

Tarifa de precios Agua Caliente / Calefacción Junkers Bosch febrero 2026

Agua Caliente, Calefacción
y Sistemas Solares Térmicos.

Completa gama de soluciones



Condiciones Generales de Venta Junkers Bosch.

1. Generalidades

1.1

Las siguientes Condiciones Generales de Venta se aplican a las ventas de productos de la marca "Junkers-Bosch" y prestaciones de servicios relativas a ellos realizadas por Robert Bosch España, S.L.U. (en adelante Bosch) en el territorio de España.

1.2

La aceptación de las presentes Condiciones Generales de Venta supone la exclusión de la aplicación de los términos y condiciones generales de compra del cliente, salvo que se acuerde lo contrario previamente por escrito.

1.3

Las ofertas, propuestas de planificación, propuestas de consultoría, así como los datos, medidas, precios, características, beneficios y toda otra información que se reproduzca en nuestros catálogos, folletos, listas de precios, circulares, etc. son sólo orientativos y están sujetos a cambios sin previo aviso. Los actos y manifestaciones verbales de los representantes o agentes comerciales de Bosch sólo serán válidos si existe una ulterior confirmación por escrito debidamente emitida por Bosch. Los elementos antes mencionados vincularán a Bosch desde la confirmación por la misma del correspondiente pedido por parte del cliente.

1.4

La correspondencia comercial de Bosch (tal como confirmaciones de pedidos, facturas, notas de crédito, estados de cuenta o requerimientos de pago), emitida por medios electrónicos, no precisará firma manuscrita para causar plenos efectos vinculantes. En la venta de productos no está incluida la instalación ni puesta en marcha de los mismos. La colocación, instalación y conexión será responsabilidad exclusiva del instalador que, en su caso, contrate el cliente.

2. Precios

2.1

Los precios no incluyen embalaje, transporte ni derechos de aduana. A los mismos se les aplicarán los tributos que correspondan con arreglo a la legislación vigente en cada momento.

2.2

Bosch podrá ajustar sus precios en cualquier momento y, en particular, debido al aumento del coste de los materiales, de la mano de obra, de la fabricación o del transporte, si este aumento se produce con anterioridad a la fecha de suministro. Los nuevos precios se aplicarán a todos los pedidos pendientes de ejecución a la fecha de estos cambios. Si el cliente no acepta el nuevo precio, podrá cancelar el pedido comunicándolo a Bosch por escrito hasta ocho días después de la fecha de notificación de dicho ajuste. Transcurrido ese plazo, la falta de cancelación por parte del cliente supondrá la tácita aceptación del nuevo precio.

2.3

Para los pedidos en los que no se haya acordado un precio determinado, se aplicarán los precios de Bosch vigentes al día del suministro.

2.4

Los precios confirmados sólo se mantendrán en cuanto queden aceptadas las cantidades y unidades de producto.

2.5

Bosch podrá realizar entregas parciales, percibiendo el precio correspondiente.

2.6

En el mismo sentido expresado en la Condición 1.3, los precios y otras indicaciones contenidas en los catálogos, folletos, tablas, etc. son orientativos. En cuanto sea aceptada por el cliente, son vinculantes los precios puestos de manifiesto en la misma.

3. Condiciones de pago

3.1

Salvo que se acuerde lo contrario por escrito, las facturas se pagarán por adelantado. Se entenderá realizado el pago cuando los importes sean efectivos y estén disponibles en la cuenta bancaria designada por Bosch.

3.2

El pago mediante cheque o pagaré requerirá la aceptación expresa de Bosch. Los recargos por descuento de dichos títulos valores y gastos similares correrán por cuenta del cliente, que los pagará o reembolsará de inmediato.

3.3

El cliente faculta a Bosch a imputar los pagos a antiguas deudas que tuviera frente a Bosch.

3.4

Bosch aplicará el tipo de interés legal referido en la Ley 3/2004, de 29 de diciembre, por la que se establecen medidas de lucha contra la morosidad en las operaciones comerciales o norma que la sustituya.

3.5

Cuando resulte impagada cualquier cuota de las varias correspondientes a un crédito, sea la originalmente pactada a consecuencia de la entrega de un producto o prestación de un servicio, sea por la concesión o renegociación de los aplazamientos inicialmente pactados, el crédito en cuestión se considerará vencido y exigible por su totalidad y de manera inmediata.

3.6

El cliente sólo podrá compensar las deudas que tenga frente a Bosch con arreglo a lo dispuesto en el artículo 1.195 y siguientes del Código Civil.

4. Reserva de dominio

4.1

Bosch se reserva la propiedad sobre los productos entregados hasta tanto no haya percibido íntegramente el pago del precio según lo acordado con el cliente. Si el cliente incumple el contrato, incluyendo su obligación de pago, Bosch estará facultada para recuperar los bienes y el cliente estará obligado a devolverlos a requerimiento de Bosch. Como medida de conservación de su derecho, Bosch podrá retener la documentación acreditativa de la titularidad de los productos.

4.2

El cliente deberá cooperar en la medida de lo necesario en la protección del derecho de propiedad de Bosch sobre los productos. De ser posible por aplicación de la Ley, el cliente autoriza a Bosch, por la aceptación de las presentes Condiciones y en cuanto fuera necesario, a inscribir a costa del cliente la reserva de dominio en el Registro de Venta a Plazos de Bienes Muebles u otro registros públicos o privados, obligándose a emitir las declaraciones de voluntad que sean necesarias hasta completar la inscripción.

4.3

Durante la vigencia de la reserva de dominio acordada, el cliente deberá cuidar los productos y mantener, vigente y a su cargo, una póliza de seguro con cobertura sobre el valor de los mismos que asegure contra los riesgos de robo, incendio, inundaciones y similares.

4.4

El cliente está facultado para revender los productos en el ámbito de sus actividades ordinarias. Sin perjuicio de lo anterior, por la aceptación de las presentes Condiciones cede a favor de Bosch, en garantía del pago de los productos, el crédito que pueda ostentar derivado de la reventa de los productos, incluyendo todos los derechos accesorios. El cliente se obliga a emitir la correspondiente declaración de voluntad que fuera necesaria para la completa efectividad de la cesión realizada, suscribiendo los documentos públicos o privados que fueran precisos.

4.5

A petición de Bosch, el cliente informará de inmediato a ésta sobre la identidad de la persona que haya adquirido los productos y sobre el importe que percibirá por dicha venta.

4.6

En caso de intervenciones de terceros que puedan afectar al título de propiedad sobre el producto o al propio producto, el cliente deberá dar cuenta de ello a Bosch de forma inmediata y por escrito, proporcionándole la información necesaria y aportando la documentación necesaria para posibilitar a Bosch una plena y efectiva protección de sus derechos e intereses. Además, el cliente deberá adoptar todas las medidas necesarias para proteger y preservar el pacífico disfrute por parte de Bosch de su derecho de propiedad, asumiendo los costes asociados a tales medidas.

5. Suministro

5.1

Bosch podrá utilizar en cada suministro el tipo de embalaje que considere adecuado. La entrega en el lugar de montaje o instalación requerirá la emisión de la correspondiente oferta o la aprobación expresa y escrita de Bosch. En cualquier caso, el cliente cuidará de que la entrega se pueda realizar de forma que en el lugar de montaje y descarga exista un acceso apto para camiones en cualquier condición o en situaciones meteorológicas adversas (lluvia, hielo, barrizales, etc).

5.2

Todos los daños y las pérdidas deberán ser objeto de informe por escrito inmediatamente después de la entrega de los productos. El cliente hará lo que sea necesario hasta obtener la correspondiente certificación al respecto del transportista que haya realizado la entrega.

5.3

El cliente tendrá el derecho de reclamar contra Bosch por defecto en la cantidad o calidad de los productos recibidos embalados, siempre que dirija su reclamación dentro de los cuatro días siguientes a la recepción. En caso de no efectuar la reclamación en el modo anteriormente descrito, el cliente perderá el derecho a cualquier reclamación por esta causa.

5.4

Bosch responderá de los vicios o defectos internos que pudieran presentar los productos suministrados, esto es, los que no hayan podido detectarse a simple vista o de un primer examen. Para poder hacer efectiva esa responsabilidad, el cliente deberá poner de manifiesto los vicios o defectos ante Bosch en el plazo de 30 días desde la entrega de los productos.

6. Condiciones de suministro

6.1

Los plazos de entrega son sólo orientativos. Salvo que se determine otra cosa en la confirmación de pedido que haga Bosch, los plazos de entrega comenzarán a la fecha de dicha confirmación del pedido, en la medida en que estén ya entonces definidos los detalles de ejecución de la entrega y todos los demás requisitos definidos por el cliente para garantizar el cumplimiento del contrato. Bosch podrá hacer entregas antes de la fecha prevista, si la hubiere, así como entregas parciales de los productos, estando el cliente obligado a aceptar dichas entregas.

6.2

En el caso de que el cliente no coopere en la realización de la entrega demorando su aceptación o negándose a la recepción, Bosch podrá adoptar las medidas

necesarias y proceder a la entrega de los productos en el lugar designado o a excluirlos del contrato de suministro. Sin perjuicio de lo anterior, Bosch tendrá en tal caso derecho a reclamar la indemnización por los daños y perjuicios resultantes de la demora o falta de aceptación.

6.3

En caso de fuerza mayor que le impida realizar la entrega, Bosch podrá o bien prolongar el plazo para la misma por el tiempo imprescindible o bien resolver el contrato en su totalidad o parcialmente. Las huelgas, cierres patronales, la interrupción a nivel operativo o cualquier otra circunstancia imprevista que no sea imputable a Bosch y que le impida la entrega equivale a causa de fuerza mayor.

6.4

El incumplimiento del plazo de entrega o la falta de entrega en la fecha acordada facultarán al cliente a exigir de Bosch que ésta, en el plazo de dos semanas desde dicho incumplimiento o falta, opte entre la resolución del contrato o la prolongación del plazo de entrega a uno posterior suficientemente adecuado. Si en el referido plazo Bosch no emite declaración en ninguno de los dos sentidos, el cliente podrá resolver el contrato.

6.5

El incumplimiento del plazo de entrega no supondrá, en ningún caso, derecho a indemnización.

6.6

En casos tales como falta o cierre del local en que se debía producir la entrega, accesos inadecuados al mismo o, en caso de ser necesarios para la entrega, inexistencia o deficiencia de los suministros, en los que, por razones imputables al cliente, los productos no puedan ser entregados efectivamente, la entrega se entenderá cumplida con la acreditación de tales circunstancias por el transportista encargado.

7. Devolución

7.1

No se admite la devolución de los materiales después de su entrega, a menos que previamente sea aprobada por escrito.

8. Responsabilidad por defectos

8.1

Bosch responderá de la entrega de los productos sin defectos ni vicios y de conformidad con la descripción de los mismos. En cualquier caso Bosch está facultada para modificar la fabricación de los productos en cuanto ello no suponga una alteración en su funcionamiento, especificaciones o capacidades, ni del valor de los productos entregados.

8.2

En el caso de detectarse y ponerse de manifiesto los vicios a los que se refiere la Condición 5.4 en el plazo y conforme al procedimiento en ella descrita, el cliente dispondrá de un plazo de 6 meses para, conforme a lo dispuesto en el artículo 1486 del Código Civil, solicitar una reducción del precio de suministro proporcional a la entidad de los defectos detectados o bien la resolución del contrato de la venta con la consiguiente restitución entre las partes de las prestaciones realizadas recíprocamente.

8.3

Las garantías relacionadas con el estado y la durabilidad de los productos entregados serán asumidas por Bosch sólo en la medida en la que haya emitido dicha garantía de forma inequívoca y por escrito. Las garantías prestadas por medio de manifestaciones públicas, tales como la publicidad, sólo serán reconocidas si proceden directamente de Bosch. No constituyen parte de las presentes condiciones generales las garantías de producto prestadas por Bosch con destino a los consumidores y usuarios.

8.4

Si, una vez efectuada la reclamación en plazo, se comprueba que, efectivamente, los productos entregados adolecen de defectos que afectan a su valor y/o su funcionalidad de forma sustancial, Bosch saneará, a su cargo, el defecto observado dentro de un plazo razonable y sin costes adicionales, eligiendo a su sola discreción la forma en que realizará tal saneamiento, ya sea a través de la reparación de los productos defectuosos o a través de la entrega de otro producto sin defectos. El cliente se obliga, en cualquier caso, a facilitar las reparaciones, dando su consentimiento y permitiendo el acceso a los productos. En caso de que esto no suceda o se hicieran por parte del cliente o terceros modificaciones o reparaciones en los productos objeto de reclamación, Bosch quedará eximida de cualquier responsabilidad por los defectos.

8.5

Si el cliente opta por la resolución del contrato, no podrá reclamar la restitución de gastos de transporte, mano de obra y materiales relativos a la devolución de los productos, si dichos gastos se deben a que los productos se instalaron en un lugar de difícil acceso.

8.6

El cliente es responsable de cumplir con las leyes y disposiciones locales, la planificación, la instalación, las operaciones de puesta en marcha, así como de la reparación y el mantenimiento de los productos. Observará los requisitos relativos al manejo, instalación de los equipos según se definen en los manuales de instalación y manejo de Bosch.

8.7

Los daños causados por una instalación, puesta en marcha, tratamiento, funcionamiento o mantenimiento defectuosos o incorrectos o debidos a la utilización de

equipamiento de control, combustibles, tipos de calentamiento, tipos de corriente o voltajes inadecuados, que no se correspondan con las especificaciones de Bosch implicarán la pérdida de cualquiera y de todas las condiciones de la garantía. Lo mismo se aplicará en los casos de sobrecarga y corrosiones, sin perjuicio de la responsabilidad que se derive conforme a lo previsto en la Condición 9.

8.8

El cliente es el responsable de contratar el personal capacitado para la instalación, transformación y/o mantenimiento de los productos si dichos servicios no han sido objeto de contratación con Bosch. Bosch no asume ninguna responsabilidad por la falta de capacitación técnica o profesional de las personas encargadas de la instalación, transformación o mantenimiento. Ello se extiende a la utilización del software.

8.9

En el caso de que un consumible correspondiente a los productos objeto de suministro deba ser reemplazada a la finalización de su vida útil, ello no afectará a la vigencia de la garantía del producto.

8.10

El software que en su caso se entrega con los productos ha sido desarrollado de conformidad con las normas reconocidas de programación. Cumple las funciones referidas en la descripción del producto vigente en el momento de la firma del contrato o que se haya acordado por separado. A los efectos de hacer valer la garantía, el cliente describirá el defecto de manera adecuada. Si el software tiene un defecto o fallo, éste se resolverá en un plazo razonable, sin costo adicional, sea a través de una actualización del mismo o mediante la entrega de un nuevo software.

8.11

En el caso de que a petición del cliente, Bosch haya prestado el correspondiente servicio de asistencia en la instalación de los productos, esto es, más allá de la simple obligación de entrega de los mismos, Bosch será responsable de los daños causados por la incorrecta prestación de ese servicio. La responsabilidad de Bosch estará limitada a lo previsto en la Condición 9.

9. Responsabilidad por daños

9.1

Sin perjuicio de lo dispuesto en la legislación sobre responsabilidad de producto, Bosch responderá única y exclusivamente por daños derivados de dolo o negligencia grave y, en cualquier caso, por daños personales.

10. Jurisdicción y legislación aplicable

10.1

Para cualquier litigio que surja de la interpretación o cumplimiento de las presentes Condiciones Generales de Venta las partes, con renuncia a la jurisdicción que pudiera corresponderles, se someterán a los Juzgados y Tribunales de la ciudad de Madrid.

11. Protección de datos

11.1

El Responsable de tratamiento de sus datos personales es Robert Bosch España, S.L.U. La base legal para el tratamiento de sus datos personales es la existencia de una obligación contractual. Sus datos personales serán tratados con la finalidad de cumplir con las obligaciones derivadas del contrato de compraventa. Para el cumplimiento de la finalidad mencionada es posible que Bosch contrate con terceros.

Usted podrá ejercitar su derecho de acceso, rectificación, cancelación, solicitar la limitación del tratamiento, la portabilidad de los datos, el olvido de los mismos, y retirar el consentimiento en cualquier momento, mediante escrito dirigido a Robert Bosch España S.L.U. a la dirección Calle de los Hermanos García Noblejas, 19 28037 Madrid o a través de correo electrónico proteccion.datos@es.bosch.com. Si usted no obtiene satisfacción en el ejercicio de sus derechos, podrá presentar una reclamación ante www.agpd.es.

12. Disposiciones finales

12.1

La nulidad o invalidez de alguna de las anteriores Condiciones no afectará a la validez y plena efectividad de lo dispuesto en las demás Condiciones.

Índice.

	Pág.		Pág.
La evolución de Junkers se llama Bosch		Sistemas Solares	
Novedades Bosch 2026	6	Captadores solares de tubos de vacío 8000 TV Bosch	48
Agua Caliente		Estructuras de soporte de tubos de vacío 8000 TV Bosch	48
Calentadores estancos Bosch	9	Captadores solares planos gama 7000 TF Bosch	50
Calentadores atmosféricos Bosch	10	Estructuras de soporte captadores 7000 TF Bosch	52
Calentador estancos Junkers	12	Kit de estructuras de soporte de cubiertas planas	54
Calentadores atmosféricos Junkers	13	Kit de estructuras de soporte de cubiertas inclinadas	54
Accesorios de evacuación calentadores a gas	14	Controladores solares Bosch	55
Calentadores eléctricos instantáneos Junkers	15	Grupos de bombeo solar Bosch	56
Termos eléctricos: tabla resumen	16	Accesorios instalaciones solares Bosch	57
Termos eléctricos Bosch	17	Sistemas compactos por termosifón Premium Bosch	58
Termos eléctricos Junkers	24	Componentes y accesorios - Termosifón Premium Bosch	59
Descalcificadores Bosch	25	Sistemas compactos por termosifón Essence Bosch	60
Bomba de calor Bosch de a.c.s.	26	Componentes y accesorios - Termosifón Essence Bosch	61
Accesorios para bomba de calor de agua caliente sanitaria	28	Sistemas por circulación forzada: Paquetes solares con acumulador de un serpentín	62
Calefacción		Acumuladores	
Calderas murales de condensación Bosch	30	Acumuladores Bosch	64
Sistemas A+: Calderas con controladores Bosch	36	Accesorios acumuladores Bosch	68
Accesorios de calderas	37	Servicios	
Tipologías de evacuación para calderas de condensación Bosch	38	Club Junkers Bosch plus	70
Accesorios de evacuación para calderas de condensación Bosch	39	Apoyo al profesional	71
Accesorios de regulación y control para calderas Bosch	44		

La evolución de Junkers, **se llama Bosch.**



La gran experiencia de **Junkers** unida a la máxima innovación de **Bosch**.

Mirar hacia adelante sin olvidar lo que se ha logrado es evolucionar.

Aprender, mejorar y crecer son también parte de la evolución.

Pasar al siguiente nivel es, sin duda, evolucionar y Junkers, nunca ha dejado de hacerlo... Por eso ahora se llama Bosch.

No es un simple cambio de nombre, es una evolución.

Hemos unido la gran experiencia de Junkers con la capacidad innovadora de Bosch, reafirmando así nuestro compromiso con la sostenibilidad.

La nueva gama de calentadores Therm de Bosch, es el reflejo perfecto de este avance, ya que representa una evolución en tecnología y eficiencia, diseñada para ofrecer la máxima comodidad y ahorro energético en el ámbito del agua caliente en el hogar.

Evolucionar es mucho más que cambiar, es subir de nivel para que tú tengas el control de todo.

La evolución de Junkers,

se llama Bosch.

Novedades Bosch 2026

Calentador estanco Therm 3600 S

En Junkers Bosch, los productos de agua caliente siguen evolucionando. Hemos diseñado el nuevo calentador estanco Therm 3600 S marca Bosch pensando en optimizar las instalaciones y elevar la experiencia de confort de los clientes con soluciones actuales que cumplen con los más altos estándares de eficiencia.

El Therm 3600 S, facilita el trabajo diario gracias a su diseño de “fácil reemplazo”, manteniendo la compatibilidad con las conexiones hidráulicas existentes de modelos Junkers anteriores. Esto significa menos tiempo de instalación, menor complejidad y una mayor rentabilidad en cada instalación.



Fácil reemplazo y conexión hidráulica compatible: diseñado para una instalación Plug & Play, mantiene las mismas conexiones de agua y gas que los calentadores Junkers anteriores, minimizando el tiempo y el esfuerzo en cada reemplazo.



Dimensiones compactas: su diseño facilita su integración en cualquier espacio, ideal para espacios donde el tamaño es un factor clave.



Cámara estanca y bajas emisiones NOx: garantiza la seguridad y el respeto por el medio ambiente, cumpliendo con las normativas más exigentes en emisiones y asegurando un funcionamiento limpio.



Confort termostático preciso: asegura una temperatura del agua constante y exacta en todo momento, evitando fluctuaciones y optimizando el consumo energético.



Display digital intuitivo con control táctil: facilita la interacción con el usuario y la monitorización de su funcionamiento, añadiendo un toque moderno y actual.



Compatibilidad con energía solar: potencia la eficiencia y el ahorro energético combinándolo con sistemas de energía solar.



H2 Ready: preparado para funcionar con mezclas de gas natural y hasta un 20% de hidrógeno.



Descubre más información



Termo eléctrico Tronic 5501i T

Los termos eléctricos planos con conectividad WiFi marca Bosch llegan para mejorar la experiencia del usuario con el agua caliente. Una solución compacta y moderna que cuenta con display digital de fácil manejo. Ofrecen excelentes cualidades, así como funciones inteligentes para la optimización en la preparación del agua caliente sanitaria, como la función Smart de reconocimiento de hábitos de consumo y la **tecnología de doble tanque que reduce el tiempo de espera para disponer de agua caliente**, aportando así significativos ahorros energéticos.

En cuanto a la instalación, destaca la versatilidad de estos modelos Bosch que pueden ser instalados, en vertical, horizontal e incluso dentro de armarios, gracias a su característico diseño plano compacto y a su display orientable. El modelo de 70 L representa la mejor relación tamaño-capacidad del mercado por sus dimensiones, pudiendo ser instalado dentro de un armario.



Conectividad: conectividad WiFi incluida y control vía HomeCom Easy.



Instalación reversible: pudiendo elegir entre instalación vertical u horizontal.



Doble tanque: Disponibilidad de agua más rápida, reduciendo el tiempo de espera de forma significativa.



Display intuitivo: con posibilidad de adaptarse a la orientación de la instalación en el caso de instalaciones horizontales y 4 modos de funcionamiento (manual, inteligente, programación, eco).



Eficiencia energética: 4 modos de funcionamiento y función "Smart" que optimiza el consumo de energía y reconoce hábitos de consumo.



Diseño plano y compacto: para instalaciones en espacios reducidos, incluso dentro de armarios (28 y 32cm de fondo según modelo).



Fácil instalación: lo que permite un reemplazo rápido de termos eléctricos antiguos, aprovechando la instalación existente.



Inteligente: indicación de la capacidad real de agua caliente mediante la iluminación del anillo del display.



Descubre más información



Bombas de calor a.c.s Compress 5001DW W y 3000DW

La innovación y la sostenibilidad se encuentran en la nueva generación de bombas de calor para agua caliente, Compress 5001DW W y Compress 3000DW. Se caracterizan por su tamaño compacto, pudiendo elegir entre modelos murales compactos que optimizan el espacio dentro del hogar o modelos de pie de mayor capacidad. La gama funciona con refrigerante natural R290, caracterizado por su bajo potencial de calentamiento global (GWP), posicionándolas como una alternativa altamente ecológica y preparada para las futuras regulaciones.

Diseñadas para responder a las más altas exigencias, estas bombas de calor destacan por su diseño moderno, su funcionamiento silencioso y una instalación versátil y flexible.



Mural Compress
5001DW W



De pie Compress
3000DW



Instalación compacta y silenciosa: su diseño optimizado y dimensiones reducidas (ideal para armarios o encima de lavadoras) junto con un funcionamiento de tan solo 47 dB(A), hacen que se integre perfectamente en cualquier hogar sin generar molestias.



Tecnología ecológica: utiliza refrigerante natural R290 no fluorado, cumpliendo con futuras regulaciones de la UE. Con un Potencial de Calentamiento Global (GWP) de solo 0,02, ofrece una solución altamente sostenible y preparada para el futuro.



Alta eficiencia y durabilidad: la tecnología de microcanales mejora la transferencia de calor para un COP de hasta 3.6. Además, el ánodo electrónico previene activamente la corrosión, asegurando la robustez del tanque y una vida útil prolongada.



Modelos Versátiles: versiones murales de 80 hasta 150 litros para adaptarse a diversas necesidades de espacio y consumo y modelos de pie de 180L para instalaciones donde se requiere mayor volumen.



Compatible con energía solar fotovoltaica: permite una fácil integración con instalaciones fotovoltaicas, tanto nuevas como existentes, maximizando el ahorro energético renovable y la independencia energética.



Menos mantenimiento: gracias a su tecnología de vanguardia y componentes de calidad Bosch, requieren un mantenimiento mínimo.

**Próximo
lanzamiento**



Calentadores de agua a gas Bosch



Modelo	Clasificación energética a.c.s.	Perfil de carga a.c.s.	Referencia	Código EAN	Caudal (l/min.)	Tipo gas	Descripción	Alto Ancho Fondo (mm.)	Precio base de venta €	
Calentadores estancos Bajo NOx Therm 6600 S										
T6600 12 D31	A ⁺	S	7 736 507 128	4 062 321 863 296	12	B	Calentador termostático.	570x340x190	705	
T6600 12 D23	A ⁺	S	7 736 507 127	4 062 321 859 923	12	N	Control de temperatura grado-a-grado.		705	
T6600 15 D31	A	XL	7 736 507 130	4 062 321 863 319	15	B	Display digital.		785	
T6600 15 D23	A	XL	7 736 507 129	4 062 321 863 302	15	N	Compatible con instalaciones solares.		785	
T6600 17 D31	A	XL	7 736 507 132	4 062 321 863 333	17	B	Distancia máxima de evacuación hasta 10m.		845	
T6600 17 D23	A	XL	7 736 507 131	4 062 321 863 326	17	N	No incluye tubo de evacuación.		845	
Calentadores estancos Bajo NOx Therm 6600 S + Evacuación 80/110										
SET T6600 12 D31 80/110	A ⁺	S	7 731 200 805	4 069 143 086 322	12	B	Calentador termostático.	570x340x190	790	
SET T6600 12 D23 80/110	A ⁺	S	7 731 200 804	4 069 143 086 315	12	N	Control de temperatura grado-a-grado.		790	
SET T6600 15 D31 80/110	A	XL	7 731 200 807	4 069 143 086 346	15	B	Display digital.		870	
SET T6600 15 D23 80/110	A	XL	7 731 200 806	4 069 143 086 339	15	N	Compatible con instalaciones solares.		870	
SET T6600 17 D31 80/110	A	XL	7 731 200 809	4 069 143 086 360	17	B	Distancia máxima de evacuación hasta 10m.		930	
SET T6600 17 D23 80/110	A	XL	7 731 200 808	4 069 143 086 353	17	N	Tubo de evacuación y collarín concéntrico 80/110 mm incluidos en el set.		930	
Calentadores estancos Bajo NOx Therm 6600 S + Evacuación 60/100										
SET T6600 12 D31 60/100	A ⁺	S	7 731 200 811	4 069 143 086 384	12	B	Calentador termostático. Control de temperatura grado-a-grado. Display digital. Compatible con instalaciones solares. Distancia máxima de evacuación hasta 10m.	570x340x190	760	
SET T6600 12 D23 60/100	A ⁺	S	7 731 200 810	4 069 143 086 377	12	N			760	
SET T6600 15 D31 60/100	A	XL	7 731 200 813	4 069 143 086 407	15	B			840	
SET T6600 15 D23 60/100	A	XL	7 731 200 812	4 069 143 086 391	15	N			840	
SET T6600 17 D31 60/100	A	XL	7 731 200 815	4 069 143 086 421	17	B			Tubo de evacuación 60/100 mm incluido en el set.	900
SET T6600 17 D23 60/100	A	XL	7 731 200 814	4 069 143 086 414	17	N			900	

Calentadores de agua a gas Bosch



Modelo	Clasificación energética a.c.s.	Perfil de carga a.c.s.	Referencia	Código EAN	Caudal (l/min.)	Tipo gas	Descripción	Alto Ancho Fondo (mm.)	Precio base de venta €
N Calentadores estancos Bajo NOx Therm 3600 S									
T3600 11 31	A A ⁺ → F	M	7 724 000 177	4 069 143 129 395	11	B	Calentador termostático con display digital. Compatible con instalaciones solares. Distancia máxima de evacuación hasta 8m.	575x335x180	585
T3600 11 23	A A ⁺ → F	M	7 724 000 176	4 069 143 129 388	11	N	No incluye tubo de evacuación.	575x335x180	585
N Calentadores estancos Bajo NOx Therm 3600 S + Evacuación 80/110									
SET T3600 11 D31 80/110	A A ⁺ → F	M	7 731 200 868	4 069 143 515 082	11	B	Calentador termostático con display digital. Compatible con instalaciones solares. Distancia máxima de evacuación hasta 8m.	575x335x180	670
SET T3600 11 D23 80/110	A A ⁺ → F	M	7 731 200 867	4 069 143 515 075	11	N	Tubo de evacuación y collarín concéntrico 80/110 mm incluidos en el set.	575x335x180	670
N Calentadores estancos Bajo NOx Therm 3600 S + Evacuación 60/100									
SET T3600 11 D31 60/100	A A ⁺ → F	M	7 731 200 870	4 069 143 515 105	11	B	Calentador termostático con display digital. Compatible con instalaciones solares. Distancia máxima de evacuación hasta 8m.	575x335x180	640
SET T3600 11 D23 60/100	A A ⁺ → F	M	7 731 200 869	4 069 143 515 099	11	N	Tubo de evacuación 60/110 mm incluido en el set.	575x335x180	640
Modelo	Clasificación energética a.c.s.	Perfil de carga a.c.s.	Referencia	Código EAN	Caudal (l/min.)	Tipo gas	Descripción	Alto Ancho Fondo (mm.)	Precio base de venta €
Calentadores atmosféricos Bajo NOx Therm 4304 - Hidrogenerador									
T4304 11 D 31	A A ⁺ → F	M	7 736 507 633	4 069 143 061 541	11	B	Encendido electrónico por hidrogenerador. Display digital LCD, con información de temperatura de agua caliente y 10 códigos de avería.	655x310x225	620
T4304 11 D 23	A A ⁺ → F	M	7 736 507 632	4 069 143 061 534	11	N	LED indicador de funcionamiento. Modulación hidráulica de gas. Evacuación (Ø) 11l: 110 mm.	655x310x225	620

Calentadores de agua a gas Bosch



Therm 4204

Modelo	Clasificación energética a.c.s.	Perfil de carga a.c.s.	Referencia	Código EAN	Caudal (l/min.)	Tipo gas	Descripción	Alto Ancho Fondo (mm.)	Precio base de venta €
Calentadores atmosféricos Bajo NOx Therm 4204 - Baterías									
T4204 5 31		XS	7 736 507 625	4 069 143 061 510	5	B	Encendido electrónico por baterías. LED indicador de funcionamiento. Modulación hidráulica de gas en modelo R. Evacuación (ø) 5l: 90 mm. Evacuación (ø) 11l: 110 mm. Evacuación (ø) 14l: 130 mm.	531x270x225	460
T4204 5 23		XS	7 736 507 624	4 069 143 061 527		N			460
T4204 11 31		M	7 736 507 629	4 069 143 061 480	11	B		655x310x225	585
T4204 11 23		M	7 736 507 628	4 069 143 061 473		B			585
T4204 14 31		L	7 736 507 630	4 069 143 061 497	14	B		655x425x225	670
T4204 14 R 23		L	7 736 507 631	4 069 143 061 503		N			670

Accesorios para calentadores de agua a gas

Modelo	Referencia	Código EAN	Diámetro (mm)	Descripción	Precio base de venta €	
	Excéntrica	7 709 000 053	4 010 009 918 318	-	Accesorio rígido para entrada de agua.	20
	Pletina fijación	7 724 000 202	4 069 143 138 304	-	Accesorio de fijación a la pared para calentadores Bosch Therm 6600S.	20
	Embellecedor	7 736 507 476	4 069 143 138 212	-	Accesorio para ocultar conexiones de agua para calentadores Bosch Therm 6600S	20

Calentadores de agua a gas Junkers



Modelo	Clasificación energética a.c.s.	Perfil de carga a.c.s.	Referencia	Código EAN	Caudal (l/min.)	Tipo gas	Descripción	Alto Ancho Fondo (mm.)	Precio base de venta €
Calentadores estancos Bajo NOx									
Hydronext 5700 S*									
Hydronext 5700 S WTD 12-4 AME Termostático		S	7 731 200 279 7 731 200 278	4 057 749 889 935 4 057 749 889 928	12	B N	Conectividad WiFi a través del accesorio 7 736 505 449. Modulación automática del caudal de agua. Pantalla de control táctil.	575x335x180	750
Hydronext 5700 S WTD 15-4 AME Termostático		XL	7 731 200 628 7 731 200 627	4 062 321 583 309 4 062 321 583 293	15	B N	Sin llama piloto Ionización 220-240V. Distancias máx. de evacuación (80/110): - 12l/min: 12m - 15l/min: 8m - 17l/min: 9m Incluido accesorio de evacuación AZ 228.	575x365x170	780
Hydronext 5700 S WTD 17-4 AME Termostático		XL	7 731 200 630 7 731 200 629	4 062 321 583 323 4 062 321 583 316	17	B N		575x365x170	865
Hydronext 5600 S*									
Hydronext 5600 S WTD 12-3 AME Termostático		S	7 731 200 273 7 731 200 272	4 057 749 889 874 4 057 749 889 867	12	B N	Pantalla de control táctil.	575x335x180	690
Hydronext 5600 S WTD 15-3 AME Termostático		XL	7 731 200 624 7 731 200 623	4 062 321 583 262 4 062 321 583 255	15	B N	Sin llama piloto Ionización 220-240V. Distancias máx. de evacuación (80/110): - 12l/min: 4m - 15l/min: 4m - 17l/min: 4m Incluido accesorio de evacuación AZ 228.	575x365x170	730
Hydronext 5600 S WTD 17-3 AME Termostático		XL	7 731 200 626 7 731 200 625	4 062 321 583 286 4 062 321 583 279	17	B N		575x365x170	815

Calentadores de agua a gas Junkers



Modelo	Clasificación energética a.c.s.	Perfil de carga a.c.s.	Referencia	Código EAN	Caudal (l/min.)	Tipo gas	Descripción	Alto Ancho Fondo (mm.)	Precio base de venta €
Calentadores atmosféricos Bajo NOx									
Hydro 4300 - hidrogenador*									
Hydro 4300 WRD11-4 KG "Modulante y potencia variable"		M	7 736 504 539	4 062 321 374 662	11	B	Encendido electrónico por hidrogenador. Display digital LCD, con información de temperatura de agua caliente y 10 códigos de avería.	655x310x225	590
		M	7 736 504 538	4 062 321 374 655		N	LED indicador de funcionamiento. Modulación hidráulica de gas. Evacuación (ø) 10L: 110 mm. Evacuación (ø) 11L: 110 mm.		
Hydro 4200 - baterías*									
Hydro 4200 W5-4 KB "Potencia fija"		XS	7 736 504 770	4 062 321 374 716	5	B		531x270x225	440
		XS	7 736 504 771	4 062 321 374 723		N			
Hydro 4200 WR11-4 KB "Modulante y potencia variable"		M	7 736 504 535	4 062 321 374 624	11	B	Encendido electrónico por baterías. LED indicador de funcionamiento. Modulación hidráulica de gas en modelos WR.	655x310x225	560
		M	7 736 504 534	4 062 321 374 617		N	Evacuación (ø) 5L: 90 mm. Evacuación (ø) 11L: 110 mm. Evacuación (ø) 14L: 130 mm.		
Hydro 4200 WR14-4 KB "Modulante y potencia variable"		L	7 736 504 540	4 062 321 374 730	14	B		655x425x225	645
		L	7 736 504 552	4 062 321 374 747		N		655x350x225	







* Hasta fin de existencias. B= Butano N= Natural

IVA no incluido

Accesorios de evacuación para calentadores a gas

	Modelo	Referencia	Código EAN	Diámetro (mm)	Descripción	Precio base de venta €
	AZ 228	7 719 001 397	4 010 009 918 363	80/110	Codo de 90° + Tramo 750 mm + rejilla de salida 80/110.	70
	Adaptador de 60/100 a 80/110	7 709 003 564	4 010 009 291 213	80/110	Accesorio para adaptar evacuación a 80/110 en calentadores Therm 6600 S.	15
	AZ 263	7 719 001 782	4 010 009 570 172	80/110	Prolongación 1.000 mm.	35
	AZ 264	7 719 001 783	4 010 009 570 189		Prolongación 1.500 mm.	58
	AZ 265	7 719 001 784	4 010 009 570 196		Prolongación 500 mm.	23
	AZ 267	7 719 001 786	4 010 009 570 219	80/110	Codo de 90°.	22
	AZ 268	7 719 001 787	4 010 009 570 226	80/110	Codo de 45° (x2).	35
	AZ 270	7 719 001 789	4 010 009 570 240	80/110	Accesorio recogida condensados.	70
	AZ 171	7 719 000 993	4 010 009 052 784	80/110	Adaptador concéntrico.	100
	AZ 175	7 719 001 027	4 010 009 053 118	80/110	Adaptador doble flujo a salida de tejado.	25
	AZ 262	7 719 001 781	4 010 009 570 165	80/110	Kit de salida universal vertical. Salida tejado.	131
	AZ 233	7 719 001 402	4 010 009 918 585	80/110	Manguito de unión.	23
	AZ 298	7 719 001 957	4 010 009 620 570	E 80/110 S 80/80	Accesorio conexión doble flujo.	80
	AZ 299	7 719 001 991	4 010 009 621 300		Accesorio conexión doble flujo con recogida cond.	105
	AZ 278	7 736 995 107	4 051 516 196 714	80	Codo de 90°.	15
	AZ 279	7 736 995 106	4 051 516 196 707	80	Codo de 45°.	15
	AZ 280	7 736 995 100	4 051 516 196 653	80	Prolongación 500 mm.	19
	AZ 281	7 736 995 101	4 010 009 570 325		Prolongación 1.000 mm.	25
	AZ 282	7 736 995 102	4 051 516 196 677		Prolongación 2.000 mm.	40
	AZ 283	7 736 995 105	4 051 516 196 691	80	Terminal doble flujo/tiro forzado. Tramo 1.000 mm. + 20 mm. deflector.	40
	Terminal 80	7 709 500 279	4 047 416 894 409	80	Terminal de aluminio en rejilla. Sólo para uso horizontal.	15

Accesorios de evacuación para calentadores a gas

	Modelo	Referencia	Código EAN	Diámetro (mm)	Descripción	Precio base de venta €	
N		AZ 361 TEL	7 716 050 063	4 010 009 999 300	60/100	Kit telescópico: tubo (425-725 mm) + Codo 90° + terminal + embellecedor.	60
N		AZ 389	7 716 050 064	4 010 009 999 317	60/100	Kit horizontal: tubo (810 mm) + Codo 90° + terminal + embellecedor.	55
		COPL350	7 736 995 059	4 051 516 196 516	60/100	Prolongación 350 mm.	20
		COPL750	7 736 995 063	4 051 516 196 523	60/100	Prolongación 750 mm.	35
		COPL1450	7 736 995 067	4 051 516 196 530	60/100	Prolongación 1450 mm.	60
		COCV90	7 736 995 079	4 051 516 196 561	60/100	Codo 90°.	20
		COCV45	7 736 995 071	4 051 516 196 547	60/100	Codo 45° (x2).	45
N		AZ 369	7 716 050 071	4 010 009 000 112	60/100	Kit de evacuación vertical.	90
		ADCOVERTC13	7 736 995 083	4 051 516 196 578	60/100	Tubo horizontal con punto de medición frontal sin codo.	65
		AZ 370	7 736 995 075	4 051 516 196 554	60/100	Adaptador vertical con punto de medición.	25
		RCONDV	7 736 995 089	4 051 516 196 592	60/100	Colector de condensados.	90
N		AZ 468	7 719 001 957	4 010 009 620 570	80	Adaptador de salida bitubo (Ø 60/100 -> Ø 80-Ø 80).	52
		AZ 412	7 736 995 103	4 051 516 196 684	80	Tramo recto 135 mm con colector de condensado.	60

Los accesorios de evacuación con diámetro 80/110 y 60/100 son exclusivos para los calentadores estancos.

Calentadores eléctricos instantáneos Junkers



ED 6



Modelo	Clasificación energética a.c.s.	Perfil de consumo	Referencia	Código EAN	Caudal litros/min	Potencia (kW)	Alto Ancho Fondo (mm.)	Precio base de venta €
ED 6		XXS	7 733 000 016	4 047 416 571 737	3,4	6 / 220V-240V Monofásico	235x141x100	480

Termos eléctricos: tabla resumen



	TR 7501 T	TR 5501i T	TR 4501 T	TR 7101 T	TR 4101 T	TR 4001 T
Capacidad (l)	50, 70, 80, 100, 120	50, 70, 80, 100, 120	30, 50, 70, 80, 100, 120	50, 80, 100, 120	50, 80, 100, 120	30, 50, 80, 100, 120
Clase Eficiencia	B	B	A-B	B	B	A-B
Reversible	✓	✓	✓			
Resistencia envainada	✓			✓	✓	
Resistencia sumergida		✓	✓			✓
Ánodo electrónico	✓			✓		
Display digital	✓	✓	✓	✓	✓	✓
WiFi		✓				









	TR 2102 T	TR 4000 T	TR 2000 T	TR 2000 T slim	TR 1001 T/2000 TF
Capacidad (l)	35, 50, 80, 100, 120, 150	50, 80, 100	10, 120	20, 50, 80	150, 200, 300, 500
Clase Eficiencia	C	B	A-B	C	C
Reversible	✓				
Resistencia envainada	✓				
Resistencia sumergida		✓	✓	✓	✓

Termos eléctricos Bosch



Tronic 7501 T

Modelo	Clase de Eficiencia Energética	Perfil de consumo	Referencia	Código EAN	Capacidad (litros)	Potencia (W)	Descripción	Medidas alto x ancho x profundo (mm.)	Precio base de venta €
Termos eléctricos Tronic 7501 T - reversible 									
TR7501T 50 DEBP	 A+ → F	M	7 736 507 274	4 062 321 875 602	50	1.500 / 1.500		875x469x278	540
TR7501T 70 DERB	 A+ → F	M	7 736 507 275	4 062 321 875 626	70	1.500 / 1.500	<p>Instalación sencilla: diseño plano que se adapta a espacios estrechos y ofrece varias opciones para sustituir los aparatos existentes.</p> <p>Reversible, ofrece aún más flexibilidad en la instalación.</p> <p>Ahorro de energía: Algoritmo inteligente que predice las necesidades de agua caliente del usuario y optimiza la disponibilidad de agua caliente.</p>	1025x469x278	590
TR7501T 80 DEBP	 A+ → F	M	7 736 507 276	4 062 321 875 633	80	1.500 / 1.500	<p>Anillo luminoso indicando la capacidad real de la cantidad de agua caliente.</p> <p>Doble tanque, permite la primera ducha en la mitad del tiempo de calentamiento.</p>	787x569x317	610
TR7501T 100 DEBP	 A+ → F	M	7 736 507 277	4 062 321 875 640	100	1.500 / 1.500	<p>Display fácil de usar con símbolos intuitivos y 4 modos de funcionamiento (manual, inteligente, programación, eco).</p> <p>Resistencia envainada y ánodo electrónico que aumenta la durabilidad del aparato (mayor vida útil) y permite mantenimiento sin vaciado.</p>	902x569x317	675
TR7501T 120 DERB	 A+ → F	M	7 736 507 441	4 062 321 890 827	120	1.500 / 1.500		1087x569x317	735

(*) Garantía comercial en el depósito de 5 años y ampliable hasta a 7 años ante problemas de perforación, incluye material. No incluye mano de obra y desplazamiento. Para ampliación de garantía comercial es necesario realizar registro en la web www.bosch-homecomfort.es. Para la aplicación de garantía comercial en los aparatos, es necesario el cumplimiento de los requerimientos de instalación, uso y calidad del agua indicados en el manual de instalación y manejo. Consulte nuestra página web www.bosch-homecomfort.es, en Condiciones de Garantía.

IVA no incluido

Termos eléctricos Bosch



Modelo	Clase de Eficiencia Energética	Perfil de consumo	Referencia	Código EAN	Capacidad (litros)	Potencia (W)	Descripción	Medidas alto x ancho x profundo (mm.)	Precio base de venta €
Termos eléctricos Tronic 5501i T - reversible - conectividad WiFi 5 años de garantía en depósito									
TR5501iT 50 DERB	B A+ → F	M	7 736 507 270	4 062 321 875 565	50	1.500 / 1.500	Conectividad Wifi y control via app Bosch Home Com Easy. Anillo luminoso indicando la capacidad real de la cantidad de agua caliente.	875x469x278	450
TR5501iT 70 DERB	B A+ → F	M	7 736 507 271	4 062 321 875 572	70	1.500 / 1.500	Instalación sencilla: diseño plano que se adapta a espacios estrechos y ofrece varias opciones para sustituir los aparatos existentes. Reversible, ofrece aún más flexibilidad en la instalación.	1025x469x278	505
TR5501iT 80 DERB	B A+ → F	M	7 736 507 272	4 062 321 875 589	80	1.500 / 1.500	Ahorro de energía: algoritmo inteligente que predice las necesidades de agua caliente del usuario y optimiza la disponibilidad de agua caliente.	787x569x317	520
TR5501iT 100 DERB	B A+ → F	M	7 736 507 273	4 062 321 875 596	100	1.500 / 1.500	Doble tanque, permite la primera ducha en la mitad del tiempo de calentamiento. Display fácil de usar con símbolos intuitivos y 4 modos de funcionamiento (manual, inteligente, programación, eco).	902x569x317	585
TR5501iT 120 DERB	B A+ → F	M	7 736 507 440	4 062 321 890 797	120	1.500 / 1.500	Resistencia sumergida y ánodo de magnesio.	1087x569x317	640
Termos eléctricos Tronic 4501T - reversible 5 años de garantía en depósito									
TR4501T 30 DEBP	A A+ → F	S	7 736 507 265	4 062 321 875 480	30	1.500 / 1.500	Instalación sencilla: diseño plano que se adapta a espacios estrechos y ofrece varias opciones para sustituir los aparatos existentes.	589x469x278	365
TR4501T 50 DEBP	B A+ → F	M	7 736 507 266	4 062 321 875 503	50	1.500 / 1.500	Reversible, ofrece aún más flexibilidad en la instalación.	875x469x278	405
TR4501T 70 DERB	B A+ → F	M	7 736 507 267	4 062 321 875 527	70	1.500 / 1.500	Ahorro de energía: algoritmo inteligente que predice las necesidades de agua caliente del usuario y optimiza la disponibilidad de agua caliente.	1025x469x278	460
TR4501T 80 DEBP	B A+ → F	M	7 736 507 268	4 062 321 875 534	80	1.500 / 1.500	Doble tanque, permite la primera ducha en la mitad del tiempo de calentamiento	787x569x317	490
TR4501T 100 DEBP	B A+ → F	M	7 736 507 269	4 062 321 875 558	100	1.500 / 1.500	Display fácil de usar con símbolos intuitivos y 4 modos de funcionamiento (manual, inteligente, programación, eco).	902x569x317	540
TR4501T 120 DERB	B A+ → F	M	7 736 507 439	4 062 321 890 759	120	1.500 / 1.500	Resistencia sumergida y ánodo de magnesio.	1087x569x317	580



(*) Garantía comercial en el depósito de 5 años y ampliable hasta a 7 años ante problemas de perforación, incluye material. No incluye mano de obra y desplazamiento. Para ampliación de garantía comercial es necesario realizar registro en la web www.bosch-homecomfort.es. Para la aplicación de garantía comercial en los aparatos, es necesario el cumplimiento de los requerimientos de instalación, uso y calidad del agua indicados en el manual de instalación y manejo. Consulte nuestra página web www.bosch-homecomfort.es, en Condiciones de Garantía.

Termos eléctricos Bosch



Tronic 7101 T

Tronic 4101 T

Modelo	Clase de Eficiencia Energética	Perfil de consumo	Referencia	Código EAN	Capacidad (litros)	Potencia (W)	Descripción	Medidas alto x Ø (mm.)	Precio base de venta €
Termos eléctricos Tronic 7101 T - vertical									
									
TR7101T 50 DEBS		M	7 736 507 545	4 069 143 110 164	50	1.500	Fácil instalación: diseño cilíndrico de ancho reducido que se adapta a espacios estrechos y ofrece amplias posibilidades de retroadaptación.	869x350	465
TR7101T 80 DEB		M	7 736 507 547	4 069 143 110 362	80	2.000	Ahorro de energía: Algoritmo inteligente que predice las necesidades de agua caliente del usuario y optimiza la disponibilidad de agua caliente.	814x470	520
TR7101T 100 DEB		M	7 736 507 554	4 069 143 110 218	100	2.000	Display fácil de usar con símbolos intuitivos, 4 modos de funcionamiento (manual, inteligente, programación, eco).	1000x470	575
TR7101T 120 DEB		M	7 736 507 555	4 069 143 110 225	120	2.000	Anillo luminoso indicando la capacidad real de la cantidad de agua caliente. Resistencia envainada y ánodo electrónico que aumenta la durabilidad del aparato (mayor vida útil), permite mantenimiento sin vaciado.	1079x470	630
Termos eléctricos Tronic 4101 T - vertical									
									
TR4101T 50 DEBS		M	7 736 507 539	4 069 143 110 102	50	1.500	Fácil instalación: diseño cilíndrico de ancho reducido que se adapta a espacios estrechos y ofrece amplias posibilidades de instalación en sustituciones.	869x350	340
TR4101T 80 DEB		M	7 736 507 540	4 069 143 110 119	80	2.000	Ahorro de energía: algoritmo inteligente que predice las necesidades de agua caliente del usuario y optimiza la disponibilidad de agua caliente.	814x470	405
TR4101T 100 DEB		M	7 736 507 541	4 069 143 110 133	100	2.000	Display fácil de usar con símbolos intuitivos y 4 modos de funcionamiento (manual, inteligente, programación, eco).	1000x470	450
TR4101T 120 DEB		M	7 736 507 556	4 069 143 110 232	120	2.000	Ánodo de magnesio y resistencia envainada, permite mantenimiento sin vaciado	1079x470	490

(*) Garantía comercial en el depósito de 5 años y ampliable hasta a 7 años ante problemas de perforación, incluye material. No incluye mano de obra y desplazamiento. Para ampliación de garantía comercial es necesario realizar registro en la web www.bosch-homecomfort.es. Para la aplicación de garantía comercial en los aparatos, es necesario el cumplimiento de los requerimientos de instalación, uso y calidad del agua indicados en el manual de instalación y manejo. Consulte nuestra página web www.bosch-homecomfort.es, en Condiciones de Garantía.

IVA no incluido

Termos eléctricos Bosch



Modelo	Clase de Eficiencia Energética	Perfil de consumo	Referencia	Código EAN	Capacidad (litros)	Potencia (W)	Descripción	Medidas alto x Ø (mm.)	Precio base de venta €
Termos eléctricos Tronic 4001 T - vertical									
5 años de garantía en depósito									
TR4001T 30 DEBS	A	S	7 736 507 551	4 069 143 110 188	30	1.500	Fácil instalación: diseño cilíndrico de ancho reducido que se adapta a espacios estrechos y ofrece amplias posibilidades de instalación en sustituciones. Ahorro de energía: algoritmo inteligente que predice las necesidades de agua caliente del usuario y optimiza la disponibilidad de agua caliente. Display fácil de usar con símbolos intuitivos y 4 modos de funcionamiento (manual, inteligente, programación, eco). Resistencia sumergida y ánodo de magnesio.	619x350	260
TR4001T 50 DEBS	B	M	7 736 507 542	4 069 143 110 140	50	1.500		869x350	305
TR4001T 80 DEB	B	M	7 736 507 544	4 069 143 110 157	80	2.000		814x470	360
TR4001T 100 DEB	B	M	7 736 507 552	4 069 143 110 195	100	2.000		1000x470	410
TR4001T 120 DEB	B	M	7 736 507 553	4 069 143 110 201	120	2.000		1079x470	445
Termos eléctricos Tronic 2102 T - reversible									
5 años de garantía en depósito									
TR2102T 35 B	C	S	7724000062	4069143143353	35	1.200	Reversible.* Resistencia envainada. Display digital indicador de temperatura.	491x455	255
TR2102T 50 RB	C	M	7724000063	4069143143360	50	1.600		618x455	275
TR2102T 80 RB	C	M	7724000064	4069143143377	75	1.600		818x455	315
TR2102T 100 RB	C	L	7724000065	4069143143384	100	1.600		963x455	345
TR2102T 120 RB	C	L	7724000066	4069143143391	120	1.600		1113x455	425
TR2102T 150 RB	C	XL	7724000067	4069143143407	150	2.400		1338x455	535

(*) Instalación reversible (vertical u horizontal) excepto el modelo de 35L.

Para la aplicación de garantía comercial en los aparatos, es necesario el cumplimiento de los requerimientos de instalación, uso y calidad del agua indicados en el manual de instalación y manejo. Consulte nuestra página web www.bosch-homecomfort.es, en Condiciones de Garantía.

Termos eléctricos Bosch



Tronic 4000 T



Tronic 2000 T

Modelo	Clase de Eficiencia Energética	Perfil de consumo	Referencia	Código EAN	Capacidad (litros)	Potencia (W)	Descripción	Medidas alto x ancho x profundo (mm.)	Precio base de venta €
Termos eléctricos Tronic 4000 T - vertical									
									5 años de garantía en depósito
TR4000T 50 EBP	B	M	7 736 505 973	4 062 321 263 898	50	1.500	Vertical. Display digital.	624x457	355
TR4000T 80 EBP	B	M	7 736 505 974	4 062 321 263 904	75	2.000		823x457	425
TR4000T 100 EBP	B	M	7 736 505 975	4 062 321 263 911	95	2.000		1025x457	465
Termos eléctricos Tronic 2000 T - vertical									
ES 010-5T (Tomas superiores)	B	XXS	7 736 504 747	4 057 749 701 800	10	1.500	Vertical. Pequeñas capacidades.	406x372x257	170
ES 010-5B (Tomas inferiores)	A	XXS	7 736 504 749	4 057 749 701 824	10	1.500		406x372x257	170
ES 015-5T (Tomas superiores)	B	XXS	7 736 504 748	4 057 749 701 817	15	1.500		406x372x324	190
ES 015-5B (Tomas inferiores)	B	XXS	7 736 504 750	4 057 749 701 831	15	1.500		406x372x324	190

Las medidas del modelo 4000 T corresponden a alto x Ø (mm).

(*) Garantía comercial en el depósito de 5 años y ampliable hasta a 7 años ante problemas de perforación, incluye material. No incluye mano de obra y desplazamiento. Para ampliación de garantía comercial es necesario realizar registro en la web www.bosch-homecomfort.es.

Para la aplicación de garantía comercial en los aparatos, es necesario el cumplimiento de los requerimientos de instalación, uso y calidad del agua indicados en el manual de instalación y manejo. Consulte nuestra página web www.bosch-homecomfort.es, en Condiciones de Garantía.

IVA no incluido









Termos eléctricos Bosch



Tronic 2000 T vertical



Tronic 2000 T slim

Modelo	Clase de Eficiencia Energética	Perfil de consumo	Referencia	Código EAN	Capacidad (litros)	Potencia (W)	Descripción	Medidas alto x Ø (mm.)	Precio base de venta €
Termos eléctricos Tronic 2000 T - vertical									
TR2000T 30B	 A+ → F	S	7 736 503 346	4 054 925 912 722	30	1.200	Instalación vertical. Control de Tª con mando. Depósito de acero vitrificado. Aislamiento de poliuretano sin CFC. Accesorios de montaje, manguitos y válvula de seguridad incluidos.	457x452	225
TR2000T 50B	 A+ → F	M	7 736 503 347	4 054 925 912 739	50	1.500		622x452	265
TR2000T 80B	 A+ → F	M	7 736 503 349	4 054 925 912 753	75	2.000		821x452	290
TR2000T 100B	 A+ → F	L	7 736 503 351	4 054 925 912 777	100	2.000		1025x452	320
TR2000T 120B	 A+ → F	L	7 736 503 353	4 054 925 912 791	115	2.000		1146x452	420
Termos eléctricos Tronic 2000 T - slim									
TR2000T 30SB	 A+ → F	S	7 736 506 817	4 062 321 663 865	30	1.200	Instalación vertical para espacios reducidos. Control de Tª con mando. Depósito de acero vitrificado. Aislamiento de poliuretano sin CFC. Accesorios de montaje, manguitos y válvula de seguridad incluidos.	556x378	235
TR2000T 50SB	 A+ → F	M	7 736 506 818	4 062 321 663 872	50	1.500		804x400	275
TR2000T 80SB	 A+ → F	M	7 736 506 819	4 062 321 663 889	80	2.000		1206x400	325

Para la aplicación de garantía comercial en los aparatos, es necesario el cumplimiento de los requerimientos de instalación, uso y calidad del agua indicados en el manual de instalación y manejo. Consulte nuestra página web www.bosch-homecomfort.es, en Condiciones de Garantía.

IVA no incluido

Termos eléctricos Bosch



Modelo	Clase de Eficiencia Energética	Perfil de consumo	Referencia	Código EAN	Capacidad (litros)	Potencia (W)	Descripción	Medidas alto x Ø (mm.)	Precio base de venta €
--------	--------------------------------	-------------------	------------	------------	--------------------	--------------	-------------	------------------------	------------------------

Termos eléctricos Tronic 2000 T - horizontal

TR2000T 50HB	C A+ → F	M	7 736 503 348	4 054 925 912 746	50	1.500	Instalación horizontal. Control de temperatura con mando. Depósito de acero vitrificado. Gran capacidad de aislamiento. Aislamiento de poliuretano sin CFC. Accesorios de montaje, manguitos y válvula de seguridad incluidos.	622x452	280
TR2000T 80HB	C A+ → F	M	7 736 503 350	4 054 925 912 760	75	1.500		821x452	315
TR2000T 100HB	C A+ → F	M	7 736 503 352	4 054 925 912 784	100	1.500		1023x452	320

Termos eléctricos Tronic 1001 T / 2000 TF - altos litrajes

TR1001T 150 B	C A+ → F	M	7 736 506 470	4 062 321 553 906	2.200	Instalación mural vertical (150 y 200 L). Instalación en suelo (300 y 500 L). Depósito en acero vitrificado. Gran capacidad de aislamiento. Accesorios de montaje incluidos (150-200 L). Manguitos y válvula de seguridad incluidos.	1155x530	510
TR1001T 200 B	C A+ → F	L	7 736 506 475	4 062 321 553 951	2.200		1475x530	655
TR1001TF 300 T	C A+ → F	L	7 736 506 480	4 062 321 554 002	3.000		1765x590	975
TR2000TF 500 B	-	-	7 736 506 216	4 062 321 536 183	6.000		1838x879	2.690

Modelo	Referencia	Código EAN	Descripción	Medidas alto x ancho x fondo (mm.)	Precio base de venta €
Accesorio de suelo para termo eléctrico	7 736 506 430	4 062 321 548 049	Accesorio para instalación de suelo de cuatro apoyos (TR1001T 150-200L).	630x510x515	55

Para la aplicación de garantía comercial en los aparatos, es necesario el cumplimiento de los requerimientos de instalación, uso y calidad del agua indicados en el manual de instalación y manejo. Consulte nuestra página web www.bosch-homecomfort.es, en Condiciones de Garantía.

IVA no incluido

Termos eléctricos Junkers



Modelo	Clase de Eficiencia Energética	Perfil de consumo	Referencia	Código EAN	Capacidad (litros)	Potencia (W)	Medidas alto x Ø (mm.)	Precio base de venta €
Gama Elacell 4000 - vertical*								
5 años de garantía en depósito								
ES 050 6 JU EDWVB	B A+ → F	M	7 736 505 976	4 062 321 263 928	-	1.500	624 x 457	330
ES 080 6 JU EDWVB	B A+ → F	M	7 736 505 977	4 062 321 263 935	-	2.000	823 x 457	410
ES 100 6 JU EDWVB	B A+ → F	L	7 736 505 978	4 062 321 263 942	-	2.000	1025 x 457	450
Gama Elacell - slim*								
Elacell Slim 30L	C A+ → F	S	7 736 506 820	4 062 321 663 896	30	1.200	556x378	225
Elacell Slim 50L	C A+ → F	M	7 736 506 821	4 062 321 663 902	50	1.500	804x400	265
Elacell Slim 80L	C A+ → F	M	7 736 506 822	4 062 321 663 919	80	2.000	1206x400	310
Gama Elacell - horizontal*								
Elacell Horizontal 50L	C A+ → F	M	7 736 503 359	4 054 925 912 852	50	1.500	622x452	270
Elacell Horizontal 80L	C A+ → F	M	7 736 503 374	4 054 925 912 876	75	1.500	821x452	300
Elacell Horizontal 100L	C A+ → F	L	7 736 503 376	4 054 925 912 890	100	1.500	1023x452	310
Gama Elacell - altos litrajes*								
Elacell 150L	C A+ → F	M	7 736 506 469	4 062 321 553 890	150	2.200	1155x530	490
Elacell 200L	C A+ → F	L	7 736 506 474	4 062 321 553 944	200	2.200	1475x530	625
Elacell 300L	C A+ → F	L	7 736 506 479	4 062 321 553 999	300	3.000	1765x590	940
Elacell 500L (Trifásico)	-	-	7 736 503 467	4 054 925 922 714	500	6.000	1838x879	2.585

* Hasta fin de existencias.

Para la aplicación de garantía comercial en los aparatos, es necesario el cumplimiento de los requerimientos de instalación, uso y calidad del agua indicados en el manual de instalación y manejo. Consulte nuestra página web www.bosch-homecomfort.es, en Condiciones de Garantía.

IVA no incluido

Descalcificadores Bosch



Aqua 4000



Aqua 8000i

Modelo	Referencia	Código EAN	Volumen de resina (L)	Capacidad del sistema (*f. m3)	Medidas alto x ancho x fondo (mm)	Descripción	Precio base de venta €
Aqua 4000 (WiFi con accesorio)							
Aqua 4000 S 9L	7 738 341 886	4 062 321 666 750	9	30	595x560x335	Descalcificadores con volumen de resina de 9, 14, 22 y 26L, con display HMI intuitivo y preparados para conectividad WiFi mediante accesorio.	980
Aqua 4000 S 14L	7 738 341 887	4 062 321 666 767	14	53	821x560x335		1.025
Aqua 4000 S 22L	7 738 341 888	4 062 321 666 774	22	101	1104x560x335		1.130
Aqua 4000 S 26L	7 738 341 889	4 062 321 666 781	26	114	1104x560x335		1.260
Aqua 8000i (WiFi incluido)							
Aqua 8000i S 22L	7 738 341 896	4 062 321 666 859	22	101	1104x560x335	Descalcificadores con volumen de resina de 22 y 26L, con display HMI intuitivo, sensor de sal y WiFi integrado.	1.450
Aqua 8000i S 26L	7 738 341 897	4 062 321 666 866	26	114	1104x560x335		1.550

Accesorio para descalcificadores Bosch

Modelo	Referencia	Código EAN	Precio base de venta €
Accesorio WiFi para Aqua 4000	7 736 606 220	4 062 321 644 369	50

Bombas de calor de agua caliente sanitaria Compress 5001DW W Bosch



Compress 5001DW W mural

Modelo	Clase de Eficiencia Energética	Perfil de consumo	Referencia	Código EAN	Descripción	Cantidad Refrig. (kg)	Equivalente de CO ₂ total	Volumen de a.c.s. a 40° C (l)	COP (*)	Precio base de venta €
Bomba de calor mural Compress 5001DW W										
CS5001DW 80 W	A+	M	7 736 507 492	4 062 321 937 249	Bomba de calor mural de ACS con refrigerante natural R290. Bajo nivel de ruido hasta 47dB y COPs hasta 3,6. Incluye reductor de evacuación a 125mm, válvula de seguridad, y retención, manguitos dieléctricos y soporte de pared.	0,15	0,0000003	97	3	1.450
CS5001DW 100 W	A+	M	7 736 507 493	4 062 321 937 263		0,15	0,0000003	125	3,3	1.550
CS5001DW 120 W	A+	M	7 736 507 494	4 062 321 937 270		0,15	0,0000003	147	3,2	1.650
CS5001DW 150 W	A+	L	7 736 507 495	4 062 321 937 287		0,15	0,0000003	170	3,6	1.750

De acuerdo a la norma EN 16147:2017 (aire 14°C y agua 55°C).

*Las bombas de calor a.c.s. Compress 5001DW W contienen gas refrigerante R290 con GWP 0,02 kg/CO₂ en un circuito herméticamente cerrado.

Bombas de calor de agua caliente sanitaria Compress 3000DW Bosch



Compress 3000DW suelo

Modelo	Clase de Eficiencia Energética	Perfil de consumo	Referencia	Código EAN	Descripción	Cantidad Refrig. (kg)	Equivalente de CO ₂ total	Volumen de a.c.s. a 40° C (l)	COP (*)	Precio base de venta €
Bomba de calor de pie Compress 3000DW										
CS3000DW 180	A+	L	7 736 507 496	4 062 321 937 294	Bomba de calor de pie de ACS con refrigerante natural R290. Bajo nivel de ruido (48dB) y COP de 3,7. Incluye pies ajustables.	0,15	0,0000003	218	3,7	1.950

De acuerdo a la norma EN 16147:2017 (aire 14°C y agua 55°C).

*Las bombas de calor a.c.s. Compress 3000DW contienen gas refrigerante R290 con GWP 0,02 kg/CO₂ en un circuito herméticamente cerrado.

Bombas de calor de agua caliente sanitaria

Compress 5000DW Bosch



Compress 5000DW suelo

Compress 5000DW mural





Modelo	Clase de Eficiencia Energética	Perfil de consumo	Referencia	Código EAN	Descripción	Cantidad Refrig. (kg)	Equivalente de CO ₂ total	Volumen de a.c.s. a 40° C (l)	COP (*)	Precio base de venta €
Bomba de calor de pie Compress 5001DW										
CS5001DW 200 C	A ⁺	L	7 738 340 428	4 062 321 590 338	Bombas de calor para producción de a.c.s. 200 litros con serpentín.	1,1	0,693	263	3,5	3.265
CS5001DW 200	A ⁺	L	7 738 340 427	4 062 321 590 321	Bombas de calor para producción de a.c.s. 200 litros sin serpentín.	1,1	0,693	283	3,4	3.110
CS5001DW 260 C	A ⁺	XL	7 738 340 430	4 062 321 590 352	Bombas de calor para producción de a.c.s. 260 litros con serpentín.	1,1	0,693	352	3,6	3.470
CS5001DW 260	A ⁺	XL	7 738 340 429	4 062 321 590 345	Bombas de calor para producción de a.c.s. 260 litros sin serpentín.	1,1	0,693	360	3,6	3.315
Bomba de calor mural Compress 5000DW										
CS5000DW 100	A ⁺	M	7 738 340 431	4 062 321 590 369	Bombas de calor para producción de a.c.s. 100 litros sin serpentín.	0,76	0,48	135	3,4	A consultar
CS5000DW 150	A ⁺	L	7 738 344 000	4 062 321 726 348	Bombas de calor para producción de a.c.s. 150 litros sin serpentín.	0,76	0,48	178	3,4	A consultar

De acuerdo a la norma EN 16147:2017 (aire 14°C y agua 55°C).

*Las bombas de calor a.c.s. Compress 5000DW contienen gas refrigerante R513A con GWP 631 kg/CO₂ en un circuito herméticamente cerrado.

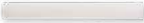
IVA no incluido

Accesorios para bomba de calor de agua caliente sanitaria

Modelo	Referencia	Código EAN	Descripción	Precio base de venta €
Accesorios de polipropileno (PP) para bomba de calor de suelo				
	7 746 900 694	4 047 416 138 947	Curva 90° para conductos de admisión/evacuación.	46
	7 746 900 690	4 047 416 138 909	Codo 450 Ø 160 mm.	37
	7 719 003 329	4 047 416 694 405	Conducto de admisión/evacuación flexible (aislamiento térmico y acústico) 10 m.	173
	7 738 113 118	4 062 321 180 225	Conducto de admisión/evacuación 500 mm Ø 160 mm.	32
	7 738 113 119	4 062 321 180 232	Conducto de admisión/evacuación 1000 mm Ø 160 mm.	48
	7 738 113 120	4 062 321 180 249	Conducto de admisión/evacuación 2000 mm Ø 160 mm.	69
Accesorios de polipropileno expandido (EPP) para bomba de calor de suelo				
	7 738 110 902	4 051 516 628 710	Conducto de admisión/evacuación EPP 1000 mm. Ø 160 mm.	42
	7 738 110 903	4 051 516 628 727	Codo 90° EPP. Ø 160 mm.	30
	7 719 003 330	4 047 416 694 412	Conexión metálica DN 160.	12

Accesorios para bomba de calor de agua caliente sanitaria

Modelo	Referencia	Código EAN	Descripción	Precio base de venta €
Accesorios de polipropileno (PP) para bomba de calor mural				
	7 719 003 327	4 047 416 127 118	Codo 90°. Ø 125 mm.	35
	7 719 003 431	4 047 416 774 152	Codo 45°. Ø 125 mm.	30
	7 738 113 111	4 062 321 180 157	Conducto de admisión/evacuación 500mm. Ø 125 mm.	30
	7 738 113 112	4 062 321 180 164	Conducto de admisión/evacuación 1000mm. Ø 125 mm.	45
	7 738 113 113	4 062 321 180 171	Conducto de admisión/evacuación 2000mm. Ø 125 mm.	60
Otros Accesorios para bomba de calor				
	7 724 002 748	4 069 143 468 203	Soporte de suelo para bombas de calor mural CS 5001DW W.	50
	7 724 003 131	4 069 143 524 107	Adaptador de 160mm para 125mm ó 110mm para bomba Compress 3000DW.	8,5
	7 746 901 002	4 047 416 139 579	Abrazadera para pasar conductos.	35
	7 736 501 995	8 016 615 402 391	Vaso de Expansión 12 L.	58
	7 736 501 997	8 016 615 402 407	Vaso de Expansión 18 L.	65
	7 736 501 999	8 016 615 402 414	Vaso de Expansión 25 L.	78

Calderas murales de condensación Bosch

La nueva y amplia gama de calderas murales de condensación Condens de Bosch, con modelos de hasta 35 kW en calefacción y 50 kW en a.c.s., son la opción ideal para cumplir con las Directivas ErP y ELD. Con bloque térmico de aluminio-silicio y acero inoxidable en el modelo Condens GC1200 W, combinan la máxima eficiencia y rendimiento en el mínimo espacio gracias a su innovadora tecnología Bosch, garantizando siempre la facilidad de instalación.



Modelo	Clasificación energética Calefacción a.c.s.	Perfil de consumo a.c.s.	Referencia	Código EAN	Descripción	Potencia (kW) (Calef./a.c.s.)	Tipo de gas	Alto ancho fondo (mm.)	Precio base de venta €
Gama Condens GC1200 W (Mixtas) Circuito estanco									
GC1200 W 20/24		XL	7 731 200 778	4 062 321 849 498	Caldera GC1200 W 20/24 + Accesorio de evacuación (FC-Set60-C13x Kit básico con adaptador con tomas de análisis)	20 / 24	N	665 395 285	1.905
GC1200 W 24/30		XL	7 731 200 779	4 062 321 849 504	Caldera GC1200 W 24/30 + Accesorio de evacuación (FC-Set60-C13x Kit básico con adaptador con tomas de análisis)	24 / 30	N	665 395 285	2.200
GC1200 W 20/24		XL	7 731 200 796	4 062 321 940 409	Caldera GC1200 W 20/24 + Accesorio de evacuación (FC-Set60-C13x Kit básico Telescópico sin adaptador)	20 / 24	N	665 395 285	1.905
GC1200 W 24/30		XL	7 731 200 797	4 062 321 940 416	Caldera GC1200 W 24/30 + Accesorio de evacuación (FC-Set60-C13x Kit Básico Telescópico sin Adaptador)	24 / 30	N	665 395 285	2.200
GC1200 W 20/24		XL	7 731 200 800	4 062 321 940 744	Caldera GC1200 W 20/24 + Accesorio de evacuación (FC-Set60-C13x Kit básico con adaptador con tomas de análisis) + Controlador CR11	20 / 24	N	665 395 285	1.965
GC1200 W 24/30		XL	7 731 200 801	4 062 321 940 751	Caldera GC1200 W 24/30 + Accesorio de evacuación (FC-Set60-C13x Kit básico con adaptador con tomas de análisis) + Controlador CR11	24 / 30	N	665 395 285	2.260
GC1200 W 20/24		XL	7 731 200 798	4 062 321 940 720	Caldera GC1200 W 20/24 + Accesorio de evacuación (FC-Set60-C13x Kit Básico Telescópico sin Adaptador) + Controlador CR11.	20 / 24	N	665 395 285	1.965
GC1200 W 24/30		XL	7 731 200 799	4 062 321 940 737	Caldera GC1200 W 24/30 + Accesorio de evacuación (FC-Set60-C13x Kit básico Telescópico sin adaptador) + Controlador CR11.	24 / 30	N	665 395 285	2.260
GC1200 W 20/24		XL	7 731 200 794	4 062 321 859 732	Caldera GC1200 W 20/24 + Accesorio de evacuación (FC-Set60-C13x Kit básico con adaptador con tomas de análisis) + Bastidor 67 mm.	20 / 24	N	665 395 285	1.950

Calderas murales de condensación Bosch



Condens GC1200 W



FC-Set60-C13x Kit Básico
Ø60/100 Rígido



FC-Set60-C13x TEL Kit
Stand Ø60/100 TEL

Modelo	Clasificación energética Calefacción a.c.s.	Perfil de consumo a.c.s.	Referencia	Código EAN	Descripción	Potencia (kW) (Calef./a.c.s.)	Tipo de gas	Alto ancho fondo (mm.)	Precio base de venta €
--------	--	--------------------------	------------	------------	-------------	-------------------------------	-------------	------------------------	------------------------

Gama Condens GC1200 W (Mixtas) Circuito estanco

GC1200 W 24/30		XL	7 731 200 795	4 062 321 859 749	Caldera GC1200 W 24/30 + Accesorio de evacuación (FC-Set60-C13x Kit Básico con Adaptador con tomas de análisis) + Bastidor 67 mm.	24 / 30	N	665 395 285	2.245
GC1200 W 20/24			7 731 200 842	4 069 143 602 355	Caldera GC1200 W 20/24 + Accesorio de evacuación (FC-Set60-C13x Kit básico Telescópico sin adaptador) + Bastidor 67 mm.	20 / 24			1.950
GC1200 W 24/30			7 731 200 843	4 069 143 602 362	Caldera GC1200 W 24/30 + Accesorio de evacuación (FC-Set60-C13x Kit Básico Telescópico sin Adaptador) + Bastidor 67 mm.	24 / 30			2.245
N GC1200 W 20/24		7 731 200 879	4 069 143 602 720	Caldera GC1200 W 20/24 + Accesorio de evacuación (FC-Set60-C13x Kit básico con adaptador con tomas de análisis) + Kit Conversión GLP	20 / 24	1.955			
N GC1200 W 24/30		7 731 200 880	4 069 143 602 737	Caldera GC1200 W 24/30 + Accesorio de evacuación (FC-Set60-C13x Kit básico con adaptador con tomas de análisis) + Kit Conversión GLP	24 / 30	2.250			

Accesorios para la Gama GC1200 W	Referencia	Código EAN	Descripción	Precio base de venta €
Puerta de enlace Key RF	7 716 780 588	4 062 321 777 531	Puerta de enlace para la compatibilidad de caldera GC1200 W y receptores Key RF	50
Bastidor separador de 67 mm	7 716 780 596	4 062 321 783 433	Bastidor separador de 67mm para facilitar la instalación y cruce de tuberías, compatible con los modelos GC1200 W 20/24 y 24/30	50
Válvulas rectas	7 719 002 400	4 010 009 954 101	Válvulas/Llaves con cierre para instalación en vertical/horizontal (no incluye el set de racores de conexión)	50
N Válvulas en escuadra	7 724 002 376	4 069 143 522 653	Válvulas/Llaves con cierre para instalación en horizontal	50
Set de racores	7 736 902 029	4 062 321 235 550	Set de racores de conexión	30

Las calderas GC1200 W + controladores Clase VI KCR 110 RF + T2 RF, CR120, CW 400 y Bosch EasyControl CT 200 alcanzan eficiencia A+



Calderas murales de condensación Bosch



Condens
GC4300i W



FC-Set60-C13x Kit Básico
Ø60/100 Rígido



KCR 110 RF



Modelo	Clasificación energética	Perfil de consumo a.c.s.	Referencia	Código EAN	Descripción	Potencia (kW) (Calef./ a.c.s.)	Tipo de gas	Alto ancho fondo (mm.)	Precio base de venta €
	Calefacción a.c.s.								
Gama Condens GC4300i W (Mixtas) Circuito estanco									
GC4300i W 24/25		XL	7 731 200 603	4 062 321 554 194	Caldera GC4300i W 24/25 + Accesorio de evacuación (FC-Set60-C13x Kit básico con adaptador con tomas de análisis)	24/25	P		2.290
			7 731 200 602	4 062 321 554 187			N		
GC4300i W 24/30*		XL	7 731 200 601	4 062 321 554 170	Caldera GC4300i W 24/30 + Accesorio de evacuación (FC-Set60-C13x Kit básico con adaptador con tomas de análisis)	24/30	P		2.630
			7 731 200 600	4 062 321 554 163			N		
GC4300i W P 24		-	7 731 200 607	4 062 321 554 231	Caldera GC4300i W P 24 + Accesorio de evacuación (FC-Set60-C13x Kit básico con adaptador con tomas de análisis)	24 / -	N		2.240
GC4300i W 24/25		XL	7 731 200 718	4 062 321 848 798	Caldera GC4300i W 24/25 + Accesorio de evacuación (FC-Set60-C13x Kit básico con adaptador con tomas de análisis) + KCR 110 RF	24/25	P	710 400 300	2.500
			7 731 200 717	4 062 321 848 781			N		
GC4300i W 24/30*		XL	7 731 200 720	4 062 321 848 811	Caldera GC4300i W 24/30 + Accesorio de evacuación (FC-Set60-C13x Kit básico con adaptador con tomas de análisis) + KCR 110 RF	24/30	P		2.840
			7 731 200 719	4 062 321 848 804			N		
GC4300i W P 24		-	7 731 200 724	4 062 321 940 393	Caldera GC4300i W P 24 + Accesorio de evacuación (FC-Set60-C13x Kit básico con adaptador con tomas de análisis) + KCR 110 RF	24/-	N		2.450

En el modelo GC4300i W P 24 solo calefacción, para los montajes que se vayan a realizar con un acumulador que no disponga de sonda de ACS, solicitar la misma con referencia 7 735 502 290.

Las calderas GC4300i W + controladores Clase VI KCR 110 RF + T2 RF, CR120, CW 400 y Bosch EasyControl CT 200 alcanzan eficiencia A+

Plantilla incluida.

(*) Hasta fin de existencias.

Calderas murales de condensación Bosch



Modelo	Clasificación energética	Perfil de consumo a.c.s.	Referencia	Código EAN	Descripción	Potencia (kW) (Calef./a.c.s.)	Tipo de gas	Alto ancho fondo (mm.)	Precio base de venta €
	Calefacción a.c.s.								

Gama Condens GC4700i W (Mixtas) Circuito estanco

GC4700i W 24/30		XL	7 731 200 721	4 062 321 848 828	Caldera GC4700i W 24/30 + Accesorio de evacuación (FC-Set60-C13x Kit básico con adaptador con tomas de análisis) + KCR 110 RF	24/25	N	710 400 330	2.895
		XL	7 731 200 604	4 062 321 554 200	Caldera GC4700i W 24/30 + Accesorio de evacuación (FC-Set60-C13x Kit básico con adaptador con tomas de análisis)				2.685

Accesorios para la Gama GC4300i W y GC4700i W	Referencia	Código EAN	Precio base de venta €
Bastidor de 70 mm	7 733 601 649	4 062 321 891 909	80
Kit de transformación para propano GC4300i W 24/25	7 733 601 342	4 062 321 481 919	90
Kit de transformación para propano GC4300i W 24/30	7 733 601 340	4 062 321 481 896	90
Kit de transformación para propano GC4300i W P 24	7 733 601 347	4 062 321 481 971	90
Kit de transformación para propano GC4700i W 24/30	7 733 601 344	4 062 321 481 933	90
Embellecedor	7 733 601 337	4 062 321 465 636	25
Kit de conexión a Solarbox Comfort	7 733 601 331	4 062 321 450 717	85
Kit de conexión a Solarbox Classic	7 733 601 332	4 062 321 450 731	75
Sonda de ACS	7 735 502 290	4 062 321 106 355	45

La caldera GC4700i W + controladores Clase VI KCR 110 RF + T2 RF, CR120, CW 400 y Bosch EasyControl CT 200 alcanzan eficiencia A+ Plantilla incluida.

Calderas murales de condensación Bosch



Modelo	Clasificación energética		Perfil de consumo a.c.s.	Referencia	Código EAN	Potencia nominal (kW)	Potencia (kW) (Calef./a.c.s.)	Tipo de gas	Alto x ancho x fondo (mm.)	Precio base de venta €
	Calefacción	a.c.s.								
Gama Condens GC5300i WT (Mixtas - Acumulación 48 litros) Circuito estanco										
GC5300i WT 24/30			XL	7 731 200 599	4 062 321 590 581	23,9	24/30	N	600x508x900	3.440

Accesorios para la Gama GC5300i WT	Referencia	Código EAN	Precio base de venta €
Kit de transformación para propano GC5300i WT	7 716 780 558	4 062 321 588 823	90
Vaso de expansión de a.c.s.	7 716 780 229	4 051 516 025 724	105
Accesorio de retorno de a.c.s.	7 719 002 131	4 010 009 634 850	15

Las calderas GC5300i WT + Bosch EasyControl CT 200 + Válvulas Smart de Radiador alcanzan eficiencia A+. Plantilla y accesorio de evacuación (FC-Set60-C13x) incluidos.

Modelo	Clasificación energética		Perfil de consumo a.c.s.	Referencia	Código EAN	Potencia nominal (kW)	Potencia (kW) (Calef./a.c.s.)	Tipo de gas	Alto x ancho x fondo (mm.)	Precio base de venta €
	Calefacción	a.c.s.								
Gama Condens GC6000 W (Mixtas) Circuito estanco										
GC6000 W 25/28			XL	7 731 200 598	4 062 321 554 156	24	25/28	P	690X390X280*	2.850
				7 731 200 597	4 062 321 554 149			N		
GC6000 W 25/32			XL	7 731 200 596	4 062 321 554 132	24	25/32	P		3.035
				7 731 200 595	4 062 321 554 125			N		
GC6000 W 30/32			XL	7 731 200 592	4 062 321 554 095	30	30/32	P		3.160
				7 731 200 591	4 062 321 554 088			N		
GC6000 W 25/36			XL	7 731 200 594	4 062 321 554 118	24	25/36	P		3.275
				7 731 200 593	4 062 321 554 101			N		
GC6000 W 30/36			XL	7 731 200 590	4 062 321 554 071	30	30/36	P		3.395
				7 731 200 589	4 062 321 554 064			N		

Accesorio para la Gama GC6000 W	Referencia	Código EAN	Precio base de venta €
Embellecedor	7 736 503 392	4 054 925 911 626	30

Las calderas GC6000 W de 24 kW de potencia nominal + controladores Clase VI CR120, CW 400 y Bosch EasyControl CT 200 alcanzan eficiencia A+

Las calderas GC6000 W de 30 kW de potencia nominal + Bosch EasyControl CT 200 + Válvulas Smart de Radiador alcanzan eficiencia A+.

Plantilla y accesorio de evacuación (FC-Set60-C13x) incluidos.

* Medidas sin embellecedor.

P= Propano N= Natural

IVA no incluido

Calderas murales de condensación Bosch



Condens GC8700i W

Modelo	Clasificación energética		Perfil de consumo a.c.s.	Referencia	Código EAN	Potencia nominal (kW)	Potencia (kW) (Calef./a.c.s.)	Tipo de gas	Alto x ancho x fondo (mm.)	Precio base de venta €
	Calefacción	a.c.s.								
Gama Condens GC8700i W (Mixtas) Circuito estanco										
GC8700i W 35/40			XL	7 731 200 586	4 062 321 554 033	35,2	35/40	N	780x440x365	3.910
GC8700i W 35/50			XL	7 731 200 585	4 062 321 554 026	35,2	35/50	N	780x440x365	4.280
Gama GC8700i W (Sólo calefacción) Circuito estanco										
GC8700i W 35 P		-	XL	7 731 200 587	4 062 321 554 040	35,2	35	N	780x440x365	3.130

Accesorios para la Gama GC8700i W	Referencia	Código EAN	Precio base de venta €
Kit de transformación para propano GC8700i W 35/40	7 738 113 753	4 062 321 605 674	90
Kit de transformación para propano GC8700i W 35/50	7 738 113 755	4 062 321 605 711	90
Kit de transformación para propano GC8700i W 35	7 738 113 558	4 062 321 403 638	90
Llenado semiautomático	7 738 112 911	4 057 749 978 288	95
Sonda de ACS	7 735 502 290	4 062 321 106 355	45

En el modelo GC8700i W solo calefacción, para los montajes que se vayan a realizar con un acumulador que no disponga de sonda de ACS, solicitar la misma con referencia 7 735 502 290.

Las calderas GC8700i W + controladores Clase VI KCR 110 RF + T2 RF, CR120, CW 400 y Bosch EasyControl CT 200 alcanzan eficiencia A+.

Plantilla y accesorio de evacuación (FC-Set60-C13x) incluidos.

Sistemas A+: Calderas con controladores Bosch

Las calderas de condensación Bosch combinadas con controladores modulantes Bosch permiten mejorar la eficiencia de la instalación y alcanzar una clasificación energética de A+. En la siguiente tabla se muestra la combinación mínima de caldera + controlador para alcanzar la clasificación energética A+.

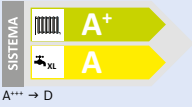
Caldera Condens	Controlador Bosch	Clasificación Eficiencia Energética
Condens GC1200 W	KCR 110 + T2 RF (4% de eficiencia adicional) CW400 (4% de eficiencia adicional) Bosch EasyControl CT200 (4% de eficiencia adicional)	 <p>A*** → D</p>
Condens GC4300i W Condens GC4700i W	KCR 110 + T2 RF (4% de eficiencia adicional) CW400 (4% de eficiencia adicional) Bosch EasyControl CT200 (4% de eficiencia adicional)	
Condens GC8700i W	KCR 110 + T2 RF (4% de eficiencia adicional) CW400 (4% de eficiencia adicional) Bosch EasyControl CT200 (4% de eficiencia adicional)	
Condens GC5300i WT	Bosch EasyControl CT200 + 3 Válvulas Smart de Radiador (5% de eficacia adicional)	
Condens GC6000 W	CR120** (4% de eficiencia adicional) CW400** (4% de eficiencia adicional) Bosch EasyControl CT200 (4% de eficiencia adicional)** Bosch EasyControl CT200 + 3 Válvulas Smart de Radiador* (5% de eficiencia adicional)	

(*) En modelos con rendimiento de hasta 93%. (**) En modelos con rendimiento de hasta 94%

Accesorios de calderas



Solarbox



Kit de conexión



Bomba de condensados



Sifón de condensados

Modelo	Referencia	Código EAN	Descripción	Alto x ancho x fondo (mm.)	Peso (kg.)	Precio base de venta €
Solarbox Comfort	7 709 003 917	4 047 416 625 102	Estación de producción instantánea de a.c.s. Caudal máximo: 12 l/min. Válvula mezcladora para instalar con calderas Bosch.			575
Solarbox Classic	7 736 500 209	4 051 516 025 441	Estación de producción instantánea de a.c.s. con intercambiador de placas de 28 kW. Caudal máximo: 12 l/min.			445
Kit de conexión para calderas gama GC4x00i W con Solarbox Comfort	7 733 601 331	4 062 321 450 717	Kit de conexiones rígidas.			85
Kit de conexión para calderas gama C4x00i W con Solarbox Classic	7 733 601 332	4 062 321 450 731				75
Bomba de condensados para calderas murales de hasta 30 kW en calefacción	7 738 323 359	5 060 144 941 077	Bomba de condensados (incluye 1,5m de cable de alimentación). 6m de tubo de descarga (6mm Ø). Adaptador de entrada para tubos de 22 y 28mm. Adaptador de tubería. Kit de fijación.	115x182x55	1,6kg	130
Sifón de condensados	7 719 000 763	4 010 009 917 892	Sifón de recogida de condensados y conexión de válvula de seguridad.			20

Tipologías de evacuación para calderas de condensación Bosch

Instalación C13x DN 60/100 y 80/125

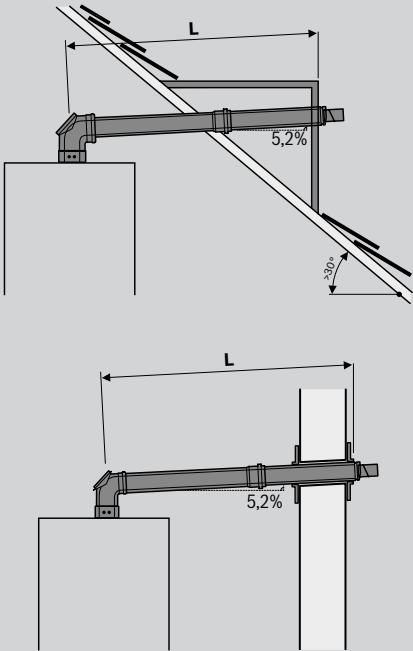

Instalación C53x DN 60 (admisión DN80)

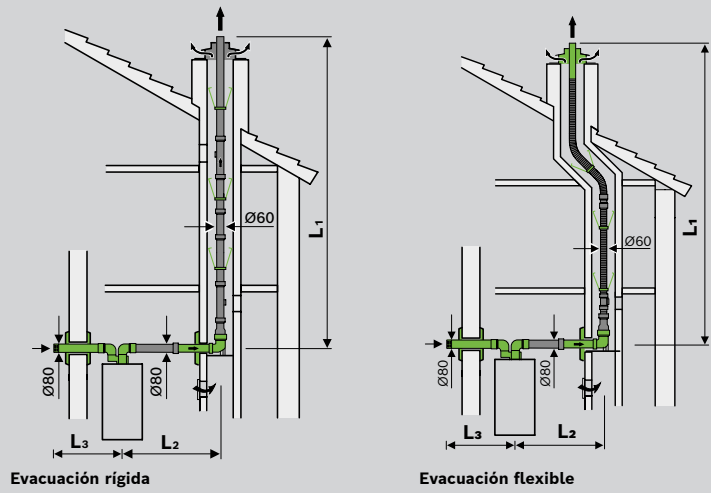

Instalación C33x DN 60/100 y 80/125

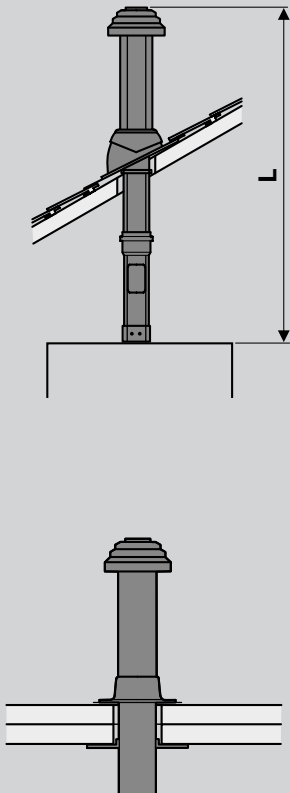

Instalación C53x DN 80

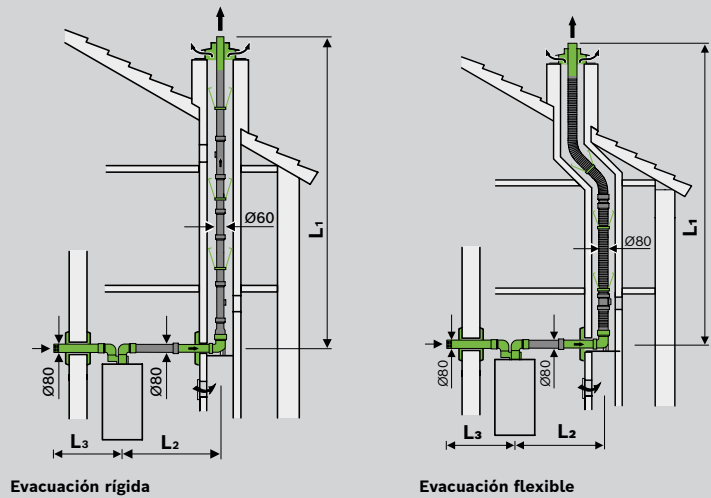

Accesorios de evacuación para calderas de condensación Bosch

Accesorios de Evacuación Ø60/100 para calderas de condensación						
60/100 mm						
Modelo	Referencia	Código EAN	Descripción	Disponible solo bajo pedido	Precio base de venta €	
	FC-Set60-C13x Kit Básico Ø60/100 Rígido	7 738 112 497	4 057 749 694 539	Kit básico horizontal rígido Ø60/100 C13x, compuesto por adaptador Ø60/100 con tomas de análisis, codo de 87° y tramo recto de 1000mm con pasamuros.	-	75
	FC-Set60-C13x TEL Kit Stand Ø60/100 TEL	7 738 112 499	4 057 749 699 787	Kit básico horizontal telescópico Ø60/100 C13x, compuesto codo de 87° con tomas de análisis y tramo telescópico con longitud máxima de 505mm con pasamuros.	-	75
	FC-Set60-C33x Kit Bás Vert Ø60/100 negro	7 738 112 504	4 057 749 701 381	Kit básico vertical Ø60/100 C33x, compuesto por adaptador Ø60/100 con tomas de análisis, codo de 87°, tramo telescópico con longitud máxima de 1000mm y terminal.	-	100
	FC-Set60-C53 Kit Básico C53 Ø60	7 738 113 530	4 062 321 413 613	Kit básico de doble flujo C53 de Ø60 mm, que consta de un adaptador de doble flujo 80/80 con tomas de análisis, 2 tramos de Ø80 y 1000 mm de longitud, terminal de entrada de aire; codos de 90° y Ø80 mm, codo a 90° con soporte, reducción de Ø80 mm a Ø60 mm y 6 centradores - Kit recomendado para instalación con tubo flexible de Ø60 mm.	Sí	300
	FC-C60-500 Tramo Recto Ø60/100 0,5 m	7 738 112 614	4 057 749 733 757	Tramo Recto Ø60/100 de 500mm.	-	30
	FC-C60-1000 Tramo Recto Ø60/100 1 m	7 738 112 615	4 057 749 733 764	Tramo Recto Ø60/100 de 1000mm.	-	35
	FC-C60-2000 Tramo Recto Ø60/100 2 m	7 738 112 500	4 057 749 733 719	Tramo Recto Ø60/100 de 2000mm.	-	85
	FC-CO60 Tubo Telescópico Ø60/100 320mm	7 738 112 536	4 057 749 744 357	Tubo Telescópico Ø60/100 de 273mm a 320mm.	-	50
	FC-CE60-87 Codo 87° Ø60/100	7 738 112 616	4 057 749 733 771	Codo 87° Ø60/100.	-	35
	FC-CE60-45 Codo 45° Ø60/100	7 738 112 501	4 057 749 733 726	Codo 45° Ø60/100.	-	35
	FC-CE60-30 Codo 30° Ø60/100	7 738 112 528	4 057 749 740 267	Codo 30° Ø60/100.	Sí	35
	FC-CE60-15 Codo 15° Ø60/100	7 738 112 529	4 057 749 740 274	Codo 15° Ø60/100.	Sí	30
	FC-CA60 Adaptador Concéntrico Ø60/100	7 738 112 636	4 057 749 743 121	Adaptador Concéntrico Ø60/100 con tomas de análisis.	-	30
	FC-CA60-87 Codo c/Adaptador 87° Ø60/100	7 738 112 535	4 057 749 744 340	Codo c/Adaptador 87° Ø60/100 con tomas de análisis.	Sí	45
	FC-Set60-C93x Kit Básico C93x Ø60/100	7 738 113 228	4 062 321 215 378	Kit básico Ø60/100 C93x, compuesto por adaptador Ø60/100 c/ tomas de análisis, codo de 87° y tramo recto con pasamuros.	Sí	185

Accesorios de evacuación para calderas de condensación Bosch

Accesorios de Evacuación Ø80/125 para calderas de condensación						
80/125 mm						
Modelo	Referencia	Código EAN	Descripción	Disponible solo bajo pedido	Precio base de venta €	
	FC-Set80-C13x Tel Kit St Tel+Adp Ø80/125	7 738 112 577	4 057 749 777 522	Kit básico horizontal telescópico Ø80/125 C13x, compuesto por adaptador Ø80/125 c/ tomas de análisis, codo de 87° y tramo telescópico con longitud máxima de 530 mm con pasamuros.	Sí	180
	FC-Set80-C13x Tel Kit Stand Tel Ø80/125	7 738 112 576	4 057 749 777 102	Kit básico horizontal telescópico Ø80/125 C13x, compuesto por codo de Ø80/125 c/ tomas de análisis de 87° y tramo telescópico con longitud máxima de 530 mm con pasamuros	-	160
	FC-Set80-C33x Kit Standard negro Ø80/125	7 738 112 660	4 057 749 826 107	Kit básico vertical Ø80/125 C33x, compuesto por adaptador de Ø80/125 c/ tomas de análisis, tramo telescópico con longitud máxima de 1000 mm y terminal. - No incluye adaptador con tomas de análisis.	-	140
	FC-Set80-C53 Kit Básico C53 Ø80	7 738 113 533	4 062 321 413 644	Kit básico de doble flujo C53 de Ø80 mm, que consta de un adaptador de doble flujo 80/80 con tomas de análisis, 2 tramos de Ø80 y 1000 mm de longitud, terminal de entrada de aire; codos de 90° y Ø80 mm, codo a 90° con soporte, reducción de Ø80 mm a Ø60 mm y 6 centradores - Kit recomendado para instalación con tubo flexible de Ø80 mm.	Sí	255
	FC-C80-500 Tramo Recto Ø80/125 0,5 m	7 738 112 645	4 057 749 777 553	Tramo Recto Ø80/125 de 500mm.	-	35
	FC-C80-1000 Tramo Recto Ø80/125 1 m	7 738 112 646	4 057 749 777 560	Tramo Recto Ø80/125 de 1000mm.	-	40
	FC-C80-2000 Tramo Recto Ø80/125 2 m	7 738 112 647	4 057 749 777 577	Tramo Recto Ø80/125 de 2000mm.	-	100
	FC-CO80 Tubo Telescópico Ø80/125 300mm	7 738 112 729	4 057 749 842 831	Tubo Telescópico Ø80/125 de 273mm a 320mm.	-	65
	FC-CE80-87 Codo 87° Ø80/125	7 738 112 648	4 057 749 777 584	Codo 87° Ø80/125.	-	40
	FC-CE80-45 Codo 45° Ø80/125	7 738 112 593	4 057 749 777 546	Codo 45° Ø80/125.	-	40
	FC-CE80-30 Codo 30° Ø80/125	7 738 112 664	4 057 749 777 638	Codo 30° Ø80/125.	Sí	40
	FC-CO80 Expansión de Ø60 a Ø80	7 738 112 731	4 057 749 842 855	Expansión de Ø60 a Ø80.	Sí	55
	FC-CO60 Reducción Ø80 a Ø60	7 738 112 733	4 057 749 842 978	Reducción Ø80 a Ø60.	Sí	55

















Accesorios de evacuación para calderas de condensación Bosch

Accesorios de Evacuación Ø80/125 para calderas de condensación						
80/125 mm						
Modelo	Referencia	Código EAN	Descripción	Disponible solo bajo pedido	Precio base de venta €	
	FC-CE80-15 Codo 15° Ø80/125	7 738 112 594	4 057 749 826 084	Codo 15° Ø80/125.	Sí	40
	FC-CA80 Adaptador Concéntrico Ø80/125	7 738 112 714	4 057 749 842 084	Adaptador Concéntrico Ø80/125 con tomas de análisis.	-	30
	FC-CA80-87 Codo c/Adaptador 87° Ø80/125	7 738 112 717	4 057 749 842 114	Codo con Adaptador 87° Ø80/125 con tomas de análisis.	Sí	55
	FC-CA80 Adapt Excéntrico Ø80/125 c/comp 80 mm	7 738 112 716	4 057 749 842 107	Adaptador Excéntrico Ø80/125 con compensación de 80 mm.	Sí	80
	FC-O60_80 Teja 5-25° negra Ø125	7 738 112 511	4 057 749 738 998	Teja negra de paso para instalaciones C33 y cubiertas entre 5° y 25°.	Sí	55
	FC-O60_80 Teja 5-45° negra Ø125	7 738 112 621	4 057 749 737 946	Teja negra de paso para instalaciones C33 y cubiertas entre 25° y 45°.	Sí	55
Accesorios de Evacuación Ø60 para calderas de condensación						
Modelo	Referencia	Código EAN	Descripción	Disponible solo bajo pedido	Precio base de venta €	
	FC-Set-S60 Set de Tubos PP Ø60 10 m	7 738 112 522	4 057 749 701 961	Conjunto de 10 tubos Ø60 de distintas medidas cuya suma total es 1000 mm.	Sí	115
	FC-S60-500 Tramo Recto PP Ø60 0,5 m	7 738 112 623	4 057 749 739 537	Tramo Recto PP Ø60 de 500mm.	Sí	15
	FC-S60-1000 Tramo Recto PP Ø60 1 m	7 738 112 624	4 057 749 739 544	Tramo Recto PP Ø60 de 1000mm.	Sí	20
	FC-S60-2000 Tramo Recto PP Ø60 2 m	7 738 112 625	4 057 749 739 551	Tramo Recto PP Ø60 de 2000mm.	Sí	27
	FC-SE60-87 Codo 87° PP Ø60	7 738 112 626	4 057 749 739 568	Codo 87° PP Ø60.	Sí	16
	FC-SE60-45 Codo 45° PP Ø60	7 738 112 627	4 057 749 739 575	Codo 45° PP Ø60.	Sí	16
	FC-SE60-30 Codo 30° PP Ø60	7 738 112 628	4 057 749 739 582	Codo 30° PP Ø60.	Sí	16
	FC-SE60-15 Codo 15° PP Ø60	7 738 112 629	4 057 749 739 599	Codo 15° PP Ø60.	Sí	16
	FC-SO60 Reducción Tubo PP Ø80 a Ø60	7 738 112 919	4 062 321 045 951	Reducción Tubo PP Ø80 a Ø60.	Sí	45
	FC-O60 Cubierta de Chimenea Plástica Ø60	7 738 112 635	4 057 749 740 281	Cubierta de Chimenea Plástica Ø60.	Sí	80

Accesorios de evacuación para calderas de condensación Bosch















Accesorios de Evacuación Ø80 para calderas de condensación						
Modelo	Referencia	Código EAN	Descripción	Disponible solo bajo pedido	Precio base de venta €	
	FC-Set-S80 Set Tubos Rectos PP Ø80 10 m	7 738 112 670	4 057 749 778 154	Conjunto de 10 tubos Ø80 de distintas medidas cuya suma total es 1000 mm.	-	150
	FC-S80-500 Tramo Recto PP Ø80 0,5 m	7 738 112 650	4 057 749 777 591	Tramo Recto PP Ø80 de 500mm.	-	16
	FC-S80-1000 Tramo Recto PP Ø80 1 m	7 738 112 651	4 057 749 777 607	Tramo Recto PP Ø80.	-	21
	FC-S80-2000 Tramo Recto PP Ø80 2 m	7 738 112 652	4 057 749 777 614	Tramo Recto PP Ø80 de 2000mm.	-	35
	FC-SO80 Tubo Telescópico Ø80 300 mm	7 738 112 730	4 057 749 842 848	Tubo Telescópico Ø80 de 240mm a 314mm.	-	60
	FC-SE80-87 Codo 87° PP Ø80	7 738 112 654	4 057 749 777 621	Codo 87° PP Ø80.	-	16
	FC-SE80-45 Codo 45° PP Ø80	7 738 112 653	4 057 749 778 093	Codo 45° PP Ø80.	-	16
	FC-SE80-30 Codo 30° PP Ø80	7 738 112 668	4 057 749 778 130	Codo 30° PP Ø80.	-	16
	FC-SE80-15 Codo 15° PP Ø80	7 738 112 667	4 057 749 778 123	Codo 15° PP Ø80.	-	16
	FC-S80-500-W Tra Rect PP Ø80 0,5 m blanco	7 738 113 236	4 062 321 223 397	Tramo Recto PP Ø80 de 500 mm blanco.	Sí	27
	FC-S80-1000-W Tra Rect PP Ø80 1 m blanco	7 738 113 237	4 062 321 223 403	Tramo Recto PP Ø80 de 1000 mm blanco.	Sí	35
	FC-S80-2000-W Tra Rect PP Ø80 2 m blanco	7 738 113 238	4 062 321 223 410	Tramo Recto PP Ø80 de 2000 mm blanco.	Sí	50
	FC-SE80-87-W Codo 87° PP Ø80 blanco	7 738 113 239	4 062 321 223 427	Codo 87° PP Ø80 blanco.	Sí	27

Accesorios de evacuación para calderas de condensación Bosch

Accesorios de Evacuación Ø80 para calderas de condensación							
Modelo	Referencia	Código EAN	Descripción	Disponible solo bajo pedido	Precio base de venta €		
	FC-SE80-45-W Codo 45° PP Ø80 blanco	7 738 113 240	4 062 321 223 434	Codo 45° PP Ø80 blanco.	Sí	27	
	FC-CA80 Adaptador Doble Tubo PP Ø80/Ø80	7 738 113 529	4 062 321 413 606	Adaptador Doble Tubo PP Ø80/Ø80 para instalaciones C53.	-	70	
	FC-SO80 Terminal Pared C53 blanco	7 738 113 243	4 062 321 223 441	Terminal de entrada de aire de pared C53 blanco.	-	75	
	FC-O80 Rejilla Suminist Aire 240x240 mm	7 738 112 727	4 057 749 842 817	Rejilla de suministro de aire 240x240 mm.	Sí	35	
	FC-O80 Embellecedor Blanco Ø80	7 738 112 726	4 057 749 842 800	Embellecedor Blanco Ø80 (también puede ser usado con Ø60).	Sí	35	
	FC-O80 Cubierta de Chimenea Plástica Ø80	7 738 112 719	4 057 749 842 138	Cubierta de Chimenea Plástica Ø80.	Sí	100	
Accesorios de Evacuación Flexibles Ø60 para calderas de condensación							
Modelo	Referencia	Código EAN	Descripción	Disponible solo bajo pedido	Precio base de venta €		
	FC-Set-F60 12,5 Tubo Flexible Ø60 12,5 m	7 738 112 524	4 057 749 701 985	Kit de tubo flexible para instalaciones B53 y C53, compuesto por tubo flexible Ø60 de 12,5 m, 3 centradores, adaptador flexible/rígido y terminal.	Sí	245	
	FC-Set-F60 5 Tubo Flexible Ø60 5 m	7 738 112 525	4 057 749 701 992	Kit de tubo flexible adicional para instalaciones B53 y C53, compuesto por tubo flexible Ø60 de 5 m, 3 centradores, adaptador flexible/rígido, unión flexible/flexible y terminal.	Sí	140	
	FC-O60 Espaciador/Centrador Ø60	7 738 112 632	4 057 749 739 629	Espaciador/Centrador Ø60 para tubos flexibles.	Sí	27	
	FC-FO60 Acoplamiento Flex/Flex	7 738 112 634	4 057 749 739 643	Centrador Ø60 para tubos flexibles (3 unidades).	Sí	50	
	FC-O60 sup montagem flex	7 738 112 533	4 057 749 743 114	Cabo de apoyo a instalación de tubo flexible de 60mm.	Sí	160	
Accesorios de Evacuación Flexibles Ø80 para calderas de condensación							
Modelo	Referencia	Código EAN	Descripción	Disponible solo bajo pedido	Precio base de venta €		
	FC-Set-F80 15 Tubo Flexible Ø80 15 m	7 738 112 689	4 057 749 831 002	Kit de tubo flexible para instalaciones B53 y C53, compuesto por 15 m de tubo flexible Ø80, 3 centradores, adaptador flexible/rígido y terminal.	Sí	415	
	FC-Set-F80 25 Tubo Flexible Ø80 25 m	7 738 112 690	4 057 749 831 132	Kit de tubería flexible adicional para instalaciones B53 y C53, que consta de tubería flexible de 25 m Ø80, 3 centradores, adaptador flexible/rígido, adaptador flexible/flexible y terminal.	Sí	660	
	FC-O80 Espaciador/Centrador Ø80	7 738 112 597	4 057 749 842 053	Espaciador/Centrador Ø80 para tubos flexibles (3 unidades).	Sí	22	
	FC-FO80 Acoplamiento Flex/Flex Ø80	7 738 112 691	4 057 749 831 026	Unión Flexible/Flexible Ø80 para tubos flexibles.	Sí	65	
	FC-O80 Soporte Montaje Flexible Ø80	7 738 112 723	4 057 749 842 176	Cable de soporte para instalación de tubo flexible Ø80.	Sí	165	
	FC-O80 Soporte Tubo Flexible Ø80	7 738 112 738	4 057 749 843 029	Soporte Tubo Flexible Ø80.	Sí	60	

Accesorios de regulación y control para calderas Bosch





Junkers Bosch pone a su disposición una amplia gama de controladores que cumplen con los requisitos de la Erp y ayudan a mejorar la eficiencia energética de su instalación, hasta llegar a clasificación A+. Es la gama de controladores que utilizan todos nuestros equipos, sean calderas murales, de pie, bombas de calor, solar, etc. Basados en nuestro concepto modular de regulaciones, los controladores Bosch presentan importantes mejoras destinadas a facilitar tanto la instalación como el uso de los mismos.

		Modelo	Referencia	Código EAN	Clase / Contribución a la eficiencia energética del controlador %	Descripción	GC1200 W	GC4300i W	GC4700i W	GC5300i WT	GC6000 W	GC8700i W	Precio base de venta €
Termostatos y cronotermostatos on/off													
		OR100 RF	7 724 001 292	6 942 501 774 582	IV / 2%	Controlador digital por radiofrecuencia on/off. Montaje mural en pared o soporte de mesa. Programable y 4 modos de funcionamiento, confort, eco, automático y modo de calentamiento forzado.	•	•	•	•	•	•	110
Termostatos y cronotermostatos modulantes													
		CR11	7 738 112 963	4 062 321 777 449	-	Termostato digital modulante cableado con visualización de la temperatura ambiente, compatible con relojes programadores. Puede usarse como control remoto con el CW400. Conectividad con productos Bosch OpenTherm.	•	•	•	•	•	•	65
		CR80 RF	7 738 112 287	4 057 749 245 236	V / 3%	Cronotermostato modulante sin hilos, con programación semanal y diaria, modo vacaciones y mensajes de aviso de instalación. Versión inalámbrica. Receptor encastrable en caldera.					•		215
		CR120	7 738 112 955	4 069 143 134 191	VI / 4%	Cronotermostato modulante a dos hilos, con programación semanal y diaria de calefacción y ACS, y posibilidad de controlar un circuito de solar/agua precalentada. Válido para la actual generación de calderas Condens y la anterior. Pantalla gráfica TFT a color de 2.4" y 7 botones táctiles. Puede funcionar también como control remoto.	•	•	•	•	•	•	95
		CW400*	7 738 113 502	4 062 321 373 634	VI / 4%	Cronotermostato modulante a dos hilos con posibilidad de control de la calefacción mediante curva de calefacción por sonda exterior. Programación semanal y diaria y posibilidad de conectar módulos de gestión avanzada como circuito de calefacción MM100, solar MS100 / MS200 y control de cascada.	•	•	•	•	•	•	265
		CR400	7 738 114 081	4 069 143 107 911	VI / 4%	Cronotermostato modulante a dos hilos con posibilidad de control de la calefacción mediante curva de calefacción por sonda exterior (accesorio). Programación semanal y diaria, y posibilidad de conectar módulos de gestión avanzada como circuito de calefacción MM100, solar MS100 / MS200 y control de cascada.	•	•	•	•	•	•	255
		Sonda Exterior CR400	7 716 780 263	4 051 516 292 591	-	Sonda exterior para CR400 que posibilita el control de la calefacción mediante curva de calefacción.	•	•	•	•	•	•	30

* Hasta fin de existencias.

 Novedad IVA no incluido

Accesorios de regulación y control para calderas Bosch

Modelo	Referencia	Código EAN	Clase / Contribución a la eficiencia energética del controlador %	Descripción	GC4300i W	GC4700i W	GC5300i WT	GC6000 W	GC8700i W	Precio base de venta €		
Módulos adicionales												
		MM100	7 738 113 394	4 062 321 584 399	-	Módulo de control adicional para la gestión de un circuito de calefacción o refrigeración con o sin válvula mezcladora.	•	•	•	•	•	210
		MS100	7 738 101 066	4 062 321 590 499	-	Módulo de control adicional de circuito solar para la producción de a.c.s. Varios sistemas a modo de pictograma para elegir.	•	•	•	•	•	230
		MS200	7 738 101 059	4 062 321 659 295	-	Módulo de control adicional de circuito solar para la producción de a.c.s., apoyo a calefacción y calentamiento de piscina. Varios sistemas a modo de pictograma para elegir.	•	•	•	•	•	300
		MC400	7 738 111 001	4 054 925 556 537	-	Módulo de control de calderas en cascada. Hasta cuatro calderas en cascada por módulo.	•	•	•	•	•	605

Accesorios de regulación y control para calderas Bosch





Modelo	Referencia	Código EAN	Clase / Contribución a la eficiencia energética del controlador %	Descripción	GC1200 W	GC4300i W	GC4700i W	GC5300i WT	GC6000 W	GC8700i W	Precio base de venta €
Cronotermostato modulante vía WiFi											
Bosch EasyControl CT200 (Blanco)	7 736 701 341	4 057 749 243 829	VI / 4%	Cronotermostato modulante conectado a través del Control-Key K20 RF (wireless) o vía Bus de dos hilos a caldera, que permite el manejo del mismo mediante aplicación de móvil. Programación semanal y diaria, modo vacaciones, autoaprendizaje, sensor de proximidad, detección de presencia, compensación en función de la temperatura exterior sin necesidad de instalación de sonda. Color Blanco.	•*	•	•	•	•	•	295
Bosch EasyControl CT200 (Negro)	7 736 701 392	4 057 749 397 737	VI / 4%	Cronotermostato modulante conectado a través del Control-Key K20 RF (wireless) o vía Bus de dos hilos a caldera, que permite el manejo del mismo mediante aplicación de móvil. Programación semanal y diaria, modo vacaciones, autoaprendizaje, sensor de proximidad, detección de presencia, compensación en función de la temperatura exterior sin necesidad de instalación de sonda. Color Negro.	•*	•	•	•	•	•	295
EasyControl Set CT 200 (Blanco)	7 736 701 393	4 057 749 397 744	VIII / 5%	Conjunto de válvulas Smart horizontales para control de la temperatura de cada habitación de manera individual con el CT 200 Blanco.	•*	•	•	•	•	•	640
EasyControl Set CT 200 (Negro)	7 736 701 394	4 057 749 397 751	VIII / 5%	Conjunto de válvulas Smart horizontales para control de la temperatura de cada habitación de manera individual con el CT 200 Negro.	•*	•	•	•	•	•	640
Válvula de radiador Smart	7 736 701 574	4 057 749 694 492	-	Válvula Smart horizontal para control de la temperatura de cada habitación de manera individual en conjunto con el CT 200.	•*	•	•	•	•	•	115

(*) Con puerta de Enlace Key RF para caldera GC1200 W.

IVA no incluido

Accesorios de regulación y control para calderas Bosch



Modelo	Referencia	Código EAN	Clase / Contribución a la eficiencia energética del controlador %	Descripción	GC1200 W	GC4300i W	GC4700i W	GC5300i WT	GC6000 W	GC8700i W	Precio base de venta €	
Cronotermostato modulante vía WiFi												
	Adaptador on/off Easy Control	7 736 701 654	4 057 749 920 027	-	Adaptador on/off para conectar el Bosch EasyControl con calderas que admiten termostatos con control libre de potencial.	•	•	•	•	•	•	80
	Control Key K20 RF	7 738 113 610	4 062 321 501 754	-	Receptor de Radiofrecuencia Control Key K20 RF para calderas Bosch.	•*	•	•	•	•	•	82
	Control Key K20 RF + Soporte de mesa	7 731 200 479	4 062 321 369 125	-	Receptor de Radiofrecuencia Control Key K20 RF para calderas Bosch en conjunto con el CT200 con soporte para superficie plana.	•*	•	•	•	•	•	115
Receptor WiFi												
	Connect-Key K40 RF	7 738 114 013	4 062 321 975 166	-	Receptor WiFi Connect-Key K40 RF para calderas Condens en conjunto con el CW400.	•*	•	•	•	•	•	215
	Soporte de Pared K40 RF	7 738 113 985	4 069 143 014 196	-	Soporte para K40 RF con cable blanco 4-pin de 1,2 m							65
	Puerta de Enlace Key RF	7 716 780 588	4 062 321 777 531	-	Accesorio cableado para conexión de K40 RF / K20 RF / K10 RF para la caldera GC1200 W	•						47
Cronotermostato modulante Radiofrecuencia												
	KCR 110 RF	7 738 113 600	4 062 321 536 091	V / 3%	Conjunto de cronotermostato modulante wireless CR110 y receptor Control-Key K10 RF, con programación semanal y diaria, modo vacaciones y mensajes de aviso de instalación. El conjunto KCR 110 RF + T2 RF consigue un VI y 4% de eficiencia energética.	•*	•	•	•	•	•	210
	Sonda exterior sin cables T2 RF (para KCR 110 RF)	7 738 112 343	4 057 749 977 700	-	Accesorio para calderas en conjunto con el KCR 110 RF que permite el control directo de la sonda externa mediante una curva de calentamiento simplificada.	•*	•	•	•	•	•	65







Captadores solares de tubos de vacío 8000 TV Bosch













VK 120-2 CPC

Modelo	Referencia	Código EAN	Descripción	Precio base de venta €
Gama captadores - SOLAR 8000 TV				
VK 120-2 CPC	7 735 600 146	4 054 925 734 478	Captador solar de tubos de vacío con espejos reflectores CPC de alto rendimiento en cualquier momento del año: <ul style="list-style-type: none"> - Permite conexión en paralelo hasta 14 captadores - Tubos en Acero Inox - Dispone del colector en la parte inferior del captador aumentando la vida útil debido a la protección contra estancamiento - Uniones metálicas flexibles, de muy fácil conexión y gran durabilidad - Superficie apertura: 0,98 m² - Dimensiones totales: 1.947 x 624 x 85 mm - Curva de rendimiento: 0= 0,663; K1= 0,782; K2= 0,012(*) - Inclinaciones de 25° a 90°. 	815
Juego de conexiones TI VK 120-2	7 735 600 440	4 057 749 688 620	Juego de conexiones hidráulicas entre captadores VK 120-2 para instalaciones en tejado inclinado. Necesario uno por cada batería de captadores.	134
Juego de conexiones TP VK 120-2	7 735 600 441	4 057 749 688 637	Juego de conexiones hidráulicas entre captadores VK 120-2 para instalaciones en tejado plano. Necesario uno por cada batería de captadores.	57

Estructuras de soporte de tubos de vacío 8000 TV Bosch

CUBIERTAS PLANAS					
Modelo	Referencia	Código EAN	Descripción	Precio base de venta €	
Para cubiertas planas o fachadas					
	VT6/2 plano básico	7 735 600 172	4 054 925 849 004	Estructura de montaje para cubierta plana o en muro en acero galvanizado para 2 captadores VK 120-2. Para instalación sobre cubierta plana se deberá instalar en conjunto con 2 FKF 8-2.	119
	VT6/3 plano básico	7 735 600 173	4 054 925 849 011	Estructura de montaje para cubierta plana o en muro en acero galvanizado para 3 captadores VK 120-2. Para instalación sobre cubierta plana se deberá instalar en conjunto con 2 FKF 8-2.	165
	VT6/2 plano adicional	7 735 600 174	4 054 925 849 028	Estructura de montaje para cubierta plana o en muro en acero galvanizado para 2 captadores adicionales VK 120-2. Para instalación sobre cubierta plana se deberá instalar en conjunto con 2 FKF 8-2.	114
	VT6/3 plano adicional	7 735 600 169	4 054 925 848 977	Estructura de montaje para cubierta plana o en muro en acero galvanizado para 3 captadores adicionales VK 120-2. Para instalación sobre cubierta plana se deberá instalar en conjunto con 2 FKF 8-2.	160
Perfil para cubiertas planas					
	FKF 8-2	8 718 531 036	4 051 516 044 930	Perfil de soporte para la estructura para cubierta plana. Necesarios dos por cada estructura en instalación sobre cubierta plana. Permite inclinaciones de 30° a 60°, con ajustes de 5 en 5 grados.	93
Accesorio de contrapeso para cubiertas planas					
	FKF 7-2	8 718 531 035	4 051 516 044 923	Juego de cajas metálicas (4 uds.) para hacer de contrapeso en instalaciones sobre cubierta plana, evitando el uso de anclajes. Válida para el montaje de estructuras sobre cubierta plana, para captador vertical y horizontal. Necesaria una por cada estructura.	145

Estructuras de soporte de tubos de vacío 8000 TV Bosch

CUBIERTAS INCLINADAS				
Modelo	Referencia	Código EAN	Descripción	Precio base de venta €
Para cubiertas inclinadas				
	VT6/1 inclinado básico	7 735 600 166 4 054 925 848 946	Estructura de montaje para cubierta inclinada en acero galvanizado para 1 captador VK 120-2. Debe ser fijada sobre el tejado mediante ganchos de fijación.	124
	VT6/2 inclinado básico	7 735 600 167 4 054 925 848 953	Estructura de montaje para cubierta inclinada en acero galvanizado para 2 captadores VK 120-2. Debe ser fijada sobre el tejado mediante ganchos de fijación.	165
	VT6/3 inclinado básico	7 735 600 168 4 054 925 848 960	Estructura de montaje para cubierta inclinada en acero galvanizado para 3 captadores VK 120-2. Debe ser fijada sobre el tejado mediante ganchos de fijación.	248
	VT6/2 inclinado adicional	7 735 600 170 4 054 925 848 984	Estructura de montaje para cubierta inclinada en acero galvanizado para 2 captadores adicionales VK 120-2. Debe ser fijada sobre el tejado mediante ganchos de fijación.	160
	VT6/3 inclinado adicional	7 735 600 171 4 054 925 848 991	Estructura de montaje para cubierta inclinada en acero galvanizado para 3 captadores adicionales captador VK 120-2. Debe ser fijada sobre el tejado mediante ganchos de fijación.	243
Ganchos de fijación para cubiertas inclinadas				
	FKA 3-2	8 718 531 023 4 051 516 044 800	Juego de 4 ganchos de conexión para teja árabe o mixta. - Permite ser fijado como gancho en cubiertas con vigas, o bien fijado mediante anclajes en cubiertas de hormigón - Necesario uno para dos captadores.	57
	FKA 9-2	8 718 531 024 4 051 516 044 817	Juego de 4 ganchos de conexión para teja plana (pizarra o similar). - Necesario uno por cada captador.	72
	FKA 26	7 747 029 184 4 047 416 793 580	Juego de 2 ganchos de conexión universal, especialmente indicado para tejados con cubierta ondulada, tipo uralita o similar. - Necesario uno por cada captador.	40
	FKA 4-2	8 718 531 025 4 051 516 044 824	Juego de 4 ganchos de conexión universal, especialmente indicado para tejados con cubierta ondulada, tipo uralita o similar. - Necesario uno por cada dos captadores.	77
Accesorios para captadores de tubos de vacío				
	Espejo CPC	7 735 600 183 4 054 925 755 381	Espejo para instalaciones con más de un captador VK 120-2, deberá ser usado uno por captador en excepción del primero de cada fila.	35
	Válvula de corte	8 718 530 911 4 051 516 041 045	Válvula de corte, especialmente diseñada para aplicaciones con tubos de vacío (soporta hasta 400°C). Conexión con un anillo de 15mm. Necesaria una por cada fila de captadores conectados en paralelo.	248

Captadores solares planos gama 7000 TF Bosch



Modelo	Referencia	Código EAN	Descripción	Precio base de venta €
Gama captadores - SOLAR 7000 TF				
FT 226-2V	8 718 532 870	4 051 516 741 556	<p>Captador solar plano de alto rendimiento, con tratamiento altamente selectivo (PVD), para montaje en vertical.</p> <ul style="list-style-type: none"> - Circuito hidráulico en doble serpentín. - Permite conexión en paralelo hasta 10 captadores. - Uniones metálicas flexibles, de muy fácil conexión y gran durabilidad. - Aislamiento de lana mineral de 55 mm. de espesor. - Carcasa de una sola pieza, realizada en fibra de vidrio. - Superficie apertura: 2,426 m². - Dimensiones totales: 1.175 x 2.170 x 87 mm. - Absorbedor, lámina completa de Cu/Al - Soldadura en Omega para una mejor transferencia del calor - Curva de rendimiento: $\eta_0= 0,794$; $K1= 3,863$; $K2= 0,013$.^(*) 	950
FS 19-2	7 735 600 435	4 057 749 615 213	<p>Juego de conexiones hidráulicas entre captadores, para instalación en tejado inclinado, compuesto por:</p> <ul style="list-style-type: none"> - 2 tuberías flexibles, de entrada y salida al grupo de captadores, recubiertas con aislamiento de espuma elastomérica. - 1 tira de aislamiento en espuma elastomérica, para aislar las uniones metálicas entre captadores. - 2 tapones en latón. - 1 prensa estopas para instalación de la sonda de temperatura. - 1 llave allen para montaje de los captadores solares sobre las estructuras de soporte. - Necesario un juego de FS 19-2 por cada grupo o batería de captadores. 	163
FS 18-2	7 735 600 436	4 051 516 724 122	<p>Juego de conexiones hidráulicas entre captadores, para instalación en cubierta plana, compuesto por:</p> <ul style="list-style-type: none"> - 2 tiras de aislamiento en espuma elastomérica, para aislar las uniones metálicas entre captadores. - 2 codos con salida en rosca macho de 3/4" para las conexiones de entrada y salida al grupo de captadores. - 2 tapones en latón. - 1 prensa estopas para instalación de la sonda de temperatura. - 1 llave allen para montaje de los captadores sobre las estructuras de soporte. - Necesario un juego de FS 18-2 por cada grupo o batería de captadores. 	58

(*) Curva de rendimiento según EN 12975-2 (basada en el área de apertura).

Captadores solares planos gama 5000 TF Bosch



Modelo	Referencia	Código EAN	Descripción	Precio base de venta €
Gama captadores SOLAR 5000 TF				
FKC-2 S CTE	7 735 600 442	4 057 749 691 828	<p>Captador solar plano de alto rendimiento, con tratamiento selectivo PVD, para montaje en vertical.</p> <ul style="list-style-type: none"> - Permite conexión en paralelo hasta 10 captadores. - Circuito hidráulico en parrilla de 11 tubos. - Uniones metálicas flexibles entre captadores de muy fácil conexión incluidas. - Aislamiento de lana mineral de 55 mm. de espesor. - Carcasa de una sola pieza, realizada en fibra de vidrio. - Superficie apertura: 2,25 m². - Dimensiones totales: 1.175 x 2.017 x 87 mm. - Curva de rendimiento: $\eta_0 = 0,766$; $K1 = 3,216$; $K2 = 0,015$.(*) 	770
FKC-2 W CTE	7 735 600 443	4 057 749 691 835	<p>Captador solar plano de alto rendimiento, con tratamiento selectivo PVD, para montaje en horizontal.</p> <ul style="list-style-type: none"> - Permite conexión en paralelo hasta 10 captadores. - Circuito hidráulico en parrilla de 11 tubos. - Uniones metálicas flexibles entre captadores de muy fácil conexión incluidas. - Aislamiento de lana mineral de 55 mm. de espesor. - Carcasa de una sola pieza, realizada en fibra de vidrio. - Superficie apertura: 2,25 m². - Dimensiones totales: 2.017 x 1.175 x 87 mm. - Curva de rendimiento: $\eta_0 = 0,770$; $K1 = 3,871$; $K2 = 0,012$.(*) 	850
FS17-2 CTE	7 735 600 444	4 057 749 688 644	<p>Juego de conexiones hidráulicas entre captadores, para instalación en cubierta plana, inclinada e integrado.</p> <p>Compuesto por:</p> <ul style="list-style-type: none"> - 2 tiras de aislamiento en espuma elastomérica, para aislar las uniones metálicas entre captadores. - 2 codos con salida en rosca macho de 3/4" para las conexiones de entrada y salida al grupo de captadores. - 2 tapones en latón. - 1 prensaestopas para instalación de la sonda de temperatura. - 1 llave allen para montaje de los captadores sobre las estructuras de soporte. - Necesario un juego por cada grupo o batería de captadores. 	59

(*) Curva de rendimiento según EN 12975-2 (basada en el área de apertura).









Estructuras de soporte captadores 7000 TF y 5000 TF Bosch

CUBIERTAS PLANAS					
Modelo	Referencia	Código EAN	Descripción	Precio base de venta €	
Para cubiertas planas - Captadores verticales					
	FKF 3-2	8 718 531 031	4 051 516 044 886	Bastidor soporte básico para montaje de captadores verticales sobre cubierta plana. - Permite regulación del ángulo de inclinación, entre 30° y 60°, con ajustes de 5 en 5 grados. - Realizado en aluminio. - Permite fijación sin anclajes, mediante el empleo del accesorio FKF 7-2. - Necesario uno por cada grupo de captadores.	223
	FKF 4-2	8 718 531 032	4 051 516 044 893	Bastidor soporte básico adicional para montaje de captadores verticales sobre cubierta plana. - Permite regulación del ángulo de inclinación, entre 30° y 60°, con ajustes de 5 en 5 grados. - Realizado en aluminio. - Permite fijación sin anclajes, mediante el empleo del accesorio FKF 7-2. - Necesario uno por cada captador de cada grupo, excepto el primero.	138
	FKF 8-2	8 718 531 036	4 051 516 044 909	Perfil de soporte adicional para el bastidor soporte básico adicional para montaje de captadores verticales sobre cubierta plana (FKF 4-2). - Necesario uno para el captador 3°, 5°, 7° y 9° de cada grupo, si se hace uso del juego de cajas metálicas (FKF 7-2).	93
	FKA 11-2	8 718 531 026	4 051 516 044 831	Refuerzo para bastidor soporte básico para montaje de captadores solares sobre cubierta plana (FKF 3-2), especialmente diseñado para condiciones de viento fuerte. - Necesario uno por cada grupo de captadores.	42
	FKA 12-2	8 718 531 027	4 051 516 044 848	Refuerzo para bastidor soporte básico para montaje de captadores solares sobre cubierta plana (FKF 4-2), especialmente diseñado para condiciones de viento fuerte. - Necesario uno por cada captador de cada grupo excepto el primero. - Debe montarse junto con una unidad de FKF 8-2.	42
Para cubiertas planas o fachada - Captadores horizontales 5000 TF					
	FKF 5-2	8 718 531 033	4 051 516 044 909	Bastidor soporte básico para montaje de captadores horizontales sobre cubierta plana. - Permite regulación del ángulo de inclinación, entre 30° y 60°, con ajustes de 5 en 5 grados. - Realizado en aluminio. - Permite fijación sin anclajes, mediante el empleo del accesorio FKF 7-2. - Necesario uno por cada grupo de captadores.	190
	FKF 6-2	8 718 531 034	4 051 516 044 916	Bastidor soporte básico adicional para montaje de captadores horizontales sobre cubierta plana. - Permite regulación del ángulo de inclinación, entre 30° y 60°, con ajustes de 5 en 5 grados. - Realizado en aluminio. - Permite fijación sin anclajes, mediante el empleo del accesorio FKF 7. - Necesario uno por cada captador de cada grupo, excepto el primero.	174
	FKF 9-2	8 718 531 037	4 051 516 044 947	Perfil de soporte adicional para el bastidor soporte básico adicional para montaje de captadores horizontales sobre cubierta plana (FKF 6-2). - Necesario uno para cada captador, si se hace uso del juego de cajas metálicas (FKF 7-2).	78
Accesorio de contrapeso para cubierta plana					
	FKF 7-2	8 718 531 035	4 051 516 044 923	Juego de cajas metálicas (4 uds.) para hacer de contrapeso en instalaciones sobre cubierta plana, evitando el uso de anclajes. - Válida para el montaje de estructuras sobre cubierta plana, para captador vertical y horizontal. - Necesaria una por cada captador.	145

Para formar estructuras sobre fachada se deberán utilizar los mismos accesorios que se emplean en estructuras sobre cubierta plana (aplicable únicamente a captadores horizontales).

Estructuras de soporte captadores 7000 TF y 5000 TF Bosch

Una vez seleccionada la estructura para tejado inclinado que necesita, debe elegir un juego de ganchos de conexión por cada captador, en función del tipo de teja.

CUBIERTAS INCLINADAS					
Modelo	Referencia	Código EAN	Descripción	Precio base de venta €	
Para cubiertas inclinadas - Captadores verticales					
	FKA 5-2	8 718 531 017	4 051 516 044 763	Bastidor soporte básico sobre tejado inclinado para captadores verticales. Debe ser fijado sobre el tejado mediante ganchos de fijación. - Sobre este bastidor se fija el primer captador de cada grupo de captadores. - Necesario uno por cada grupo de captadores.	60
	FKA 6-2	8 718 531 018	4 051 516 044 770	Bastidor soporte básico adicional para montaje de captadores verticales Bastidor soporte básico sobre tejado inclinado para captador adicional (montaje en vertical). - Debe ser fijado sobre el tejado mediante ganchos de fijación. - Sobre este bastidor se fijan los captadores de cada grupo, excepto el primero. - Necesario uno por cada captador de cada grupo, excepto el primero.	57
	FKA 11-2	8 718 531 026	4 051 516 044 831	Elemento de refuerzo para bastidor soporte básico horizontal para captadores verticales (FKA 5-2T). - Indicado para situaciones de viento fuerte. - Necesario uno por cada grupo de captadores. Debe montarse con una unidad de FKA 16-2 o FKA 17-2, en función del tipo de teja.	42
	FKA 12-2	8 718 531 027	4 051 516 044 848	Elemento de refuerzo para el bastidor soporte básico horizontal para captador adicional y montaje vertical (FKA 6-2T). - Indicado para situaciones de viento fuerte. - Necesario uno por captador de cada grupo, excepto el primero. Debe montarse con una unidad de FKA 16-2 o FKA 17-2, en función del tipo de teja.	42
Para cubiertas inclinadas - Captadores horizontales 5000 TF					
	FKA 7-2	8 718 531 019	4 051 516 044 787	Bastidor soporte básico sobre tejado inclinado para captadores horizontales. - Debe ser fijado sobre el tejado inclinado mediante el empleo de los elementos de fijación al tejado (FKA 3-2, FKA 9-2, FKA 4-2). - Necesario uno por cada grupo de captadores.	83
	FKA 8-2	8 718 531 022	4 051 516 044 794	Bastidor soporte básico sobre tejado inclinado para captador horizontal adicional. - Debe ser fijado sobre el tejado inclinado mediante el empleo de los elementos de fijación al tejado (FKA 3-2, FKA 9-2, FKA 4-2). - Necesario uno por cada captador de cada grupo, excepto el primero.	77
Para cubiertas inclinadas - Ganchos de fijación para cubiertas inclinadas					
	FKA 3-2	8 718 531 023	4 051 516 044 800	Juego de ganchos de conexión para teja árabe o mixta. - Permite ser fijado como gancho en cubiertas con vigas, o bien fijado mediante anclajes en cubiertas de hormigón. - Necesario uno por cada captador.	57
	FKA 9-2	8 718 531 024	4 051 516 044 817	Juego de ganchos de conexión para teja plana (pizarra o similar). - Necesario uno por cada captador.	72
	FKA 4-2	8 718 531 025	4 051 516 044 824	Juego de ganchos de conexión universal, especialmente indicado para tejados con cubierta ondulada, tipo uralita o similar. - Necesario uno por cada captador.	77

Kit de estructuras de soporte de cubiertas planas

Para facilitar la elección de la estructura de soporte, elaboramos una serie de paquetes con las estructuras de soporte más comunes. Para otras opciones, consultar.



Modelo	Referencia	Descripción	Precio base de venta €
Para cubiertas planas - Captadores verticales - Sin refuerzo adicional			
FV 2 - 2	7 736 501 198	Estructura soporte para 2 captadores verticales (FKF3 - 2 - 1 unidad; FKF4 - 2 - 1 unidad).	361
FV 3 - 2	7 736 501 199	Estructura soporte para 3 captadores verticales (FKF3 - 2 - 1 unidad; FKF4 - 2 - 2 unidades).	499
FV 4 - 2	7 736 501 200	Estructura soporte para 4 captadores verticales (FKF3 - 2 - 1 unidad; FKF4 - 2 - 3 unidades).	637
FV 5 - 2	7 736 501 201	Estructura soporte para 5 captadores verticales (FKF3 - 2 - 1 unidad; FKF4 - 2 - 4 unidades).	775
FV 6 - 2	7 736 501 202	Estructura soporte para 6 captadores verticales (FKF3 - 2 - 1 unidad; FKF4 - 2 - 5 unidades).	913
FV 7 - 2	7 736 501 203	Estructura soporte para 7 captadores verticales (FKF3 - 2 - 1 unidad; FKF4 - 2 - 6 unidades).	1.051

Kit de estructuras de soporte de cubiertas inclinadas









Para facilitar la elección de la estructura de soporte, elaboramos una serie de paquetes con las estructuras de soporte más comunes. Para otras opciones, consultar.



Modelo	Referencia	Descripción	Precio base de venta €
Para cubiertas inclinadas - Captadores verticales - Sin refuerzo adicional			
AV2-2	7 736 501 216	Estructura soporte para 2 captadores verticales (FKA5-2: 1 unidad; FKA6-2: 1 unidad).	117
AV3-2	7 736 501 217	Estructura soporte para 3 captadores verticales (FKA5-2: 1 unidad; FKA6-2: 2 unidades).	174
AV4-2	7 736 501 218	Estructura soporte para 4 captadores verticales (FKA5-2: 1 unidad; FKA6-2: 3 unidades).	231
AV5-2	7 736 501 219	Estructura soporte para 5 captadores verticales (FKA5-2: 1 unidad; FKA6-2: 4 unidades).	288
AV6-2	7 736 501 220	Estructura soporte para 6 captadores verticales (FKA5-2: 1 unidad; FKA6-2: 5 unidades).	345
AV7-2	7 736 501 221	Estructura soporte para 7 captadores verticales (FKA5-2: 1 unidad; FKA6-2: 6 unidades).	402





Controladores solares Bosch



Modelo	Referencia	Código EAN	Descripción	Precio base de venta €
  B-SOL 050	7 735 600 356	4 057 749 413 444	Termostato diferencial para el control de instalaciones solares, sólo válido para control de válvulas.	187
  B-Sol 100-2	7 735 600 072	4 054 925 587 029	Controlador solar por diferencial de temperatura, para instalaciones solares con una aplicación para circuladores de alta eficiencia.	269
  CS200+MS200	7 736 503 557	4 054 925 929 966	Conjunto de controladores de circuito solar para la producción de a.c.s., apoyo a calefacción y calentamiento de piscina. Varios sistemas a modo de pictograma para elegir.	413
 TF 2	7 747 009 880	4 010 009 168 454	Sonda de temperatura NTC para conectar en el campo de captadores (20K).	51
 SF 4	7 735 502 290	4 062 321 106 355	Sonda de temperatura NTC para conectar el acumulador (10K).	41

Grupos de bombeo solar Bosch



Modelo	Referencia	Código EAN	Descripción	Precio base de venta €
 AGS 10-2	7 735 600 034	4 054 925 586 640		577
 AGS 20-2	7 735 600 038	4 054 925 586 688	<p>Estación solar de bombeo de dos líneas, premontada para sencilla instalación, que incorpora:</p> <ul style="list-style-type: none"> - Bomba de alta eficiencia. - Eliminador de aire. - Válvula de esfera con termómetro integrado y anti-retorno por gravedad. - Conexión para llenado y vaciado del circuito primario solar. - Caudalímetro. - Conexión para vaso de expansión. Debe conectarse a instalaciones que posean purgadores. - Dimensiones AGS 10/20-2: 284x353x248. - Dimensiones AGS 50-2: 284x403x248. - AGS 10-2: Válida hasta 10 captadores: altura de la bomba 7 m. - AGS 20-2: Válida hasta 20 captadores: altura de la bomba 7,5 m. - AGS 50-2: Válida hasta 50 captadores: altura de la bomba 9,5 m. 	795
 AGS 50-2	7 735 600 039	4 054 925 586 695		1.124
 AGS 10 / B-Sol 100-2	7 735 600 037	4 054 925 586 893	<p>Estación solar de bombeo de dos líneas, con controlador solar TDS integrado, premontada para sencilla instalación, que incorpora:</p> <ul style="list-style-type: none"> - Bomba de alta eficiencia. - Controlador Solar TDS 100. - Eliminador aire. - Válvula de esfera con termómetro integrado y anti-retorno por gravedad. - Conexión para llenado y vaciado del circuito primario solar. - Caudalímetro. - Conexión para vaso de expansión. Debe conectarse a instalaciones que posean purgadores. - Dimensiones: 290x370x225mm. - Válida hasta 10 captadores: altura de la bomba 7m. 	843

Accesorios instalaciones solares Bosch

Modelo	Referencia	Código EAN	Descripción	Precio base de venta €
Líquido solar				
 Tyfocor LS 10	8 718 660 946	4 047 416 879 796	Líquido solar (glicol 43%/agua 57%. Bidón 10 l. Protección contra el frío: -28C°. Ideal para tubos de vacío.	78
WTF 10 S	8 718 660 813	4 047 416 879 741	Líquido solar (glicol 30%/agua 70%. Bidón 10 l. Protección contra el frío: -14C°.	57
WTF 15 S	8 718 531 682	4 051 516 208 806	Líquido solar (glicol 30%/agua 70%. Bidón 15 l. Protección contra el frío: -14C°.	86
WTF 20 S	8 718 660 878	4 047 416 879 758	Líquido solar (glicol 30%/agua 70%. Bidón 20 l. Protección contra el frío: -14C°.	114
Vasos de expansión solar				
 SAG 18	7 738 325 439	4 057 749 318 527	Vaso de expansión especial para instalaciones solares, preparado para trabajar con mezclas anticongelantes. Color gris.	86
SAG 25	7 738 325 440	4 057 749 318 534		96
SAG 50	7 738 325 442	4 057 749 318 558		181
SAG 80	7 738 325 443	4 057 749 318 565		227
 AAS 1	7 739 300 331	4 010 009 709 893	Conexión y soporte para vasos de expansión. Hasta 25L.	81
Estaciones de producción instantáneas de a.c.s.				
 Solarbox	Estación de producción instantánea de a.c.s. para sistemas solares térmicos y calderas murales. Ver productos y precios en apartado calderas murales.			
Otros accesorios				
 ELT 6	8 718 532 817	4 051 516 724 306	Purgador automático especial para instalaciones solares, válido para toda la gama de captadores solares Bosch. - Equipado con cámara de acumulación de vapor, que facilita la eliminación del aire contenido en circuito primario solar. - Rango de temperatura: -30°. + 150 °C. - Incorpora válvula de esfera.	88
 VS 6	7 709 500 119	4 010 009 248 651	Válvula de seguridad, especial para aplicaciones de energía solar. - Cuerpo en latón, cromado. - Potencia de descarga: 50 kW. - Rango de temperatura: -30. + 160 °C.	48
	7 736 502 091	4 054 925 183 429	Mezcladora termostática 1/2"	56
	7 736 502 092	4 054 925 183 436	Mezcladora termostática 3/4"	59
 VTA 300	7 735 600 273	4 057 749 083 876	Válvula mezcladora termostática DN 20 30-70°C	81

(*) Hasta fin de existencias.

IVA no incluido









Sistemas compactos por termosifón Premium Bosch

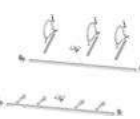

150 L. Cubierta plana 150 L. Cubierta inclinada 200 L. Cubierta plana 200 L. Cubierta inclinada 300 L. Cubierta plana 300 L. Cubierta inclinada

Modelo	Referencia	Descripción	Precio base de venta €
Sistema termosifón de 150 litros, para montaje en cubierta plana			
F1/TSS 150-2/FCC220-2E	7 731 200 694	Con posibilidad de montaje de resistencia eléctrica.	1.780
<ul style="list-style-type: none"> - Captador solar para montaje en vertical (FCC220-2S CTE TSS) - Acumulador de doble envoltente de 145 litros de capacidad útil con posibilidad de calentamiento con resistencia eléctrica (TS 150-2E Bosch). 		<ul style="list-style-type: none"> - Estructura de soporte para cubierta plana en aluminio (WSF 2-TSS3) - Accesorios de conexión HTSS CTE 150-200 (tuberías en acero inoxidable). <p>No incluye: Líquido solar (necesario 1 unidad de WTF 10 S). Resistencia eléctrica.</p>	
Sistema termosifón de 150 litros, para montaje en cubierta inclinada			
A1/TSS 150-2 E/FCC220-2E	7 731 200 695	Con posibilidad de montaje de resistencia eléctrica.	1.780
<ul style="list-style-type: none"> - Captador solar para montaje en vertical (FCC220-2S TSS). - Acumulador de doble envoltente de 145 litros de capacidad útil con posibilidad de calentamiento con resistencia eléctrica (TS 150-2E Bosch). 		<ul style="list-style-type: none"> - Estructura de soporte para cubierta inclinada en aluminio (WSA 1-TSS3), que incluye los ganchos de fijación al tejado (FKA 3-2). - Accesorios de conexión HTSS CTE 150-200 (tuberías en acero inoxidable). <p>No incluye: Líquido solar (necesario 1 unidad de WTF 10 S). Resistencia eléctrica.</p>	
Sistema termosifón de 200 litros, para montaje en cubierta plana			
F1/TSS 200-2/FCC220 2E	7 731 200 696	Con posibilidad de montaje de resistencia eléctrica.	1.910
<ul style="list-style-type: none"> - Captador solar para montaje en vertical (FCC220-2S CTE TSS). - Acumulador de doble envoltente de 195 litros de capacidad útil con posibilidad de calentamiento con resistencia eléctrica (TS 200-2E Bosch). 		<ul style="list-style-type: none"> - Estructura de soporte para cubierta plana en aluminio (WSF 2-TSS3). - Accesorios de conexión HTSS CTE 150-200 (tuberías en acero inoxidable). <p>No incluye: Líquido solar (necesario 1 unidad de WTF 10 S). Resistencia eléctrica.</p>	
Sistema de 200 litros, para montaje en cubierta inclinada			
A1/TSS 200-2/FCC220-2E	7 731 200 697	Con posibilidad de montaje de resistencia eléctrica.	1.910
<ul style="list-style-type: none"> - Captador solar para montaje en vertical (FCC220-2S CTE TSS). - Acumulador de doble envoltente de 195 litros de capacidad útil con posibilidad de calentamiento con resistencia eléctrica (TS 200-2E Bosch). 		<ul style="list-style-type: none"> - Estructura de soporte para cubierta inclinada en aluminio (WSA 1-TSS3) que incluye los ganchos de conexión (FKA 3-2). - Accesorios de conexión HTSS CTE 150-200 (tuberías en acero inoxidable). <p>No incluye: Líquido solar (necesario 1 unidad de WTF 10 S). Resistencia eléctrica.</p>	
Sistema termosifón de 300 litros, para montaje en cubierta plana			
F2/TSS 300-2/FCC220-2E	7 731 200 698	Con posibilidad de montaje de resistencia eléctrica.	2.890
<ul style="list-style-type: none"> - 2 captadores solares para montaje en vertical (FCC220-2S CTE TSS). - Acumulador de doble envoltente de 280 litros de capacidad útil con posibilidad de calentamiento con resistencia eléctrica (TS 300-2E Bosch). 		<ul style="list-style-type: none"> - Estructura de soporte para cubierta plana en aluminio (1 WSF2-300 TSS3 y 1 WSF3 TSS3). - Accesorios de conexión HTSS CTE 300 (tuberías en acero inoxidable). <p>No incluye: Líquido solar (necesario 1 unidad de WTF 15 S). Resistencia eléctrica.</p>	
Sistema termosifón de 300 litros, para montaje en cubierta inclinada			
A2/TSS 300-2/FCC220-2E	7 731 200 699	Con posibilidad de montaje de resistencia eléctrica.	2.890
<ul style="list-style-type: none"> - 2 captadores solares para montaje en vertical (FCC220-2S CTE TSS). - Acumulador de doble envoltente de 275 litros de capacidad útil con posibilidad de calentamiento con resistencia eléctrica (TS300-2E Bosch). 		<ul style="list-style-type: none"> - Estructura de soporte para cubierta inclinada en aluminio (WSA 2 TSS3), que incluye los ganchos de conexión (FKA 3-2). - Accesorios de conexión HTSS CTE 300 (tuberías en acero inoxidable). <p>No incluye: Líquido solar (necesario 1 unidad de WTF 15 S). Resistencia eléctrica.</p>	

Componentes y accesorios - Termosifón Premium Bosch





Modelo	Referencia	Código EAN	Descripción	Precio base de venta €	
BASTIDORES					
Bastidor soporte básico sobre tejado plano para equipo termosifón. TSS 150 y TSS 200					
	WSF 2 TSS3	7 736 500 577	4 051 516 074 784	<ul style="list-style-type: none"> - Realizado totalmente en aluminio. - Aplicable a los captadores verticales FCC-2 S CTE TSS. - Necesario uno por cada termosifón de 150 y 200 l sobre cubierta plana. 	270
Bastidor soporte básico sobre tejado plano para equipo termosifón. TSS 300					
	WSF 2-300-TSS3	7 736 500 578	4 051 516 074 791	<ul style="list-style-type: none"> - Realizado totalmente en aluminio. - Aplicable a los captadores verticales FCC-2 S CTE TSS. - Necesario uno por cada termosifón de 300 litros sobre cubierta plana. 	230
Bastidor soporte básico adicional sobre tejado plano para equipo termosifón TSS 300					
	WSF 3 TSS3	7 736 500 579	4 051 516 074 807	<ul style="list-style-type: none"> - Realizado totalmente en aluminio. - Aplicable a los captadores verticales FCC-2 S CTE TSS. - Necesario uno por cada termosifón de 300 l sobre cubierta plana. 	180
Elemento de refuerzo para el bastidor soporte básico sobre tejado plano para equipo termosifón (WSF 2)					
	WSF 4	7 736 500 580	4 051 516 074 814	<ul style="list-style-type: none"> - Realizado totalmente en aluminio. - Aplicable a los captadores verticales FCC-2 S CTE TSS. - Indicado para situaciones de viento fuerte. - Necesario uno por cada termosifón de 150 y 200l sobre cubierta plana. 	72
Elemento de refuerzo para el bastidor soporte básico adicional sobre tejado plano para equipo termosifón (WSF 3)					
	WSF 5	7 736 500 581	4 051 516 074 821	<ul style="list-style-type: none"> - Realizado totalmente en aluminio. - Aplicable a los captadores verticales FCC-2 S CTE TSS. - Indicado para situaciones de viento fuerte. - Necesario uno por cada termosifón de 300 l sobre cubierta plana. 	88
Bastidor soporte básico sobre tejado inclinado para equipo termosifón TSS 150 y TSS 200					
	WSA 1-TSS3	7 736 500 582	4 051 516 074 838	<ul style="list-style-type: none"> - Realizado totalmente en aluminio. - Aplicable a los captadores verticales FCC-2 S CTE TSS. - Necesario uno por cada termosifón sobre cubierta inclinada. - Necesario uno por cada termosifón 150 y 200 litros sobre cubierta inclinada. 	160
Bastidor soporte básico sobre tejado inclinado para equipo termosifón TSS 300					
	WSA 2-TSS3	7 736 500 583	4 051 516 074 845	<ul style="list-style-type: none"> - Realizado totalmente en aluminio. - Aplicable a los captadores verticales FCC-2 S CTE TSS. - Necesario uno por cada termosifón de 300 l sobre cubierta inclinada. 	230
Conjunto de conexiones hidráulicas y tuberías realizadas en el acero inoxidable - Válido para TSS...-2					
	HTSS CTE 150-200	7 735 600 653	4 062 321 450 632	Conjunto de conexiones, necesario uno por cada termosifón de 150 o 200 l.	200
	HTSS CTE 300	7 735 600 654	4 062 321 450 649	Conjunto de conexiones, necesario uno por cada termosifón de 300 l.	200
Resistencia eléctrica de apoyo para equipos termosifón					
	Resistencia eléctrica (G 1 1/4")	7 735 600 495	4 057 749 807 939	Potencia: 1,5 kW (1 x 230 V).	62
		7 735 600 496	4 057 749 807 946	Potencia: 2,0 kW (1 x 230 V).	67
		7 735 600 497	4 057 749 807 953	Potencia: 3,0 kW (1 x 230 V).	75
Asas para acumulador TSS...-2					
	Set de asas para acumulador TSS	8 735 100 754	4 057 749 746 191	Conjunto de asas reutilizables para acumulador TSS.	26

Sistemas compactos por termosifón Essence Bosch



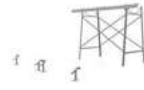







Modelo	Referencia	Descripción	Precio base de venta €
Sistema termosifón de 150 litros, para montaje en cubierta plana			
F1/TSS 150-2/FCC220-2E Ess.	7 731 200 700	Con posibilidad de montaje de resistencia eléctrica.	1.645
<ul style="list-style-type: none"> - Captador solar para montaje en vertical (FCC220-2S CTE TSS) - Acumulador de doble envoltente de 145 litros de capacidad útil con posibilidad de calentamiento con resistencia eléctrica (TS 150-2E Bosch). - Estructura de soporte para cubierta plana en Acero (MTSS 1). 		<ul style="list-style-type: none"> - Accesorios de conexión HTSS CTE 150-200 (tuberías en acero inoxidable). <p>No incluye: Líquido solar (necesario 1 unidad de WTF 10 S). Resistencia eléctrica.</p>	
Sistema termosifón de 200 litros, para montaje en cubierta plana			
F1/TSS 200-2/FCC220 2E Ess.	7 731 200 701	Con posibilidad de montaje de resistencia eléctrica.	1.775
<ul style="list-style-type: none"> - Captador solar para montaje en vertical (FCC220-2S CTE TSS). - Acumulador de doble envoltente de 195 litros de capacidad útil con posibilidad de calentamiento con resistencia eléctrica (TS 200-2E Bosch). - Estructura de soporte para cubierta plana en Acero (MTSS 1). 		<ul style="list-style-type: none"> - Accesorios de conexión HTSS CTE 150-200 (tuberías en acero inoxidable). <p>No incluye: Líquido solar (necesario 1 unidad de WTF 10 S). Resistencia eléctrica.</p>	
Sistema termosifón de 300 litros, para montaje en cubierta plana			
F2/TSS 300-2/FCC220-2E Ess.	7 731 200 702	Con posibilidad de montaje de resistencia eléctrica.	2.765
<ul style="list-style-type: none"> - 2 captadores solares para montaje en vertical (FCC220-2S CTE TSS). - Acumulador de doble envoltente de 275 litros de capacidad útil con posibilidad de calentamiento con resistencia eléctrica (TS 300-2E Bosch). - Estructura de soporte para cubierta plana en acero (MTSS 2). 		<ul style="list-style-type: none"> - Accesorios de conexión HTSS CTE 300 (tuberías en acero inoxidable). <p>No incluye: Líquido solar (necesario 1 unidad de WTF 15 S). Resistencia eléctrica.</p>	

Componentes y accesorios - Termosifón Essence Bosch

Modelo	Referencia	Código EAN	Descripción	Precio base de venta €
Bastidor soporte básico sobre tejado plano para equipo termosifón TSS 150 y TSS 200				
 MTSS 1	7 735 600 458	4 057 749 732 804	<ul style="list-style-type: none"> - Realizado en acero. - Aplicable a los captadores verticales FCC-2 S CTE TSS. - Necesario uno por cada termosifón sobre cubierta plana. - Necesario uno por cada termosifón 150 y 200 litros sobre cubierta plana. 	150
Bastidor soporte básico sobre tejado plano para equipo termosifón TSS 300				
 MTSS 2	7 735 600 459	4 057 749 732 811	<ul style="list-style-type: none"> - Realizado totalmente acero. - Aplicable a los captadores verticales FCC-2 S CTE TSS. - Necesario uno por cada termosifón de 300 l. sobre cubierta plana. 	270
Conjunto de conexiones hidráulicas y tuberías realizadas en el acero inoxidable - Válido para TSS...-2				
 HTSS CTE 150-200	7 735 600 653	4 062 321 450 632	Conjunto de conexiones, necesario uno por cada termosifón de 150 o 200 l	200
HTSS CTE 300	7 735 600 654	4 062 321 450 649	Conjunto de conexiones, necesario uno por cada termosifón de 300 l	200
Resistencia eléctrica de apoyo para equipos termosifón - Válido para TSS...-2				
 Resistencia eléctrica (G 1 1/4")	7 735 600 495	4 057 749 807 939	Potencia: 1,5 kW (1 x 230 V).	62
	7 735 600 496	4 057 749 807 946	Potencia: 2,0 kW (1 x 230 V).	67
	7 735 600 497	4 057 749 807 953	Potencia: 3,0 kW (1 x 230 V).	75
Asas para acumulador TSS...-2 - Válido para TSS...-2				
 Set de asas para acumulador TSS	8 735 100 754	4 057 749 746 191	Conjunto de asas reutilizables para acumulador TSS	26

Sistemas por circulación forzada:

 EJEMPLO F2 / 300 / FKC-2CTE*		Modelo	Referencia	Descripción del paquete
       	1 Captador	F1 / 200 / FKC-2 CTE	7 731 200 553	Sistema compacto doméstico por c
		A1 / 200 / FKC-2 CTE	7 731 200 554	
	2 Captadores	F2 / 300 / FKC-2 CTE	7 731 200 557	Sistema compacto doméstico por circulación forzada de 300 litros, que incluye los siguientes componentes: – 2 captadores solares para montaje en vertical. – Acumulador solar de 300 litros, 1 serpentín (WST 300-5).
		A2 / 300 / FKC-2 CTE	7 731 200 558	

Preparado Directiva ErP

Paquetes solares / FKC-2 CTE

(*) Para otras opciones, consultar.

Paquetes solares con acumulador de un serpentín

Características	Cubierta	Captador	Acc. Conexión	Estructura de soporte	Gancho de conexión	Precio base de venta €
<p>Además todos los paquetes incluyen:</p> <ul style="list-style-type: none"> - Juego de accesorios de conexión. - Estructura de soporte. - Ganchos de conexión para paquetes sobre cubierta inclinada. - Grupo de bombeo con controlador solar integrado (AGS 10 /TDS 100-2). - Vaso de expansión de 25 litros (SAG 25). - Válvula de seguridad de 6 bar (VS 6). - Purgador automático de aire (ELT 6). - Accesorio de conexión al vaso de expansión (AAS 1). 	Plana	FKC-2 CTE2	FS 17-2	FKF 3-2		3.173
	Inclinada: Teja árabe / mixta		FS 17-2	FKA 5-2	FKA 3-2	3.067
	Plana	FKC-2 CTE	FS 17-2	FV 2-2		4.641
	Inclinada: Teja árabe / mixta		FS 17-2	AV 2-2	2 FKA 3-2	4.511

Acumuladores Bosch



Modelo	Clasificación energética	Referencia	Código EAN	Capacidad (litros)	Descripción	Medidas alto x ancho x fondo (mm.) alto x Ø (mm.)	Precio base de venta €
Acumuladores intercambiadores de 1 serpentín con tomas superiores							
WD 120 B	B	7 735 501 712	4 057 749 615 527	114	Acumuladores intercambiadores de 1 serpentín ideal para sistemas solares de pequeña y media capacidad: <ul style="list-style-type: none"> - Cuba de acero esmaltado (DIN 4753). - Protección catódica mediante ánodo de sacrificio. - Aislamiento en espuma de PU libre de CFC's. - Sensor de temperatura (NTC) encapsulado en casquillo y provisto de conector. - WD-120_160 poseen tomas en la parte superior que facilitan la conexión hidráulica. 	951x500x585	865
WD 160 B	B	7 735 501 715	4 057 749 615 558	149		951x600x585	950
Acumuladores intercambiadores de 1 serpentín							
WST160-5 C	B	8 718 543 064	4 051 516 678 197	157	Acumuladores intercambiadores de 1 serpentín, ideal para sistemas solares de media capacidad: <ul style="list-style-type: none"> - Cuba de acero esmaltado (DIN 4753). - Protección catódica mediante ánodo de sacrificio. - Aislamiento en espuma rígida PUR libre de CFC's. - Vaina de inmersión para sensor de temperatura NTC (sensor NTC no incluido). - Conexión de recirculación. - Abertura lateral de inspección para el mantenimiento en el modelos de 300L. Abertura superior en los modelos de 160L y 200L. - Color Blanca. 	1300x550	930
WST200-5 C	B	8 718 543 073	4 051 516 678 258	199		1530x550	1.060
WST 300-5C	C	8 718 542 832	4 051 516 324 346	300		1495x670	1.560
W 400-5 KP 1 B	B	8 732 935 226	4 062 321 204 884	375	Acumuladores intercambiadores de 1 serpentín, ideal para sistemas solares de media capacidad: <ul style="list-style-type: none"> - Cuba de acero esmaltado (DIN 4753). - Protección catódica mediante ánodo de sacrificio. - Aislamiento en espuma rígida PUR libre de CFC's. - Vaina de inmersión para sensor de temperatura NTC (sensor NTC no incluido). - Conexión de recirculación. - Abertura lateral de inspección para el mantenimiento. - Color gris en los modelos de 400L y 500L, blanca en el Modelo de 750L. 	1835x670	1.970
W 500-5 P1 B	B	7 735 501 572	4 057 749 554 147	503		1870x850	2.310
W 750-5 C	C	7 735 500 278	4 054 925 793 192	740		1920x960	3.840
Acumuladores intercambiadores de 1 serpentín INOX							
Waternox 150/1	C	7 735 500 242	4 054 925 704 327	148	Depósitos de un serpentín fabricados en acero inox para la producción de agua caliente sanitaria. Con posibilidad de incorporación de resistencia eléctrica (Resistencia a consultar). No necesita de ánodo. Temperatura máxima de acumulación: 85°C. Presión máxima de acumulación: 6 bar. Presión máxima en el circuito primario 6 bar. Grupo de seguridad incluido (De uso obligatorio el proporcionado con el equipo).	1120x550	1.110
Waternox 200/1	C	7 735 500 243	4 054 925 704 334	196		1420x550	1.240
Waternox 300/1	C	7 735 500 244	4 054 925 704 341	289		1570x620	1.775
Waternox 400/1-2	C	7 735 501 976	4 057 749 836 755	390		1610x710	2.430
Waternox 500/1-2	C	7 735 501 977	4 057 749 836 762	495		1960x710	2.790

Acumuladores Bosch



Modelo	Clasificación energética	Referencia	Código EAN	Capacidad (litros)	Descripción	Medidas alto x Ø (mm.)	Precio base de venta €
Acumuladores intercambiadores de 1 serpentín (con posibilidad de incorporar resistencia eléctrica)							
W 75 EP		7 735 501 724	4 057 749 615 640	77	Acumuladores de un serpentín especialmente indicados para instalaciones solares, con posibilidad de apoyo con resistencia eléctrica*: - Cuba de acero esmaltado (DIN 4753). - Aislamiento en espuma de poliuretano libre de CFCs. - Recubrimiento de lámina de PVC sobre soporte de gomaespuma y tapa de plástico. - Temperatura máxima de trabajo: 95 °C (ACS). - Presión máxima de trabajo en circ. primario: 10 bar. - Presión máxima de trabajo en circ. secundario: 10 bar. - Conexión para resistencia eléctrica (G11/2"). (* Los modelos de 75 y 90 no tienen posibilidad	675 x 540	705
W 90 EP		7 735 501 725	4 057 749 615 657	86		735 x 540	715
W 120 EP		7 735 501 726	4 057 749 615 664	115		922 x 540	745
W 160 EP		7 735 501 727	4 057 749 615 671	151		1172 x 540	830
W 200 EP		7 735 501 730	4 057 749 615 701	191		1432 x 540	980
W 300 EP		7 735 501 733	4 057 749 615 732	293		1794 x 600	1.490
W 400 EP		7 735 501 736	4 057 749 615 763	375		1591 x 700	1.900
W 500 EP		7 735 501 739	4 057 749 615 794	462		1921 x 700	2.210
C750 EP		7 735 501 742	4 057 749 615 824	736		2050 x 950	3.090
Resistencia eléctrica 2,0 kW		7 717 502 554	4 047 416 216 041		Resistencia eléctrica de apoyo para depósitos verticales. Potencia: 2,0 kW (1 x 230 V).		140
Acumuladores intercambiadores de 1 serpentín de gran capacidad							
CV - 800 - M1		7 709 500 214	4 047 416 252 742	800	Depósitos fabricados en acero vitrificado, dotados de intercambiadores de serpentín sobredimensionados, para ofrecer la máxima capacidad de producción de agua caliente sanitaria con altos caudales específicos. Con posibilidad de incorporación de resistencia eléctrica de calentamiento. - Temperatura máxima de acumulación: 90°C. - Presión máxima de acumulación: 8 bar. - Boca de hombre DN - 400. (Conforme al CTE).	1840 x 950	4.620
CV - 1000 - M1		7 709 500 215	4 047 416 252 759	1.000		2250 x 950	5.340
CV - 1500 - M1		7 736 501 304	4 051 516 689 636	1.500		2320 x 1160	8.700
MVV - 2000 - SB		7 709 500 217	4 047 416 252 773	2.000	Depósitos de gran capacidad fabricados en acero vitrificado, dotados de intercambiadores de serpentín desmontables (realizados en acero inoxidable) para la producción de agua caliente sanitaria en instalaciones de gran consumo. Con posibilidad de incorporación de resistencia eléctrica de calentamiento. - Superficie de intercambio apta para el uso en sistemas solares (adaptada al CTE). - Se suministran sin forro (opcional).	2280x1360	10.000
MVV - 3000 - SB		7 709 500 218	4 047 416 252 780	3.000		2305x1660	13.650
MVV - 4000 - SB		7 709 500 219	4 047 416 252 797	4.000	Con posibilidad de incorporación de resistencia eléctrica de calentamiento. - Temperatura máxima de acumulación: 90°C. - Presión máxima de acumulación: 8 bar. - Temperatura máxima en el circuito primario: 200°C. - Presión máxima en el circuito primario: 25 bar. - Boca de hombre DN - 400. (Conforme al CTE).	2310x1910	16.850
MVV - 5000 - SB		7 709 500 220	4 047 416 252 803	5.000		2710x1910	19.500
Válvula de Seguridad (6,0 bar.)		7 719 000 779	4 010 009 050 933		Obligatoria instalación		32

Acumuladores Bosch

Acumuladores Bosch



Modelo	Clasificación energética	Referencia	Código EAN	Capacidad (litros)	Descripción	Medidas alto x Ø (mm.)	Precio base de venta €	
Acumuladores solares (doble serpentín)								
WS 310-5 EP 1 B	B A ⁺ → F	8 732 928 462	4 062 321 204 846	287	Acumulador intercambiador de doble serpentín: - Cuba de acero esmaltado. - Protección catódica mediante ánodo de sacrificio.	1835 x 670	1.660	
WS 400-5 EKP 1 B	B A ⁺ → F	8 732 935 224	4 062 321 204 860	367	- Aislamiento en espuma PUR libre de CFC's. - Conexión de recirculación	1835 x 670	2.080	
WS 500-5 EP 1 B	B A ⁺ → F	7 735 501 571	4 057 749 554 130	499	- Dos Vainas de inmersión para sensor de temperatura NTC (sensor NTC no incluido) - Abertura de inspección para el mantenimiento. - Posibilidad de incorporar resistencia eléctrica. - Color Gris.	1870 x 850	2.380	
Acumuladores intercambiadores de 2 serpentines INOX								
Waternox 150/2	C A ⁺ → F	7 735 500 247	4 054 925 704 372	145	Depósitos de dos serpentines fabricados en acero inox para la producción de agua caliente sanitaria. Con posibilidad de incorporación de resistencia eléctrica (Resistencia a consultar). No necesita de ánodo. Temperatura máxima de acumulación 85°C. Presión máxima de acumulación: 6 bar. Presión máxima en el circuito primario 6 bar. Grupo de seguridad incluido (De uso obligatorio el proporcionado con el equipo).	1120 x 550	1.280	
Waternox 200/2	C A ⁺ → F	7 735 500 248	4 054 925 704 389	193		1420 x 550	1.440	
Waternox 300/2	C A ⁺ → F	7 735 500 249	4 054 925 704 396	286		1570 x 620	1.960	
Waternox 400/2-2	C A ⁺ → F	7 735 501 978	4 057 749 836 779	387		1610 x 710	2.710	
Waternox 500/2-2	C A ⁺ → F	7 735 501 979	4 057 749 836 786	492		1960 x 710	4.070	
Acumuladores sin serpentín de gran capacidad								
CV-1500-RB	C A ⁺ → F	7 736 501 306	4 051 516 689 650	1500	Depósitos de gran capacidad fabricados en acero vitrificado, para la producción de agua caliente sanitaria en instalaciones de gran consumo.	2320 x 1160	6.250	
MVV-2000-RB	C A ⁺ → F	7 709 500 305	4 047 416 594 576	2000	Con posibilidad de incorporación de resistencia eléctrica de calentamiento. - Se suministran sin forro (opcional).	2280 x 1360	6.500	
MVV-2500-RB	C A ⁺ → F	7 709 500 306	4 047 416 594 590	2500		2015 x 1660	7.450	
MVV-3000-RB	C A ⁺ → F	7 709 500 307	4 047 416 594 606	3000		- Temperatura máxima de acumulación: 90°C.	2305 x 1660	8.050
MVV-3500-RB	C A ⁺ → F	7 709 500 308	4 047 416 594 620	3500		- Presión máxima de acumulación: 8 bar.	2580 x 1660	9.200
MVV-4000-RB	C A ⁺ → F	7 709 500 309	4 047 416 594 637	4000		- Temperatura máxima en el circuito primario: 200°C.	2310 x 1910	10.600
MVV-5000-RB	C A ⁺ → F	7 709 500 310	4 047 416 594 651	5000		- Presión máxima en el circuito primario: 25 bar.	2710 x 1910	12.800
						- Boca de hombre DN - 400. (Conforme al CTE).		

Acumuladores Bosch



Modelo	Clasificación energética	Referencia	Código EAN	Capacidad (litros)	Descripción	Medidas alto x Ø (mm.)	Precio base de venta €
Acumuladores de inercia de pequeña capacidad							
BT-HP 30	B A+ → F	7 724 000 000	4 069 143 430 385	30	Depósitos fabricados en acero carbono indicados como depósitos de inercia en circuitos cerrados. Com 4 conexiones de 6/4"	568 x 392	380
BT-HP 50	B A+ → F	7 724 000 001	-	50		855 x 392	490
BT-HP 80	B A+ → F	7 724 000 002	-	80		832 x 523	670
BT-HP 100	B A+ → F	7 724 000 003	4 069 143 162 736	100		994 x 523	740
Acumuladores de inercia de media capacidad							
G - 80 - I	B A+ → F	7 736 500 544	4 051 516 090 180	80	Depósitos fabricados en acero carbono indicados como depósitos de inercia en circuitos cerrados.	740 x 480	820
G - 140 - I	C A+ → F	7 736 500 545	4 051 516 090 197	136		Aislados térmicamente con espuma de poliuretano inyectado en molde, libre de CFC.	1155 x 480
G - 200 - I	B A+ → F	7 736 500 546	4 051 516 090 203	200	Acabado exterior con forro acolchado desmontable.	985 x 620	960
G - 260 - I	C A+ → F	7 736 500 547	4 051 516 090 517	260		1240 x 620	1.050
Acumuladores de inercia de gran capacidad							
B 500-6 M B	B A+ → F	7 735 501 051	4 057 749 113 122	500	Depósitos de inercia fabricados en acero carbono, aislados térmicamente con aislamiento desmontable, debido a sus 10 tomas permite conexión a varios circuitos. Modelo B 500-6M B incluye forro.	1775 x 850	1.600
B 750-6 M C	C A+ → F	7 735 501 055	4 057 749 113 160	750		1820 x 960	1.960
B 1000-6 M C	C A+ → F	7 735 501 059	4 057 749 113 207	965		2255 x 960	2.040
B 1300-6 M C	C A+ → F	7 735 501 063	4 057 749 113 245	1275		2280 x 1070	3.100
Acumuladores de a.c.s. para bombas de calor aire/agua (acero vitrificado)							
WP 180 P 1 B	B A+ → F	7 735 502 481	4 062 321 587 628	173	Depósitos en acero vitrificado con serpentín sobredimensionado, ideal para trabajar con sistemas de baja temperatura. Protección a través de ánodo de magnesio.	1216 x 670	1.750
WP 300 KP 1 B	B A+ → F	7 735 502 482	4 062 321 587 635	290		1835 x 662	2.100
Acumuladores de a.c.s. para bombas de calor aire/agua (acero vitrificado)							
WH 290 LP1 B	B A+ → F	8 735 100 641	4 057 749 602 381	277	Depósitos en acero vitrificado con serpentín sobredimensionado, ideal para trabajar con sistemas de baja temperatura. Boca de inspección de 110mm. Protección a través de ánodo de magnesio.	1294 x 700	2.265
WH 370 LP1 B	B A+ → F	8 735 100 642	4 057 749 602 398	352		1591 x 700	2.340
WH 450 LP1 B	B A+ → F	8 735 100 644	4 057 749 602 411	433		1921 x 700	2.795
Acumuladores de a.c.s. para bombas de calor aire/agua (acero inoxidable)							
Waternox 180 E RENOVI BC VS	C A+ → F	7 735 502 477	-	172	Depósitos en acero inoxidable con serpentín sobredimensionado, ideal para trabajar con sistemas de baja temperatura. Conexiones superiores y diámetro optimizado. Especial para instalar debajo de las unidades interiores de las bombas de calor.	1345 x 550	2.030
Waternox 230 E RENOVI BC VS	C A+ → F	7 735 502 478	-	215		1495 x 580	2.280

Accesorios acumuladores Bosch

Modelo	Capacidad (litros)	Referencia	Código EAN	Descripción	Precio base de venta €
Accesorios para la gama de acumuladores MV, MVV, CV, G					
FCV 1500	1500	7 736 501 307	4 051 516 689 667	Forro interior para acumulador CV 1500.	815
FME 2000	2000	7 709 500 227	4 047 416 252 872	Forro interior para la gama de depósitos MVV y MV.	740
FME 2500	2500	7 736 501 309	4 051 516 689 681		980
FME 3000	3000	7 709 500 228	4 047 416 252 889		1.025
FME 3500	3500	7 736 501 310	4 051 516 689 698		1.045
FME 4000	4000	7 709 500 229	4 047 416 252 896		1.065
FME 5000	5000	7 709 500 230	4 047 416 252 902		1.135

Modelo	Referencia	Descripción	Precio base de venta €
Accesorios para depósitos Waternox (1 y 2 serpentines)			
Resistencia 1,5KWx230Vi	7 736 503 306	Resistencias para depósitos en acero inox, especiales para los acumuladores de la gama Waternox.	58
Resistencia 2KWx230V	7 736 503 518		63
Resistencia 3KWx230V	7 736 503 519		68
Grupo de seguridad 3/4"	7 736 503 520	Grupo de seguridad en acero inox para los acumuladores de 150, 200 y 300L.	32
Grupo de seguridad 1"	7 736 503 521	Grupo de seguridad en acero inox para los acumuladores de 400 y 500L.	53

Modelo	Referencia	Código EAN	Descripción	Precio base de venta €
Accesorios para depósitos WP (para bombas de calor)				
Boca de hombre para depósito WP	8 718 542 449	4 051 516 592 745	Kit Boca de hombre para instalación de resistencias en depósitos WP	80
Resistencia 2KW x 230Vi	7 735 502 657	4 062 321 791 001	Resistencia de 2kW para depósitos de bomba de calor WP	490
Resistencia 3KW x 400V	7 735 502 658	4 062 321 791 018	Resistencia de 3kW para depósitos de bomba de calor WP	535
Resistencia 4,5KW x 400V	7 735 502 659	4 062 321 791 025	Resistencia de 4,5kW para depósitos de bomba de calor WP	565
Resistencia 6KW x 400V	7 735 502 660	4 062 321 791 032	Resistencia de 6kW para depósitos de bomba de calor WP	620

Club Junkers Bosch plus

Seguimos creciendo y lo hacemos contigo

Desde el club Junkers Bosch plus seguimos trabajando para ofrecerte nuevos beneficios adicionales, mejorando el acceso de registro, ampliando la gama de productos, agilizando las validaciones y muchas más novedades. Porque seguimos creciendo, y lo hacemos contigo.

El club de los profesionales de la instalación



Acumulación de Europlus

Gana más **Europlus** con:

- ▶ Nuevas gamas de productos Junkers Bosch incluidas en la campaña anual.
- ▶ Más campañas puntuales.



Nuevas funcionalidades

- ▶ Nuevo servicio de financiación Bosch EasyFinance.
- ▶ Notificaciones del club vía email / APP.
- ▶ Descarga del listado de instalaciones.
- ▶ Gestión más ágil en la validación de las instalaciones.
- ▶ Posibilidad de dar acceso restringido a otros usuarios, para registro de instalaciones.
- ▶ Tienda online Junkers Bosch plus para canje de puntos.



Seguridad

- ▶ Nueva forma de registro y acceso.
- ▶ Nueva tarjeta con chip integrado, más fácil y más segura.

Y sigue disfrutando de las ventajas de siempre

- ▶ Prioridad de formación.
- ▶ Formación en tendencias digitales.
- ▶ Regalo por cumpleaños.
- ▶ Teléfono exclusivo para socios.
- ▶ Soporte técnico exclusivo.

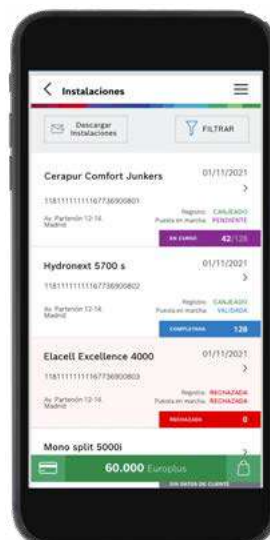
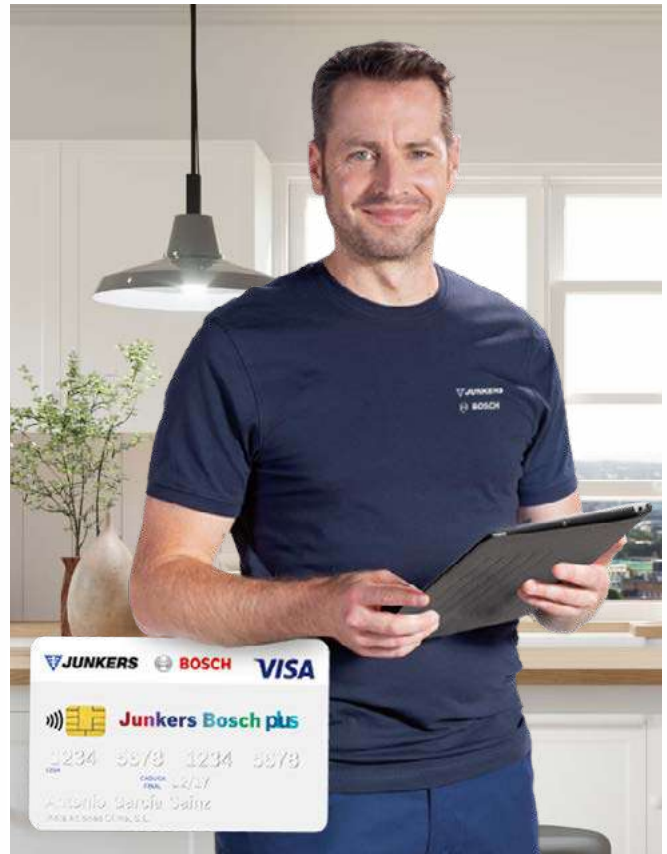

Con la APP de Junkers Bosch plus controla tus instalaciones, participa en las campañas y acumula Europlus por cada instalación. Todo directamente desde el móvil. ¡Ahora mucho más sencilla!



En Junkers Bosch queremos acompañarte Apoyo al profesional

Por eso sumamos a nuestra amplia gama de productos de alta calidad, un gran número de servicios para apoyar a los profesionales en todas las etapas del proyecto e instalación de sistemas.

Formación profesional con Junkers Bosch

En Junkers Bosch ponemos a tu disposición planes de formación para ayudarte en tu trabajo, pudiendo completarlos tanto presencialmente como a distancia.



Formación presencial y Aula Digital en la Academia

Inscripciones para el calendario de formaciones a través de:

Email: formacion.bosch-homecomfort@es.bosch.com

Web: www.academia.bosch-homecomfort.es



Aula online

A cualquier hora del día todos los días del año. Para acceder entra en www.aula.bosch-homecomfort.es

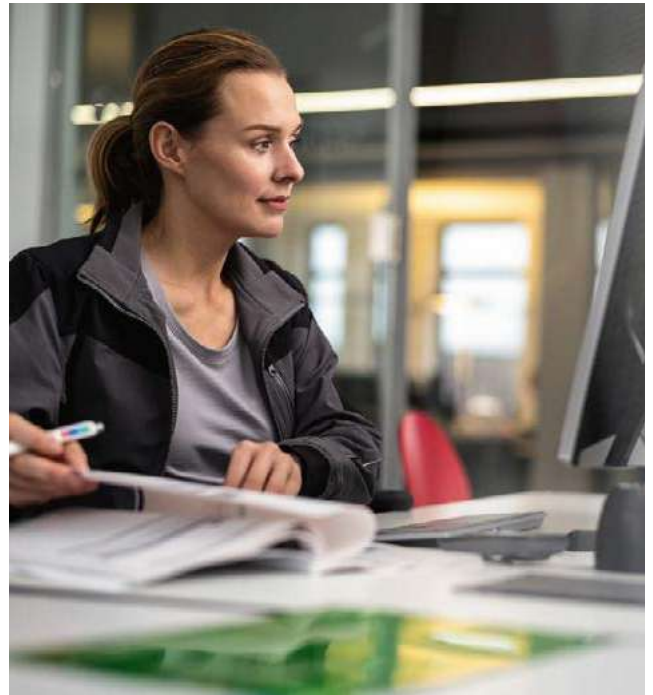

Más servicios Junkers Bosch para el profesional



HomeCom Pro:

Nuevo concepto de contratos de mantenimiento con acceso remoto a la instalación a través de los Servicios Técnicos Oficiales de Junkers Bosch. Posible en instalaciones con calderas controladas por el control CT 200 y bombas de calor con conectividad.



Documentación:

Folletos técnicos, comerciales, guías de producto, etc... disponible en www.aula.bosch-homecomfort.es y en www.academia.bosch-homecomfort.es



Línea de Soporte Técnico al Profesional:

A través de nuestro Servicio Telefónico de Soporte Técnico al Profesional [902 41 00 14](tel:902410014).



Easy Pro:

Aplicación móvil para smartphone con ayuda especializada en el momento de la instalación.



Servicio post-venta: [911 759 092](tel:911759092).

Herramientas de apoyo en la implementación de la directiva ErP en www.bosch-homecomfort.es en el acceso profesional.



Software ErP Pro Tool:

Identificar y calcular etiquetas de sistema.



Base de datos de documentación técnica,

donde se podrán descargar las etiquetas y toda la información relacionada con la nueva directiva ErP.



Simulador de producto,

que permite al usuario la comparación de tecnologías para elegir la opción que más le convenga.

Información especializada para profesionales

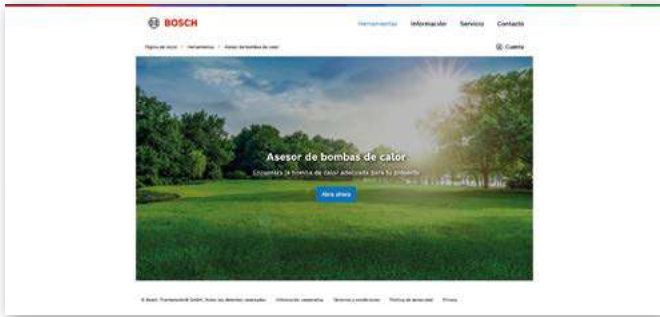

Asesor de bombas de calor

Herramienta para dimensionar de manera sencilla una bomba de calor multitarea

Junkers Bosch ha desarrollado su nuevo asesor digital, con el que se facilita la tarea de conocer la bomba de calor adecuada para cada hogar. Además, presenta los resultados de manera sencilla y completa, incluyendo información acerca del consumo de energía, los costes de funcionamiento y datos de nivel sonoro.

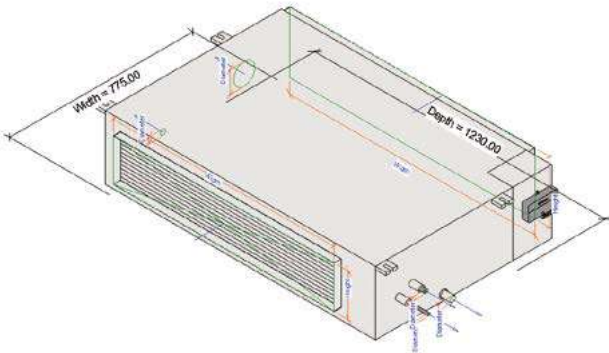

Archivos Bosch de AutoCAD y BIM

Simplemente útiles

Junkers Bosch pone a su disposición diferentes tipos de archivos de nuestro porfolio AutoCAD 2D/3D (.dwg y .dxf) residencial, los cuales le resultarán muy útiles para integrar en el esquema general del edificio. Están disponibles en la sección de herramientas del Bosch Partner Portal.



Manuales de planificación

Ayuda para el diseño

Las guías técnicas de Junkers Bosch contienen la información técnica principal de nuestros productos, necesaria para una correcta selección del sistema. Información técnica como tamaños, potencias o consumos, así como información de las diferentes tecnologías y esquemas recomendados de instalación se pueden encontrar en estos documentos.



Financiación Easy Finance

Sencillo para el profesional y para los clientes

Bosch EasyFinance, Bosch y SantanderConsumer proponen una solución de financiación de máxima garantía al contar con una respuesta rápida y sencilla a las necesidades de los clientes. Podrán financiar la instalación de su vivienda que cuente con cualquiera de los siguientes productos Junkers Bosch: calefacción, agua caliente, sistemas solares, aire acondicionado y bombas de calor. Y además, podrán configurar la financiación y las cuotas que prefieran, de la forma más cómoda y ágil.

Cómo contactar con nosotros

Aviso de averías

T: [91 175 90 92](tel:911759092)

E: asistencia-tecnica.bosch-homecomfort@es.bosch.com

Información general para el usuario final

T: [902 100 724](tel:902100724) – [91 175 90 92](tel:911759092)

E: atencion-clientes.bosch-homecomfort@es.bosch.com

Soporte técnico al profesional

T: [902 410 014](tel:902410014)

E: soporte.bosch-homecomfort@es.bosch.com

Junkers Bosch plus

Club Junkers Bosch plus

Si aún no eres socio de nuestro exclusivo club para profesionales, date de alta en: www.junkersboschplus.es

Robert Bosch España, S.L.U.

Bosch Home Comfort

Calle de los Hermanos García Noblejas, 19

28037 Madrid

www.bosch-homecomfort.es

Junkers Bosch no asume ninguna responsabilidad en los posibles errores contenidos en este catálogo, reservándose el derecho a realizar las modificaciones que considere oportunas, en cualquier momento y sin previo aviso, por razones comerciales o técnicas. Este catálogo solo constituye una información orientativa de la oferta de productos Junkers Bosch, con lo que la contratación de su suministro queda sometida a la expresa confirmación por parte de Junkers Bosch de la disponibilidad de los productos. Asimismo dichos productos están sujetos a modificaciones comerciales o técnicas que Junkers Bosch pueda considerar convenientes, con lo que su compra igualmente se somete a la previa confirmación de dichas modificaciones. Las fotos de productos publicadas en este catálogo pueden llevar instalados accesorios opcionales.