



# estoli



## TARIFA N36

TOILET SEATS  
SOLID & SOLID+  
TARIMAS DUCHA



**ESTOLI S.A.**

Pol. Ind. Casanova, Av. Països Catalans, 18  
08730, Santa Margarida i els Monjos  
Barcelona, Spain

Tel. +34 938 983 600  
Fax +34 938 980 462  
pedidos@estoli.com  
www.estoli.com

INFORMACIÓN

ECOLÓGIC-LINE

DURELINE

WOODLINE

CUSTOMLINE

BISAGRAS Y RECAMBIOS

SOLID & SOLID+

TARIMAS DUCHA



**MANTENGA EL CATÁLOGO ACTUALIZADO**

Encontrará siempre la última versión en el siguiente QR o link



[estoli.com/tarifa/TARIFA\\_ESTOLI.pdf](https://estoli.com/tarifa/TARIFA_ESTOLI.pdf)

Fecha Versión Tarifa: 16/08/2024

# ÍNDICE

## TARIFA N36

Condiciones Generales de Venta  
Presentación

## TOILET SEATS

Características  
Identificación Adaptaciones  
Medidas Cajas Embalaje  
Adaptaciones

## ECOLOGIC-LINE

Reina  
Alexia  
Milos  
Silvia  
Luna  
Princesa  
Florit  
Lorinvis  
Festa  
Invis 2  
GSI  
Amanda  
Rebecca

## DURELINE

Kathia  
Kidur  
Karelia  
Katerina 2

## WOODLINE

Reina Woodline  
Milos Woodline  
Silvia Woodline  
Luna Woodline  
Princesa Woodline  
Florit Woodline  
Lorinvis Woodline  
Festa Woodline  
Invis 2 Woodline  
GSI Woodline  
Amanda Woodline  
Rebecca Woodline

## CUSTOMLINE

## BISAGRAS RECAMBIOS Y ACCESORIOS

<b>1</b>	<b>SOLID &amp; SOLID+</b>	<b>77</b>
4	Taburete	78
5	Silla Ducha	78
	Asiento Ducha Plegable con Respaldo Suspendido a Barra	79
	Asiento Ducha Plegable con Respaldo a Pared	79
<b>7</b>	Asiento Ducha Plegable con Respaldo y Soporte a Suelo	80
7	Asiento Ducha Plegable a Pared	80
8	Asiento Ducha Plegable con Soporte a Suelo	81
9	Asiento Ducha Plegable Corto a Pared	81
10	Asiento Ducha Plegable Ancho (L) con Soporte a Suelo	82
	Asiento Ducha Plegable Extra-Ancho (XL) con Soporte a Suelo	82
<b>19</b>	Barra	84
20	Barra Parcial "I"	84
22	Ángulo 135°	84
24	Barra 135°	84
26	Soporte de Unión "T"	84
27	Ángulo Pared a Pared	84
28	Barra Parcial "L"	84
29	Ángulo 90°	84
30	Jabonera	84
31	Composición N°1	85
32	Composición N°3	85
33	Composición N°5	85
34	Composición N°2	85
36	Composición N°4	85
	Composición N°6	85
	Medidas Cajas Embalaje	86
	Colores	86
<b>39</b>		
40		
42		
44	<b>TARIMAS DUCHA</b>	<b>89</b>
46	Colores	90
	Dibujos Grabados	90
	Solicitud Tarimas Ducha	91
	Principales Adaptaciones	92
<b>49</b>		
50		
52		
54	<b>NOTAS</b>	<b>95</b>
55		
56		
57	<b>CARTA COLORES</b>	<b>96</b>
58		
59		
60		
61		
62		
63		
<b>65</b>		
<b>71</b>		

INFORMACIÓN

ECOLOGIC-LINE

DURELINE

WOODLINE

CUSTOMLINE

BISAGRAS Y RECAMBIOS

SOLID & SOLID+

TARIMAS DUCHA

## CONDICIONES GENERALES DE VENTA

### GENERALIDADES

Todo pedido en firme y aceptado por ESTOLI implica por parte del comprador la aceptación de nuestras condiciones generales de venta. En caso de contrariedad, nuestras condiciones anulan toda cláusula o estipulación diferentes escritas en los pedidos, correspondencia o condiciones de compra de los clientes, salvo acuerdo particular y escrito de nuestra parte.

### OFERTA

Los catálogos, impresos, avisos, tarifas y modelos expuestos no constituyen ofertas en firme de nuestra parte. Nuestras ofertas son hechas sin compromiso de duración, pudiendo nuestros precios ser objeto de variaciones sin aviso previo.

### PRECIOS

Los precios mostrados en nuestras tarifas son precios de venta públicos indicativos.

### FORMA DE PAGO

Todas nuestras facturas son pagaderas, salvo acuerdo en particular, a los 30 días Fecha Factura.

La falta de respeto de los plazos convenidos conlleva el cargo de intereses de demora. Todo retraso en el pago de una factura u otra obligación por parte de nuestro cliente, implica la exigibilidad inmediata de todas las facturas pendientes y nos permite suspender o anular los pedidos pendientes, incluso los que habían estado confirmados.

El comprador pagará, además, a título de perjuicio, todos los gastos ocasionados por el incumplimiento de pago, incluidos los gastos de letrados.

Si la situación financiera del cliente se deteriora, estamos en nuestro derecho de exigir garantías o de anular, sin indemnización para éste, todos los pedidos pendientes.

### TRANSPORTE

Los pedidos se servirán a portes pagados, salvo incumplimiento de mínimos acordados o Servicio Boutique.

Servicio Boutique: 1 a 3 unidades (Conlleva costes de gestión y transporte).

### ENTREGA

A falta de acuerdo especial, los plazos de entrega son indicativos y se cumplen en la medida de lo posible. Los retrasos en la entrega no pueden, en ningún caso, justificar la anulación del pedido ni dar lugar a indemnizaciones por perjuicio ni intereses.

Estamos desligados de toda obligación en caso de causa fortuita o fuerza mayor que impidan la fabricación o la expedición de las mercancías. Constituyen casos de fuerza mayor todos los eventos o sucesos independientes a nuestra voluntad que tengan como consecuencia retrasar o impedir la ejecución de un pedido, tales como guerras, huelgas, medidas tomadas por los Poderes Públicos, falta de materia prima, contingentes, etc.

La fecha de entrega es la fecha de expedición o de puesta a disposición en nuestros almacenes.

Todas las entregas deben ser inspeccionadas y verificadas dentro de las 24 horas de su recepción. Esta inspección debe abarcar: el estado de la mercancía y su embalaje y la comprobación de referencias y cantidades.

Todos los errores relativos a los motivos arriba mencionados, deben ser inmediatamente comunicados a Estoli por fax para una pronta rectificación.

### EXPEDICIÓN Y TRANSFERENCIA DE RIESGOS

Las mercancías viajan siempre a riesgo y ventura del destinatario, al cual corresponde ejercer recurso hacia el transportista -dentro del plazo legal- en los casos de pérdidas, desperfectos, retrasos, faltantes, etc. En caso de desperfecto, la única condición es que éste sea constatado a la recepción de la mercancía y figuren de forma precisa sobre el albarán de entrega las reservas encontradas.

La transferencia de riesgos se efectúa en el momento que la mercancía abandone nuestros almacenes o cuando se dé notificación al comprador de que la mercancía está disponible.

### RECLAMACIONES Y GARANTÍA

Sólo se acepta la devolución de artículos defectuosos dentro de su periodo de garantía. Estoli ofrece una garantía de dos años desde la fecha de compra para sus productos. Esta garantía no cubre las alteraciones en el acabado del producto como manchas, decoloraciones o rayadas y sólo es válida en los casos en los que el material haya sido utilizado conforme a su función y haya sido cuidado con regularidad según nuestras recomendaciones.

En caso de reclamación, la garantía de devolución ampara exclusivamente los materiales defectuosos. Estoli se reserva el derecho de reemplazar el producto entero o restituir la pieza defectuosa.

El comprador no puede devolver la mercancía sin haber cumplimentado el cuestionario de devoluciones, siempre por mediación de nuestro representante, y con nuestro previo acuerdo. Estoli no acepta el retorno de mercancía sin autorización previa por su parte. En caso de reclamación justificada, la mercancía afectada será, a nuestra elección, reemplazada gratuitamente o restituido su precio a la fecha de compra.

### DEVOLUCIÓN DE MERCANCÍA NO DEFECTUOSA

No se aceptará la devolución de mercancía no defectuosa. En caso de recibir mercancía en perfecto estado, ésta no se abonará ni cambiará.

### MODIFICACIONES

Nuestras documentaciones y tarifas son dados a título indicativo. Por razones de mejora u otras, nos reservamos el derecho de modificar nuestra gama de artículos, o de cesar la venta de alguno de ellos.

Además, nuestras documentaciones son realizadas a partir de los materiales existentes en el momento de su confección, por lo cual el comprador no puede prevalerse de una documentación como de un documento contractual.

### ANULACIÓN DE PEDIDOS

En caso de anulación de pedido, las mercancías que estén de camino serán reclamadas con gastos a cargo del comprador.

La anulación de órdenes especiales de fabricación sólo se puede aceptar cuando las mismas no hayan sido lanzadas. Los gastos de estudios y modelos emprendidos para los modelos especiales serán facturados.

### LITIGIOS, MEDIACIÓN Y TRIBUNALES

En el caso de una disputa resultante del presente contrato y antes de la remisión a un tribunal, el comprador tiene la opción de Mediación. El mediador se elige de común acuerdo, con el objetivo de llegar a una solución amistosa. Si aun así no se resuelve el litigio, los tribunales únicos competentes y el derecho aplicable vigente en todo momento, son los del lugar de nuestra razón social.

### RESERVA DE DOMINIO

Nos reservamos la propiedad de las mercancías suministradas hasta el pago integral del precio de las mismas.

# PRESENTACIÓN

## NUESTRA EMPRESA

Estoli es una empresa fundada en 1980 con una larga experiencia en la industria de los accesorios para el baño construida alrededor de los siguientes pilares:

## INNOVACIÓN TECNOLÓGICA

Mediante la adopción de últimas tecnologías, con aplicaciones de robótica e informática, Estoli puede responder, tanto cuantitativa como cualitativamente, a cualquier demanda en el sector de accesorios de baño, con la máxima prontitud. La constante labor de investigación nos ha permitido situarnos a la cabeza del sector de asientos sanitarios, y desarrollar, asimismo, otros productos y soluciones en el entorno del baño, anticipándose a las necesidades evolutivas de la población.

## RESPECTO POR EL MEDIO AMBIENTE

Estoli procura concebir productos respetuosos con el medio ambiente. Esta conciencia ecológica se traduce en el empleo de materiales reciclados y reciclables, y unos sistemas de producción limpios que no afectan el equilibrio medioambiental.

## DISEÑO PARA SU CONFORT

El diseño 3D propio de nuestros productos siempre ha tenido en cuenta el confort y la ergonomía de los usuarios. Nuestras colecciones de ayudas técnicas para el baño Solid y Solid+ también fueron concebidas para aumentar la seguridad y confort del público "senior" en el baño con un diseño moderno y elegante.

## FÁCIL LIMPIEZA Y MANTENIMIENTO

Los productos Estoli han sido ideados para procurar una perfecta higiene mediante un mantenimiento más sencillo. El diseño de sus formas, con ausencia de rincones pronunciados, nervios y aristas vivas, así como los sistemas de anclaje, permiten acceder con facilidad a toda la superficie, posibilitando una limpieza cómoda y completa. Los asientos Estoli únicamente requieren de una esponja y agua jabonosa para obtener una perfecta limpieza. Se aconseja evitar el uso de productos abrasivos, alcoholes y acetona, para una mejor conservación a largo plazo.

## CALIDAD GARANTIZADA

Todos los productos Estoli superan estrictas normas y controles de calidad, basadas en el sistema ISO 9001: 2015.



## RECAMBIOS – EL CICLO DE VIDA DEL PRODUCTO EXTENDIDO

Estoli proporciona recambios de todos sus productos. A diferencia de algunos importadores, nosotros como fabricantes podemos asegurar el suministro a largo plazo de recambios de componentes, lo que permite alargar la vida útil de nuestros productos de forma más económica para el cliente profesional y mucho más respetuosa para el medio ambiente.

## ESPECIALISTAS EN ASIENTOS WC – ASESORAMIENTO Y SOLUCIONES

En Estoli queremos ser próximos al cliente, escuchando sus nuevas necesidades, y adaptándonos a ellos de forma ágil. Como especialistas en asientos WC ofrecemos a nuestros clientes asesoramiento en adaptaciones y amplitud de modelos, bisagras y colores.

## FABRICACIÓN NACIONAL – MÚLTIPLES TECNOLOGÍAS PRODUCTIVAS

Estoli es pionera en el mercado de la fabricación masiva de asientos de inodoro de reposición con tecnología de co-inyección.

Mediante la inyección simultánea de dos componentes distintos a alta presión, se configura la estructura exterior y el interior del asiento. El interior está formado por un núcleo espumado de resina totalmente reciclable/reciclada, que confiere al asiento una gran resistencia, y una flexibilidad estructural muy superior a la obtenida con otros sistemas productivos.

Su naturaleza microporosa amortigua los choques y evita roturas. El envoltorio exterior, de resina virgen, reciclable, es un material compacto e impermeable que dota al asiento de un acabado impecable y duradero. El resultado es un producto 100% reciclable y de alta resistencia – nuestra gama ECOLOGIC-LINE.

A inicios de 2003 incorporamos maquinaria para procesos de compresión en Duroplast según requerimientos de algunos clientes – nuestra gama DURELINE.

En 2010 incorporamos tecnologías de control numérico CNC para las series con menores lotes de producción – nuestras gamas WOODLINE y CUSTOMLINE.



# TOILET SEATS

INFORMACIÓN

ECOLOGIC-LINE

DURELINE

WOODLINE

CUSTOMLINE

BISAGRAS Y RECAMBIOS

SOLID &amp; SOLID+

TARIMAS DUCHA

## CARACTERÍSTICAS

### AMPLITUD DE CATÁLOGO

Más de 40 años de experiencia nos avalan para poder proponer soluciones y productos que permiten renovar los asientos de wc, evitando así, costosas obras de cambio de sanitario. Nuestro conocimiento del sector, nos ha llevado a conformar un catálogo que cubre cerca del 100% las necesidades en reposición de asientos de inodoro.

### MÚLTIPLES TECNOLOGÍAS

Estoli es pionera en el mercado de la fabricación masiva de asientos de inodoro de reposición con tecnologías como la co-inyección, compresión y CNC.

### DISEÑO Y CONFORT

Nuestros propios diseños, creados a partir de modelos 3D, además de tener en cuenta la estética, priman la ergonomía, garantizando siempre el confort de los usuarios.

### ASESORAMIENTO AL CLIENTE

Somos especialistas en asientos de wc, por este motivo ponemos a disposición de nuestros clientes asesoramiento de nuestro departamento técnico en identificación de adaptaciones y compatibilidades de modelos, bisagras y colores, facilitando la venta y evitando devoluciones.

### DISEÑO, ADAPTACIÓN, MANTENIMIENTO Y LIMPIEZA

Una de las claves del éxito de Estoli reside en un planteamiento productivo globalizador que aúna creatividad y rigor en el proceso de diseño y fabricación. Nuestros asientos de inodoro han surgido tras un detenido estudio ergonómico, de composición del material y de los sistemas de anclaje, más la elaboración de una cuidada gama cromática. Estoli ha desarrollado distintos sistemas de anclaje tras estudiar detalladamente las porcelanas sanitarias, con el fin de lograr la adaptabilidad de sus asientos a las diferentes formas y dimensiones de los inodoros existentes en el mercado.

Estoli considera como primordial en sus productos los aspectos de limpieza e higiene. La elección y tratamiento de las materias primas empleadas y unos diseños de formas depuradas, procuran su perfecto mantenimiento.

Los asientos Estoli han sido ideados para procurar una perfecta higiene mediante el mantenimiento más sencillo. El diseño de sus formas, con ausencia de rincones pronunciados, nervios y aristas vivas, así como los sistemas de anclaje, permiten acceder con facilidad a toda la superficie, posibilitando una limpieza cómoda y completa. Se aconseja evitar el uso de productos abrasivos, alcoholes y acetona, para una mejor conservación.

Los asientos Estoli únicamente requieren de una esponja y agua jabonosa para obtener una perfecta limpieza.



# IDENTIFICACIÓN ADAPTACIONES

## ASISTENCIA TÉCNICA ADAPTACIONES ASIENTOS DE INODORO

Uno de los puntos más importantes de este catálogo, es la relación de asientos de inodoro compatibles con cada modelo concreto de sanitario.

Si se tiene conocimiento de la Marca/Fabricante y modelo del inodoro, en las siguientes páginas aparecen listados detallando los asientos de wc compatibles. Pero si se desconoce, la información comentada anteriormente, disponemos de herramientas para la identificación de sanitarios y posteriormente ofrecer un asiento de wc compatible.

### INFORMACIÓN NECESARIA

Para la identificación de un sanitario, nuestro departamento técnico requiere:

1. Información disponible de marca, fabricante y/o modelo. Normalmente se encuentra en alguna esquina de la cerámica o en la tapa wc original. En otras ocasiones también se puede encontrar información adicional dentro la cisterna, como el nombre o código de fabricante.
2. 3 Fotografías del inodoro completo, incluida la cisterna, en diferentes perspectivas, como en las siguientes imágenes de ejemplo.



3. 3 Fotografías cenitales de la cerámica sin tapa wc, es decir, con la cámara paralela al suelo y tomando las siguientes medidas:

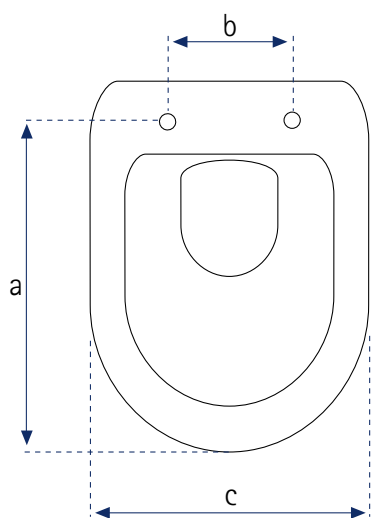

- a:** Distancia, desde punto medio entre los agujeros de fijación a la parte delantera del inodoro.
- b:** Distancia entre agujeros de fijación
- c:** Ancho máximo

Estas imágenes deberían mostrar la cerámica y la cinta métrica tomando las medidas, como se muestra en las siguientes imágenes de ejemplo:



Nuestro departamento técnico analizará la información y ofrecerá la mejor solución en cualquiera de nuestras colecciones de asientos de inodoro compatibles.

Se debe tener en cuenta que la documentación requerida anteriormente, es la mínima i necesaria para la correcta identificación de un sanitario y su tapa de wc compatible. Toda información adicional contribuirá en agilizar los trabajos de reconocimiento. Por lo contrario, si no se facilita esta información mínima en su totalidad, es posible que no se pueda llegar a una conclusión satisfactoria.

Para solicitar una identificación, se debe enviar un correo electrónico con toda la información anteriormente detallada y adjuntando las fotografías, con la máxima calidad posible, a la dirección de correo electrónico [pedidos@estoli.com](mailto:pedidos@estoli.com).



# MEDIDAS CAJAS EMBALAJE

ECOLOGIC-LINE

DURELINE

	Caja Unitaria (mm)	Caja Unitaria (m³)	Caja Grupo (uds.)	Caja Grupo (mm)	Caja Grupo (m³)	Caja Grupo (kg)	Europalet (uds.)	Europalet: Cajas grupo (base x altura)	Europalet Altura max. (mm)
<b>REINA</b>	367x445x55	0,01	6	375x345x465	0,06	12,5	144	6x4	2010
<b>ALEXIA</b>	367x445x55	0,01	6	375x345x465	0,06	8,3	144	6x4	2010
<b>MILOS</b>	367x445x55	0,01	6	375x345x465	0,06	10,1	144	6x4	2010
<b>SILVIA</b>	384x465x52	0,01	6	350x390x485	0,07	11,9	144	6x4	2090
<b>LUNA</b>	370x460x44	0,01	6	375x345x465	0,06	9,5	192	8x4	2010
<b>PRINCESA</b>	370x460x44	0,01	6	290x385x480	0,05	9,4	192	8x4	2070
<b>FLORIT</b>	370x460x44	0,01	6	290x385x480	0,05	8,8	192	8x4	2070
<b>LORINVIS</b>	405x485x55	0,01	6	345x415x505	0,07	11,9	144	6x4	2170
<b>FESTA</b>	370x460x44	0,01	6	290x385x480	0,05	14,2	144	6x4	2070
<b>INVIS 2</b>	405x485x55	0,01	6	345x415x505	0,07	14,9	144	6x4	2170
<b>GSI</b>	405x485x55	0,01	6	345x415x505	0,07	11,9	144	6x4	2170
<b>AMANDA</b>	370x460x44	0,01	6	290x385x480	0,05	13	192	8x4	2070
<b>REBECCA</b>	370x425x60	0,01	6	380x380x445	0,06	12,7	144	6x4	1930
<b>KATHIA</b>	370x460x44	0,01	6	290x385x480	0,05	10,6	192	8x4	2070
<b>KIDUR</b>	367x445x55	0,01	6	375x345x465	0,06	14,9	144	6x4	2010
<b>KARELIA</b>	384x465x52	0,01	6	350x390x485	0,07	15,5	144	6x4	2090
<b>KATERINA 2</b>	390x465x50	0,01	6	330x410x480	0,06	14,4	144	6x4	2070
<b>WOODLINE</b>	375x460x57	0,01	6	350x390x485	0,07	15,5	144	6x4	2090

INFORMACIÓN

ECOLOGIC-LINE

DURELINE

WOODLINE

CUSTOMLINE

BISAGRAS Y RECAMBIOS

SOLID & SOLID+

TARIMAS DUCHA

# ADAPTACIONES

Consultar bisagras compatibles en [\[Página Modelo\]](#)

Si no se especifica lo contrario, las adaptaciones son válidas para todas las variantes del modelo. (Inodoro de Pie, Suspendido, Con/Sin Tanque...)

Listado adaptaciones actualizado [www.estoli.com](http://www.estoli.com)

		REINA <small>[Pág. 20]</small>	ALEXIA <small>[Pág. 22]</small>	MILOS <small>[Pág. 24]</small>	SILVIA <small>[Pág. 26]</small>	LUNA <small>[Pág. 27]</small>	PRINCESA <small>[Pág. 28]</small>	FLORIT <small>[Pág. 29]</small>	LORINVIS <small>[Pág. 30]</small>	FESTA <small>[Pág. 31]</small>	INVIS 2 <small>[Pág. 32]</small>	GSI <small>[Pág. 33]</small>	AMANDA <small>[Pág. 34]</small>	REBECCA <small>[Pág. 36]</small>	KATHIA <small>[Pág. 40]</small>	KIDUR <small>[Pág. 42]</small>	KARELIA <small>[Pág. 44]</small>	KATERINA 2 <small>[Pág. 46]</small>	CUSTOMLINE <small>[Pág. 65]</small>	
<b>Allia</b>	Bastia	•	•												•	•				
	Charming																	•		
	City	•	•												•	•				
	Désirade								•											
	Eurotrend																		•	
	Galet																			•
	Koala	•	•													•	•			
	Mango (V.1)			•															•	
	Mango (V.2)			•															•	
	Nostalgie	•	•													•	•			
	Palaos			•															•	
	Prima (Entrecentros 155)	•	•																	
Prima (Entrecentros 200-220)														•						
<b>Althea</b>	Oceano																		•	
	Rose			•															•	
<b>Bathco</b>	Formentera																		•	
<b>Bellavista</b>	Almina									•									•	
	Amadeus							•											•	
	Arcadia																		•	
	Bohemia																		•	
	Capri							•											•	
	Duna																		•	
	Italica										•								•	
	Lara							•											•	
	Magna																		•	
	Munich - Munique	•	•												•	•			•	
	Nerja	•	•												•	•			•	
	Nexo			•															•	
	Record													•					•	
	Renascença																		•	
	Sevilla								•										•	
	Stylo			•															•	
	Stylo (Herradura)																		•	
<b>Burlington</b>	Mid Level													•						
<b>Catalano</b>	Sfera (V.1)			•															•	
	Sfera (V.2)			•															•	
	Sfera (V.3)			•															•	
	Sistema C			•															•	
	Zero			•															•	
Zero Plus																		•		
<b>Cerabati</b>	Erica			•															•	
<b>Cersanit</b>	Pure																		•	
<b>Cesame</b>	Aretusa																		•	
	Belle Epoque																		•	
	Deco																		•	
	Equa	•	•												•				•	
	Symbol																		•	
	Tifeo	•	•												•	•			•	
<b>Cielo</b>	Easy Bath																		•	
<b>Cifial - Aquatis</b>	Eden																		•	
<b>Deante</b>	Peonia			•															•	
<b>Delta</b>	Futura			•															•	
	Regina																		•	
<b>Dolomite</b>	Clodia			•															•	
	Maia Handicap (Herradura)																		•	
	Qt 70																		•	
	Quadrarco			•															•	
<b>Duravit</b>	1930																		•	
	2Nd Floor																		•	
	Arquitect - Architec	•	•																•	
	Bambi (Infantil)																		•	
	Blitz	•	•												•	•			•	
	Cascade	•	•												•	•			•	
	Colomba	•	•												•	•			•	

# ADAPTACIONES

Consultar bisagras compatibles en [Página Modelo]

Si no se especifica lo contrario, las adaptaciones son válidas para todas las variantes del modelo.  
(Inodoro de Pie, Suspendido, Con/Sin Tanque...)

Listado adaptaciones actualizado [www.estoli.com](http://www.estoli.com)

		REINA [Pág. 20]	ALEXIA [Pág. 22]	MILOS [Pág. 24]	SILVIA [Pág. 26]	LUNA [Pág. 27]	PRINCESA [Pág. 28]	FLORIT [Pág. 29]	LORINVIS [Pág. 30]	FESTA [Pág. 31]	INVIS 2 [Pág. 32]	GSI [Pág. 33]	AMANDA [Pág. 34]	REBECCA [Pág. 36]	KATHIA [Pág. 40]	KIDUR [Pág. 42]	KARELIA [Pág. 44]	KATERINA 2 [Pág. 46]	CUSTOMLINE [Pág. 65]			
<b>Duravit</b>	Darling (V.1 - Entrecentros 160)	•	•												•	•				•		
	D-Code																					
	Dune	•	•													•	•					
	Duraplus	•	•													•	•					
	Duraplus N	•	•													•	•					
	Durastyle																				•	
	Erica			•																		
	Flair - Combi	•	•													•	•					
	Giorno																				•	
	Happy D. (V.1)			•																		
	Happy D.2 (V.2)										•											
	Laonda	•	•													•	•					
	Me			•																		
	Metro													•								
	Starck 1																				•	
	Starck 2 (V.1 y V.2)			•																		
Starck 3																				•		
Vero																				•		
<b>Flaminia</b>	Como (Normal y Suspendido)																				•	
	Link			•																	•	
	Metro			•																	•	
	Mono																				•	
	Spin									•												
Terra																				•		
<b>Fossil Natura</b>	Bali (Normal y Suspendido)			•																	•	
	Duomo										•											
<b>Gala</b>	Arq																				•	
	Bacara			•																	•	
	Blue			•																	•	
	Chile								•													
	Diana						•															
	Elia	•	•												•	•						
	Emma Round			•																	•	
	Emma Square																				•	
	Espacio												•									
	Florida								•													
	Gala 2000										•											
	Jazz													•								
	Loa					•																
	Marina (V.1 - Horizontal)																				•	
	Marina (V.2 - Vertical)			•																		•
	Metropol				•																	
	Nila	•	•													•	•					
	Nostalgia																					•
	Nova Espacio													•								
	Sirio													•								
	Sirocco						•															
Smart						•																
Universal																					•	
<b>Galassia</b>	Arke																				•	
	Aster																				•	
	E11-E12																				•	
	Infantil																				•	
	Infantil Aro																				•	
	M2 - 60Cm																				•	
	M2 - 65Cm																				•	
	Sa02																				•	
Xes																				•		
<b>Globo</b>	Alia			•																	•	
	Ausilia (Sin Herradura)																				•	
	Ausilia (Herradura)																				•	
<b>Goman</b>	Mono-Bloc Open (Sin Herradura)																				•	
<b>Gsi - Facis</b>	Luxor																				•	
	Panorama									•												
	Traccia																				•	

INFORMACIÓN

ECOLOGIC-LINE

DURELINE

WOODLINE

CUSTOMLINE

BISAGRAS Y RECAMBIOS

SOLID & SOLID+

TARIMAS DUCHA

# ADAPTACIONES

Consultar bisagras compatibles en [Página Modelo]

Si no se especifica lo contrario, las adaptaciones son válidas para todas las variantes del modelo. (Inodoro de Pie, Suspendido, Con/Sin Tanque...)

Listado adaptaciones actualizado [www.estoli.com](http://www.estoli.com)

	REINA [Pág. 20]	ALEXIA [Pág. 22]	MILOS [Pág. 24]	SILVIA [Pág. 26]	LUNA [Pág. 27]	PRINCESA [Pág. 28]	FLORIT [Pág. 29]	LORINVIS [Pág. 30]	FESTA [Pág. 31]	INVIS 2 [Pág. 32]	GSI [Pág. 33]	AMANDA [Pág. 34]	REBECCA [Pág. 36]	KATHIA [Pág. 40]	KIDUR [Pág. 42]	KARELIA [Pág. 44]	KATERINA 2 [Pág. 46]	CUSTOMLINE [Pág. 65]
<b>Hatria</b>																		
Daytime			•															•
Edos																		•
Fusion (Redondo)			•															•
Fusion 48 (Cuadrado)																		•
Nido (V.1)	•	•																•
<b>Hidra</b>																		
Colibri																		•
Dial (DI10 - DIw10)																		•
Tao							•											
<b>Ideal Standard</b>																		
Bocage			•															•
Calla																		•
Cantica																		•
Cardio	•	•												•	•			
Conca - Tonca									•									
Concept (No Válido Para Concept Space)			•															•
Concept Space (No Válido Para Concept)													•					
Connect (No Válido Para Connect Space)			•															•
Connect Space (No Válido Para Connect)													•					
Ecco - Eurovit	•	•												•	•			
Esedra (V.1)			•															•
Expression							•											
Idealsoft			•															•
Infantil																		•
Infantil Aro																		•
Inga	•	•												•	•			
Isalux	•	•												•	•			
Isella	•	•												•	•			
Khéops (V.1)	•	•												•	•			
Khéops (V.2)	•	•												•	•			
Khéops + (Compacto)																		•
Laguna (V.1)	•	•												•	•			
Laguna (V.2)	•	•												•	•			
Madison			•															•
Moderno													•					
Moments			•															•
Pierre Cardin									•									
Playa			•															•
San Remo	•	•												•	•			
San Remo (Pmr)	•	•																
Small - Small+ (V.1)																		•
Small - Small+ (V.2)																		•
Strada 2																		•
Sweet Life																		•
Tempo (Compacto)																		•
Tesi - Verdi (V.1)			•															•
Tesi New (V.2)																		•
Tonic (V.1)			•															•
Venice																		•
Ventuno									•									
<b>Jacob Delafon</b>																		
Altair			•															•
Antares			•															•
Antares Inobloc			•															•
Apolo	•	•												•	•			
Astros																		•
Atila	•	•												•	•			
Brive (V.1)	•	•												•	•			
Brive (V.2)	•	•												•	•			
Escale																		•
Festa																		•
Formilia																		
Freelance									•									•
Huno	•	•												•	•			
Mariotte			•															•
Mideo	•	•												•	•			
Neptuno							•											
New Ola - Patio (V.2)	•	•												•	•			

# ADAPTACIONES

Consultar bisagras compatibles en [\[Página Modelo\]](#)

Si no se especifica lo contrario, las adaptaciones son válidas para todas las variantes del modelo. (Inodoro de Pie, Suspendido, Con/Sin Tanque...)

Listado adaptaciones actualizado [www.estoli.com](http://www.estoli.com)

	REINA <small>[Pág. 20]</small>	ALEXIA <small>[Pág. 22]</small>	MILOS <small>[Pág. 24]</small>	SILVIA <small>[Pág. 26]</small>	LUNA <small>[Pág. 27]</small>	PRINCESA <small>[Pág. 28]</small>	FLORIT <small>[Pág. 29]</small>	LORINVIS <small>[Pág. 30]</small>	FESTA <small>[Pág. 31]</small>	INVIS 2 <small>[Pág. 32]</small>	GSI <small>[Pág. 33]</small>	AMANDA <small>[Pág. 34]</small>	REBECCA <small>[Pág. 36]</small>	KATHIA <small>[Pág. 40]</small>	KIDUR <small>[Pág. 42]</small>	KARELIA <small>[Pág. 44]</small>	KATERINA 2 <small>[Pág. 46]</small>	CUSTOMLINE <small>[Pág. 65]</small>
--	--------------------------------	---------------------------------	--------------------------------	---------------------------------	-------------------------------	-----------------------------------	---------------------------------	-----------------------------------	--------------------------------	----------------------------------	------------------------------	---------------------------------	----------------------------------	---------------------------------	--------------------------------	----------------------------------	-------------------------------------	-------------------------------------

Jacob Delafon	Odéon			•														•	
	Odéon Up (Panache - Semicarenado)	•	•																
	Odéon Up	•	•																
	Odéon Up Compact			•															
	Ola - Patio (V.1)	•	•					•							•	•			
	Ove							•											
	Portrait												•						
	Presqu'île																•		
	Reve																		•
	Revival												•						
	Rivella - Super Rivella	•	•												•	•			
	Rodin			•															•
Turia	•																		
Venus	•	•												•	•				
Jacuzzi	Nexus																		•
Keramag	Mango (V.1)			•															•
	Mango 2 (V.2)			•															•
	Opus			•															•
	Vivano				•														
Kerasan	Ego																		•
	Flo (Con Cisterna)			•															•
	Waldorf																		•
Kerax	Festa																	•	
Nic Design	Pixel																	•	
Noken	Acro			•															•
	Acro Compact (Entrecentros 155 - 160 -170)			•															•
	Arquitect			•															•
	City	•	•											•	•				
	Essence C (Ancho 340Mm)								•										
	Forma (V.1 - Redondo)																		•
	Hotels																		•
	Itaca			•															•
	Logic																		•
	Marea	•	•											•	•				
	Metric	•	•														•		
	Nantes												•						
	Niza																		•
	Nk Compact			•															•
	Nk One			•															•
	Tebas 1 (V.1 - Redondo)			•															•
	Tebas 2 (V.2 - Redondo)			•															•
	Tebas 3 (V.3 - Cuadrado)																		•
	Urban (No Válido Para Urban C)								•										
	Wall																		•
P3	Artis																		•
	Legend								•										
Ponte Giulio	Herradura (Herradura)																		•
	Older (Sin Herradura)																		•
Porcher	Aspirambo	•	•											•	•				
	Bocage			•															•
	Coronis	•	•											•	•				
	Khéops (V.1)	•	•											•	•				
	Khéops (V.2)	•	•											•	•				
	Khéops + (Compacto)																		•
	Madison			•															•
	Matura	•	•											•	•				
	Matura 2	•	•											•	•				
	Salangane			•															•
	Solfège	•	•											•	•				
	Ulysse	•	•											•	•				
	Ulysse 2	•	•											•	•				
Porsan	Alcora																		•
	Clásica	•	•											•	•				
	Delta			•															
	Europa			•															•

INFORMACIÓN

ECOLOGIC-LINE

DURELINE

WOODLINE

CUSTOMLINE

BISAGRAS Y RECAMBIOS

SOLID & SOLID+

TARIMAS DUCHA

# ADAPTACIONES

Consultar bisagras compatibles en [\[Página Modelo\]](#)

Si no se especifica lo contrario, las adaptaciones son válidas para todas las variantes del modelo. (Inodoro de Pie, Suspendingo, Con/Sin Tanque...)

Listado adaptaciones actualizado [www.estoli.com](http://www.estoli.com)

	REINA <small>[Pág. 20]</small>	ALEXIA <small>[Pág. 22]</small>	MILOS <small>[Pág. 24]</small>	SILVIA <small>[Pág. 26]</small>	LUNA <small>[Pág. 27]</small>	PRINCESA <small>[Pág. 28]</small>	FLORIT <small>[Pág. 29]</small>	LORINVIS <small>[Pág. 30]</small>	FESTA <small>[Pág. 31]</small>	INVIS 2 <small>[Pág. 32]</small>	GSI <small>[Pág. 33]</small>	AMANDA <small>[Pág. 34]</small>	REBECCA <small>[Pág. 36]</small>	KATHIA <small>[Pág. 40]</small>	KIDUR <small>[Pág. 42]</small>	KARELIA <small>[Pág. 44]</small>	KATERINA 2 <small>[Pág. 46]</small>	CUSTOMLINE <small>[Pág. 65]</small>	
Porsan	Infantil (V.1 y V.2)																		•
	Infantil Aro (V.1 y V.2)																		•
	Noa-92																		•
	Roma (V.1 y V.2)			•														•	
Pozzi Ginori	Venecia												•						
	500																		•
	900																		•
	Easy02										•								
	Linea			•														•	
Roca	Montebianco																		•
	Square																		•
Roca	Access			•														•	
	America												•						
	Anabella												•						
	Aquaria																		•
	Atis			•														•	
	Atlanta			•														•	
	Baby (Infantil)																		•
	Carena (Herradura)																		•
	Carmen (V.1)													•					
	Carmen (V.2)																		•
	Civic			•														•	
	Columbia																		•
	Compacto													•					
	Concreto																•		
	Dama N																		•
	Dama N Compacto																		•
	Dama Retro											•							
	Dama Senso (Normal y Compacto)					•													
	Debba																		•
	Element																		•
	Estudio																		•
	Frontalis																		•
	Georgia													•					
	Giralda			•														•	
	Góndola																		•
	Hall																		•
	Happening			•														•	
	Lorentina									•									
	Lucerna	•	•													•			
	Magnum	•	•																
	Meridian (Entrecentros 160)			•														•	
	Meridian (Entrecentros 225-230)			•															
Meridian Confort																		•	
Meridian Confort (Herradura)																		•	
Meridian Mov. Reducida (Herradura)																		•	
Meridian N (Entrecentros 160)			•														•		
Meridian N (Entrecentros 225-230)			•																
Mitos	•	•												•	•				
Nora	•	•												•	•				
Peninsular														•	•			•	
Polo	•	•												•	•				
Sidney																		•	
Teras (Entrecentros 180)			•														•		
The Gap (Round)			•														•		
The Gap (Square)									•									•	
The Gap Compacto (Round)			•															•	
The Gap Compacto (Square)																		•	
Veronica																		•	
Victoria	•	•												•	•				
Victoria (Herradura)														•	•			•	
Zoom	•	•												•	•				

# ADAPTACIONES

Consultar bisagras compatibles en [Página Modelo]

Si no se especifica lo contrario, las adaptaciones son válidas para todas las variantes del modelo.  
(Inodoro de Pie, Suspendido, Con/Sin Tanque...)

Listado adaptaciones actualizado [www.estoli.com](http://www.estoli.com)

REINA [Pág. 20] ALEXIA [Pág. 22] MILOS [Pág. 24] SILVIA [Pág. 26] LUNA [Pág. 27] PRINCESA [Pág. 28] FLORIT [Pág. 29] LORINVIS [Pág. 30] FESTA [Pág. 31] INVIS 2 [Pág. 32] GSI [Pág. 33] AMANDA [Pág. 34] REBECCA [Pág. 36] KATHIA [Pág. 40] KIDUR [Pág. 42] KARELIA [Pág. 44] KATERINA 2 [Pág. 46] CUSTOMLINE [Pág. 65]

		REINA [Pág. 20]	ALEXIA [Pág. 22]	MILOS [Pág. 24]	SILVIA [Pág. 26]	LUNA [Pág. 27]	PRINCESA [Pág. 28]	FLORIT [Pág. 29]	LORINVIS [Pág. 30]	FESTA [Pág. 31]	INVIS 2 [Pág. 32]	GSI [Pág. 33]	AMANDA [Pág. 34]	REBECCA [Pág. 36]	KATHIA [Pág. 40]	KIDUR [Pág. 42]	KARELIA [Pág. 44]	KATERINA 2 [Pág. 46]	CUSTOMLINE [Pág. 65]	
<b>Sangra</b>	Alcora																			•
	Alfa			•																•
	Bahía			•																•
	Boreal	•	•																	•
	Delta			•																
	Domo (V.1 y V.2)			•																•
	Europa			•																•
	Granada (V.1)						•													
	Granada (V.2)	•	•													•	•			
	Infantil (V.1)																			•
	Infantil (V.2)																			•
	Infantil (V.3)																			•
	Infantil Aro (V.1)																			•
	Infantil Aro (V.2)																			•
	Infantil Aro (V.3)																			•
	Noa-92																			•
	Novella	•	•														•	•		
	Proa																			•
	Roma (V.1 y V.2)				•															•
	Siena				•															•
	Stella				•															•
	Suspendido	•	•													•	•			
	Suspendido Ta	•	•													•	•			•
	Suspendido Tb																			•
	Venecia														•					
<b>Sanindusa - Unisan</b>	Advance																		•	
	Aitana																		•	
	Alfa																		•	
	Alfa-Plus																		•	
	Benissa - Aveiro			•															•	
	Cetus 48	•	•												•	•				
	Cetus Basic	•	•												•	•				
	City - Urb.Y				•														•	
	City Plus - Urb.Y Plus				•														•	
	Easy	•	•												•	•				
	Kiwa 6				•														•	
	Millennium																		•	
	Nau																		•	
	Prestige												•							
	Proget				•														•	
	Reflex																		•	
Vintage				•														•		
<b>Sanitana</b>	Algarve	•	•												•	•				
	Arcadia																		•	
	Grecia																		•	
	Imperial												•							
	Lisboa																			
	Munich - Munique	•	•												•	•				
	Nexo				•														•	
	Regina (V.1 y V.2)				•														•	
	Renascença																		•	
	Stylo				•														•	
	<b>Selles</b>	Atlantis												•						
Chevny																			•	
Royan (Entrecentros 155)		•	•																	
Royan (Entrecentros 200-220)														•						
Sully		•	•												•	•				
<b>Senesi</b>	Duccio									•										
	Mimoza				•														•	
<b>Serel</b>		Sanitrit - Sanicompact Star																		
<b>Sfa</b>		Cannes																		
<b>Spea</b>													•							
	Edos																		•	

INFORMACIÓN

ECOLOGIC-LINE

DURELINE

WOODLINE

CUSTOMLINE

BISAGRAS Y RECAMBIOS

SOLID & SOLID+

TARIMAS DUCHA

# ADAPTACIONES

Consultar bisagras compatibles en [Página Modelo]

Si no se especifica lo contrario, las adaptaciones son válidas para todas las variantes del modelo. (Inodoro de Pie, Suspendido, Con/Sin Tanque...)

Listado adaptaciones actualizado [www.estoli.com](http://www.estoli.com)

		REINA [Pág. 20]	ALEXIA [Pág. 22]	MILOS [Pág. 24]	SILVIA [Pág. 26]	LUNA [Pág. 27]	PRINCESA [Pág. 28]	FLORIT [Pág. 29]	LORINVIS [Pág. 30]	FESTA [Pág. 31]	INVIS 2 [Pág. 32]	GSI [Pág. 33]	AMANDA [Pág. 34]	REBECCA [Pág. 36]	KATHIA [Pág. 40]	KIDUR [Pág. 42]	KARELIA [Pág. 44]	KATERINA 2 [Pág. 46]	CUSTOMLINE [Pág. 65]		
<b>Sphinx</b>	Eurobase 300				•																
<b>Teka</b>	Almina									•										•	
	Capri							•													
	Italica										•										
	Magna																			•	
	Stylo			•																•	
	Stylo (Herradura)																				•
<b>Tenax</b>	Ariete (Con Cisterna)	•	•												•	•					
<b>Valadares</b>	Durius													•		•					
	Elegance	•	•																		
	Estoril			•																•	
	Europa	•	•													•	•				
	Europa Plus	•	•													•					
	Image			•																•	
	Infantil																			•	
	Neoclásica														•						
	Oceanus			•																•	
	Oporto																			•	
	Opus			•																•	
	Senior Pmr (Herradura)																				•
	Tagus																				•
	Thema	•	•																		
<b>Villeroy &amp; Boch</b>	Amadea							•													
	Amica	•	•													•	•				
	Ariane								•												
	Aveo																	•			
	Basic	•	•													•	•				
	Bernina	•	•													•	•				
	Century												•								
	Epura																			•	
	Grangracia	•	•														•	•			
	Magnum			•																•	
	O.Novo - O.Novo Vita			•																•	
	Omnia Classic	•	•													•	•				
	Planos								•												
	Saval 2.0	•	•													•	•				
	Solaya				•																
	Stratos													•							
	Subway			•																•	
	Sunberry			•																•	
	Sunny													•							
	Taiga	•	•													•	•				
	Targa - Targa Classic	•	•													•	•				
	Targa Architect - Omina Architect			•																•	
	Tube	•	•																		
	Viala	•	•													•	•				
	Volta	•	•													•	•				
	Volta Plus	•	•													•	•				
<b>Vitra</b>	Mod																			•	
	S50			•																•	
	Shift									•											







# ECOLOGIC-LINE

- TECNOLOGÍA DE CO-INYECCIÓN - DOBLE NÚCLEO INTERNO - EXTERNO
  - RESISTENCIA EXTREMA
    - 100% RECICLABLE
- RESISTENTE A PRODUCTOS DE LIMPIEZA HABITUALES
  - ACABADO ESTÉTICO LISO Y BRILLANTE

INFORMACIÓN

ECOLOGIC-LINE

DURELINE

WOODLINE

CUSTOMLINE

BISAGRAS Y RECAMBIOS

SOLID & SOLID+

TARIMAS DUCHA

¿CÓMO SE CONSTRUYE EL CÓDIGO DE UN ARTÍCULO FINAL DE VENTA A PARTIR DE LAS MÚLTIPLES VARIANTES POSIBLES?

- PRIMERO ANOTAR LA REFERENCIA DEL MODELO DE TAPA.
- EN SEGUNDO LUGAR LA REFERENCIA DE ACABADO COLOR
- POR ÚLTIMO LA REFERENCIA DE LA BISAGRA DESEADA.



# REINA

REF. <sup>TAPA</sup>85 <sup>COLOR</sup>000 <sup>BISAGRA</sup>000



REF. TAPA <sup>1</sup>	MATERIAL	COLORES	REF. <sup>2</sup>
85	Ecopolímero	Blanco	001
		Pergamon	008
		Manhattan	010
		Visón	020
		Champán	021
		Azul Celeste	030
		Azul Boreal	031
		Verde Claro	040
		Rosicler	060
Rosa Ilusión	061		

## MEDIDAS

c: 355 mm  
d: 260 mm  
e: 205 mm

a: en bisagra  
b: en bisagra

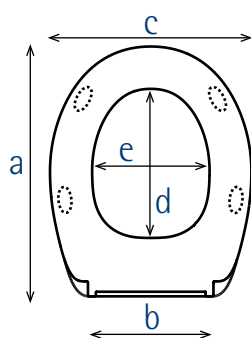

## PESO

2 kg

## BISAGRA

## REF.<sup>3</sup>

## PVP TOTAL €

		BLANCO	COLORES
*1	BR	966	40,71 50,05
2	A-80	808	40,71 NO DISP.
3	A-80P	808P	40,71 NO DISP.
4	M-36	366	52,12 61,88
5	M-36P	366P	52,12 61,88
6	BRSC	SC03A	56,21 NO DISP.
7	SC Metal 02	SC02A	73,97 81,27
8	SC Metal 02P	SC02P	73,97 81,27

\*1. Bisagra por defecto

Más opciones de colores y bisagras en versión Woodline [\[Pág. 50\]](#)

## BISAGRAS COMPATIBLES

### 1. BR

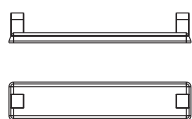

REF. 966

**CARACTERÍSTICAS**  
Plástica  
No Amortiguada 'SC'  
No Extraíble  
Ajustable  
Montaje Inferior

**MEDIDAS**  
a: 417 a 429 mm  
b: 60 a 170 mm

### 2. A-80



REF. 808

**CARACTERÍSTICAS**  
Plástica  
No Amortiguada 'SC'  
Extraíble  
Ajustable  
Montaje Inferior

**MEDIDAS**  
a: 393 a 453 mm  
b: 120 a 240 mm

### 3. A-80P



REF. 808P

**CARACTERÍSTICAS**  
Plástica  
No Amortiguada 'SC'  
Extraíble  
Ajustable  
Montaje Superior 'P'

**MEDIDAS**  
a: 393 a 453 mm  
b: 120 a 240 mm

### 4. M-36



REF. 366

**CARACTERÍSTICAS**  
Acero Inox.  
No Amortiguada 'SC'  
Extraíble  
Ajustable  
Montaje Inferior

**MEDIDAS**  
a: 399 a 447 mm  
b: 130 a 230 mm

### 5. M-36P



REF. 366P

**CARACTERÍSTICAS**  
Acero Inox.  
No Amortiguada 'SC'  
Extraíble  
Ajustable  
Montaje Superior 'P'

**MEDIDAS**  
a: 399 a 447 mm  
b: 130 a 230 mm

### 6. BRSC



REF. SC03A

**CARACTERÍSTICAS**  
Plástica  
Amortiguada 'SC'  
No Extraíble  
Ajustable  
Montaje Inferior

**MEDIDAS**  
a: 417 a 429 mm  
b: 110 a 170 mm

### 7. SC METAL 02



REF. SC02A

**CARACTERÍSTICAS**  
Metálica  
Amortiguada 'SC'  
Extraíble  
Ajustable  
Montaje Inferior

**MEDIDAS**  
a: 397 a 448 mm  
b: 130 a 230 mm

### 8. SC METAL 02P



REF. SC02P

**CARACTERÍSTICAS**  
Metálica  
Amortiguada 'SC'  
Extraíble  
Ajustable  
Montaje Superior 'P'

**MEDIDAS**  
a: 397 a 448 mm  
b: 130 a 230 mm

ADAPTACIONES

**ALLIA**

- Bastia [1,2,3,4,5,6,7,8]
- City [1,2,3,4,5,6,7,8]
- Koala [1,2,3,4,5,6,7,8]
- Nostalgie [1,2,3,4,5,6,7,8]
- Prima (Entrecentros 155) [3,5,8]

**BELLAVISTA**

- Munich - Munique [1,2,3,4,5,6,7,8]
- Nerja [1,4,5,6]

**CESAME**

- Equa [2,3,4,5,7,8]
- Tifeo [1,4,5,6]

**DURAVIT**

- Architect - Architec [3,5,8]
- Blitz [2,3,4,5,7,8]
- Cascade [1,2,3,4,5,6,7,8]
- Colomba [1,2,3,4,5,6,7,8]
- Darling (V.1 - Entrecentros 160) [2,3,4,5,7,8]
- Dune [2,3,4,5,7,8]
- Duraplus [1,2,3,4,5,6,7,8]
- Duraplus N [1,2,3,4,5,6,7,8]
- Flair - Combi [1,4,5,6]
- Laconda [1,4,5,6]

**GALA**

- Elia [1,4,5,6]
- Nila [1,4,5,6]

**HATRIA**

- Nido (V.1) [3,5,8]

**IDEAL STANDARD**

- Cardio [2,3,4,5,7,8]
- Ecco - Eurovit [1,2,3,4,5,6,7,8]
- Inga [5]
- Isalux [2,3,4,5,7,8]
- Isella [1,2,3,4,5,6,7,8]
- Khéops (V.1) [1,2,3,4,5,6,7,8]
- Khéops (V.2) [1,2,3,4,5,6,7,8]
- Laguna (V.1) [2,3,4,5,7,8]
- Laguna (V.2) [1,2,3,4,5,6,7,8]
- San Remo (Pmr) [3,5,8]
- San Remo [1,2,3,4,5,6,7,8]

**JACOB DELAFON**

- Apolo [1,4,5,6]
- Atila [2,3,4,5,7,8]
- Brive (V.1) [1,2,3,4,5,6,7,8]
- Brive (V.2) [1,2,3,4,5,6,7,8]
- Huno [1,2,3,4,5,6,7,8]
- Mideo [1,2,3,4,5,6,7,8]
- New Ola - Patio (V.2) [1,2,3,4,5,6,7,8]
- ! Odéon Up (Panache - Semicarenado) [3,5,8]
- ! Odéon Up [3,5,8]
- ! Ola - Patio (V.1) [2,3,4,5,7,8]
- Rivella - Super Rivella [2,3,4,5,7,8]
- ! Turia [A-125]
- Venus [1,4,5,6]

**NOKEN**

- City [1,2,3,4,5,6,7,8]
- Marea [2,3,A-117]
- ! Metric [3,5,8]

**PORCHER**

- Aspirambo [1,2,3,4,5,6,7,8]
- Coronis [1,2,3,4,5,6,7,8]
- Khéops (V.1) [1,2,3,4,5,6,7,8]
- Khéops (V.2) [1,2,3,4,5,6,7,8]
- Matura [1,2,3,4,5,6,7,8]
- Matura 2 [3,5,8]
- Solfège [1,2,3,4,5,6,7,8]
- Ulysse [1,2,3,4,5,6,7,8]
- Ulysse 2 [1,2,3,4,5,6,7,8]

**PORSAN**

- Clásica [1,2,3,4,5,6,7,8]

**ROCA**

- Lucerna [1,2,3,4,5,6,7,8]
- Magnum [3,5,8]
- Mitos [1,4,5,6]
- Nora [1,4,5,6]
- Polo [1,4,5,6]
- Victoria [1,4,5,6]
- Zoom [1,4,5,6]

**SANGRA**

- ! Boreal [3,5,8]
- Granada (V.2) [1,2,3,4,5,6,7,8]
- Novella [2,3,4,5,7,8]
- Suspendido [2,3,4,5,7,8]
- ! Suspendido Ta [2,3,4,5,7,8]

**SANINDUSA - UNISAN**

- Cetus 48 [1,2,3,4,5,6,7,8]
- Cetus Basic [1,2,3,4,5,6,7,8]
- Easy [1,2,3,4,5,6,7,8]

**SANITANA**

- Algarve [1,4,5,6]
- Munich - Munique [1,2,3,4,5,6,7,8]

**SELLES**

- Royan (Entrecentros 155) [3,5,8]
- Sully [1,2,3,4,5,6,7,8]

**TENAX**

- Ariete (Con Cisterna) [3,5,8]

**VALADARES**

- ! Elegance [3,5,8]
- Europa [2,3,4,5,7,8]
- Europa Plus [2,3,4,5,7,8]
- ! Thema [3,5,8]

**VILLEROY & BOCH**

- Amica [2,3,4,5,7,8]
- Basic [1,2,3,4,5,6,7,8]
- Bernina [1,2,3,4,5,6,7,8]
- Grangracia [1,2,3,4,5,6,7,8]
- Omnia Classic [1,2,3,4,5,6,7,8]
- Saval 2.0 [1,2,3,4,5,6,7,8]
- Taiga [1,2,3,4,5,6,7,8]
- Targa - Targa Classic [1,2,3,4,5,6,7,8]
- Tube [3,8,A-117]
- Viala [1,2,3,4,5,6,7,8]
- Volta [3,5,8]
- Volta Plus [3,5,8]

! Adaptación Aproximada  
 Modelo Sanitario [Bisagras Compatibles]  
 Modelo Sanitario (V.1), (V.2), (V.3)... Identificación de las versiones del Modelo Sanitario por orden cronológico  
 Si no se especifica lo contrario, las adaptaciones son válidas para todas las variantes del modelo (Inodoro de Pie, Suspendido, Con/Sin Tanque...)  
 Listado adaptaciones actualizado [www.estoli.com](http://www.estoli.com)

# ALEXIA

REF. <sup>TAPA</sup>80 <sup>COLOR</sup>000 <sup>BISAGRA</sup>000



REF. TAPA <sup>1</sup>	MATERIAL	COLORES	REF. <sup>2</sup>
80	Ecopolímero	Blanco	001
		Natura	006
		Pergamon	008
		Manhattan	010
		Visión	020
		Azul Celeste	030
		Aguamar	042
		Rosa Ilusión	061
		Flamingo	065

## MEDIDAS

c: 355 mm  
d: 260 mm  
e: 205 mm

a: en bisagra  
b: en bisagra

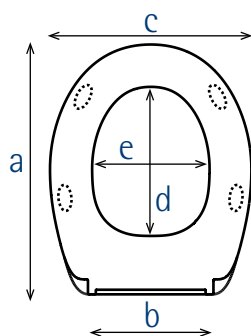

## PESO

1,3 kg

## BISAGRA

## REF.<sup>3</sup>

## PVP TOTAL €

		BLANCO	COLORES
*1	BR	29,00	35,54
2	A-80	29,19	NO DISP.
3	A-80P	29,19	NO DISP.
4	M-36	40,98	50,90
5	M-36P	40,98	50,90
6	SC Metal 09P	40,98	NO DISP.

\*1. Bisagra por defecto  
Más opciones de colores y bisagras en versión Woodline [Pág. 50]

## BISAGRAS COMPATIBLES

### 1. BR

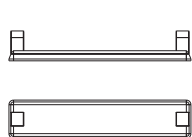

REF. **966**  
**CARACTERÍSTICAS**  
 Plástica  
 No Amortiguada 'SC'  
 No Extraíble  
 Ajustable  
 Montaje Inferior

**MEDIDAS**  
 a: 417 a 429 mm  
 b: 60 a 170 mm

### 2. A-80

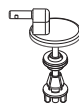

REF. **808**  
**CARACTERÍSTICAS**  
 Plástica  
 No Amortiguada 'SC'  
 Extraíble  
 Ajustable  
 Montaje Inferior

**MEDIDAS**  
 a: 393 a 453 mm  
 b: 120 a 240 mm

### 3. A-80P



REF. **808P**  
**CARACTERÍSTICAS**  
 Plástica  
 No Amortiguada 'SC'  
 Extraíble  
 Ajustable  
 Montaje Superior 'P'

**MEDIDAS**  
 a: 393 a 453 mm  
 b: 120 a 240 mm

### 4. M-36



REF. **366**  
**CARACTERÍSTICAS**  
 Acero Inox.  
 No Amortiguada 'SC'  
 Extraíble  
 Ajustable  
 Montaje Inferior

**MEDIDAS**  
 a: 399 a 447 mm  
 b: 130 a 230 mm

### 5. M-36P



REF. **366P**  
**CARACTERÍSTICAS**  
 Acero Inox.  
 No Amortiguada 'SC'  
 Extraíble  
 Ajustable  
 Montaje Superior 'P'

**MEDIDAS**  
 a: 399 a 447 mm  
 b: 130 a 230 mm

### 6. SC METAL 09P



REF. **SC09P**  
**CARACTERÍSTICAS**  
 Acero Inox.  
 Amortiguada 'SC'  
 Extraíble  
 Ajustable  
 Montaje Superior 'P'

**MEDIDAS**  
 a: 398 a 448 mm  
 b: 80 a 180 mm

ADAPTACIONES

**ALLIA**

Bastia [1,2,3,4,5,6]  
 City [1,2,3,4,5,6]  
 Koala [1,2,3,4,5,6]  
 Nostalgie [1,2,3,4,5,6]  
 Prima (Entrecentros 155) [3,5,6]

**BELLAVISTA**

Munich - Munique [1,2,3,4,5,6]  
 Nerja [1,4,5,6]

**CESAME**

Equa [2,3,4,5,6]  
 Tifeo [1,4,5,6]

**DURAVIT**

Architect - Architec [3,5,6]  
 Blitz [2,3,4,5,6]  
 Cascade [1,2,3,4,5,6]  
 Colomba [1,2,3,4,5,6]  
 Darling (V.1 - Entrecentros 160) [2,3,4,5,6]  
 Dune [2,3,4,5,6]  
 Duraplus [1,2,3,4,5,6]  
 Duraplus N [1,2,3,4,5,6]  
 Flair - Combi [1,4,5,6]  
 Laconda [1,4,5,6]

**GALA**

Elia [1,4,5]  
 Nila [1,4,5,6]

**HATRIA**

Nido (V.1) [3,5,6]

**IDEAL STANDARD**

Cardio [2,3,4,5,6]  
 Ecco - Eurovit [1,2,3,4,5,6]  
 Inga [5,6]  
 Isalux [2,3,4,5,6]  
 Isella [1,2,3,4,5,6]  
 Khéops (V.1) [1,2,3,4,5,6]  
 Khéops (V.2) [1,2,3,4,5,6]  
 Laguna (V.1) [2,3,4,5,6]  
 Laguna (V.2) [1,2,3,4,5,6]  
 San Remo (Pmr) [3,5,6]  
 San Remo [1,2,3,4,5,6]

**JACOB DELAFON**

Apolo [1,4,5,6]  
 Atila [2,3,4,5,6]  
 Brive (V.1) [1,2,3,4,5,6]  
 Brive (V.2) [1,2,3,4,5,6]  
 Huno [1,2,3,4,5,6]  
 Mideo [1,2,3,4,5,6]  
 New Ola - Patio (V.2) [1,2,3,4,5,6]  
 ! Odéon Up (Panache - Semicarenado) [3,5,6]  
 ! Odéon Up [3,5,6]  
 ! Ola - Patio (V.1) [2,3,4,5,6]  
 Rivella - Super Rivella [2,3,4,5,6]  
 Venus [1,4,5,6]

**NOKEN**

City [1,2,3,4,5,6]  
 Marea [2,3]  
 ! Metric [3,5,6]

**PORCHER**

Aspirambo [1,2,3,4,5,6]  
 Coronis [1,2,3,4,5,6]  
 Khéops (V.1) [1,2,3,4,5,6]  
 Khéops (V.2) [1,2,3,4,5,6]  
 Matura [1,2,3,4,5,6]  
 Matura 2 [3,5,6]  
 Solfège [1,2,3,4,5,6]  
 Ulysse [1,2,3,4,5,6]  
 Ulysse 2 [1,2,3,4,5,6]

**PORSAN**

Clásica [1,2,3,4,5,6]

**ROCA**

Lucerna [1,2,3,4,5]  
 Magnum [3,5,6]  
 Mitos [1,4,5,6]  
 Nora [1,4,5,6]  
 Polo [1,4,5,6]  
 Victoria [1,4,5,6]  
 Zoom [1,4,5,6]

**SANGRA**

! Boreal [3,5,6]  
 Granada (V.2) [1,2,3,4,5,6]  
 Novella [2,3,4,5,6]  
 Suspendido [2,3,4,5,6]  
 ! Suspendido Ta [2,3,4,5,6]

**SANINDUSA - UNISAN**

Cetus 48 [1,2,3,4,5,6]  
 Cetus Basic [1,2,3,4,5,6]  
 Easy [1,2,3,4,5,6]

**SANITANA**

Algarve [1,4,5,6]  
 Munich - Munique [1,2,3,4,5,6]

**SELLES**

Royan (Entrecentros 155) [3,5,6]  
 Sully [1,2,3,4,5,6]

**TENAX**

Ariete (Con Cisterna) [3,5,6]

**VALADARES**

! Elegance [3,5,6]  
 Europa [2,3,4,5,6]  
 Europa Plus [2,3,4,5,6]  
 ! Thema [3,5,6]

**VILLEROY & BOCH**

Amica [2,3,4,5,6]  
 Basic [1,2,3,4,5,6]  
 Bernina [1,2,3,4,5,6]  
 Grangracia [1,2,3,4,5,6]  
 Omnia Classic [1,2,3,4,5,6]  
 Saval 2.0 [1,2,3,4,5,6]  
 Taiga [1,2,3,4,5,6]  
 Targa - Targa Classic [1,2,3,4,5,6]  
 Tube [3,6]  
 Viala [1,2,3,4,5,6]  
 Volta [1,2,3,4,5,6]  
 Volta Plus [3,5,6]

! Adaptación Aproximada  
 Modelo Sanitario [ Bisagras Compatibles ]  
 Modelo Sanitario (V.1), (V.2), (V.3)... Identificación de las versiones del Modelo Sanitario por orden cronológico  
 Si no se especifica lo contrario, las adaptaciones son válidas para todas las variantes del modelo (Inodoro de Pie, Suspendido, Con/Sin Tanque...)  
 Listado adaptaciones actualizado [www.estoli.com](http://www.estoli.com)

# MILOS

REF. <sup>TAPA</sup>20 <sup>COLOR</sup>000 <sup>BISAGRA</sup>000



REF. TAPA <sup>1</sup>	MATERIAL	COLORES	REF. <sup>2</sup>
20	Ecopolímero	Blanco	001
		Pergamon	008
		Manhattan	010
		Visón	020
		Champán	021
		Azul Celeste	030
		Azul Boreal	031
		Verde Claro	040
		Rosa Ilusión	061

## MEDIDAS

c: 355 mm  
d: 275 mm  
e: 220 mm

a: en bisagra  
b: en bisagra

## PESO

1,6 kg

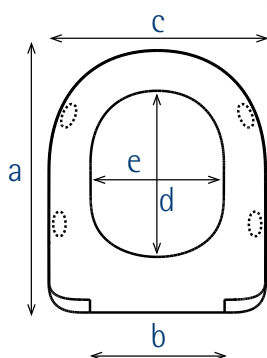

## BISAGRA

## REF.<sup>3</sup>

## PVP TOTAL €

	BISAGRA	REF. <sup>3</sup>	BLANCO	COLORES
*1	BR	966	39,98	48,96
2	A-80	808	40,24	NO DISP.
3	A-80P	808P	40,24	NO DISP.
4	M-36	366	51,06	61,75
5	M-36P	366P	51,06	61,75
6	A-50P	506P	63,24	70,16
7	A-51P	516P	52,47	63,18
8	A-117	117P	56,54	67,62
9	SC Metal 04	SC04A	NO DISP.	81,31
10	SC Metal 04P	SC04P	NO DISP.	81,31

\*1. Bisagra por defecto

Más opciones de colores y bisagras en versión Woodline [\[Pág. 52\]](#)

## BISAGRAS COMPATIBLES

### 1. BR

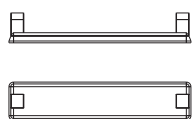

REF. 966

**CARACTERÍSTICAS**  
Plástica  
No Amortiguada 'SC'  
No Extraíble  
Ajustable  
Montaje Inferior

**MEDIDAS**  
a: 413 a 425 mm  
b: 60 a 170 mm

### 2. A-80

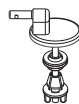

REF. 808

**CARACTERÍSTICAS**  
Plástica  
No Amortiguada 'SC'  
Extraíble  
Ajustable  
Montaje Inferior

**MEDIDAS**  
a: 388 a 450 mm  
b: 120 a 240 mm

### 3. A-80P



REF. 808P

**CARACTERÍSTICAS**  
Plástica  
No Amortiguada 'SC'  
Extraíble  
Ajustable  
Montaje Superior 'P'

**MEDIDAS**  
a: 388 a 450 mm  
b: 120 a 240 mm

### 4. M-36



REF. 366

**CARACTERÍSTICAS**  
Acero Inox.  
No Amortiguada 'SC'  
Extraíble  
Ajustable  
Montaje Inferior

**MEDIDAS**  
a: 394 a 444 mm  
b: 130 a 230 mm

### 5. M-36P



REF. 366P

**CARACTERÍSTICAS**  
Acero Inox.  
No Amortiguada 'SC'  
Extraíble  
Ajustable  
Montaje Superior 'P'

**MEDIDAS**  
a: 394 a 444 mm  
b: 130 a 230 mm

### 6. A-50P



REF. 506P

**CARACTERÍSTICAS**  
Metálica  
No Amortiguada 'SC'  
No Extraíble  
Fija  
Montaje Superior 'P'

**MEDIDAS**  
a: 465 mm  
b: 150 a 155 mm

### 7. A-51P



REF. 516P

**CARACTERÍSTICAS**  
Metálica  
No Amortiguada 'SC'  
No Extraíble  
Ajustable  
Montaje Superior 'P'

**MEDIDAS**  
a: 411 a 427 mm  
b: 160 mm

### 8. A-117

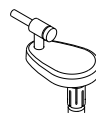

REF. 117P

**CARACTERÍSTICAS**  
Acero Inox.  
No Amortiguada 'SC'  
Extraíble  
Ajustable  
Montaje Superior 'P'

**MEDIDAS**  
a: 379 a 459 mm  
b: 100 a 260 mm



BISAGRAS COMPATIBLES

9. SC METAL 04



REF.	CARACTERÍSTICAS	MEDIDAS
SC04A	Metálica Amortiguada 'SC' Extraíble Ajustable Montaje Inferior	a: 393 a 445 mm b: 130 a 230 mm

10. SC METAL 04P



REF.	CARACTERÍSTICAS	MEDIDAS
SC04P	Metálica Amortiguada 'SC' Extraíble Ajustable Montaje Superior 'P'	a: 393 a 445 mm b: 130 a 230 mm

ADAPTACIONES

ALLIA

Mango (V.1) [2,3,4,5,9,10]  
Mango (V.2) [3,5,10]  
Palaos [2,3,4,5,9,10]

ALTHEA

Rose [8]

BELLAVISTA

Nexo [3,5,10]  
Stylo [2,3,4,5,9,10]

CATALANO

Sfera (V.1) [4,5]  
Sfera (V.2) [2,3,4,5,9,10]  
Sfera (V.3) [3,8,10]  
Sistema C [3,8,10]  
Zero [8]

CERABATI

Erica [3,5,10]

DEANTE

Peonia [3,5,10]

DELTA

Futura [1,A-39]

DOLOMITE

Clodia [3,5,10]  
Quadrarco [3,5,10]

DURAVIT

Erica [3,5,10]  
Happy D. (V.1) [2,3,4,5,9,10]  
Me [3,5,10]  
Starck 2 (V.1 y V.2) [8]

FLAMINIA

Link [3,5,10]  
Metro [8]

FOSSIL NATURA

Bali (Normal y Suspendido) [3,8,10]

GALA

Bacara [5]  
Blue [1,2,3,4,5,9,10]  
Emma Round [5,7]  
Marina (V.2 - Vertical) [2,3,4,5,9,10]

GLOBO

Alia [8]

HATRIA

Daytime [3,5,10]  
Fusion (Redondo) [3,5,10]

IDEAL STANDARD

Bocage [3,5,10]  
! Concept (No Válido Para Concept Space) [3,5,10]  
! Connect (No Válido Para Connect Space) [3,5,10]  
Esedra (V.1) [5]  
! Idealsoft [3,5,10]  
Madison [2,3,4,5,9,10]  
Moments [3,5,10]  
Playa [3,5,10]  
Tesi - Verdi (V.1) [2,3,4,5,9,10]  
Tonic (V.1) [3,5,10]

JACOB DELAFON

Altair [2,3,4,5,9,10]  
Antares [3,5,10]  
Antares Inobloc [3,5,10]  
Mariotte [8]  
Odéon [2,3,4,5,9,10]  
Odéon Up Compact [8]  
Rodin [8]

KERAMAG

Mango (V.1) [2,3,4,5,9,10]  
Mango 2 (V.2) [3,5,10]  
Opus [2,3,4,5,9,10]

KERASAN

Flo (Con Cisterna) [3,8]

NOKEN

Acro [3,5,10]  
Acro Compact (Entrecentros 155 - 160 - 170) [3,5,10]  
Arquitect [3,5,10]  
Itaca [2,3,4,5,9,10]  
Nk Compact [3,5,10]  
Nk One [3,5,10]  
Tebas 1 (V.1 - Redondo) [8]  
Tebas 2 (V.2 - Redondo) [8]

PORCHER

Bocage [3,5,10]  
Madison [2,3,4,5,9,10]  
Salangane [3,5,10]

PORSAN

Delta [6]  
Europa [2,3,4,5,9,10]  
Roma (V.1 y V.2) [3,5,10]

POZZI GINORI

Linea [2,3,4,5,9,10]

ROCA

Access [2,3,4,5,9,10]  
Atis [3,5,10]  
Atlanta [3,5,10,7]  
Civic [2,3,4,5,9,10]  
Giralda [3,5,10]  
Happening [3,5,10]  
Meridian (Entrecentros 160) [3,5,10]  
Meridian (Entrecentros 225-230) [8]  
Meridian N (Entrecentros 160) [3,5,10]  
Meridian N (Entrecentros 225-230) [8]  
Teras (Entrecentros 180) [3,5,10]  
The Gap (Round) [3,5,10]  
The Gap Compacto (Round) [3,5]

SANGRA

Alfa [1,4,5]  
Bahía [1,4,5]  
Delta [6]  
Domo (V.1 y V.2) [1,4,5]  
Europa [2,3,4,5,9,10]  
Roma (V.1 y V.2) [3,5,10]  
Siena [1,4,5]  
Stella [5,10]

SANINDUSA - UNISAN

Benissa - Aveiro [1,2,3,4,5,9,10]  
City - Urb.Y [3,5,10]  
City Plus - Urb.Y Plus [3,5,10]  
Kiwa 6 [1,2,3,4,5,9,10]  
Proget [3,5,10]  
! Vintage [8]

SANITANA

Nexo [3,5,10]  
Regina (V.1 y V.2) [2,3,9,10,8]  
Stylo [1,2,3,4,5,9,10]

SEREL

Mimoza [1,2,3,4,5,9,10]

TEKA

Stylo [2,3,4,5,9,10]

VALADARES

Estoril [3,5,10]  
Image [1,4,5]  
Oceanus [1,2,3,4,5,9,10]  
Opus [1,4,5]

VILLEROY & BOCH

Magnum [8]  
O.Novo - O.Novo Vita [3,5,10]  
Subway [3,5,10]  
Sunberry [3,5,10]  
Targa Architect - Omina Architect [3,5,10]

VITRA

S50 [3,5,10]

! Adaptación Aproximada Modelo Sanitario [ Bisagras Compatibles ]  
Modelo Sanitario (V.1), (V.2), (V.3)... Identificación de las versiones del Modelo Sanitario por orden cronológico  
Si no se especifica lo contrario, las adaptaciones son válidas para todas las variantes del modelo (Inodoro de Pie, Suspendido, Con/Sin Tanque...)  
Listado adaptaciones actualizado [www.estoli.com](http://www.estoli.com)

# SILVIA

REF. <sup>TAPA</sup>71<sup>1</sup> <sup>COLOR</sup>000<sup>2</sup> <sup>BISAGRA</sup>000<sup>3</sup>



REF. TAPA <sup>1</sup>	MATERIAL	COLORES	REF. <sup>2</sup>
71	Ecopolímero	Blanco	001

## MEDIDAS

c: 369 mm  
d: 270 mm  
e: 224 mm

a: en bisagra  
b: en bisagra

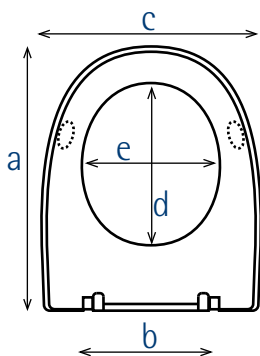

## PESO

1,9 kg

## BISAGRA

	REF. <sup>3</sup>	PVP TOTAL €
		BLANCO COLORES
*1	A-70P	57,39 NO DISP.
2	M-36P	57,39 NO DISP.

\*1. Bisagra por defecto  
Más opciones de colores y bisagras en versión Woodline [Pág. 54]

## BISAGRAS COMPATIBLES

### 1. A-70P



REF.	CARACTERÍSTICAS	MEDIDAS
707P	Acero Inox. No Amortiguada 'SC' No Extraíble Ajustable Montaje Superior 'P'	a: 425 a 451 mm b: 155 a 160 mm

### 2. M-36P



REF.	CARACTERÍSTICAS	MEDIDAS
366P	Acero Inox. No Amortiguada 'SC' Extraíble Ajustable Montaje Superior 'P'	a: 413 a 463 mm b: 110 a 200 mm

## ADAPTACIONES

**GALA**  
Loa [1,2]  
Metropol [1,2]

**KERAMAG**  
Vivano [2]

**SPHINX**  
Eurobase 300 [1,2]

**VILLEROY & BOCH**  
Solaya [2]

REF. <sup>TAPA</sup> 62<sup>1</sup> <sup>COLOR</sup> 000<sup>2</sup> <sup>BISAGRA</sup> 000<sup>3</sup>

LUNA



REF. TAPA <sup>1</sup>	MATERIAL	COLORES	REF. <sup>2</sup>
62	Ecopolímero	Blanco	001

**MEDIDAS**

c: 343 mm  
d: 277 mm  
e: 212 mm

a: en bisagra  
b: en bisagra

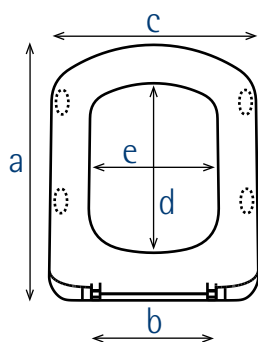

**PESO**

1,5 kg

BISAGRA	REF. <sup>3</sup>	PVP TOTAL €
		BLANCO COLORES
*1 A-80P	<b>808P</b>	47,54 NO DISP.
2 M-36P	<b>366P</b>	57,12 NO DISP.
3 SC Metal 04P	SC04P	80,41 NO DISP.

\*1. Bisagra por defecto  
Más opciones de colores y bisagras en versión Woodline [Pág. 55]

**BISAGRAS COMPATIBLES**

**1. A-80P**



REF.	CARACTERÍSTICAS	MEDIDAS
<b>808P</b>	Plástica No Amortiguada 'SC' Extraíble Ajustable Montaje Superior 'P'	a: 377 a 439 mm b: 100 a 220 mm

**2. M-36P**



REF.	CARACTERÍSTICAS	MEDIDAS
<b>366P</b>	Acero Inox. No Amortiguada 'SC' Extraíble Ajustable Montaje Superior 'P'	a: 383 a 433 mm b: 120 a 210 mm

**3. SC METAL 04P**



REF.	CARACTERÍSTICAS	MEDIDAS
<b>SC04P</b>	Metálica Amortiguada 'SC' Extraíble Ajustable Montaje Superior 'P'	a: 382 a 434 mm b: 110 a 210 mm

**ADAPTACIONES**

**GALA**

Sirocco [1]  
Smart [1]

**ROCA**

Dama Senso (Normal y Compacto) [1,2,3]

! Adaptación Aproximada  
Modelo Sanitario [ Bisagras Compatibles ]  
Modelo Sanitario (V.1), (V.2), (V.3)... Identificación de las versiones del Modelo Sanitario por orden cronológico  
Si no se especifica lo contrario, las adaptaciones son válidas para todas las variantes del modelo (Inodoro de Pie, Suspendido, Con/Sin Tanque...)  
Listado adaptaciones actualizado [www.estoli.com](http://www.estoli.com)

# PRINCESA

REF. <sup>TAPA</sup>30 <sup>COLOR</sup>000 <sup>BISAGRA</sup>000



REF. TAPA <sup>1</sup>	MATERIAL	COLORES	REF. <sup>2</sup>
30	Ecopolímero	Blanco	001
		Pergamon	008
		Manhattan	010
		Visón	020
		Rosa Ilusión	061

## MEDIDAS

c: 340 mm  
d: 283 mm  
e: 227 mm

a: en bisagra  
b: en bisagra

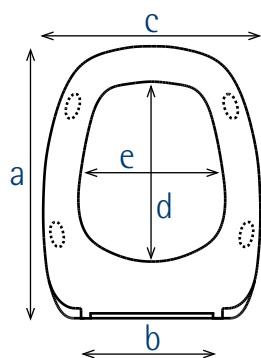

## PESO

1,5 kg

## BISAGRA

	REF. <sup>3</sup>	PVP TOTAL €	
		BLANCO	COLORES
*1 BR	966	46,05	52,52
2 M-36	366	57,65	64,35
3 M-36P	366P	57,65	64,35

\*1. Bisagra por defecto  
Más opciones de colores y bisagras en versión Woodline [Pág. 56]

## BISAGRAS COMPATIBLES

### 1. BR

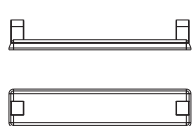

REF.	CARACTERÍSTICAS	MEDIDAS
966	Plástica No Amortiguada 'SC' No Extraíble Ajustable Montaje Inferior	a: 411 a 423 mm b: 60 a 170 mm

### 2. M-36



REF.	CARACTERÍSTICAS	MEDIDAS
366	Acero Inox. No Amortiguada 'SC' Extraíble Ajustable Montaje Inferior	a: 392 a 442 mm b: 140 a 230 mm

### 3. M-36P



REF.	CARACTERÍSTICAS	MEDIDAS
366P	Acero Inox. No Amortiguada 'SC' Extraíble Ajustable Montaje Superior 'P'	a: 392 a 442 mm b: 140 a 230 mm

## ADAPTACIONES

**GALA**  
Diana [1,2,3]

**SANGRA**  
! Granada (V.1) [2,3]

REF. <sup>TAPA</sup>19 <sup>COLOR</sup>000 <sup>BISAGRA</sup>000

**FLORIT**



REF. TAPA <sup>1</sup>	MATERIAL	COLORES	REF. <sup>2</sup>
19	Ecopolímero	Blanco	001
		Pergamon	008
		Manhattan	010
		Visón	020
		Champán	021
		Rosicler	060

**MEDIDAS**

c: 368 mm  
d: 282 mm  
e: 236 mm

a: en bisagra  
b: en bisagra

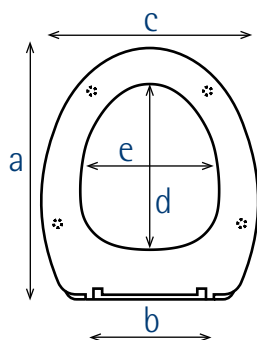

**PESO**

1,4 kg

BISAGRA	REF. <sup>3</sup>	PVP TOTAL €	
		BLANCO	COLORES
*1 BR	966	43,02	51,02
2 M-36C	366C	55,14	63,49
3 M-36CP	366CP	55,14	63,49

\*1. Bisagra por defecto  
Más opciones de colores y bisagras en versión Woodline [Pág. 57]

**BISAGRAS COMPATIBLES**

**1. BR**

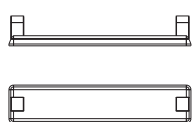

REF.	CARACTERÍSTICAS	MEDIDAS
966	Plástica No Amortiguada 'SC' No Extraíble Ajustable Montaje Inferior	a: 409 a 421 mm b: 60 a 170 mm

**2. M-36C**



REF.	CARACTERÍSTICAS	MEDIDAS
366C	Acero Inox. No Amortiguada 'SC' Extraíble Ajustable Montaje Inferior	a: 390 a 440 mm b: 130 a 230 mm

**3. M-36CP**



REF.	CARACTERÍSTICAS	MEDIDAS
366CP	Acero Inox. No Amortiguada 'SC' Extraíble Ajustable Montaje Superior 'P'	a: 390 a 440 mm b: 130 a 230 mm

**ADAPTACIONES**

**BELLAVISTA**

Amadeus [1,2,3]  
! Capri [1,2,3]  
! Lara [3]  
! Sevilla [3]

**GSI - FACIS**

Panorama [3]  
  
**HIDRA**  
! Tao [3]

**JACOB DELAFON**

! Neptuno [2,3]  
Ola - Patio (V.1) [2,3]  
Ove [3]

**TEKA**

! Capri [1,2,3]

**GALA**

Chile [2,3]  
Florida [1,2,3]

**IDEAL STANDARD**

Expression [3]

**NOKEN**

Urban (No Válido Para Urban C) [2,3]

**VILLEROY & BOCH**

Amadea [3]

! Adaptación Aproximada  
Modelo Sanitario [Bisagras Compatibles]  
Modelo Sanitario (V.1), (V.2), (V.3)... Identificación de las versiones del Modelo Sanitario por orden cronológico  
Si no se especifica lo contrario, las adaptaciones son válidas para todas las variantes del modelo (Inodoro de Pie, Suspendido, Con/Sin Tanque...)  
Listado adaptaciones actualizado [www.estoli.com](http://www.estoli.com)

INFORMACIÓN

ECOLOGIC-LINE

DURELINE

WOODLINE

CUSTOMLINE

BISAGRAS Y RECAMBIOS

SOLID & SOLID+

TARIMAS DUCHA

# LORINVIS

REF. <sup>TAPA</sup>09 <sup>COLOR</sup>000 <sup>BISAGRA</sup>000



REF. TAPA <sup>1</sup>	MATERIAL	COLORES	REF. <sup>2</sup>
09	Ecopolímero	Blanco	001
		Visón	020
		Azul Celeste	030

## MEDIDAS

c: 363 mm  
d: 295 mm  
e: 232 mm

a: en bisagra  
b: en bisagra

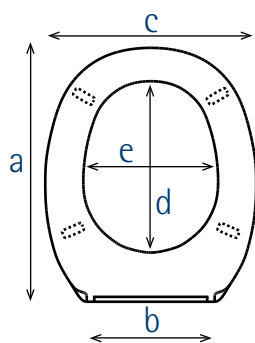

## PESO

1,9 kg

## BISAGRA

## REF.<sup>3</sup>

## PVP TOTAL €

			BLANCO	COLORES
*1	BA	976	55,39	65,95
2	M-36	366	67,39	79,52
3	M-36P	366P	67,39	79,52

\*1. Bisagra por defecto  
Más opciones de colores y bisagras en versión Woodline [Pág. 58]

## BISAGRAS COMPATIBLES

### 1. BA

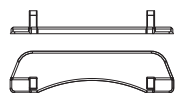

REF.	CARACTERÍSTICAS	MEDIDAS
976	Plástica No Amortiguada 'SC' No Extraíble Ajustable Montaje Inferior	a: 449 a 461 mm b: 60 a 170 mm

### 2. M-36



REF.	CARACTERÍSTICAS	MEDIDAS
366	Acero Inox. No Amortiguada 'SC' Extraíble Ajustable Montaje Inferior	a: 400 a 450 mm b: 140 a 230 mm

### 3. M-36P



REF.	CARACTERÍSTICAS	MEDIDAS
366P	Acero Inox. No Amortiguada 'SC' Extraíble Ajustable Montaje Superior 'P'	a: 400 a 450 mm b: 140 a 230 mm

## ADAPTACIONES

**ALLIA**  
! Désirade [2,3]

**JACOB DELAFON**  
! Freelance [3]

**SANITANA**  
Lisboa [1]

**VILLEROY & BOCH**  
Ariane [3]  
Planos [3]

**FLAMINIA**  
! Spin [A-125]

**ROCA**  
Lorentina [1]

REF. <sup>TAPA</sup> 01<sup>1</sup> <sup>COLOR</sup> 000<sup>2</sup> <sup>BISAGRA</sup> 000<sup>3</sup>

FESTA



REF. TAPA <sup>1</sup>	MATERIAL	COLORES	REF. <sup>2</sup>
01	Ecopolímero	Blanco	001
		Manhattan	010
		Visón	020

MEDIDAS

c: 343 mm  
d: 286 mm  
e: 213 mm

a: en bisagra  
b: en bisagra

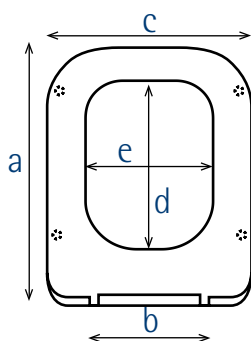

PESO

2,3 kg

BISAGRA

BISAGRA	REF. <sup>3</sup>	PVP TOTAL €	
		BLANCO	COLORES
*1 A-124	124	66,99	80,45
2 A-07P	075P	91,58	109,45
3 M-104P	104P	63,10	76,71

\*1. Bisagra por defecto  
Más opciones de colores y bisagras en versión Woodline [Pág. 59]

BISAGRAS COMPATIBLES

1. A-124



REF.	CARACTERÍSTICAS	MEDIDAS
124	Acero Inox. No Amortiguada 'SC' No Extraíble Fija Montaje Superior 'P'	a: 450 mm b: 155 a 160 mm

2. A-07P



REF.	CARACTERÍSTICAS	MEDIDAS
075P	Metálica No Amortiguada 'SC' No Extraíble Fija Montaje Superior 'P'	a: 475 mm b: 155 mm

3. M-104P



REF.	CARACTERÍSTICAS	MEDIDAS
104P	Acero Inox. No Amortiguada 'SC' Extraíble Ajustable Montaje Superior 'P'	a: 403 a 453 mm b: 110 a 210 mm

ADAPTACIONES

BELLAVISTA

Almina [2]

GALA

Gala 2000 [1]

NOKEN

! Essence C (Ancho 340Mm) [3]

SENESI

Duccio [1]

DURAVIT

! Happy D.2 (V.2) [3]

IDEAL STANDARD

Conca - Tonca [1]  
Pierre Cardin [1]

P3

! Legend [3]

TEKA

Almina [2]

FOSSIL NATURA

! Duomo [3]

! Ventuno [3]

ROCA

! The Gap (Square) [3]

VITRA

Shift [3]

! Adaptación Aproximada  
Modelo Sanitario [Bisagras Compatibles]  
Modelo Sanitario (V.1), (V.2), (V.3)... Identificación de las versiones del Modelo Sanitario por orden cronológico  
Si no se especifica lo contrario, las adaptaciones son válidas para todas las variantes del modelo (Inodoro de Pie, Suspendido, Con/Sin Tanque...)  
Listado adaptaciones actualizado [www.estoli.com](http://www.estoli.com)

INFORMACIÓN

ECOLOGIC-LINE

DURELINE

WOODLINE

CUSTOMLINE

BISAGRAS Y RECAMBIOS

SOLID & SOLID+

TARIMAS DUCHA

# INVIS 2

REF. <sup>TAPA</sup>03<sup>1</sup> <sup>COLOR</sup>000<sup>2</sup> <sup>BISAGRA</sup>000<sup>3</sup>



REF. TAPA <sup>1</sup>	MATERIAL	COLORES	REF. <sup>2</sup>
03	Ecopolímero	Blanco	001
		Champán	021
		Amarillo Habana	070

## MEDIDAS

- c: 373 mm
- d: 314 mm
- e: 243 mm

- a: en bisagra
- b: en bisagra

## PESO

2,4 kg

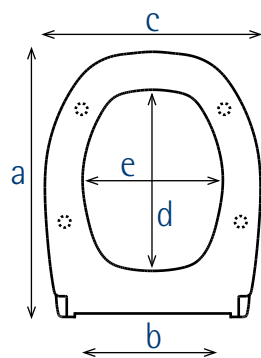

BISAGRA	REF. <sup>3</sup>	PVP TOTAL €
BLANCO		56,48
COLORES		67,17

\*1 BI

986

56,48 67,17

\*1. Bisagra por defecto  
 Más opciones de colores y bisagras en versión Woodline [Pág. 60]

## BISAGRAS COMPATIBLES

### 1. BI

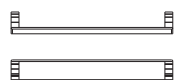

REF.	CARACTERÍSTICAS	MEDIDAS
986	Plástica No Amortiguada 'SC' No Extraíble Ajustable Montaje Inferior	a: 440 a 453 mm b: 100 a 220 mm

## ADAPTACIONES

**BELLAVISTA**  
 Itálica [1]

**TEKA**  
 Itálica [1]



REF. <sup>TAPA</sup> 04<sup>1</sup> <sup>COLOR</sup> 000<sup>2</sup> <sup>BISAGRA</sup> 000<sup>3</sup>

GSi



REF. TAPA <sup>1</sup>	MATERIAL	COLORES	REF. <sup>2</sup>
04	Ecopolímero	Blanco	001

**MEDIDAS**

c: 336 mm  
d: 293 mm  
e: 191 mm

a: en bisagra  
b: en bisagra

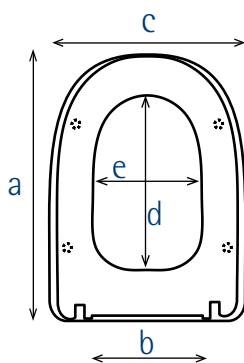

**PESO**

1,9 kg

BISAGRA	REF. <sup>3</sup>	PVP TOTAL €	BLANCO	COLORES
*1 BR	966	56,29		NO DISP.
2 M-36P	366P	68,40		NO DISP.
3 A-117	117P	73,11		NO DISP.

\*1. Bisagra por defecto  
Más opciones de colores y bisagras en versión Woodline [Pág. 61]

**BISAGRAS COMPATIBLES**

**1. BR**

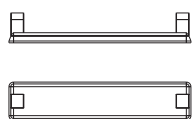

REF.	CARACTERÍSTICAS	MEDIDAS
966	Plástica No Amortiguada 'SC' No Extraíble Ajustable Montaje Inferior	a: 424 a 437 mm b: 120 a 170 mm

**2. M-36P**

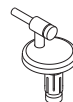

REF.	CARACTERÍSTICAS	MEDIDAS
366P	Acero Inox. No Amortiguada 'SC' Extraíble Ajustable Montaje Superior 'P'	a: 406 a 456 mm b: 130 a 230 mm

**3. A-117**

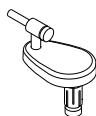

REF.	CARACTERÍSTICAS	MEDIDAS
117P	Acero Inox. No Amortiguada 'SC' Extraíble Ajustable Montaje Superior 'P'	a: 390 a 471 mm b: 100 a 260 mm

**ADAPTACIONES**

**POZZI GINORI**  
! Easy02 [3]

**ROCA**  
Dama Retro [1,2]

**SANINDUSA - UNISAN**  
Prestige [1,2]

**SANITANA**  
! Imperial [1,2]

! Adaptación Aproximada  
Modelo Sanitario [Bisagras Compatibles]  
Modelo Sanitario (V.1), (V.2), (V.3)... Identificación de las versiones del Modelo Sanitario por orden cronológico  
Si no se especifica lo contrario, las adaptaciones son válidas para todas las variantes del modelo (Inodoro de Pie, Suspendido, Con/Sin Tanque...)  
Listado adaptaciones actualizado [www.estoli.com](http://www.estoli.com)

# AMANDA

REF. <sup>TAPA</sup>27 <sup>COLOR</sup>000 <sup>BISAGRA</sup>000<sup>3</sup>



REF. TAPA <sup>1</sup>	MATERIAL	COLORES	REF. <sup>2</sup>
27	Ecopolímero	Blanco	001

## MEDIDAS

c: 361 mm  
d: 305 mm  
e: 217 mm

a: en bisagra  
b: en bisagra

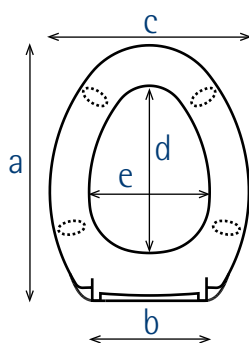

## PESO

2,1 kg

## BISAGRA

## REF.<sup>3</sup>

## PVP TOTAL €

			BLANCO	COLORES
*1	A-80	<b>808</b>	71,72	NO DISP.
2	A-80P	808P	71,72	NO DISP.
3	M-36	366	86,08	NO DISP.
4	M-36P	366P	86,08	NO DISP.
5	A-117	117P	90,03	NO DISP.

\*1. Bisagra por defecto  
Más opciones de colores y bisagras en versión Woodline [Pág. 62]

## BISAGRAS COMPATIBLES

### 1. A-80



REF.	CARACTERÍSTICAS	MEDIDAS
<b>808</b>	Plástica No Amortiguada 'SC' Extraíble Ajustable Montaje Inferior	a: 416 a 478 mm b: 100 a 220 mm

### 2. A-80P



REF.	CARACTERÍSTICAS	MEDIDAS
<b>808P</b>	Plástica No Amortiguada 'SC' Extraíble Ajustable Montaje Superior 'P'	a: 416 a 478 mm b: 100 a 220 mm

### 3. M-36



REF.	CARACTERÍSTICAS	MEDIDAS
<b>366</b>	Acero Inox. No Amortiguada 'SC' Extraíble Ajustable Montaje Inferior	a: 422 a 472 mm b: 120 a 210 mm

### 4. M-36P



REF.	CARACTERÍSTICAS	MEDIDAS
<b>366P</b>	Acero Inox. No Amortiguada 'SC' Extraíble Ajustable Montaje Superior 'P'	a: 422 a 472 mm b: 120 a 210 mm

### 5. A-117

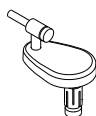

REF.	CARACTERÍSTICAS	MEDIDAS
<b>117P</b>	Acero Inox. No Amortiguada 'SC' Extraíble Ajustable Montaje Superior 'P'	a: 407 a 487 mm b: 90 a 240 mm

ADAPTACIONES

**BELLAVISTA**

Record [2,4]

**DURAVIT**

Metro [2,4]

**GALA**

Espacio [5]

! Jazz [2,4,5]

Nova Espacio [1,2,5]

Sirio [1,2,3,4]

**JACOB DELAFON**

Portrait [5]

Revival [5]

**ROCA**

! America [5]

Anabella [5]

Carmen (V.1) [5]

Compacto [5]

Georgia [2,4]

**SELLES**

Atlantis [2,4]

**SPEA**

Cannes [3,4,1,2]

**VILLEROY & BOCH**

! Century [3,4,1,2]

Stratos [5]

! Sunny [1,2,3,4,5]

INFORMACIÓN

ECOLOGIC-LINE

DURELINE

WOODLINE

CUSTOMLINE

BISAGRAS Y RECAMBIOS

SOLID & SOLID+

TARIMAS DUCHA

# REBECCA

REF. <sup>TAPA</sup> 41<sup>1</sup> <sup>COLOR</sup> 000<sup>2</sup> <sup>BISAGRA</sup> 000<sup>3</sup>



REF. TAPA <sup>1</sup>	MATERIAL	COLORES	REF. <sup>2</sup>
41	Ecopolímero	Blanco	001
		Pergamon	008
		Manhattan	010

## MEDIDAS

c: 361 mm  
d: 257 mm  
e: 217 mm

a: en bisagra  
b: en bisagra

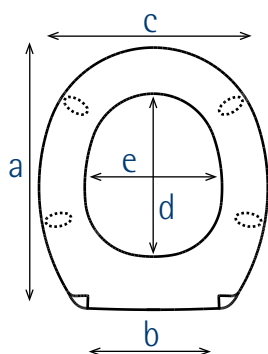

## PESO

2 kg

## BISAGRA

## REF.<sup>3</sup>

## PVP TOTAL €

		BLANCO	COLORES
*1	A-80	808	71,72
2	A-80P	808P	71,72
3	M-36	366	86,08
4	M-36P	366P	86,08
5	A-117	117P	90,03
6	SC Metal 04	SC04A	105,81
7	SC Metal 04P	SC04P	105,81

\*1. Bisagra por defecto

Más opciones de colores y bisagras en versión Woodline [\[Pág. 63\]](#)

## BISAGRAS COMPATIBLES

### 1. A-80



REF.	CARACTERÍSTICAS	MEDIDAS
808	Plástica No Amortiguada 'SC' Extraíble Ajustable Montaje Inferior	a: 370 a 432 mm b: 100 a 220 mm

### 2. A-80P



REF.	CARACTERÍSTICAS	MEDIDAS
808P	Plástica No Amortiguada 'SC' Extraíble Ajustable Montaje Superior 'P'	a: 370 a 432 mm b: 100 a 220 mm

### 3. M-36



REF.	CARACTERÍSTICAS	MEDIDAS
366	Acero Inox. No Amortiguada 'SC' Extraíble Ajustable Montaje Inferior	a: 376 a 426 mm b: 120 a 210 mm

### 4. M-36P



REF.	CARACTERÍSTICAS	MEDIDAS
366P	Acero Inox. No Amortiguada 'SC' Extraíble Ajustable Montaje Superior 'P'	a: 376 a 426 mm b: 120 a 210 mm

### 5. A-117

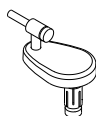

REF.	CARACTERÍSTICAS	MEDIDAS
117P	Acero Inox. No Amortiguada 'SC' Extraíble Ajustable Montaje Superior 'P'	a: 361 a 441 mm b: 90 a 240 mm

### 6. SC METAL 04



REF.	CARACTERÍSTICAS	MEDIDAS
SC04A	Metálica Amortiguada 'SC' Extraíble Ajustable Montaje Inferior	a: 375 a 427 mm b: 110 a 210 mm

### 7. SC METAL 04P



REF.	CARACTERÍSTICAS	MEDIDAS
SC04P	Metálica Amortiguada 'SC' Extraíble Ajustable Montaje Superior 'P'	a: 375 a 427 mm b: 110 a 210 mm

## ADAPTACIONES

<b>ALLIA</b> Prima (Entrecentros 200-220) [5]	<b>IDEAL STANDARD</b> ! Concept Space (No Válido Para Concept) [2,4,7]	<b>NOKEN</b> ! Nantes [2,4,7]	<b>SELLES</b> Royan (Entrecentros 200-220) [5]
<b>BURLINGTON</b> Mid Level [1,2,3,4,6,7]	<b>IDEAL STANDARD</b> ! Connect Space (No Válido Para Connect) [2,4,7] Moderno [1,2,3,4,6,7]	<b>PORSAN</b> Venecia [1,2,3,4,6,7]	<b>VALADARES</b> ! Durius [2,4,7] Neoclásica [1,2,6,7,5]
		<b>SANGRA</b> Venecia [1,2,3,4,6,7]	



# DURELINE

- MAYOR RESISTENCIA AL RAYADO, MENOR RESISTENCIA AL IMPACTO
  - ACABADO ESTÉTICO TEXTURIZADO "PIEL DE NARANJA"
- NO RECICLABLE - DUROPLAST BASADO EN UREA FORMALDEHIDO
  - RESISTENTE A PRODUCTOS DE LIMPIEZA HABITUALES

INFORMACIÓN

ECOLOGIC-LINE

DURELINE

WOODLINE

CUSTOMLINE

BISAGRAS Y RECAMBIOS

SOLID &amp; SOLID+

TARIMAS DUCHA

¿CÓMO SE CONSTRUYE EL CÓDIGO DE UN ARTÍCULO FINAL DE VENTA A PARTIR DE LAS MÚLTIPLES VARIANTES POSIBLES?

- PRIMERO ANOTAR LA REFERENCIA DEL MODELO DE TAPA.
- EN SEGUNDO LUGAR LA REFERENCIA DE ACABADO COLOR
- POR ÚLTIMO LA REFERENCIA DE LA BISAGRA DESEADA.



REF. TAPA <sup>1</sup>	MATERIAL	COLORES	REF. <sup>2</sup>
63	Duroplast	Blanco	001



## MEDIDAS

c: 360 mm  
d: 277 mm  
e: 221 mm

a: en bisagra  
b: en bisagra

## PESO

1,7 kg

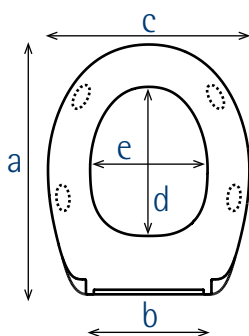

## BISAGRA

REF.<sup>3</sup>

## PVP TOTAL €

			BLANCO
*1	A-121	121	34,88
2	A-39	397	45,05
3	SC Metal 05	SC05A	66,94
4	SC Metal 05P	SC05P	66,94

\*1. Bisagra por defecto

## BISAGRAS COMPATIBLES

## 1. A-121

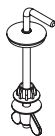

REF.	CARACTERÍSTICAS	MEDIDAS
121	Acero Inox. No Amortiguada 'SC' No Extraíble Fija Montaje Inferior	a: 430 mm b: 155 a 160 mm

## 2. A-39



REF.	CARACTERÍSTICAS	MEDIDAS
397	Acero Inox. No Amortiguada 'SC' No Extraíble Ajustable Montaje Inferior	a: 410 a 450 mm b: 150 a 180 mm

## 3. SC METAL 05

Silent)Close



REF.	CARACTERÍSTICAS	MEDIDAS
SC05A	Metálica Amortiguada 'SC' Extraíble Fija Montaje Inferior	a: 430 mm b: 160 mm

## 4. SC METAL 05P

Silent)Close



REF.	CARACTERÍSTICAS	MEDIDAS
SC05P	Metálica Amortiguada 'SC' Extraíble Fija Montaje Superior 'P'	a: 430 mm b: 160 mm



## ADAPTACIONES

**ALLIA**

Bastia [1,2]  
 City [1,2]  
 Koala [2]  
 Nostalgie [1,2,3,4]

**BELLAVISTA**

Munich - Munique [1,2,3,4]  
 Nerja [2]

**CESAME**

Equa [2]  
 Tifeo [1,2,3,4]

**DURAVIT**

Blitz [2]  
 Cascade [1,2,3,4]  
 Colomba [1,2,3,4]  
 Darling (V.1 - Entrecentros 160) [2]  
 Dune [2]  
 Duraplus [1,2,3,4]  
 Duraplus N [1,2,3,4]  
 Flair - Combi [2]  
 Laconda [2]

**GALA**

Elia [2]  
 Nila [2]

**IDEAL STANDARD**

Cardio [2]  
 Ecco - Eurovit [1,2,3,4]  
 Inga [2]  
 Isalux [2]  
 Isella [1,2]  
 Khéops (V.1) [1,2]  
 Khéops (V.2) [1,2]  
 Laguna (V.1) [2]  
 Laguna (V.2) [1,2]  
 San Remo [2]

**JACOB DELAFON**

Apolo [1,2,3,4]  
 Atila [2]  
 Brive (V.1) [1,2]  
 Brive (V.2) [1,2]  
 Huno [1,2]  
 Mideo [1,2]  
 New Ola - Patio (V.2) [1,2]  
 ! Ola - Patio (V.1) [2]  
 Rivella - Super Rivella [2]  
 Venus [2]

**NOKEN**

City [2]  
 Marea [2]

**PORCHER**

Aspirambo [1,2,3,4]  
 Coronis [1,2]  
 Khéops (V.1) [1,2]  
 Khéops (V.2) [1,2]  
 Matura [1,2]  
 Solfège [2]  
 Ulysse [1,2]  
 Ulysse 2 [1,2]

**PORSAN**

Clásica [2]

**ROCA**

Mitos [1,2,3,4]  
 Nora [1,2,3,4]  
 Polo [1,2,3,4]  
 Victoria [1,2,3,4]  
 Zoom [1,2,3,4]

**SANGRA**

Granada (V.2) [1,2]  
 Novella [2]  
 Suspendido [2]  
 ! Suspendido Ta [2]

**SANINDUSA - UNISAN**

Cetus 48 [1,2]  
 Cetus Basic [2]  
 Easy [2]

**SANITANA**

Algarve [2]  
 Munich - Munique [1,2,3,4]

**SELLES**

Sully [1,2]

**TENAX**

Ariete (Con Cisterna) [1,2,3,4]

**VALADARES**

Europa [2]  
 Europa Plus [2]

**VILLEROY & BOCH**

Amica [2]  
 Basic [1,2,3,4]  
 Bernina [1,2,3,4]  
 Grangracia [1,2]  
 Omnia Classic [1,2,3,4]  
 Saval 2.0 [2]  
 Taiga [1,2,3,4]  
 Targa - Targa Classic [2]  
 Viala [2]  
 Volta [2]  
 Volta Plus [2]

## KIDUR

REF. <sup>TAPA</sup>90<sup>1</sup> <sup>COLOR</sup>000<sup>2</sup> <sup>BISAGRA</sup>000<sup>3</sup>

REF. TAPA <sup>1</sup>	MATERIAL	COLORES	REF. <sup>2</sup>
90	Duroplast	Blanco	001



## MEDIDAS

c: 361 mm  
d: 266 mm  
e: 211 mm

a: en bisagra  
b: en bisagra

## PESO

2,4 kg

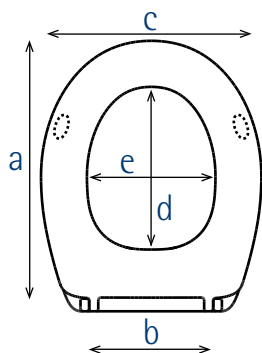

## BISAGRA

\*1 A-33

REF.<sup>3</sup>

337

## PVP TOTAL €

BLANCO

61,96

\*1. Bisagra por defecto

## BISAGRAS COMPATIBLES

## 1. A-33

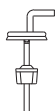

REF.	CARACTERÍSTICAS	MEDIDAS
337	Acero Inox. No Amortiguada 'SC' No Extraíble Ajustable Montaje Inferior	a: 414 a 450 mm b: 140 a 170 mm

## ADAPTACIONES

**ALLIA**

Bastia [1]  
City [1]  
Koala [1]  
Nostalgie [1]

**BELLAVISTA**

Munich - Munique [1]  
Nerja [1]

**CESAME**

Tifeo [1]

**DURAVIT**

Blitz [1]  
Cascade [1]  
Colomba [1]  
Darling (V.1 - Entrecentros 160) [1]  
Dune [1]  
Duraplus [1]  
Duraplus N [1]  
Flair - Combi [1]  
Laconda [1]

**GALA**

Elia [1]  
Nila [1]

**IDEAL STANDARD**

Cardio [1]  
Ecco - Eurovit [1]  
Inga [1]  
Isalux [1]  
Isella [1]  
Khéops (V.1) [1]  
Khéops (V.2) [1]  
Laguna (V.1) [1]  
Laguna (V.2) [1]  
San Remo [1]

**JACOB DELAFON**

Apolo [1]  
Atila [1]  
Brive (V.1) [1]  
Brive (V.2) [1]  
Huno [1]  
Mideo [1]  
New Ola - Patio (V.2) [1]  
! Ola - Patio (V.1) [1]  
Rivella - Super Rivella [1]  
Venus [1]

**NOKEN**

City [1]  
Marea [1]

**PORCHER**

Aspirambo [1]  
Coronis [1]  
Khéops (V.1) [1]  
Khéops (V.2) [1]  
Matura [1]  
Solfège [1]  
Ulysse [1]  
Ulysse 2 [1]

**PORSAN**

Clásica [1]

**ROCA**

Lucerna [1]  
Mitos [1]  
Nora [1]  
Polo [1]  
Victoria [1]  
Zoom [1]

**SANGRA**

Granada (V.2) [1]  
Novella [1]  
Suspendido [1]  
! Suspendido Ta [1]

**SANINDUSA - UNISAN**

Cetus 48 [1]  
Cetus Basic [1]  
Easy [1]

**SANITANA**

Algarve [1]  
Munich - Munique [1]

**SELLES**

Sully [1]

**TENAX**

Ariete (Con Cisterna) [1]

**VALADARES**

Europa [1]

**VILLEROY & BOCH**

Amica [1]  
Basic [1]  
Bernina [1]  
Grangracia [1]  
Omnia Classic [1]  
Saval 2.0 [1]  
Taiga [1]  
Targa - Targa Classic [1]  
Viala [1]  
Volta [1]  
Volta Plus [1]

REF. TAPA <sup>1</sup>	MATERIAL	COLORES	REF. <sup>2</sup>
92	Duroplast	Blanco	001



## MEDIDAS

c: 380 mm  
d: 282 mm  
e: 213 mm

a: en bisagra  
b: en bisagra

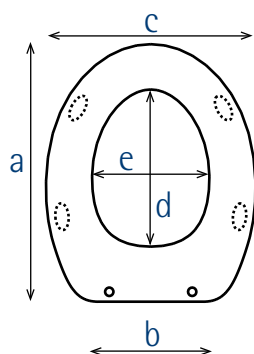

## PESO

2,5 kg

## BISAGRA

REF.<sup>3</sup>

## PVP TOTAL €

BLANCO

*1	A-71P	716P	71,42
2	M-36	366	71,42
3	M-36P	366P	71,42
4	A-117	117P	75,41
5	A-39	397	71,42

\*1. Bisagra por defecto

## BISAGRAS COMPATIBLES

## 1. A-71P



REF.	CARACTERÍSTICAS	MEDIDAS
716P	Acero Inox. No Amortiguada 'SC' No Extraíble Fija Montaje Superior 'P'	a: 450 mm b: 150 a 155 mm

## 2. M-36



REF.	CARACTERÍSTICAS	MEDIDAS
366	Acero Inox. No Amortiguada 'SC' Extraíble Ajustable Montaje Inferior	a: 425 a 475 mm b: 110 a 210 mm

## 3. M-36P



REF.	CARACTERÍSTICAS	MEDIDAS
366P	Acero Inox. No Amortiguada 'SC' Extraíble Ajustable Montaje Superior 'P'	a: 425 a 475 mm b: 110 a 210 mm

## 4. A-117

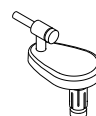

REF.	CARACTERÍSTICAS	MEDIDAS
117P	Acero Inox. No Amortiguada 'SC' Extraíble Ajustable Montaje Superior 'P'	a: 410 a 490 mm b: 80 a 240 mm

## 5. A-39

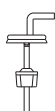

REF.	CARACTERÍSTICAS	MEDIDAS
397	Acero Inox. No Amortiguada 'SC' No Extraíble Ajustable Montaje Inferior	a: 430 a 470 mm b: 140 a 180 mm

## ADAPTACIONES

<b>ALLIA</b> Charming [3]	<b>JACOB DELAFON</b> Presqu'Ille [4]	<b>ROCA</b> ! Concreto [5]	<b>VILLEROY &amp; BOCH</b> Aveo [3]
<b>GOMAN</b> Mono-Bloc Open (Sin Herradura) [1]	<b>NOKEN</b> Metric [3]		

INFORMACIÓN

ECOLOGIC-LINE

DURELINE

WOODLINE

CUSTOMLINE

BISAGRAS Y RECAMBIOS

SOLID &amp; SOLID+

TARIMAS DUCHA

## KATERINA 2

REF. <sup>TAPA</sup>50<sup>1</sup> <sup>COLOR</sup>000<sup>2</sup> <sup>BISAGRA</sup>000<sup>3</sup>

REF. TAPA <sup>1</sup>	MATERIAL	COLORES	REF. <sup>2</sup>
50	Duroplast	Blanco	001



## MEDIDAS

c: 363 mm  
d: 300 mm  
e: 242 mm

a: en bisagra  
b: en bisagra

## PESO

2,3 kg

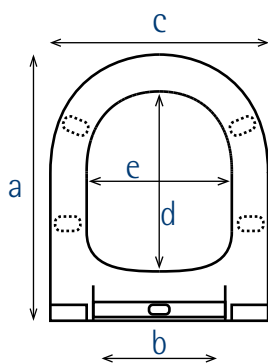

BISAGRA	REF. <sup>3</sup>	PVP TOTAL €
		BLANCO
*1 SC Metal 06P	SC06P	68,17

\*1. Bisagra por defecto

## BISAGRAS COMPATIBLES

## 1. SC METAL 06P



REF.	CARACTERÍSTICAS	MEDIDAS
SC06P	Acero Inox. Amortiguada 'SC' Extraíble Ajustable Montaje Superior 'P'	a: 391 a 459 mm b: 60 a 190 mm

## ADAPTACIONES

**ALLIA**

Mango (V.1) [1]  
Mango (V.2) [1]  
Palaos [1]

**ALTHEA**

Rose [1]

**BELLAVISTA**

Nexo [1]  
Stylo [1]

**CATALANO**

Sfera (V.1) [1]  
Sfera (V.2) [1]

**DEANTE**

Peonia [1]

**DELTA**

Futura [1]

**DOLOMITE**

Clodia [1]  
Quadrarco [1]

**FLAMINIA**

Link [1]  
Metro [1]

**FOSSIL NATURA**

Bali (Normal y Suspendido) [1]

**GALA**

Bacara [1]  
Blue [1]  
Emma Round [1]  
Marina (V.2 - Vertical) [1]

**GLOBO**

Alia [1]

**HATRIA**

Daytime [1]  
Fusion (Redondo) [1]

**IDEAL STANDARD**

Bocage [1]  
! Concept (No Válido Para  
Concept Space) [1]  
! Connect (No Válido Para  
Connect Space) [1]  
Esedra (V.1) [1]  
! Idealsoft [1]  
Madison [1]  
Moments [1]  
Playa [1]  
Tesi - Verdi (V.1) [1]  
Tonic (V.1) [1]

**JACOB DELAFON**

Altair [1]  
Antares [1]  
Antares Inobloc [1]  
Mariotte [1]  
Odéon [1]  
Rodin [1]

**KERAMAG**

Mango (V.1) [1]  
Mango 2 (V.2) [1]  
Opus [1]

**KERASAN**

Flo (Con Cisterna) [1]

**NOKEN**

Acro [1]  
Acro Compact (Entrecentros 155  
- 160 -170) [1]  
Arquitect [1]  
Itaca [1]  
Nk Compact [1]  
Nk One [1]  
Tebas 1 (V.1 - Redondo) [1]  
Tebas 2 (V.2 - Redondo) [1]

**PORCHER**

Bocage [1]  
Madison [1]  
Salangane [1]

**PORSAN**

Europa [1]  
Roma (V.1 y V.2) [1]

**POZZI GINORI**

Linea [1]

**ROCA**

Access [1]  
Atis [1]  
Atlanta [1]  
Civic [1]  
Giralda [1]  
Happening [1]  
Meridian (Entrecentros 160) [1]  
Meridian N (Entrecentros 160)  
[1]  
Teras (Entrecentros 180) [1]  
The Gap (Round) [1]

**SANGRA**

Alfa [1]  
Bahía [1]  
Domo (V.1 y V.2) [1]  
Europa [1]  
Roma (V.1 y V.2) [1]  
Siena [1]  
Stella [1]

**SANINDUSA - UNISAN**

Benissa - Aveiro [1]  
City - Urb.Y [1]  
City Plus - Urb.Y Plus [1]  
Kiwa 6 [1]  
Proget [1]  
! Vintage [1]

**SANITANA**

Nexo [1]  
Regina (V.1 y V.2) [1]  
Stylo [1]

**SEREL**

Mimoza [1]

**TEKA**

Stylo [1]

**VALADARES**

Estoril [1]  
Image [1]  
Oceanus [1]  
Opus [1]

**VILLEROY & BOCH**

Magnum [1]  
O.Novo - O.Novo Vita [1]  
Subway [1]  
Sunberry [1]  
Targa Architect - Omina  
Arquitect [1]

**VITRA**

S50 [1]





# WOODLINE

- MISMA AMPLITUD DE GAMA QUE LA COLECCIÓN ECOLOGIC-LINE
- ACABADO RÚSTICO, CHAPADO EN ROBLE NATURAL 16mm ESPESOR
- DISPONIBILIDAD DE OPCIÓN CAÍDA AMORTIGUADA EN TODOS LOS MODELOS
- DISPONIBILIDAD DE COLORES LACADOS DESCATALOGADOS EN ECOLOGIC-LINE

INFORMACIÓN

ECOLOGIC-LINE

DURELINE

WOODLINE

CUSTOMLINE

BISAGRAS Y RECAMBIOS

SOLID &amp; SOLID+

TARIMAS DUCHA

¿CÓMO SE CONSTRUYE EL CÓDIGO DE UN ARTÍCULO FINAL DE VENTA A PARTIR DE LAS MÚLTIPLES VARIANTES POSIBLES?

- PRIMERO ANOTAR LA REFERENCIA DEL MODELO DE TAPA.
- EN SEGUNDO LUGAR LA REFERENCIA DE ACABADO COLOR
- POR ÚLTIMO LA REFERENCIA DE LA BISAGRA DESEADA.



## REINA WOODLINE

REF. <sup>TAPA</sup>85 <sup>COLOR</sup>000 <sup>BISAGRA</sup>000<sup>3</sup>

REF. TAPA <sup>1</sup>	MATERIAL	COLORES	REF. <sup>2</sup>
85	Chapado Roble	Roble Claro	502
		Roble Oscuro	503
	MDF	Blanco Lacado	301
		*Colores Lacados	3_ _

\* ¡Atención! Colores Lacados no disponibles en stock.

Gran variedad de colores bajo pedido.

Al final del catálogo puede ver la [\[Carta Colores Completa\]](#)

## MEDIDAS

c: 357 mm  
d: 283 mm  
e: 216 mm

a: en bisagra  
b: en bisagra

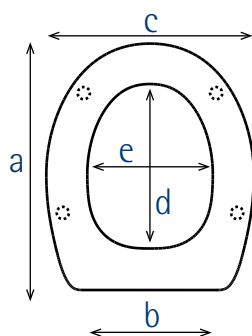

## PESO

2,5 kg

## BISAGRA

REF.<sup>3</sup>

## PVP TOTAL €

			ROBLE	BLANCO	COLORES
**1	M-46P	466P	114,75	93,23	107,58
2	SC Metal 08P	SC08P	136,26	114,75	129,10
3	A-129	129P	118,72	97,20	111,54

Más opciones de colores y bisagras en versión Ecologic-Line [\[Pág. 20\]](#) <sup>\*\*1. Bisagra por defecto</sup>

## BISAGRAS COMPATIBLES

## 1. M-46P

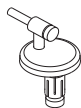

REF.	CARACTERÍSTICAS	MEDIDAS
466P	Acero Inox. No Amortiguada 'SC' Extraíble Ajustable Montaje Superior 'P'	a: 407 a 457 mm b: 135 a 230 mm

## 2. SC METAL 08P



REF.	CARACTERÍSTICAS	MEDIDAS
SC08P	Acero Inox. Amortiguada 'SC' Extraíble Ajustable Montaje Superior 'P'	a: 407 a 457 mm b: 135 a 230 mm

## 3. A-129

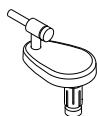

REF.	CARACTERÍSTICAS	MEDIDAS
129P	Acero Inox. No Amortiguada 'SC' Extraíble Ajustable Montaje Superior 'P'	a: 391 a 473 mm b: 110 a 260 mm

## ADAPTACIONES

**ALLIA**

Bastia [1,2]  
 City [1,2]  
 Koala [1,2]  
 Nostalgie [1,2]  
 Prima (Entrecentros 155) [1,2]

**BELLAVISTA**

Munich - Munique [1,2]  
 Nerja [1,2]

**CESAME**

Equa [1,2]  
 Tifeo [1,2]

**DURAVIT**

Arquitect - Architec [1,2]  
 Blitz [1,2]  
 Cascade [1,2]  
 Colomba [1,2]  
 Darling (V.1 - Entrecentros 160) [1,2]  
 Dune [1,2]  
 Duraplus [1,2]  
 Duraplus N [1,2]  
 Flair - Combi [1,2]  
 Laconda [1,2]

**GALA**

Elia [1,2]  
 Nila [1,2]

**HATRIA**

Nido (V.1) [1,2]

**IDEAL STANDARD**

Cardio [1,2]  
 Ecco - Eurovit [1,2]  
 Inga [1,2]  
 Isalux [1,2]  
 Isella [1,2]  
 Khéops (V.1) [1,2]  
 Khéops (V.2) [1,2]  
 Laguna (V.1) [1,2]  
 Laguna (V.2) [1,2]  
 San Remo (Pmr) [1,2]  
 San Remo [1,2]

**JACOB DELAFON**

Apolo [1,2]  
 Atila [1,2]  
 Brive (V.1) [1,2]  
 Brive (V.2) [1,2]  
 Huno [1,2]  
 Mideo [1,2]  
 New Ola - Patio (V.2) [1,2]  
 ! Odéon Up (Panache - Semicarenado) [1,2]  
 ! Odéon Up [1,2]  
 ! Ola - Patio (V.1) [1,2]  
 Rivella - Super Rivella [1,2]  
 Venus [1,2]

**NOKEN**

City [1,2]  
 Marea [1,2]  
 ! Metric [1,2]

**PORCHER**

Aspirambo [1,2]  
 Coronis [1,2]  
 Khéops (V.1) [1,2]  
 Khéops (V.2) [1,2]  
 Matura [1,2]  
 Matura 2 [1,2]  
 Solfège [1,2]  
 Ulysse [1,2]  
 Ulysse 2 [1,2]

**PORSAN**

Clásica [1,2]

**ROCA**

Lucerna [1,2]  
 Magnum [1,2]  
 Mitos [1,2]  
 Nora [1,2]  
 Polo [1,2]  
 Victoria [1,2]  
 Zoom [1,2]

**SANGRA**

! Boreal [1,2]  
 Granada (V.2) [1,2]  
 Novella [1,2]  
 Suspendido [1,2]  
 ! Suspendido Ta [1,2]

**SANINDUSA - UNISAN**

Cetus 48 [1,2]  
 Cetus Basic [1,2]  
 Easy [1,2]

**SANITANA**

Algarve [1,2]  
 Munich - Munique [1,2]

**SELLES**

Royan (Entrecentros 155) [1,2]  
 Sully [1,2]

**TENAX**

Ariete (Con Cisterna) [1,2]

**VALADARES**

! Elegance [1,2]  
 Europa [1,2]  
 Europa Plus [1,2]  
 ! Thema [1,2]

**VILLEROY & BOCH**

Amica [1,2]  
 Basic [1,2]  
 Bernina [1,2]  
 Grangracia [1,2]  
 Omnia Classic [1,2]  
 Saval 2.0 [1,2]  
 Taiga [1,2]  
 Targa - Targa Classic [1,2]  
 Tube [3]  
 Viala [1,2]  
 Volta [1,2]  
 Volta Plus [1,2]

## MILOS WOODLINE

REF. <sup>TAPA</sup>20 <sup>COLOR</sup>000 <sup>BISAGRA</sup>000<sup>3</sup>

REF. TAPA <sup>1</sup>	MATERIAL	COLORES	REF. <sup>2</sup>
20	Chapado Roble	Roble Claro	502
		Roble Oscuro	503
	MDF	Blanco Lacado	301
		*Colores Lacados	3__

\* ¡Atención! Colores Lacados no disponibles en stock.

Gran variedad de colores bajo pedido.

Al final del catálogo puede ver la [\[Carta Colores Completa\]](#)

## MEDIDAS

c: 361 mm  
d: 269 mm  
e: 220 mm

a: en bisagra  
b: en bisagra

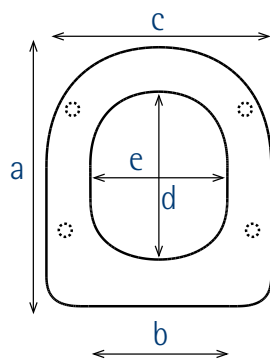

## PESO

2,5 kg

## BISAGRA

REF.<sup>3</sup>

## PVP TOTAL €

			ROBLE	BLANCO	COLORES
**1	M-46P	466P	114,75	93,23	107,58
2	SC Metal 08P	SC08P	136,26	114,75	129,10
3	A-129	129P	118,72	97,20	111,54

Más opciones de colores y bisagras en versión Ecologic-Line [\[Pág. 24\]](#) <sup>\*\*1. Bisagra por defecto</sup>

## BISAGRAS COMPATIBLES

## 1. M-46P

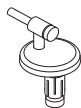

REF.	CARACTERÍSTICAS	MEDIDAS
466P	Acero Inox. No Amortiguada 'SC' Extraíble Ajustable Montaje Superior 'P'	a: 398 a 448 mm b: 140 a 230 mm

## 2. SC METAL 08P



REF.	CARACTERÍSTICAS	MEDIDAS
SC08P	Acero Inox. Amortiguada 'SC' Extraíble Ajustable Montaje Superior 'P'	a: 398 a 448 mm b: 140 a 230 mm

## 3. A-129

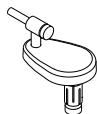

REF.	CARACTERÍSTICAS	MEDIDAS
129P	Acero Inox. No Amortiguada 'SC' Extraíble Ajustable Montaje Superior 'P'	a: 382 a 464 mm b: 110 a 260 mm

## ADAPTACIONES

**ALLIA**

Mango (V.1) [1,2]  
Mango (V.2) [1,2]  
Palaos [1,2]

**ALTHEA**

Rose [3]

**BELLAVISTA**

Nexo [1,2]  
Stylo [1,2]

**CATALANO**

Sfera (V.1) [1,2]  
Sfera (V.2) [1,2]  
Sfera (V.3) [3]  
Sistema C [3]  
Zero [3]

**CERABATI**

Erica [1,2]

**DEANTE**

Peonia [1,2]

**DOLOMITE**

Clodia [1,2]  
Quadrarco [1,2]

**DURAVIT**

Erica [1,2]  
Happy D. (V.1) [1,2]  
Me [1,2]  
Starck 2 (V.1 y V.2) [3]

**FLAMINIA**

Link [1,2]  
Metro [3]

**FOSSIL NATURA**

Bali (Normal y Suspendido) [1,2]

**GALA**

Bacara [1,2]  
Blue [1,2]  
Emma Round [1]  
Marina (V.2 - Vertical) [1,2]

**GLOBO**

Alia [3]

**HATRIA**

Daytime [1,2]  
Fusion (Redondo) [1,2]

**IDEAL STANDARD**

Bocage [1,2]  
! Concept (No Válido Para Concept Space) [1,2]  
! Connect (No Válido Para Connect Space) [1,2]  
Esedra (V.1) [1,2]  
! Idealsoft [1,2]  
Madison [1,2]  
Moments [1,2]  
Playa [1,2]  
Tesi - Verdi (V.1) [1,2]  
Tonic (V.1) [1,2]

**JACOB DELAFON**

Altair [1,2]  
Antares [1,2]  
Antares Inobloc [1,2]  
Mariotte [3]  
Odéon [1,2]  
Odéon Up Compact [3]  
Rodin [3]

**KERAMAG**

Mango (V.1) [1,2]  
Mango 2 (V.2) [1,2]  
Opus [1,2]

**KERASAN**

Flo (Con Cisterna) [1,2]

**NOKEN**

Acro [1,2]  
Acro Compact (Entrecentros 155 - 160 - 170) [1,2]  
Arquitect [1,2]  
Itaca [1,2]  
Nk Compact [1,2]  
Nk One [1,2]  
Tebas 1 (V.1 - Redondo) [3]  
Tebas 2 (V.2 - Redondo) [3]

**PORCHER**

Bocage [1,2]  
Madison [1,2]  
Salangane [1,2]

**PORSAN**

Europa [1,2]  
Roma (V.1 y V.2) [1,2]

**POZZI GINORI**

Linea [1,2]

**ROCA**

Access [1,2]  
Atis [1,2]  
Atlanta [1,2]  
Civic [1,2]  
Giralda [1,2]  
Happening [1,2]  
Meridian (Entrecentros 160) [1,2]  
Meridian (Entrecentros 225-230) [3]  
Meridian N (Entrecentros 160) [1,2]  
Meridian N (Entrecentros 225-230) [3]  
Teras (Entrecentros 180) [1,2]  
The Gap (Round) [1,2]  
The Gap Compacto (Round) [1]

**SANGRA**

Alfa [1,2]  
Bahía [1,2]  
Domo (V.1 y V.2) [1,2]  
Europa [1,2]  
Roma (V.1 y V.2) [1,2]  
Siena [1,2]  
Stella [1,2]

**SANINDUSA - UNISAN**

Benissa - Aveiro [1,2]  
City - Urb.Y [1,2]  
City Plus - Urb.Y Plus [1,2]  
Kiwa 6 [1,2]  
Proget [1,2]  
! Vintage [3]

**SANITANA**

Nexo [1,2]  
Regina (V.1 y V.2) [1,2]  
Stylo [1,2]

**SEREL**

Mimoza [1,2]

**TEKA**

Stylo [1,2]

**VALADARES**

Estoril [1,2]  
Image [1,2]  
Oceanus [1,2]  
Opus [1,2]

**VILLEROY & BOCH**

Magnum [3]  
O.Novo - O.Novo Vita [1,2]  
Subway [1,2]  
Sunberry [1,2]  
Targa Architect - Omina  
Architect [1,2]

**VITRA**

S50 [1,2]

## SILVIA WOODLINE

REF. <sup>TAPA</sup>71<sup>1</sup> <sup>COLOR</sup>000<sup>2</sup> <sup>BISAGRA</sup>000<sup>3</sup>

REF. TAPA <sup>1</sup>	MATERIAL	COLORES	REF. <sup>2</sup>
71	Chapado Roble	Roble Claro	502
		Roble Oscuro	503
	MDF	Blanco Lacado	301
		*Colores Lacados	3__

\* ¡Atención! Colores Lacados no disponibles en stock.

Gran variedad de colores bajo pedido.

Al final del catálogo puede ver la [\[Carta Colores Completa\]](#)

## MEDIDAS

c: 373 mm  
d: 277 mm  
e: 228 mm

a: en bisagra  
b: en bisagra

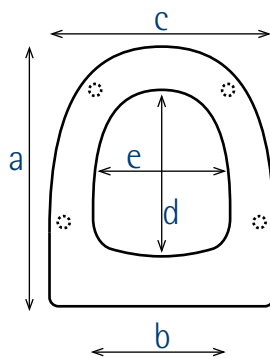

## PESO

2,5 kg

## BISAGRA

REF.<sup>3</sup>

## PVP TOTAL €

			ROBLE	BLANCO	COLORES
**1	M-46P	466P	114,75	93,23	107,58
2	SC Metal 08P	SC08P	136,26	114,75	129,10

Más opciones de colores y bisagras en versión Ecologic-Line [\[Pág. 26\]](#) <sup>\*\*1. Bisagra por defecto</sup>

## BISAGRAS COMPATIBLES

## 1. M-46P

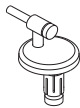

REF.	CARACTERÍSTICAS	MEDIDAS
466P	Acero Inox. No Amortiguada 'SC' Extraíble Ajustable Montaje Superior 'P'	a: 415 a 465 mm b: 80 a 170 mm

## 2. SC METAL 08P

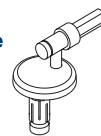

REF.	CARACTERÍSTICAS	MEDIDAS
SC08P	Acero Inox. Amortiguada 'SC' Extraíble Ajustable Montaje Superior 'P'	a: 415 a 465 mm b: 80 a 170 mm

## ADAPTACIONES

## GALA

Loa [\[1,2\]](#)  
Metropol [\[1,2\]](#)

## JACOB DELAFON

Odéon Up [\[1,2\]](#)

## SPHINX

Eurobase 300 [\[1,2\]](#)

## VILLEROY &amp; BOCH

Solaya [\[1,2\]](#)

## KERAMAG

Vivano [\[1,2\]](#)

REF. <sup>TAPA</sup>62<sup>1</sup> <sup>COLOR</sup>000<sup>2</sup> <sup>BISAGRA</sup>000<sup>3</sup>

## LUNA WOODLINE



## MEDIDAS

c: 350 mm  
d: 270 mm  
e: 209 mm

a: en bisagra  
b: en bisagra

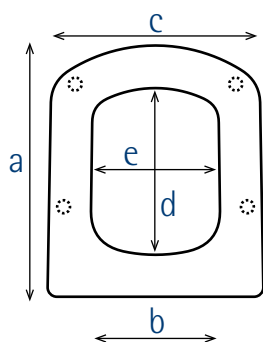

## PESO

2,5 kg

REF. TAPA <sup>1</sup>	MATERIAL	COLORES	REF. <sup>2</sup>
62	Chapado Roble	Roble Claro	502
		Roble Oscuro	503
	MDF	Blanco Lacado	301
		*Colores Lacados	3__

\* ¡Atención! Colores Lacados no disponibles en stock.

Gran variedad de colores bajo pedido.

Al final del catálogo puede ver la [Carta Colores Completa]

	BISAGRA	REF. <sup>3</sup>	PVP TOTAL €		
			ROBLE	BLANCO	COLORES
**1	M-46P	466P	114,75	93,23	107,58
2	SC Metal 08P	SC08P	136,26	114,75	129,10

Más opciones de colores y bisagras en versión Ecologic-Line [Pág. 27] <sup>\*\*1. Bisagra por defecto</sup>

## BISAGRAS COMPATIBLES

## 1. M-46P

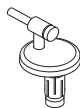

REF.	CARACTERÍSTICAS	MEDIDAS
466P	Acero Inox. No Amortiguada 'SC' Extraíble Ajustable Montaje Superior 'P'	a: 390 a 440 mm b: 110 a 210 mm

## 2. SC METAL 08P

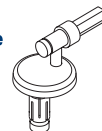

REF.	CARACTERÍSTICAS	MEDIDAS
SC08P	Acero Inox. Amortiguada 'SC' Extraíble Ajustable Montaje Superior 'P'	a: 390 a 440 mm b: 110 a 210 mm

## ADAPTACIONES

## GALA

Sirocco [1,2]

Smart [1,2]

## ROCA

Dama Senso (Normal y

Compacto) [1,2]

! Adaptación Aproximada  
Modelo Sanitario [Bisagras Compatibles]  
Modelo Sanitario (V.1), (V.2), (V.3)... Identificación de las versiones del Modelo Sanitario por orden cronológico  
Si no se especifica lo contrario, las adaptaciones son válidas para todas las variantes del modelo (Inodoro de Pie, Suspendido, Con/Sin Tanque...)  
Listado adaptaciones actualizado [www.estoli.com](http://www.estoli.com)

## PRINCESA WOODLINE

REF. <sup>TAPA</sup>30 <sup>COLOR</sup>000 <sup>BISAGRA</sup>000

REF. TAPA <sup>1</sup>	MATERIAL	COLORES	REF. <sup>2</sup>
30	Chapado Roble	Roble Claro	502
		Roble Oscuro	503
	MDF	Blanco Lacado	301
		*Colores Lacados	3_ _

\* ¡Atención! Colores Lacados no disponibles en stock.

Gran variedad de colores bajo pedido.

Al final del catálogo puede ver la [\[Carta Colores Completa\]](#)

## MEDIDAS

c: 346 mm  
d: 270 mm  
e: 207 mm

a: en bisagra  
b: en bisagra

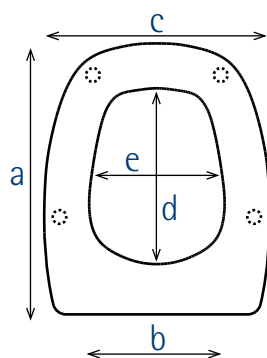

## PESO

2,5 kg

BISAGRA	REF. <sup>3</sup>	PVP TOTAL €			
		ROBLE	BLANCO	COLORES	
**1	M-46P	466P	114,75	93,23	107,58
2	SC Metal 08P	SC08P	136,26	114,75	129,10

Más opciones de colores y bisagras en versión Ecologic-Line [\[Pág. 28\]](#) \*\*1. Bisagra por defecto

## BISAGRAS COMPATIBLES

## 1. M-46P

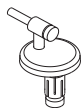

REF.	CARACTERÍSTICAS	MEDIDAS
466P	Acero Inox. No Amortiguada 'SC' Extraíble Ajustable Montaje Superior 'P'	a: 399 a 449 mm b: 140 a 230 mm

## 2. SC METAL 08P



REF.	CARACTERÍSTICAS	MEDIDAS
SC08P	Acero Inox. Amortiguada 'SC' Extraíble Ajustable Montaje Superior 'P'	a: 399 a 449 mm b: 140 a 230 mm

## ADAPTACIONES

## GALA

Diana [1,2]

## SANGRA

! Granada (V.1) [1,2]



REF. <sup>TAPA</sup>19 <sup>COLOR</sup>000 <sup>BISAGRA</sup>000

## FLORIT WOODLINE



## MEDIDAS

c: 373 mm  
d: 273 mm  
e: 233 mm

a: en bisagra  
b: en bisagra

## PESO

2,5 kg

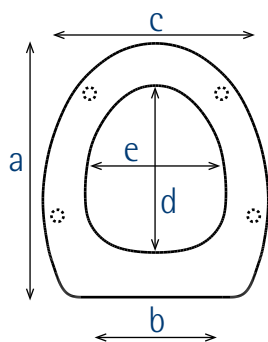

REF. TAPA <sup>1</sup>	MATERIAL	COLORE	REF. <sup>2</sup>
19	Chapado Roble	Roble Claro	502
		Roble Oscuro	503
	MDF	Blanco Lacado	301
		*Colores Lacados	3_ _

\* ¡Atención! Colores Lacados no disponibles en stock.

Gran variedad de colores bajo pedido.

Al final del catálogo puede ver la [Carta Colores Completa]

	BISAGRA	REF. <sup>3</sup>	PVP TOTAL €		
			ROBLE	BLANCO	COLORES
**1	M-46P	466P	114,75	93,23	107,58
2	SC Metal 08P	SC08P	136,26	114,75	129,10

\*\*1. Bisagra por defecto  
Más opciones de colores y bisagras en versión Ecologic-Line [Pág. 29]

## BISAGRAS COMPATIBLES

## 1. M-46P

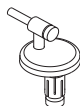

REF.	CARACTERÍSTICAS	MEDIDAS
466P	Acero Inox. No Amortiguada 'SC' Extraíble Ajustable Montaje Superior 'P'	a: 398 a 448 mm b: 140 a 230 mm

## 2. SC METAL 08P



REF.	CARACTERÍSTICAS	MEDIDAS
SC08P	Acero Inox. Amortiguada 'SC' Extraíble Ajustable Montaje Superior 'P'	a: 398 a 448 mm b: 140 a 230 mm

## ADAPTACIONES

## BELLAVISTA

Amadeus [1,2]

! Capri [1,2]

! Lara [1,2]

! Sevilla [1,2]

## GALA

Chile [1,2]

Florida [1,2]

## GSI - FACIS

Panorama [1,2]

## HIDRA

! Tao [1,2]

## IDEAL STANDARD

Expression [1,2]

## JACOB DELAFON

! Neptuno [1,2]

Ola - Patio (V.1) [1,2]

Ove [1,2]

## NOKEN

Urban (No Válido Para Urban C) [1,2]

## SANINDUSA - UNISAN

Cetus [1,2]

## TEKA

! Capri [1,2]

## VILLEROY &amp; BOCH

! Amadea [1,2]

! Adaptación Aproximada  
Modelo Sanitario [Bisagras Compatibles]  
Modelo Sanitario (V.1), (V.2), (V.3)... Identificación de las versiones del Modelo Sanitario por orden cronológico  
Si no se especifica lo contrario, las adaptaciones son válidas para todas las variantes del modelo (Inodoro de Pie, Suspendido, Con/Sin Tanque...)  
Listado adaptaciones actualizado [www.estoli.com](http://www.estoli.com)

## LORINVIS WOODLINE

REF. <sup>TAPA</sup>09 <sup>COLOR</sup>000 <sup>BISAGRA</sup>000<sup>3</sup>

REF. TAPA <sup>1</sup>	MATERIAL	COLORES	REF. <sup>2</sup>
09	Chapado Roble	Roble Claro	502
		Roble Oscuro	503
	MDF	Blanco Lacado	301
		*Colores Lacados	3__

\* ¡Atención! Colores Lacados no disponibles en stock.

Gran variedad de colores bajo pedido.

Al final del catálogo puede ver la [\[Carta Colores Completa\]](#)

## MEDIDAS

c: 368 mm  
d: 274 mm  
e: 227 mm

a: en bisagra  
b: en bisagra

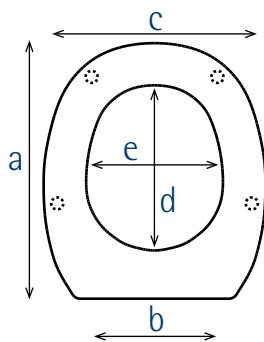

## PESO

2,5 kg

## BISAGRA

REF.<sup>3</sup>

## PVP TOTAL €

			ROBLE	BLANCO	COLORES
**1	M-46P	466P	114,75	93,23	107,58
2	SC Metal 08P	SC08P	136,26	114,75	129,10
3	A-129	129P	118,72	97,20	111,54

Más opciones de colores y bisagras en versión Ecologic-Line [\[Pág. 30\]](#) <sup>\*\*1. Bisagra por defecto</sup>

## BISAGRAS COMPATIBLES

## 1. M-46P

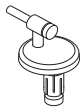

REF.	CARACTERÍSTICAS	MEDIDAS
466P	Acero Inox. No Amortiguada 'SC' Extraíble Ajustable Montaje Superior 'P'	a: 407 a 457 mm b: 130 a 220 mm

## 2. SC METAL 08P



REF.	CARACTERÍSTICAS	MEDIDAS
SC08P	Acero Inox. Amortiguada 'SC' Extraíble Ajustable Montaje Superior 'P'	a: 407 a 457 mm b: 130 a 220 mm

## 3. A-129

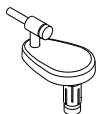

REF.	CARACTERÍSTICAS	MEDIDAS
129P	Acero Inox. No Amortiguada 'SC' Extraíble Ajustable Montaje Superior 'P'	a: 392 a 472 mm b: 100 a 250 mm

## ADAPTACIONES

## ALLIA

! Désirade [1,2]

## JACOB DELAFON

! Freelance [1,2]

## ROCA

Lorentina [3]

## SANITANA

Lisboa [3]

## VILLEROY &amp; BOCH

Ariane [1,2]

Planos [1,2]

REF. <sup>TAPA</sup>01<sup>1</sup> <sup>COLOR</sup>000<sup>2</sup> <sup>BISAGRA</sup>000<sup>3</sup>

## FESTA WOODLINE



## MEDIDAS

c: 347 mm  
d: 280 mm  
e: 210 mm

a: en bisagra  
b: en bisagra

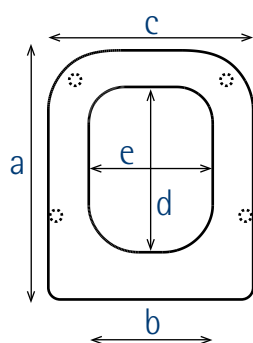

## PESO

2,5 kg

REF. TAPA <sup>1</sup>	MATERIAL	COLORES	REF. <sup>2</sup>
01	Chapado Roble	Roble Claro	502
		Roble Oscuro	503
	MDF	Blanco Lacado	301
		*Colores Lacados	3__

\* ¡Atención! Colores Lacados no disponibles en stock.

Gran variedad de colores bajo pedido.  
Al final del catálogo puede ver la [Carta Colores Completa]

	BISAGRA	REF. <sup>3</sup>	PVP TOTAL €		
			ROBLE	BLANCO	COLORES
**1	M-46P	466P	114,75	93,23	107,58
2	SC Metal 08P	SC08P	136,26	114,75	129,10
3	A-111	111	118,72	97,20	111,54

\*\*1. Bisagra por defecto  
Más opciones de colores y bisagras en versión Ecologic-Line [Pág. 31]

## BISAGRAS COMPATIBLES

## 1. M-46P

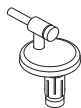

REF.	CARACTERÍSTICAS	MEDIDAS
466P	Acero Inox. No Amortiguada 'SC' Extraíble Ajustable Montaje Superior 'P'	a: 405 a 455 mm b: 120 a 210 mm

## 2. SC METAL 08P



REF.	CARACTERÍSTICAS	MEDIDAS
SC08P	Acero Inox. Amortiguada 'SC' Extraíble Ajustable Montaje Superior 'P'	a: 405 a 455 mm b: 120 a 210 mm

## 3. A-111



REF.	CARACTERÍSTICAS	MEDIDAS
111	Acero Inox. No Amortiguada 'SC' No Extraíble Fija Montaje Inferior	a: 445 mm b: 155 a 160 mm

## ADAPTACIONES

## DURAVIT

! Happy D.2 (V.2) [1,2]

## FOSSIL NATURA

! Duomo [1,2]

## GALA

Gala 2000 [3]

## IDEAL STANDARD

Pierre Cardin [3]

! Ventuno [1,2]

## NOKEN

! Essence C (Ancho 340Mm) [1,2]

## P3

! Legend [1,2]

## ROCA

! The Gap (Square) [1,2]

## SENESI

Duccio [3]

## VITRA

! Shift [1,2]

! Adaptación Aproximada  
Modelo Sanitario [Bisagras Compatibles]  
Modelo Sanitario (V.1), (V.2), (V.3)... Identificación de las versiones del Modelo Sanitario por orden cronológico  
Si no se especifica lo contrario, las adaptaciones son válidas para todas las variantes del modelo (Inodoro de Pie, Suspendido, Con/Sin Tanque...)  
Listado adaptaciones actualizado [www.estoli.com](http://www.estoli.com)

## INVIS 2 WOODLINE

REF. <sup>TAPA</sup>03 <sup>COLOR</sup>000 <sup>BISAGRA</sup>000

REF. TAPA <sup>1</sup>	MATERIAL	COLORES	REF. <sup>2</sup>
03	Chapado Roble	Roble Claro	502
		Roble Oscuro	503
	MDF	Blanco Lacado	301
		*Colores Lacados	3_ _

\* ¡Atención! Colores Lacados no disponibles en stock.

Gran variedad de colores bajo pedido.

Al final del catálogo puede ver la [\[Carta Colores Completa\]](#)

## MEDIDAS

c: 375 mm  
d: 304 mm  
e: 236 mm

a: en bisagra  
b: en bisagra

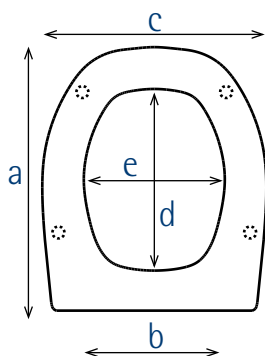

## PESO

2,5 kg

	BISAGRA	REF. <sup>3</sup>	PVP TOTAL €		
			ROBLE	BLANCO	COLORES
**1	M-46P	466P	114,75	93,23	107,58
2	SC Metal 08P	SC08P	136,26	114,75	129,10

Más opciones de colores y bisagras en versión Ecologic-Line [\[Pág. 32\]](#) <sup>\*\*1. Bisagra por defecto</sup>

## BISAGRAS COMPATIBLES

## 1. M-46P

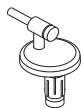

REF.	CARACTERÍSTICAS	MEDIDAS
466P	Acero Inox. No Amortiguada 'SC' Extraíble Ajustable Montaje Superior 'P'	a: 424 a 474 mm b: 80 a 170 mm

## 2. SC METAL 08P



REF.	CARACTERÍSTICAS	MEDIDAS
SC08P	Acero Inox. Amortiguada 'SC' Extraíble Ajustable Montaje Superior 'P'	a: 424 a 474 mm b: 80 a 170 mm

## ADAPTACIONES

## BELLAVISTA

Italica (Montar Bisagras Por Fuera) [\[M-46XP, SC METAL 08XP\]](#)

## TEKA

Italica (Montar Bisagras Por Fuera) [\[M-46XP, SC METAL 08XP\]](#)

REF. <sup>TAPA</sup>04<sup>1</sup> <sup>COLOR</sup>000<sup>2</sup> <sup>BISAGRA</sup>000<sup>3</sup>

GSI WOODLINE



REF. TAPA <sup>1</sup>	MATERIAL	COLORES	REF. <sup>2</sup>
04	Chapado Roble	Roble Claro	502
		Roble Oscuro	503
	MDF	Blanco Lacado	301
		*Colores Lacados	3__

\* ¡Atención! Colores Lacados no disponibles en stock.

Gran variedad de colores bajo pedido.

Al final del catálogo puede ver la [Carta Colores Completa]

### MEDIDAS

c: 329 mm  
d: 279 mm  
e: 187 mm

a: en bisagra  
b: en bisagra

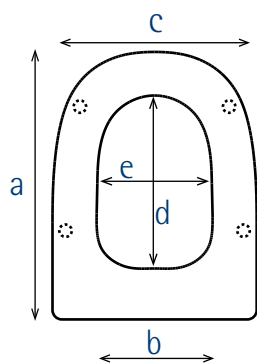

### PESO

2,5 kg

### BISAGRA

### REF.<sup>3</sup>

### PVP TOTAL €

			ROBLE	BLANCO	COLORES
**1	M-46P	466P	114,75	93,23	107,58
2	SC Metal 08P	SC08P	136,26	114,75	129,10
3	A-129	129P	118,72	97,20	111,54

\*\*1. Bisagra por defecto  
Más opciones de colores y bisagras en versión Ecologic-Line [Pág. 33]

## BISAGRAS COMPATIBLES

### 1. M-46P

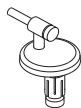

REF.	CARACTERÍSTICAS	MEDIDAS
466P	Acero Inox. No Amortiguada 'SC' Extraíble Ajustable Montaje Superior 'P'	a: 414 a 464 mm b: 80 a 170 mm

### 2. SC METAL 08P



REF.	CARACTERÍSTICAS	MEDIDAS
SC08P	Acero Inox. Amortiguada 'SC' Extraíble Ajustable Montaje Superior 'P'	a: 414 a 464 mm b: 80 a 170 mm

### 3. A-129

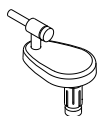

REF.	CARACTERÍSTICAS	MEDIDAS
129P	Acero Inox. No Amortiguada 'SC' Extraíble Ajustable Montaje Superior 'P'	a: 399 a 479 mm b: 50 a 210 mm

## ADAPTACIONES

### POZZI GINORI

Easy02 [3]

### ROCA

Dama Retro [1,2]

### SANINDUSA - UNISAN

Prestige [1,2]

### SANITANA

! Imperial [1,2]

! Adaptación Aproximada  
Modelo Sanitario [Bisagras Compatibles]  
Modelo Sanitario (V.1), (V.2), (V.3)... Identificación de las versiones del Modelo Sanitario por orden cronológico  
Si no se especifica lo contrario, las adaptaciones son válidas para todas las variantes del modelo (Inodoro de Pie, Suspendido, Con/Sin Tanque...)  
Listado adaptaciones actualizado [www.estoli.com](http://www.estoli.com)

## AMANDA WOODLINE

REF. <sup>TAPA</sup>27 <sup>COLOR</sup>000 <sup>BISAGRA</sup>000<sup>3</sup>

REF. TAPA <sup>1</sup>	MATERIAL	COLORES	REF. <sup>2</sup>
27	Chapado Roble	Roble Claro	502
		Roble Oscuro	503
	MDF	Blanco Lacado	301
		*Colores Lacados	3__

\* ¡Atención! Colores Lacados no disponibles en stock.

Gran variedad de colores bajo pedido.

Al final del catálogo puede ver la [\[Carta Colores Completa\]](#)

## MEDIDAS

c: 367 mm  
d: 304 mm  
e: 223 mm

a: en bisagra  
b: en bisagra

## PESO

2,5 kg

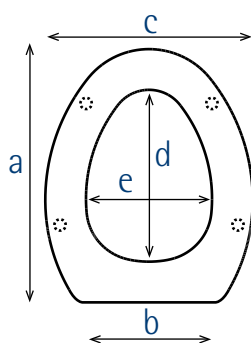

## BISAGRA

REF.<sup>3</sup>

## PVP TOTAL €

			ROBLE	BLANCO	COLORES
**1	M-46P	466P	114,75	93,23	107,58
2	SC Metal 08P	SC08P	136,26	114,75	129,10
3	A-129	129P	118,72	97,20	111,54

\*\*1. Bisagra por defecto

Más opciones de colores y bisagras en versión Ecologic-Line [\[Pág. 34\]](#)

## BISAGRAS COMPATIBLES

## 1. M-46P

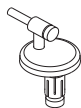

REF.	CARACTERÍSTICAS	MEDIDAS
466P	Acero Inox. No Amortiguada 'SC' Extraíble Ajustable Montaje Superior 'P'	a: 431 a 481 mm b: 120 a 210 mm

## 2. SC METAL 08P



REF.	CARACTERÍSTICAS	MEDIDAS
SC08P	Acero Inox. Amortiguada 'SC' Extraíble Ajustable Montaje Superior 'P'	a: 431 a 481 mm b: 120 a 210 mm

## 3. A-129

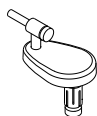

REF.	CARACTERÍSTICAS	MEDIDAS
129P	Acero Inox. No Amortiguada 'SC' Extraíble Ajustable Montaje Superior 'P'	a: 416 a 496 mm b: 90 a 240 mm

## ADAPTACIONES

## BELLAVISTA

Record [\[1,2\]](#)

## DURAVIT

Metro [\[1,2\]](#)

## GALA

Espacio [\[3\]](#)  
Nova Espacio [\[1,2,3\]](#)  
Sirio [\[1,2\]](#)

## JACOB DELAFON

Portrait [\[3\]](#)  
Revival [\[3\]](#)

## ROCA

! America [\[3\]](#)  
Anabella [\[3\]](#)  
Carmen (V.1) [\[3\]](#)  
Compacto [\[3\]](#)  
! Georgia [\[1,2\]](#)

## SELLES

Atlantis [\[1,2\]](#)

## SPEA

Cannes [\[1,2\]](#)

## VILLEROY &amp; BOCH

! Century [\[1,2\]](#)  
Stratos [\[3\]](#)  
! Sunny [\[3\]](#)

REF. <sup>TAPA</sup>41<sup>1</sup> <sup>COLOR</sup>000<sup>2</sup> <sup>BISAGRA</sup>000<sup>3</sup>

## REBECCA WOODLINE



## MEDIDAS

c: 367 mm  
d: 257 mm  
e: 227 mm

a: en bisagra  
b: en bisagra

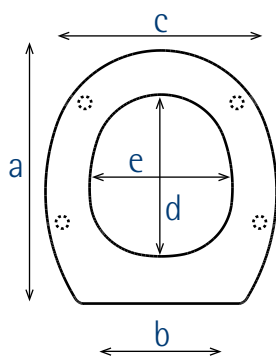

## PESO

2,5 kg

REF. TAPA <sup>1</sup>	MATERIAL	COLORES	REF. <sup>2</sup>
41	Chapado Roble	Roble Claro	502
		Roble Oscuro	503
	MDF	Blanco Lacado	301
		*Colores Lacados	3__

\* ¡Atención! Colores Lacados no disponibles en stock.

Gran variedad de colores bajo pedido.  
Al final del catálogo puede ver la [\[Carta Colores Completa\]](#)

	BISAGRA	REF. <sup>3</sup>	PVP TOTAL €		
			ROBLE	BLANCO	COLORES
**1	M-46P	466P	114,75	93,23	107,58
2	SC Metal 08P	SC08P	136,26	114,75	129,10
3	A-129	129P	118,72	97,20	111,54

\*\*1. Bisagra por defecto  
Más opciones de colores y bisagras en versión Ecologic-Line [\[Pág. 36\]](#)

## BISAGRAS COMPATIBLES

## 1. M-46P

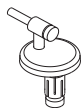

REF.	CARACTERÍSTICAS	MEDIDAS
466P	Acero Inox. No Amortiguada 'SC' Extraíble Ajustable Montaje Superior 'P'	a: 385 a 435 mm b: 120 a 210 mm

## 2. SC METAL 08P



REF.	CARACTERÍSTICAS	MEDIDAS
SC08P	Acero Inox. Amortiguada 'SC' Extraíble Ajustable Montaje Superior 'P'	a: 385 a 435 mm b: 120 a 210 mm

## 3. A-129

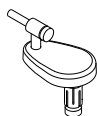

REF.	CARACTERÍSTICAS	MEDIDAS
129P	Acero Inox. No Amortiguada 'SC' Extraíble Ajustable Montaje Superior 'P'	a: 370 a 450 mm b: 90 a 240 mm

## ADAPTACIONES

<b>ALLIA</b> Prima (Entrecentros 200-220) <a href="#">[3]</a>	<b>IDEAL STANDARD</b> Concept Space (No Válido Para Concept) <a href="#">[1,2]</a>	<b>NOKEN</b> ! Nantes <a href="#">[1,2]</a>	<b>SELLES</b> Royan (Entrecentros 200-220) <a href="#">[3]</a>
<b>BURLINGTON</b> Mid Level <a href="#">[1,2]</a>	Connect Space (No Válido Para Connect) <a href="#">[1,2]</a> Moderno <a href="#">[1,2]</a>	<b>PORSAN</b> Venecia <a href="#">[1,2]</a>	<b>VALADARES</b> ! Durius <a href="#">[1,2]</a> Neoclásica <a href="#">[1,2]</a>
		<b>SANGRA</b> Venecia <a href="#">[1,2]</a>	

! Adaptación Aproximada  
Modelo Sanitario [\[Bisagras Compatibles\]](#)  
Modelo Sanitario (V.1), (V.2), (V.3)... Identificación de las versiones del Modelo Sanitario por orden cronológico  
Si no se especifica lo contrario, las adaptaciones son válidas para todas las variantes del modelo (Inodoro de Pie, Suspendido, Con/Sin Tanque...)  
Listado adaptaciones actualizado [www.estoli.com](http://www.estoli.com)





# CUSTOMLINE

- COLECCIÓN DE TAPAS HECHAS A MEDIDA
- IDEAL PARA MODELOS DE PORCELANA ANTIGUOS Y DIFÍCILES DE ENCONTRAR
  - DM HIDRÓFUGO DE ALTA DENSIDAD MÁS RESISTENTE A LA HUMEDAD
  - ACABADO ESTÉTICO LACADO MATE DE ALTA CALIDAD

La línea Customline es la colección de tapas hechas a medida. Permite series cortas y artesanales en DM lacado desde 1 sola unidad en lugar de las fabricaciones masivas mediante moldes del catálogo general ESTOLI.

Esta tecnología productiva es ideal para asientos de WC de modelos de porcelana antiguos o difíciles de obtener en el mercado.

ESTOLI no mantiene un stock permanente de estas referencias, sino que las fabrica únicamente contra pedido en firme. El tiempo de entrega es de 20 días laborables (a diferencia de la entrega inmediata de los artículos en stock).

## CARACTERÍSTICAS

**Peso estimado:** 2,5 kg (variable según dimensiones modelo porcelana)  
**Material:** DM hidrófugo de alta densidad (mayor resistencia a la humedad)  
**Acabado:** Lacado Mate  
**Espesor:** 16 mm

## ¿COMO HACER UNA PLANTILLA DE UN NUEVO MODELO?

1. Desmonte su asiento WC actual.
2. Fije un papel de periódico o cartón grande al inodoro mediante cinta adhesiva bien fijo y plano.
3. Marque con rotulador o directamente recorte cuidadosamente con tijera la silueta externa del inodoro.
4. A medida que recorte, añada nuevos puntos de fijación con la cinta adhesiva para evitar que se mueva el papel/cartón.
5. Importante: señale de forma precisa los agujeros de la porcelana (circulo externo y centro).
6. Opcional: marque el contorno interno del inodoro para que la colocación de los topes sea más precisa.
7. Recomendamos no utilizar el asiento WC como referencia, es siempre preferible hacer la plantilla directamente del inodoro de porcelana.
8. Envíe por correo postal la plantilla a la siguiente dirección, indicando su nombre, teléfono, email, fabricante de porcelana y modelo:

### ESTOLI S.A.

Pol. Ind. Casanova  
 Av. Països Catalans, 18  
 08730 Els Monjos (Barcelona)

# CUSTOMLINE

## INFORMACIÓN CUSTOMLINE

**Customline:** Tapa wc compatible, fabricada a medida bajo pedido.

**Customline Plus:** Modelo Customline que por sus características no está comprendido dentro de los estándares de fabricación.

**Customline Herradura:** Modelo Customline diseñado específicamente para sanitarios con orificio de acceso frontal, destinados a personas con movilidad reducida (PMR).

**Customline Infantil:** Modelo Customline diseñado específicamente para sanitarios infantiles.



## CARACTERÍSTICAS CUSTOMLINE

Las principales características de la serie Customline, en contraposición a las tapas wc originales, son las siguientes:

- Tapas de wc no envolventes
- Fabricadas en DM hidrófugo de alta densidad más resistente a la humedad.
- Acabado estético lacado mate o chapado en roble. Al final del catálogo puede ver la [\[Carta Colores Completa\]](#)
- Amplia gama de colores y tonos de madera
- Topes de apoyo redondos
- Bisagras siempre a la vista

### U - BISAGRA ESTÁNDAR

### PVP TOTAL €

BLANCO COLORES ROBLE

Customline	78,88	107,58	114,75
Customline Plus	157,78	215,17	229,48
Customline Herradura	157,78	215,17	229,48
Customline Infantil (Tapa y Aro)	64,53	93,23	114,75
Customline Infantil (Sólo Aro)	43,02	57,37	76,49

### A - BISAGRA AMORTIGUADA 'SC'

### PVP TOTAL €

BLANCO COLORES ROBLE

Customline	114,75	136,26	136,26
Customline Plus	229,48	272,51	272,51
Customline Herradura	229,48	272,51	272,51

## REFERENCIAS CUSTOMLINE

¿Cómo se construye el código de un artículo customline a partir de las variantes posibles?

- Primero anotar la referencia del modelo de la tapa.
- En segundo lugar la referencia del color o acabado. **Al final del catálogo puede ver la [\[Carta Colores Completa\]](#)**
- Por último escoger entre Bisagra Estándar [\[ U \]](#) o Bisagra Amortiguada 'SC' [\[ A \]](#) si está disponible.

En los modelos que permiten bisagra amortiguada 'SC' encontrará [\[ U, A \]](#)

En los modelos que **no** permiten bisagra amortiguada 'SC' sólo encontrará [\[ U \]](#)

### REF. TAPA REF. COLOR REF. BISAGRA

XXXXXXXX00<sup>1</sup> 00<sup>2</sup> X<sup>3</sup>

#### Ejemplo:

Deseamos solicitar el modelo Eurotrend de Allia, en el listado de adaptaciones encontramos lo siguiente:

Eurotrend - *AWCALL01* \_\_ [\[ U, A \]](#)

- Primero anotamos la referencia de la tapa wc, en este caso "*AWCALL01*"
- En segundo lugar sustituimos "\_\_" por la referencia del color o acabado. **Al final del catálogo puede ver la [\[Carta Colores Completa\]](#)**
- Por último escoger entre Bisagra Estándar [\[ U \]](#) o Bisagra Amortiguada 'SC' [\[ A \]](#)

A continuación ejemplos de construcción del código:

Eurotrend de Allia en color Visón y bisagra estándar:

*AWCALL01 20 U*

Eurotrend de Allia en color Blanco y bisagra amortiguada 'SC':

*AWCALL01 01 A*

Modelo Sanitario (V.1), (V.2), (V.3)... Identificación de las versiones del Modelo Sanitario por orden cronológico  
Si no se especifica lo contrario, las adaptaciones son válidas para todas las variantes del modelo (Inodoro de Pie, Suspendido, Con/Sin Tanque...)

Listado adaptaciones actualizado [www.estoli.com](http://www.estoli.com)

## ADAPTACIONES CUSTOMLINE INFANTIL

**DURAVIT**Bambi (Infantil) - *AWCINFO7 \_\_ [U]***GALASSIA**Infantil - *AWCINFO1 \_\_ [U]*Infantil Aro - *AROINFO1 \_\_ [U]***IDEAL STANDARD**Infantil - *AWCINFO4 \_\_ [U]*Infantil Aro - *AROINFO4 \_\_ [U]***PORSAN**Infantil (V.1 y V.2) - *AWCINFO3 \_\_ [U]*Infantil Aro (V.1 y V.2) - *AROINFO3 \_\_ [U]***ROCA**Baby (Infantil) - *AWCINFO6 \_\_ [U]***SANGRA**Infantil (V.1) - *AWCINFO2 \_\_ [U]*Infantil (V.2) - *AWCINFO3 \_\_ [U]*Infantil (V.3) - *AWCINFO4 \_\_ [U]*Infantil Aro (V.1) - *AROINFO2 \_\_ [U]*Infantil Aro (V.2) - *AROINFO3 \_\_ [U]*Infantil Aro (V.3) - *AROINFO4 \_\_ [U]***VALADARES**Infantil - *AWCINFO5 \_\_ [U]*

## ADAPTACIONES CUSTOMLINE HERRADURA

**BELLAVISTA**Stylo (Herradura) - *AWPBELO6 \_\_ [U, A]***UNIVERSAL**

Herradura Universal (Herradura)

- *AWPESPO4 \_\_ [U, A]***DOLOMITE**

Maia Handicap (Herradura)

- *AWPDOL01 \_\_ [U, A]***GLOBO**Ausilia (Herradura) - *AWPGL002 \_\_ [U, A]***PONTE GIULIO**

Herradura (Herradura)

- *AWPPON01 \_\_ [U, A]***ROCA**Carena (Herradura) - *AWPROC21 \_\_ [U, A]*

Meridian Confort (Herradura)

- *AWPROC13 \_\_ [U, A]*

Meridian Mov. Reducida (Herradura)

- *AWPROC10 \_\_ [U, A]*Victoria (Herradura) - *AWPROC22 \_\_ [U, A]***TEKA**Stylo (Herradura) - *AWPBELO6 \_\_ [U, A]***VALADARES**

Senior Pmr (Herradura)

- *AWPVAL02 \_\_ [U, A]*

## ADAPTACIONES CUSTOMLINE PLUS

**DURAVIT**Starck 1 - *AWPDURO3 \_\_ [U, A]***PONTE GIULIO**Older (Sin Herradura) - *AWPPON02 \_\_ [U]*

## ADAPTACIONES CUSTOMLINE

**ALLIA**Eurotrend - *AWCALL01 \_\_ [U, A]*Galet - *AWCALL02 \_\_ [U, A]***ALTHEA**Oceano - *AWCALTO1 \_\_ [U, A]***BATHCO**Formentera - *AWCBAT01 \_\_ [U, A]***BELLAVISTA**Almina - *AWCBELO5 \_\_ [U]*Arcadia - *AWCBELO3 \_\_ [U]*Bohemia - *AWCBELO4 \_\_ [U, A]*Duna - *AWCBELO2 \_\_ [U]*Magna - *AWCBELO1 \_\_ [U]*Renascença - *AWCSTA02 \_\_ [U, A]***CATALANO**Zero Plus - *AWCCAT01 \_\_ [U, A]***CERSANIT**Pure - *AWCCER01 \_\_ [U, A]***CESAME**Aretusa - *AWCCES05 \_\_ [U]*Belle Epoque - *AWCCES02 \_\_ [U]*Deco - *AWCCES01 \_\_ [U, A]*Symbol - *AWCCES04 \_\_ [U, A]***CIELO**Easy Bath - *AWCCIE01 \_\_ [U, A]***CIFIAL - AQUATIS**Eden - *AWCCIF02 \_\_ [U, A]***DELTA**Regina - *AWCDEL01 \_\_ [U, A]***DOLOMITE**Qt 70 - *AWCDOL02 \_\_ [U, A]***DURAVIT**1930 - *AWCDURO6 \_\_ [U, A]*2Nd Floor - *AWCDURO1 \_\_ [U, A]*D-Code - *AWCDURO7 \_\_ [U, A]*Durastyle - *AWCDURO4 \_\_ [U, A]*Giorno - *AWCDURO8 \_\_ [U]*Starck 3 - *AWCDURO2 \_\_ [U, A]*Vero - *AWCDURO5 \_\_ [U, A]*

## CUSTOMLINE

## ADAPTACIONES CUSTOMLINE

## FLAMINIA

Como (Normal y Suspendido)  
- *AWCFLA03* \_\_ [ U, A ]  
Mono - *AWCFLA02* \_\_ [ U, A ]  
Terra - *AWCFLA01* \_\_ [ U, A ]

## GALA

Arq - *AWCGAL07* \_\_ [ U ]  
Emma Square - *AWCGAL03* \_\_ [ U, A ]  
Marina (V.1 - Horizontal) - *AWCGAL01* \_\_ [ U ]  
Nostalgia - *AWCGAL06* \_\_ [ U, A ]  
Universal - *AWCGAL05* \_\_ [ U, A ]

## GALASSIA

Arke - *AWCGLS04* \_\_ [ U, A ]  
Aster - *AWCGLS05* \_\_ [ U ]  
El1-El2 - *AWCGLS07* \_\_ [ U, A ]  
M2 - 60Cm - *AWCGLS02* \_\_ [ U, A ]  
M2 - 65Cm - *AWCGLS06* \_\_ [ U ]  
Sa02 - *AWCGLS03* \_\_ [ U, A ]  
Xes - *AWCGLS01* \_\_ [ U, A ]

## GLOBO

Ausilia (Sin Herradura) - *AWCGLO01* \_\_ [ U, A ]

## GSI - FACIS

Luxor - *AWCGSI02* \_\_ [ U, A ]  
Traccia - *AWCGSI01* \_\_ [ U, A ]

## HATRIA

Edos - *AWCHAT02* \_\_ [ U, A ]  
Fusion 48 (Cuadrado) - *AWCHAT01* \_\_ [ U, A ]

## HIDRA

Colibri - *AWCHID02* \_\_ [ U ]  
Dial (DI10 - DIw10) - *AWCHID01* \_\_ [ U, A ]

## IDEAL STANDARD

Calla - *AWCIDE07* \_\_ [ U, A ]  
Cantica - *AWCIDE04* \_\_ [ U, A ]  
Khéops + (Compacto) - *AWCIDE10* \_\_ [ U, A ]  
Small - Small+ (V.1) - *AWCIDE02* \_\_ [ U, A ]  
Small - Small+ (V.2) - *AWCIDE02* \_\_ [ U, A ]  
Strada 2 - *AWCIDE08* \_\_ [ U, A ]  
Sweet Life - *AWCIDE01* \_\_ [ U, A ]  
Tempo (Compacto) - *AWCIDE09* \_\_ [ U, A ]  
Tesi New (V.2) - *AWCIDE03* \_\_ [ U, A ]  
Venice - *AWCIDE06* \_\_ [ U ]

## JACOB DELAFON

Astros - *AWCJAC03* \_\_ [ U ]  
Escale - *AWCJAC01* \_\_ [ U, A ]  
Festa - *AWCKEX01* \_\_ [ U, A ]  
Freelance - *AWCJAC04* \_\_ [ U ]  
Reve - *AWCJAC02* \_\_ [ U, A ]

## JACUZZI

Nexus - *AWCJAU01* \_\_ [ U, A ]

## KERASAN

Ego - *AWCKER01* \_\_ [ U, A ]  
Waldorf - *AWCKER02* \_\_ [ U, A ]

## KERAX

Festa - *AWCKEX01* \_\_ [ U, A ]

## NIC DESIGN

Pixel - *AWCNIC01* \_\_ [ U, A ]

## NOKEN

Forma (V.1 - Redondo) - *AWCNOK04* \_\_ [ U, A ]  
Hotels - *AWCNOK05* \_\_ [ U, A ]  
Logic - *AWCNOK02* \_\_ [ U, A ]  
Niza - *AWCNOK01* \_\_ [ U, A ]  
Tebas 3 (V.3 - Cuadrado)  
- *AWCNOK06* \_\_ [ U, A ]  
Wall - *AWCNOK03* \_\_ [ U, A ]

## P3

Artis - *AWCROC17* \_\_ [ U, A ]

## PORCHER

Khéops + (Compacto) - *AWCIDE10* \_\_ [ U, A ]

## PORSAN

Alcora - *AWCSAN05* \_\_ [ U, A ]  
Noa-92 - *AWCPOR01* \_\_ [ U ]

## POZZI GINORI

500 - *AWCPOZ01* \_\_ [ U ]  
900 - *AWCPOZ02* \_\_ [ U, A ]  
Montebianco - *AWCPOZ03* \_\_ [ U, A ]  
Square - *AWCPOZ04* \_\_ [ U, A ]

## ROCA

Aquaria - *AWCROC15* \_\_ [ U, A ]  
Carmen (V.2) - *AWCROC18* \_\_ [ U, A ]  
Columbia - *AWCROC12* \_\_ [ U ]  
Dama N - *AWCROC07* \_\_ [ U, A ]  
Dama N Compacto - *AWCROC09* \_\_ [ U, A ]  
Debba - *AWCROC20* \_\_ [ U, A ]  
Element - *AWCROC11* \_\_ [ U, A ]  
Estudio - *AWCROC01* \_\_ [ U, A ]  
Frontalis - *AWCROC23* \_\_ [ U, A ]  
Góndola - *AWCROC03* \_\_ [ U, A ]  
Hall - *AWCROC02* \_\_ [ U, A ]  
Meridian Confort - *AWCROC14* \_\_ [ U, A ]  
Peninsular - *AWCROC16* \_\_ [ U, A ]  
Sidney - *AWCROC17* \_\_ [ U, A ]  
The Gap (Square) - *AWCROC04* \_\_ [ U, A ]  
The Gap Compacto (Square)  
- *AWCROC05* \_\_ [ U, A ]  
Veronica - *AWCROC06* \_\_ [ U, A ]

## SANGRA

Alcora - *AWCSAN05* \_\_ [ U, A ]  
Boreal - *AWCSAN01* \_\_ [ U, A ]  
Noa-92 - *AWCPOR01* \_\_ [ U ]  
Proa - *AWCSAN02* \_\_ [ U, A ]  
Suspendido Ta - *AWCSAN04* \_\_ [ U, A ]  
Suspendido Tb - *AWCSAN03* \_\_ [ U, A ]

## SANINDUSA - UNISAN

Advance - *AWCSSA06* \_\_ [ U, A ]  
Aitana - *AWCSSA01* \_\_ [ U, A ]  
Alfa - *AWCSSA05* \_\_ [ U, A ]  
Alfa-Plus - *AWCSSA05* \_\_ [ U, A ]  
Millennium - *AWCSSA02* \_\_ [ U, A ]  
Nau - *AWCSSA04* \_\_ [ U, A ]  
Reflex - *AWCSSA03* \_\_ [ U, A ]

## SANITANA

Arcadia - *AWCBEL03* \_\_ [ U ]  
Grecia - *AWCSTA01* \_\_ [ U, A ]  
Renasença - *AWCSTA02* \_\_ [ U, A ]

## SELLES

Cheverny - *AWCSEL01* \_\_ [ U ]

## SFA

Sanitrit - Sanicompact Star  
- *AWCSFA01* \_\_ [ U, A ]

## SPEA

Edos - *AWCHAT02* \_\_ [ U, A ]

## TEKA

Almina - *AWCBEL05* \_\_ [ U ]  
Magna - *AWCBEL01* \_\_ [ U ]

## VALADARES

Oporto - *AWCVAL03* \_\_ [ U, A ]  
Tagus - *AWCVAL01* \_\_ [ U, A ]

## VILLEROY &amp; BOCH

Epura - *AWCVIL01* \_\_ [ U, A ]

## VITRA

Mod - *AWCVIT01* \_\_ [ U, A ]





# BISAGRAS RECAMBIOS Y ACCESORIOS

- GRAN VARIEDAD DE MATERIALES, COLORES Y ACABADOS
- MÚLTIPLES SISTEMAS PARA LA MEJORA DEL MONTAJE Y LA LIMPIEZA
  - BISAGRAS AJUSTABLES PARA UNA AMPLIA ADAPTACIÓN
  - BISAGRAS FIJAS PARA UNA FIJACIÓN MÁS ROBUSTA

## CONSEJOS PARA LA REPOSICIÓN DE LOS ASIENTOS WC

Si conoce el modelo y fabricante de la porcelana consulte las tablas de adaptaciones al inicio de esta tarifa.

### MEDIDAS A TENER EN CUENTA EN LAS PORCELANAS

Para conseguir la perfecta adaptación de nuestros asientos en las porcelanas, mostramos en todos los modelos las medidas que hay que tener en cuenta:

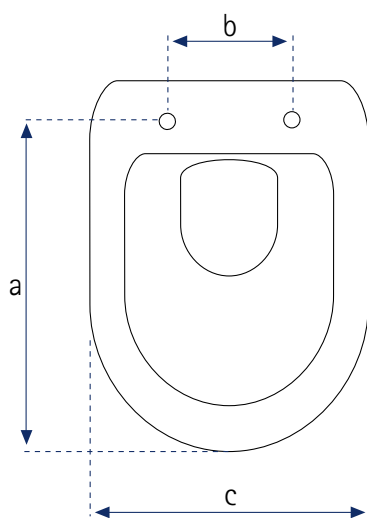

- a:** Longitud desde los agujeros de la porcelana hasta la parte frontal.  
**b:** Distancia entre los agujeros de anclaje a la porcelana.  
**c:** Ancho máximo de la porcelana.

### BISAGRAS

Compruebe si tiene acceso inferior en la porcelana para poder montar la bisagra, sino es así, utilice bisagras superiores a presión. (Ref. \_\_P).

## BISAGRAS Y RECAMBIOS

### SISTEMAS DE ANCLAJE POLIVALENTES

A fin de lograr la adaptabilidad de sus asientos a las diferentes formas y dimensiones de los inodoros, Estoli ha desarrollado distintos sistemas de anclaje:

#### Bisagras de plástico o metálicas:

En plástico pueden ser tanto en sistema estándar con regletas en ABS -que presenta un fácil montaje, y es regulable tanto horizontal (distancia entre los orificios de sujeción de cualquier inodoro) como longitudinalmente- como con dos bisagras independientes. Las bisagras metálicas (en acero inoxidable o latón cromado) tienen un acabado de gran calidad y presencia.

#### Con montaje superior o inferior:

El montaje inferior es el tradicional con palomilla o tuerca rápida, para porcelanas con acceso por abajo.

El montaje superior se realiza a presión por arriba, para aquellas porcelanas que por su diseño no tienen acceso por abajo. Estoli siempre las distingue con una "P" en su código.

#### Ajustables o fijas:

Las bisagras universales permiten movimientos laterales y longitudinales muy amplios, facilitando el montaje en un gran número de sanitarios.

Las bisagras fijas no permiten estos movimientos.

### LOS DISEÑOS PATENTADOS DE ESTOLI PARA LAS BISAGRAS SON LOS SIGUIENTES:

#### In-a-Snap system (sistema desmontable):

Sistema de fijación desmontable que permite una limpieza fácil y rápida. Está disponible tanto en bisagras metálicas como plásticas.

#### Lightning Bolt (rosca rápida):

Sistema de rosca rápida diseñada por Estoli para facilitar el montaje del asiento. Reduce 10 veces la duración de esta operación.

#### Silent Close (sistema ralentizado):

Sistema progresivo de bisagras que permite un cierre suave y silencioso de la tapa.

# BISAGRAS Y RECAMBIOS

## A-07P

REF. A-071P  
PVP. 37,33 €

Metálica  
No Amortiguada 'SC'  
No Extraíble  
Fija  
Montaje Superior 'P'  
Diámetro 5mm

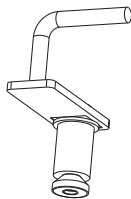

## M-104P

REF. M-104P  
PVP. 16,95 €

Acero Inox.  
No Amortiguada 'SC'  
Extraíble  
Ajustable  
Montaje Superior 'P'  
Diámetro 5mm

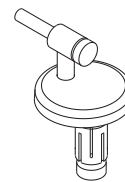

## A-111

REF. A-111  
PVP. 16,95 €

Acero Inox.  
No Amortiguada 'SC'  
No Extraíble  
Fija  
Montaje Inferior  
Diámetro 6mm

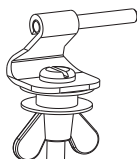

## A-117

REF. A-117  
PVP. 21,12 €

Acero Inox.  
No Amortiguada 'SC'  
Extraíble  
Ajustable  
Montaje Superior 'P'  
Diámetro 6mm

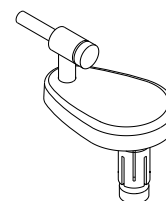

## A-121

REF. A-121  
PVP. 11,25 €

Acero Inox.  
No Amortiguada 'SC'  
No Extraíble  
Fija  
Montaje Inferior  
Diámetro 7mm

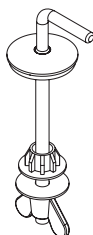

## A-124

REF. A-124  
PVP. 11,71 €

Acero Inox.  
No Amortiguada 'SC'  
No Extraíble  
Fija  
Montaje Superior 'P'  
Diámetro 5mm



## A-129

REF. A-129  
PVP. 21,14 €

Acero Inox.  
No Amortiguada 'SC'  
Extraíble  
Ajustable  
Montaje Superior 'P'  
Diámetro 6mm

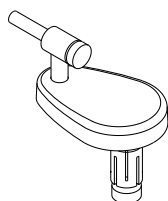

Bisagra recambio para los modelos Woodline.

## A-33

REF. A-337100  
PVP. 16,95 €

Acero Inox.  
No Amortiguada 'SC'  
No Extraíble  
Ajustable  
Montaje Inferior  
Diámetro 7mm



## A-39

REF. A-397100  
PVP. 19,71 €

Acero Inox.  
No Amortiguada 'SC'  
No Extraíble  
Ajustable  
Montaje Inferior  
Diámetro 7mm

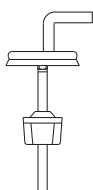

## A-50P

REF. A-50  
PVP. 26,24 €

Metálica  
No Amortiguada 'SC'  
No Extraíble  
Fija  
Montaje Superior 'P'  
Diámetro 6mm

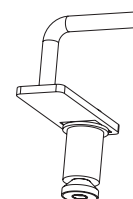



## BISAGRAS Y RECAMBIOS

**A-51P**

REF. A-516101P  
PVP. 18,28 €

Metálica  
No Amortiguada 'SC'  
No Extraíble  
Ajustable  
Montaje Superior 'P'  
Diámetro 6mm

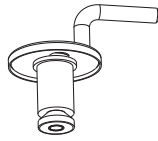
**A-70P**

REF. A-707100  
PVP. 16,95 €

Acero Inox.  
No Amortiguada 'SC'  
No Extraíble  
Ajustable  
Montaje Superior 'P'  
Diámetro 7mm

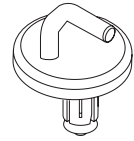
**A-71P**

REF. A-716100P  
PVP. 25,34 €

Acero Inox.  
No Amortiguada 'SC'  
No Extraíble  
Fija  
Montaje Superior 'P'  
Diámetro 6mm

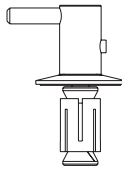
**A-80**

REF. A-80D8001  
PVP. 4,21 €

Plástica  
No Amortiguada 'SC'  
Extraíble  
Ajustable  
Montaje Inferior  
Diámetro 8mm

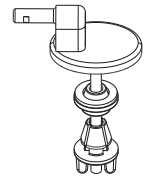
**A-80P**

REF. A-80D8001P  
PVP. 4,21 €

Plástica  
No Amortiguada 'SC'  
Extraíble  
Ajustable  
Montaje Superior 'P'  
Diámetro 8mm

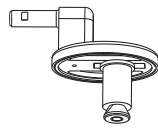
**BA**

REF. BL  
PVP. 3,99 €

Plástica  
No Amortiguada 'SC'  
No Extraíble  
Ajustable  
Montaje Inferior  
Diámetro 6mm

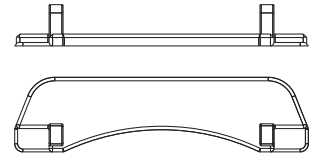

Bisagra tipo regleta, recambio para el modelo Lorinvis. No incluye tornillos nylon. Consultar colores en modelo.

**BI**

REF. BI  
PVP. 3,99 €

Plástica  
No Amortiguada 'SC'  
No Extraíble  
Ajustable  
Montaje Inferior  
Diámetro 6mm

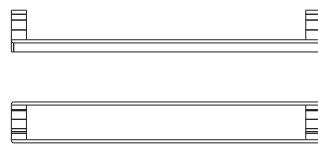

Bisagra tipo regleta, recambio para el modelo Invis 2. No incluye tornillos nylon. Consultar colores en modelo.

**BR**

REF. BR  
PVP. 3,99 €

Plástica  
No Amortiguada 'SC'  
No Extraíble  
Ajustable  
Montaje Inferior  
Diámetro 6mm

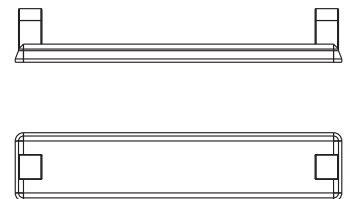

Bisagra tipo regleta. Grado máximo de apertura 92°. No incluye tornillos nylon. Consultar colores en modelo.

**BRSC**

REF. SC-03A001  
PVP. 42,27 €

Silent Close

Plástica  
Amortiguada 'SC'  
No Extraíble  
Ajustable  
Montaje Inferior  
Diámetro 10mm

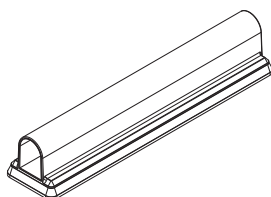

Bisagra tipo regleta, recambio para el modelo Reina. No incluye tornillos nylon. Consultar colores en modelo.

**M-36C**

REF. M-36C  
PVP. 16,95 €

Acero Inox.  
No Amortiguada 'SC'  
Extraíble  
Ajustable  
Montaje Inferior  
Diámetro 6mm

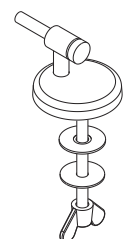

Bisagra recambio exclusiva para modelo Florit.

**M-36**

REF. M-36  
PVP. 16,95 €

Acero Inox.  
No Amortiguada 'SC'  
Extraíble  
Ajustable  
Montaje Inferior  
Diámetro 6mm

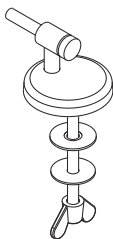

**M-36CP**

REF. M-36CP  
PVP. 16,95 €

Acero Inox.  
No Amortiguada 'SC'  
Extraíble  
Ajustable  
Montaje Superior 'P'  
Diámetro 6mm

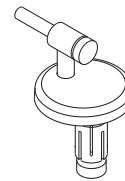

Bisagra recambio exclusiva para modelo Florit.

**M-36P**

REF. M-36P  
PVP. 16,95 €

Acero Inox.  
No Amortiguada 'SC'  
Extraíble  
Ajustable  
Montaje Superior 'P'  
Diámetro 6mm

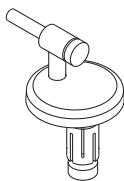

**M-46P**

REF. M-46P  
PVP. 16,95 €

Acero Inox.  
No Amortiguada 'SC'  
Extraíble  
Ajustable  
Montaje Superior 'P'  
Diámetro 6mm

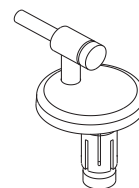

Bisagra recambio solo válida para modelos Woodline posteriores a 2017. Consultar en caso de duda.

**SC METAL 02**

REF. SC-02A101  
PVP. 42,27 €



Metálica  
Amortiguada 'SC'  
Extraíble  
Ajustable  
Montaje Inferior  
Diámetro 10mm



Bisagra recambio para el modelo Reina.

**SC METAL 02P**

REF. SC-02P101  
PVP. 42,27 €



Metálica  
Amortiguada 'SC'  
Extraíble  
Ajustable  
Montaje Superior 'P'  
Diámetro 10mm

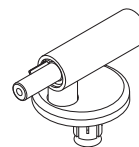

Bisagra recambio para el modelo Reina.

**SC METAL 04**

REF. SC-04A101  
PVP. 42,27 €



Metálica  
Amortiguada 'SC'  
Extraíble  
Ajustable  
Montaje Inferior  
Diámetro 10mm



Bisagra recambio para los modelos Milos, Luna y Rebecca.

**SC METAL 04P**

REF. SC-04P101  
PVP. 42,27 €



Metálica  
Amortiguada 'SC'  
Extraíble  
Ajustable  
Montaje Superior 'P'  
Diámetro 10mm

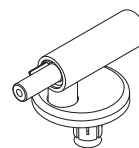

Bisagra recambio para los modelos Milos, Luna y Rebecca.

**SC METAL 05**

REF. SC-05A101  
PVP. 42,27 €



Metálica  
Amortiguada 'SC'  
Extraíble  
Fija  
Montaje Inferior  
Diámetro 10mm

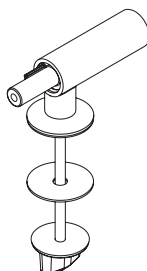

Bisagra recambio para el modelo Kathia.

**SC METAL 05P**

REF. SC-05P101  
PVP. 42,27 €



Metálica  
Amortiguada 'SC'  
Extraíble  
Fija  
Montaje Superior 'P'  
Diámetro 10mm

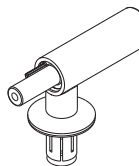

Bisagra recambio para el modelo Kathia.

## BISAGRAS Y RECAMBIOS

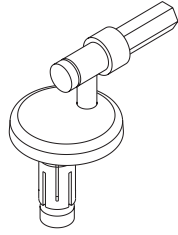
**SC METAL 08P**REF. SC-08P101  
PVP. 42,27 €Acero Inox.  
Amortiguada 'SC'  
Extraíble  
Ajustable  
Montaje Superior 'P'  
Diámetro 10mm

Bisagra recambio para los modelos Woodline.

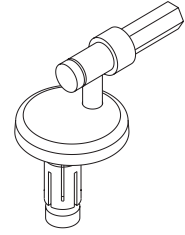
**SC METAL 09P**REF. SC-09P101  
PVP. 22,21 €Acero Inox.  
Amortiguada 'SC'  
Extraíble  
Ajustable  
Montaje Superior 'P'  
Diámetro 10mm

Bisagra recambio para el modelo Alexia.

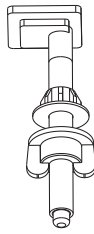
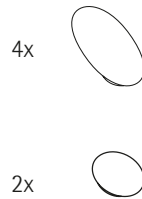
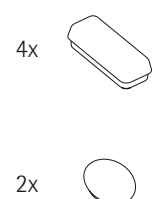
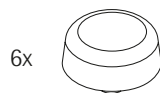
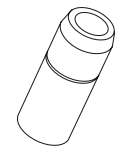
**A-11 / A-12**REF. A-11 / A-12  
PVP. 1,76 €Nylon Blanco  
Juego de Tornillos  
75 / 86 mm respectivamente**A-26**REF. A-26  
PVP. 2,11 €Bolsa de 2 topes tapa  
+ 4 topes aro redondos  
Color Blanco**A-82**REF. A-82  
PVP. 2,11 €Bolsa de 2 topes tapa  
+ 4 topes aro ovalados  
Color Blanco**A-83**REF. A-83  
PVP. 2,11 €Bolsa de 2 topes tapa  
+ 4 topes aro rectangulares  
Color Blanco**A-89**REF. A-89  
PVP. 2,11 €Bolsa de 2 topes tapa  
+ 4 topes aro redondos  
para modelos Woodline y Customline  
Color Blanco**A-73 / A-77 / A-78**REF. A-73 / A-77 / A-78  
PVP. 2,10 €Bolsa de 20 Casquillos  
Compatible con bisagras diámetro  
7 / 8 / 6 mm respectivamente**A-59**REF. A-59  
PVP. 4,21 €1 Recambio piña  
Escobillero Thelma  
Color Blanco**THELMA**REF. 39  
PVP. BLANCO 21,28 € - COLORES 23,85 €Ecopolímero  
001 Blanco  
020 Visón  
040 Verde Claro

Escobillero WC con piña intercambiable





# SOLID & SOLID+

- SEGURIDAD, ESTÉTICA Y DISEÑO EN EL BAÑO
- SISTEMAS DE ASIENTOS Y APOYOS DE SEGURIDAD PARA LA DUCHA
  - MÁXIMA RESISTENCIA AL PESO - 100 A 150 KG
  - RESINA TÉCNICA REFORZADA EN CO-INYECCIÓN
  - ESTRUCTURA DE ALUMINIO RESISTENTE A LA CORROSIÓN
- GRAN AMPLITUD DE FORMAS Y MEDIDAS EN BARRAS DE APOYO

INFORMACIÓN

ECOLOGIC-LINE

DURELINE

WOODLINE

CUSTOMLINE

BISAGRAS Y RECAMBIOS

SOLID &amp; SOLID+

TARIMAS DUCHA

**solid**  
design Mario Ruiz

**solid+**

## TABURETE

## DESCRIPCIÓN

Taburete para superficies mojadas, topes patas antideslizantes, ideal para poner sobre un plato de ducha. Resina técnica reforzada en co-inyección, y aluminio resistente a la corrosión.

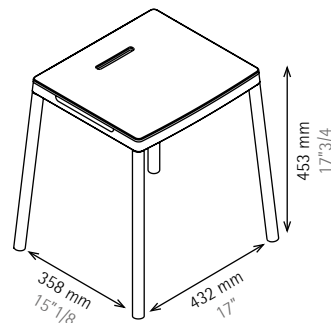

ACABADO	REF.	PVP TOTAL €
Polaris	SD001011	141,82
Blanco	SD001001	141,82
Negro	SD001090	141,82

Resistencia máxima: 120 kg

## SILLA DUCHA

## DESCRIPCIÓN

Silla ducha ideal para colocar sobre el plato para ducharse con seguridad y comodidad. Topes patas antideslizantes y respaldo de máximo confort. Resina técnica reforzada en co-inyección, y aluminio resistente a la corrosión.

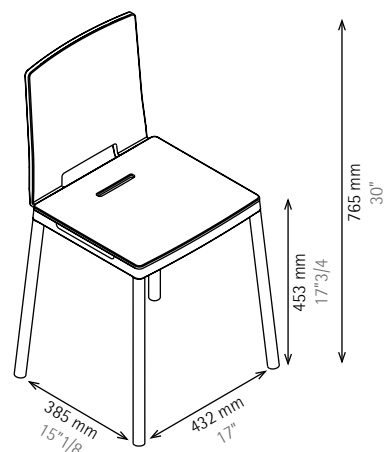

ACABADO	REF.	PVP TOTAL €
Polaris	SD002011	202,62
Blanco	SD002001	202,62
Negro	SD002090	202,62

Resistencia máxima: 120 kg

## ASIENTO DUCHA PLEGABLE CON RESPALDO SUSPENDIDO A BARRA



### DESCRIPCIÓN

Asiento ducha con respaldo. Plegable, con ganchos para ser suspendido en una barra de apoyo, y poder quitarse cuando no sea necesario. Resina técnica reforzada en co-inyección, y aluminio resistente a la corrosión.

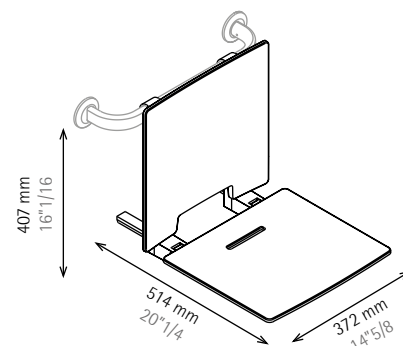

ACABADO	REF.	PVP TOTAL €
Polaris	SD052011	288,01
Blanco	SD052001	288,01
Negro	SD052090	288,01

Resistencia máxima: **100 kg**

Asiento compatible con barras de 400 mm o superiores. Barra no incluida.

## ASIENTO DUCHA PLEGABLE CON RESPALDO A PARED



### DESCRIPCIÓN

Asiento ducha con respaldo. Plegable, para ser montado directamente a pared. Resina técnica reforzada en co-inyección, y aluminio resistente a la corrosión.

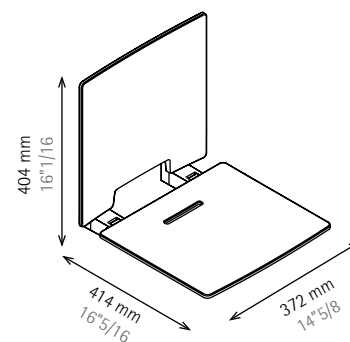

ACABADO	REF.	PVP TOTAL €
Polaris	SD042011	246,04
Blanco	SD042001	246,04
Negro	SD042090	246,04

Resistencia máxima: **120 kg**

La instalación de este asiento, combinado con barras de apoyo, mejora la seguridad.

## ASIENTO DUCHA PLEGABLE CON RESPALDO Y SOPORTE A SUELO



### DESCRIPCIÓN

Asiento ducha con respaldo. Plegable, para ser montado directamente a pared. Resina técnica reforzada en co-inyección, y aluminio resistente a la corrosión. El soporte a suelo permite distribuir el esfuerzo entre la pared y el suelo, permitiendo una mayor resistencia de peso.

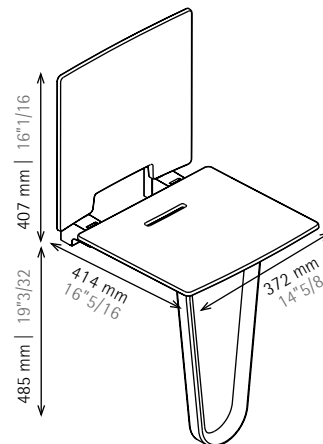

ACABADO	REF.	PVP TOTAL €
Polaris	<b>SX042011</b>	303,92
Blanco	<b>SX042001</b>	303,92
Negro	<b>SX042090</b>	303,92

Resistencia máxima: **150 kg**

La instalación de este asiento, combinado con barras de apoyo, mejora la seguridad.

## ASIENTO DUCHA PLEGABLE A PARED

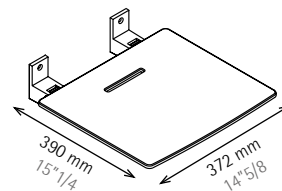

### DESCRIPCIÓN

Asiento funcional para ducharse sentado. Plegable, para ser montado directamente a pared. Resina técnica reforzada en co-inyección, y aluminio resistente a la corrosión.

ACABADO	REF.	PVP TOTAL €
Polaris	<b>SD041011</b>	173,67
Blanco	<b>SD041001</b>	173,67
Negro	<b>SD041090</b>	173,67

Resistencia máxima: **100 kg**

La instalación de este asiento, combinado con barras de apoyo, mejora la seguridad.



## ASIENTO DUCHA PLEGABLE CON SOPORTE A SUELO



### DESCRIPCIÓN

Asiento funcional para ducharse sentado. Plegable, para ser montado directamente a pared. Resina técnica reforzada en co-inyección, y aluminio resistente a la corrosión. El soporte a suelo permite distribuir el esfuerzo entre la pared y el suelo, permitiendo una mayor resistencia de peso.

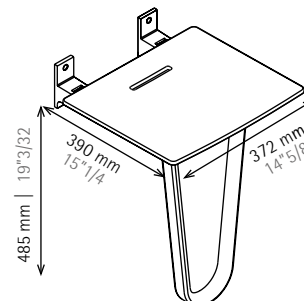

ACABADO	REF.	PVP TOTAL €
Polaris	SX041011	243,14
Blanco	SX041001	243,14
Negro	SX041090	243,14

Resistencia máxima: 150 kg

La instalación de este asiento, combinado con barras de apoyo, mejora la seguridad.

## ASIENTO DUCHA PLEGABLE CORTO A PARED



### DESCRIPCIÓN

Asiento funcional para ducharse sentado. Plegable, para ser montado directamente a pared. Compacto HPL, y aluminio resistente a la corrosión.

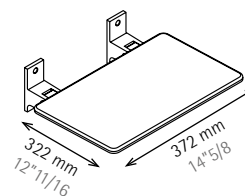

ACABADO	REF.	PVP TOTAL €
Blanco	SD040001	161,53
Madera Clara	SD040602	161,53
Madera Oscura	SD040603	161,53

Resistencia máxima: 100 kg

La instalación de este asiento, combinado con barras de apoyo, mejora la seguridad.

## ASIENTO DUCHA PLEGABLE ANCHO (L) CON SOPORTE A SUELO



### DESCRIPCIÓN

Asiento funcional para ducharse sentado. Plegable, para ser montado directamente a pared. Compacto HPL, y aluminio resistente a la corrosión. El soporte a suelo permite distribuir el esfuerzo entre la pared y el suelo, permitiendo una mayor resistencia de peso. Ancho especial de 50 cm en el asiento para una mayor comodidad del usuario.

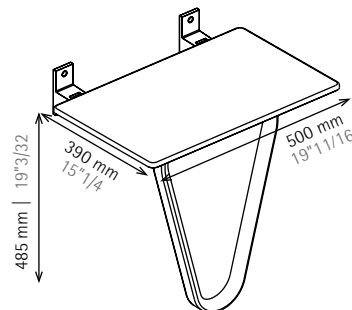

ACABADO	REF.	PVP TOTAL €
Blanco	<b>SX044001</b>	277,82
Madera Clara	<b>SX044602</b>	277,82
Madera Oscura	<b>SX044603</b>	277,82

Resistencia máxima: **150 kg**

La instalación de este asiento, combinado con barras de apoyo, mejora la seguridad.

## ASIENTO DUCHA PLEGABLE EXTRA-ANCHO (XL) CON SOPORTE A SUELO



### DESCRIPCIÓN

Asiento funcional para ducharse sentado. Plegable, para ser montado directamente a pared. Compacto HPL, y aluminio resistente a la corrosión. El soporte a suelo permite distribuir el esfuerzo entre la pared y el suelo, permitiendo una mayor resistencia de peso. Ancho especial de 60 cm en el asiento para una mayor comodidad del usuario.

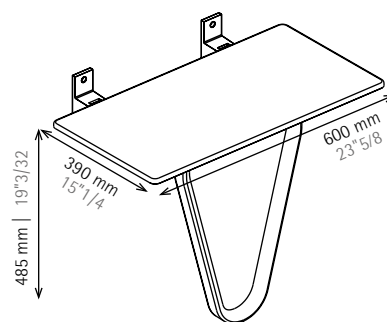

ACABADO	REF.	PVP TOTAL €
Blanco	<b>SX045001</b>	290,76
Madera Clara	<b>SX045602</b>	290,76
Madera Oscura	<b>SX045603</b>	290,76

Resistencia máxima: **150 kg**

La instalación de este asiento, combinado con barras de apoyo, mejora la seguridad.



## BARRA

## DESCRIPCIÓN

Barra recta con 2 puntos de anclaje a pared. Diseño plano en la parte frontal y redondeado para un agarre ergonómico en la parte de atrás. Aluminio resistente a la corrosión.

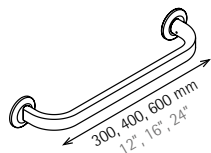

ACABADO	REF.	PVP TOTAL €
Satinado - 300mm	SD062102	65,89
Satinado - 400mm	SD063102	67,34
Satinado - 600mm	SD064102	68,78

## BARRA 135°

## DESCRIPCIÓN

Barra de apoyo con curva 135° con 2 puntos de anclaje a pared. Disponible para mano derecha e izquierda. Diseño plano en la parte frontal y redondeado para un agarre ergonómico en la parte de atrás. Aluminio resistente a la corrosión.

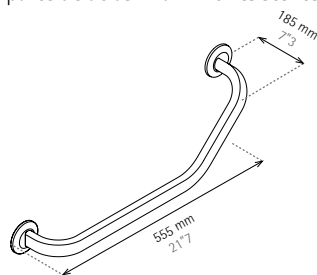

ACABADO	REF.	PVP TOTAL €
Satinado - Derecha	SD065102	104,18
Satinado - Izquierda	SD066102	104,18

## BARRA PARCIAL "L"

## DESCRIPCIÓN

Semibarra L con un punto de anclaje a pared, para formar composiciones según necesidad, combinadas con soportes T, extensiones y codos. Aluminio resistente a la corrosión.

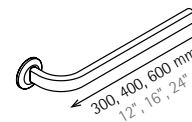

ACABADO	REF.	PVP TOTAL €
Satinado - 300mm	SD080102	44,86
Satinado - 400mm	SD081102	46,30
Satinado - 600mm	SD082102	49,21

## BARRA PARCIAL "I"

## DESCRIPCIÓN

Extensión recta I, para formar composiciones según necesidad, combinadas con soportes T, semibarras y codos. Aluminio resistente a la corrosión.

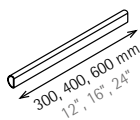

ACABADO	REF.	PVP TOTAL €
Satinado - 300mm	SD083102	28,96
Satinado - 400mm	SD084102	30,41
Satinado - 600mm	SD085102	33,30

## SOPORTE DE UNIÓN "T"

## DESCRIPCIÓN

Soporte T para unir semibarras o extensiones de barra entre sí, o semibarras con los diferentes codos existentes, para formar composiciones según necesidad. Aluminio resistente a la corrosión.

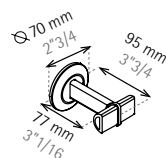

ACABADO	REF.	PVP TOTAL €
Satinado	SD073102	33,30

## ÁNGULO 90°

## DESCRIPCIÓN

Codo 90° para formar composiciones según necesidad, combinadas con semibarras, extensiones y soportes T. Aluminio resistente a la corrosión.

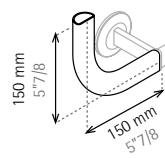

ACABADO	REF.	PVP TOTAL €
Satinado	SD086102	30,41

## ÁNGULO 135°

## DESCRIPCIÓN

Codo 135° para formar composiciones según necesidad, combinadas con semibarras, extensiones y soportes T. Aluminio resistente a la corrosión.

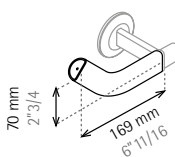

ACABADO	REF.	PVP TOTAL €
Satinado	SD087102	30,41

## ÁNGULO PARED A PARED

## DESCRIPCIÓN

Codo de esquina para formar composiciones según necesidad, combinadas con semibarras, extensiones y soportes T. Aluminio resistente a la corrosión.

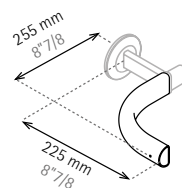

ACABADO	REF.	PVP TOTAL €
Satinado	SD088102	30,41

## JABONERA

## DESCRIPCIÓN

Jabonera independiente para colocar sobre una barra de apoyo, de fácil desplazamiento y práctica limpieza con apertura para salida de agua. Resina técnica reforzada en co-inyección.

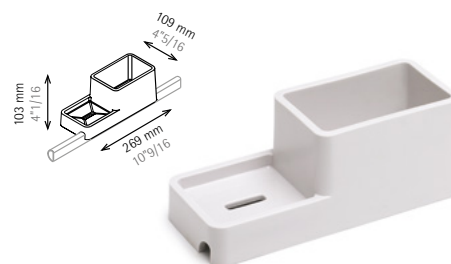

ACABADO	REF.	PVP TOTAL €
Polaris	SD054011	33,30
Blanco	SD054001	33,30
Negro	SD054090	33,30

## COMPOSICIÓN N°1

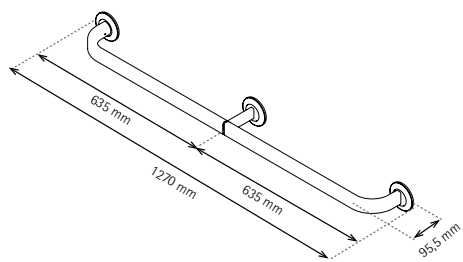

REF. SD094102

PVP. 131,71€

Opcionales: Jabonera y Asiento de Ducha Suspendido a Barra

### COMPOSICIÓN

Barra Parcial "L" 600  
Soporte "T"  
Barra Parcial "L" 600

SD082102  
SD073102  
SD082102

## COMPOSICIÓN N°2

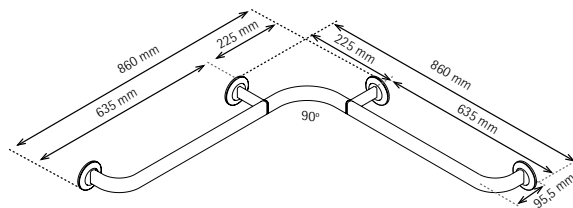

REF. SD095102

PVP. 195,37€

Opcionales: Jabonera y Asiento de Ducha Suspendido a Barra

### COMPOSICIÓN

Barra Parcial "L" 600  
Soporte "T"  
Ángulo Pared a Pared  
Soporte "T"  
Barra Parcial "L" 600

SD082102  
SD073102  
SD088102  
SD073102  
SD082102

## COMPOSICIÓN N°3

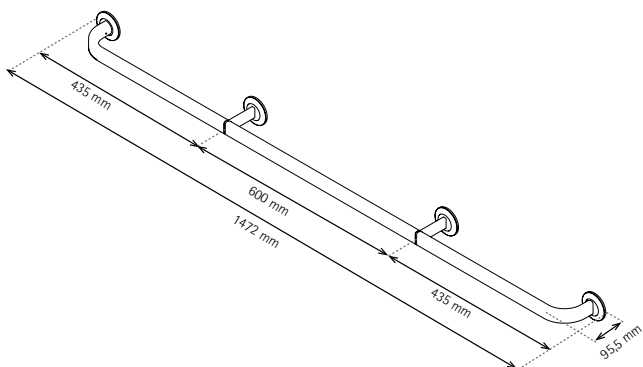

REF. SD096102

PVP. 192,49€

Opcionales: Jabonera y Asiento de Ducha Suspendido a Barra

### COMPOSICIÓN

Barra Parcial "L" 400  
Soporte "T"  
Barra Parcial "I" 600  
Soporte "T"  
Barra Parcial "L" 400

SD081102  
SD073102  
SD085102  
SD073102  
SD081102

## COMPOSICIÓN N°4

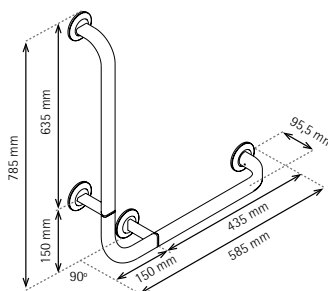

REF. SD097102

PVP. 192,49€

Opcionales: Jabonera y Asiento de Ducha Suspendido a Barra

### COMPOSICIÓN

Barra Parcial "L" 600  
Soporte "T"  
Ángulo 90°  
Soporte "T"  
Barra Parcial "L" 400

SD082102  
SD073102  
SD086102  
SD073102  
SD081102

## COMPOSICIÓN N°5

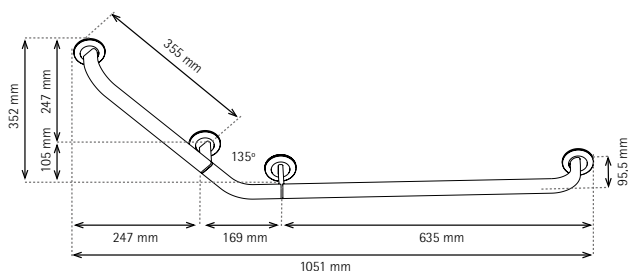

REF. SD098102

PVP. 192,49€

Opcionales: Jabonera y Asiento de Ducha Suspendido a Barra

### COMPOSICIÓN

Barra Parcial "L" 300  
Soporte "T"  
Ángulo 135°  
Soporte "T"  
Barra Parcial "L" 600

SD080102  
SD073102  
SD087102  
SD073102  
SD082102

## COMPOSICIÓN N°6

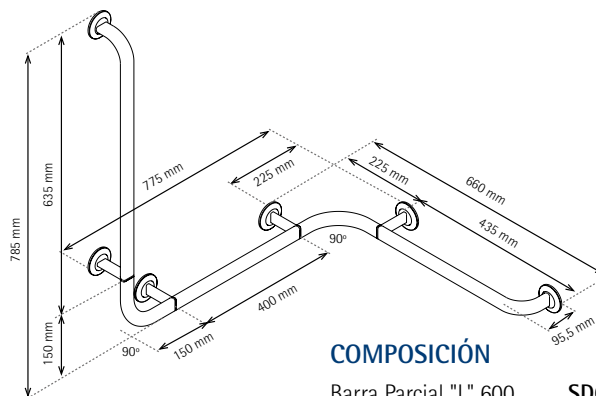

REF. SD099102

PVP. 318,40€

Opcionales: Jabonera y Asiento de Ducha Suspendido a Barra

### COMPOSICIÓN

Barra Parcial "L" 600  
Soporte "T"  
Ángulo 90°  
Soporte "T"  
Barra Parcial "I" 400  
Soporte "T"  
Ángulo Pared a Pared  
Soporte "T"  
Barra Parcial "L" 400

SD082102  
SD073102  
SD086102  
SD073102  
SD084102  
SD073102  
SD088102  
SD073102  
SD081102

# MEDIDAS CAJAS EMBALAJE

	Descripción	Medidas Caja (mm)	Peso Caja (g)
SD001_ _ _	Taburete	345x410x80	4.550
SD002_ _ _	Silla Ducha	353x460x116	6.694
SD052_ _ _	Asiento Ducha Plegable con Respaldo Suspendingo a Barra	427x400x191	5.660
SD042_ _ _	Asiento Ducha Plegable con Respaldo a Pared	438x400x93	5.068
SX042_ _ _	Asiento Ducha Plegable con Respaldo y Soporte a Suelo	385x645x105	6.100
SD041_ _ _	Asiento Ducha Plegable a Pared	388x394x70	2.498
SX041_ _ _	Asiento Ducha Plegable con Soporte a Suelo	385x645x105	3.310
SD040_ _ _	Asiento Ducha Plegable Corto a Pared	388x394x70	2.760
SX044_ _ _	Asiento Ducha Plegable Ancho (L) con Soporte a Suelo	612x596x105	5.000
SX045_ _ _	Asiento Ducha Plegable Extra-Ancho (XL) con Soporte a Suelo	612x596x105	5.400
SD062102	Barra C 300	77x107x381	470
SD063102	Barra C 400	77x107x481	534
SD064102	Barra C 600	77x107x681	668
SD065102	Barra 135° Mano Derecha	162x120x635	715
SD066102	Barra 135° Mano Izquierda	162x120x635	715
SD080102	Barra Parcial "L" 300	77x107x381	341
SD081102	Barra Parcial "L" 400	77x107x381	411
SD082102	Barra Parcial "L" 600	77x107x381	537
SD083102	Barra Parcial "I" 300	77x107x381	226
SD084102	Barra Parcial "I" 400	77x107x381	288
SD085102	Barra Parcial "I" 600	77x107x381	422
SD073102	Soporte Unión "T"	80x115x145	238
SD086102	Angulo 90°	40x113x240	168
SD087102	Angulo 135°	40x113x240	138
SD088102	Angulo Pared a Pared	40x113x240	150
SD054_ _ _	Jabonera	115x108x280	708

## COLORES

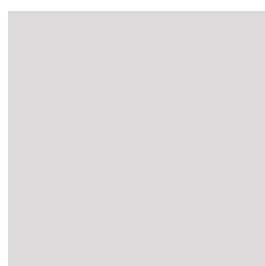

**POLARIS**  
REF. 011



**BLANCO**  
REF. 001

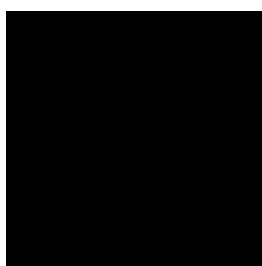

**NEGRO**  
REF. 090

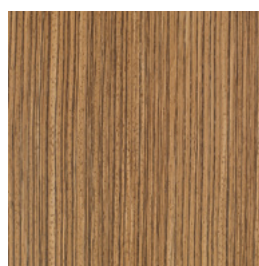

**MADERA CLARA**  
REF. 602

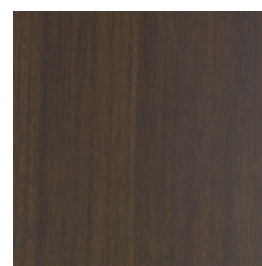

**MADERA OSCURA**  
REF. 603







# TARIMAS DUCHA

- EVITA CAÍDAS Y RESBALONES EN PLATOS DE DUCHA
  - MATERIAL DE ALTA RESISTENCIA AL PESO, AL RAYADO Y A LA CORROSIÓN
- MATERIAL SINTÉTICO ESTRATIFICADO DE COMPUESTO COMPACTO FENÓLICO HPL
- VARIEDAD DE DISEÑOS Y ACABADOS PARA ENCAJAR EN CUALQUIER ESPACIO

INFORMACIÓN

ECOLOGIC-LINE

DURELINE

WOODLINE

CUSTOMLINE

BISAGRAS Y RECAMBIOS

SOLID &amp; SOLID+

TARIMAS DUCHA

¿CÓMO SE CONSTRUYE EL CÓDIGO DE UN ARTÍCULO FINAL DE VENTA A PARTIR DE LAS MÚLTIPLES VARIANTES POSIBLES?

- PRIMERO ANOTAR LA REFERENCIA DE LA MEDIDA.
- EN SEGUNDO LUGAR LA REFERENCIA DEL COLOR.
- POR ÚLTIMO LA REFERENCIA DEL DIBUJO A GRABAR.

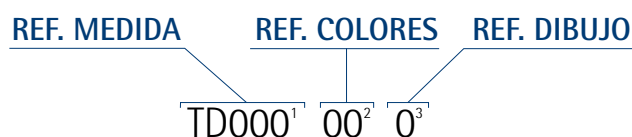

## COLORES

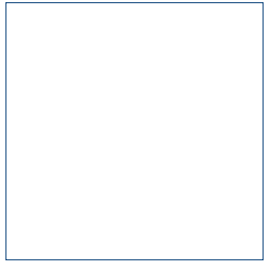

**BLANCO**  
REF. 01



**MADERA CLARA**  
REF. 02

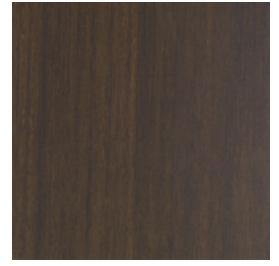

**MADERA OSCURA**  
REF. 03

## DIBUJOS GRABADOS



**ZEBRA**  
REF. A

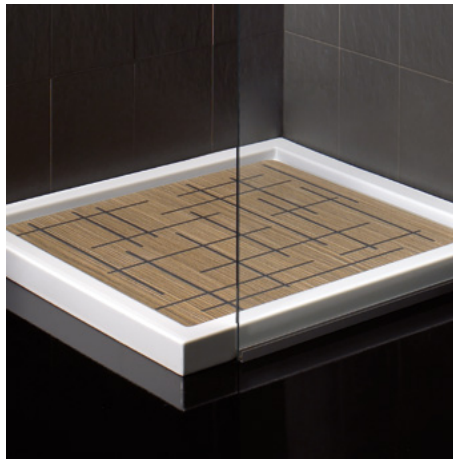

**GRID**  
REF. B



**ORBITAL**  
REF. C

INFORMACIÓN

ECOLOGIC-LINE

DURELINE

WOODLINE

CUSTOMLINE

BISAGRAS Y RECAMBIOS

SOLID & SOLID+

TARIMAS DUCHA

# SOLICITUD TARIMAS DUCHA

Pasos a seguir para solicitar una tarima de ducha a medida:

1. Medir cuidadosamente las medidas internas de la superficie plana del plato de ducha. Dejar suficiente tolerancia para asegurarnos que la tarima no colisiona con los laterales del plato de ducha.

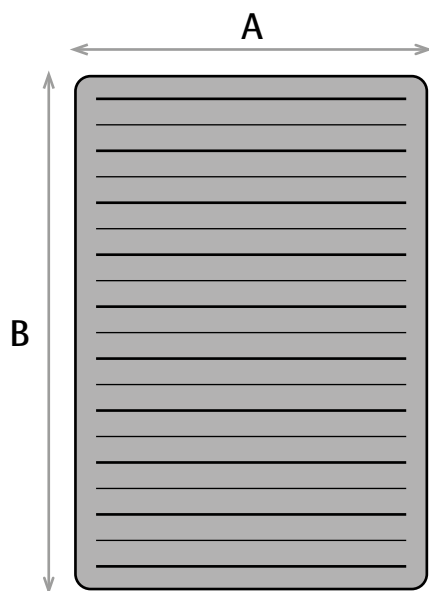

Ancho (A): \_\_\_\_\_ m  
Longitud (B): \_\_\_\_\_ m

**¡Atención! Por cuestiones técnicas, aquellas tarimas con una longitud igual o superior a 1,2m serán fabricadas en dos piezas.**

2. Indicar si las esquinas son de radio grande o pequeño.

Esquina radio pequeño

Esquina radio grande

r= 25 mm

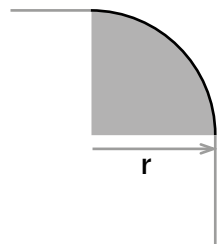

r= 75 mm

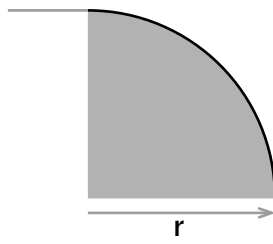

3. Indicar acabado y dibujo deseados.

COLORES

DIBUJOS GRABADOS

01 - Blanco (Compacto HPL)

A - Zebra

02 - Madera Clara (Compacto HPL)

B - Grid

03 - Madera Oscura (Compacto HPL)

C - Orbital

4. Calcular PVP público sin IVA.

Multiplicar anchura x longitud x PVP / m<sup>2</sup>.

\_\_\_\_\_ m x \_\_\_\_\_ m x 411,92 €/m<sup>2</sup> = \_\_\_\_\_ €

**Ejemplo:** 0,80 m x 0,50 m x 411,92 €/m<sup>2</sup> = 164,77 €

Las adaptaciones a los modelos más solicitados se incorporarán sucesivamente en futuras tarifas.

Use esta plantilla fotocopiada para pasar la solicitud de presupuesto a Estoli:

Fax [938980462](tel:938980462)

Email [pedidos@estoli.com](mailto:pedidos@estoli.com)

Le validaremos el presupuesto y confirmaremos la fecha de entrega prevista.

# PRINCIPALES ADAPTACIONES

ROCA				IDEAL STANDARD			
	MEDIDAS PLATO	REF.	PVP €		MEDIDAS PLATO	REF.	PVP €
<b>Malta extraplano</b>	90 x 70	TD001	136,31	<b>Venecia</b>	100 x 70	TD013	157,92
	100 x 70	TD002	147,16		120 x 70	TD014	181,19
	120 x 70	TD003	170,43	<b>Brescia</b>	140 x 70	TD015	195,36
	100 x 75	TD004	156,25	<b>Bridge</b>	120 x 70	TD029	164,55
	120 x 75	TD005	181,19	<b>Twist</b>	90 x 75	TD030	162,13
	100 x 80	TD006	165,44	(Rectangular y cuadrado)	100 x 75	TD031	176,20
	120 x 80	TD007	192,04	140 x 75	TD032	230,27	
<b>Malta</b> (Normal, no extraplano)	70 x 70	TD008	113,04	80 x 80	TD033	156,25	
	75 x 75	TD009	125,55	120 x 80	TD034	215,31	
	90 x 75	TD010	143,84	90 x 90	TD035	187,82	
	80 x 80	TD011	137,96	<b>Toscana</b>	80 x 80	TD036	150,41
	90 x 90	TD012	167,10	(Angular)	90 x 90	TD037	181,19
<b>Sherry</b> (Angular) (Únicamente con dibujo ZEBRA   Ref. A)	75 x 75	TD026	140,51	(Únicamente con dibujo ZEBRA   Ref. A)			
	80 x 80	TD027	154,60				
	90 x 90	TD028	188,72				

ALTHEA				GAMMA			
	MEDIDAS PLATO	REF.	PVP €		MEDIDAS PLATO	REF.	PVP €
<b>Square</b>	72 x 72	TD038	113,90	<b>Domo II extraplano</b>	90 x 70	TD020	152,14
	80 x 80	TD039	131,32		100 x 70	TD021	165,44
	90 x 90	TD040	158,78		120 x 70	TD022	190,38
<b>Rect</b>	100 x 70	TD041	139,62		80 x 80	TD023	154,60
	120 x 70	TD042	168,76		100 x 80	TD024	182,84
	100 x 80	TD043	157,11	120 x 80	TD025	213,64	
	120 x 80	TD044	190,38	<b>Tempo</b>	120 x 70	TD047	182,08
	70 x 85	TD045	123,88	90 x 72	TD048	148,81	
	72 x 90	TD046	132,18	100 x 72	TD049	161,24	
				80 x 80	TD050	147,95	
				100 x 80	TD051	176,20	
				120 x 80	TD052	204,45	
				90 x 90	TD053	177,86	

GALASSIA			
	MEDIDAS PLATO	REF.	PVP €
<b>Gabbiano</b>	100 x 70	TD016	152,14
<b>Plaza Mini</b>	120 x 70	TD017	176,20
<b>Tebe</b>	90 x 72	TD018	143,84
<b>Plaza</b>	120 x 80	TD019	197,02





# NOTAS

INFORMACIÓN

ECOLOGIC-LINE

DURELINE

WOODLINE

CUSTOMLINE

BISAGRAS Y RECAMBIOS

SOLID & SOLID+

TARIMAS DUCHA

# CARTA COLORES

¡Atención! Las siguientes muestras de color pueden variar ligeramente respecto al color real del producto.

Solicite muestrarios con las Ref. 98 y 99.

Listado colores actualizado [www.estoli.com](http://www.estoli.com)

REINA [Pág. 20] ALEXIA [Pág. 22] MILOS [Pág. 24] SILVIA [Pág. 26] LUNA [Pág. 27] PRINCESA [Pág. 28] FLORIT [Pág. 29] LORINVIS [Pág. 30] FESTA [Pág. 31] INVIS 2 [Pág. 32] GSI [Pág. 33] AMANDA [Pág. 34] REBECCA [Pág. 36] DURELINE [Pág. 39] WOODLINE [Pág. 49] CUSTOMLINE [Pág. 65]

	REINA [Pág. 20]	ALEXIA [Pág. 22]	MILOS [Pág. 24]	SILVIA [Pág. 26]	LUNA [Pág. 27]	PRINCESA [Pág. 28]	FLORIT [Pág. 29]	LORINVIS [Pág. 30]	FESTA [Pág. 31]	INVIS 2 [Pág. 32]	GSI [Pág. 33]	AMANDA [Pág. 34]	REBECCA [Pág. 36]	DURELINE [Pág. 39]	WOODLINE [Pág. 49]	CUSTOMLINE [Pág. 65]
Blanco	001	001	001	001	001	001	001	001	001	001	001	001	001	001	301	01
Natura		006														
Pergamon	008	008	008			008	008					008	008		308	08
Edelweiss (Mate)															301	01
Gris Manhattan	010	010	010			010	010		010				010		310	10
Visón	020	020	020			020	020	020	020						320	20
Champán	021		021				021			021					321	21
Caramel															323	23
Canary															325	25
Jazmín (Mate)															329	29
Azul Celeste	030	030	030					030							330	30
Azul Boreal	031		031												331	31
Azul Turquesa															332	32
Azul Marino															333	33
Azul Gandía															334	34



# CARTA COLORES

¡Atención! Las siguientes muestras de color pueden variar ligeramente respecto al color real del producto.

Solicite muestrarios con las Ref. 98 y 99.

Listado colores actualizado [www.estoli.com](http://www.estoli.com)

	REINA <small>[Pág. 20]</small>	ALEXIA <small>[Pág. 22]</small>	MILOS <small>[Pág. 24]</small>	SILVIA <small>[Pág. 26]</small>	LUNA <small>[Pág. 27]</small>	PRINCESA <small>[Pág. 28]</small>	FLORIT <small>[Pág. 29]</small>	LORINVIS <small>[Pág. 30]</small>	FESTA <small>[Pág. 31]</small>	INVIS 2 <small>[Pág. 32]</small>	GSI <small>[Pág. 33]</small>	AMANDA <small>[Pág. 34]</small>	REBECCA <small>[Pág. 36]</small>	DURELINE <small>[Pág. 39]</small>	WOODLINE <small>[Pág. 49]</small>	CUSTOMLINE <small>[Pág. 65]</small>
Azul Bermudas															337	37
Verde Claro	040		040												340	40
Verde Musgo															341	41
Aguamar		042													342	42
Azul Creta															345	45
Carneole															351	51
Teja															352	52
Rosicler	060						060								360	60
Rosa Ilusión	061	061	061			061									361	61
Flamingo		065														
Amarillo Habana										070					370	70
Negro															390	90
Roble Natural															501	501
Roble Claro															502	502
Roble Oscuro															503	503

INFORMACIÓN

ECOLOGIC-LINE

DURELINE

WOODLINE

CUSTOMLINE

BISAGRAS Y RECAMBIOS

SOLID & SOLID+

TARIMAS DUCHA



# estoli

**ESTOLI S.A.**

Pol. Ind. Casanova, Av. Països Catalans, 18  
08730, Santa Margarida i els Monjos  
Barcelona, Spain

Tel. +34 938 983 600  
Fax +34 938 980 462  
[pedidos@estoli.com](mailto:pedidos@estoli.com)  
[www.estoli.com](http://www.estoli.com)