

**FRANKE**



**COLECCIÓN**  
**2023**



# Una gran actuación merece un gran escenario



THE SHOW IS HOME

**FRANKE**

Cubetas

Fregaderos

Grifos

Campanas

Electrodomésticos

Gestión de residuos

Accesorios

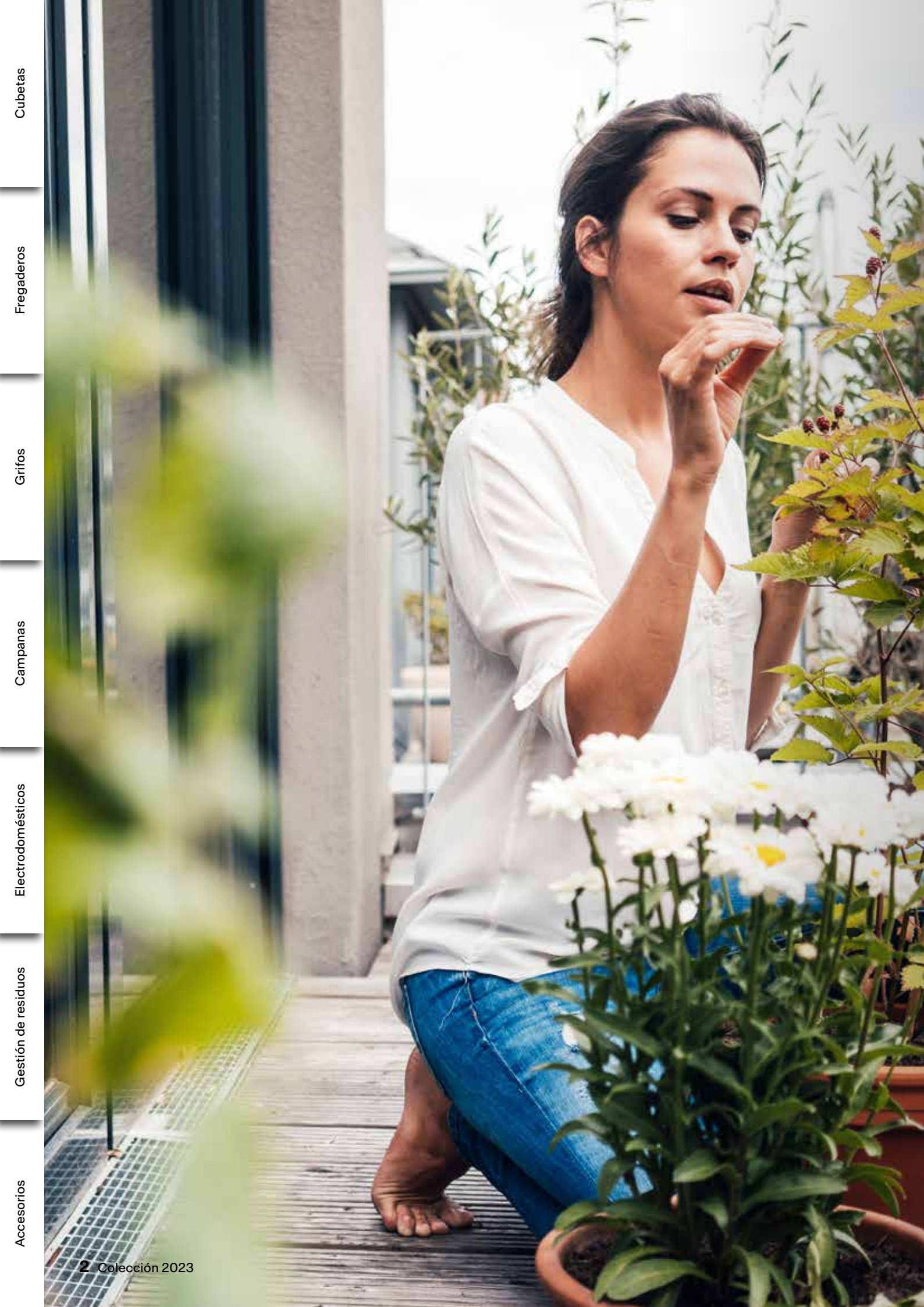

Cubetas

Fregaderos

Grifos

Campanas

Electrodomésticos

Gestión de residuos

Accesorios

# COLECCIÓN 2023

## FAMILIAS

12	Mythos
18	Maris
22	Smart

## CATEGORÍAS DE PRODUCTO

	<b>Cubetas</b>
28	Acero Inoxidable
58	Fraceram
64	Fragranite
82	Tectonite
88	Solid Surface
	<b>Fregaderos</b>
94	Acero Inoxidable
110	Fragranite
118	Tectonite
	<b>Grifos</b>
128	Agua Filtrada
136	Semiprofesionales
144	Tendencia diseño
	<b>Campanas</b>
188	Air Hub
194	Campanas
214	Placas con campana
	<b>Electrodomésticos</b>
262	Hornos y microondas
278	Placas
296	Lavavajillas
300	Frigoríficos
312	<b>Gestión de Residuos</b>
322	<b>Accesorios</b>

Cubetas

Fregaderos

Grifos

Campanas

Electrodomésticos

Gestión de residuos

Accesorios

# Más de cien años de pasión

Fundada en 1911, Franke nació sobre una base de ingeniería de precisión combinada con la artesanía tradicional. Más de 100 años después, esos principios perduran. Poner atención a las necesidades cambiantes del mercado y los diferentes estilos de vida de nuestros clientes nos ha ayudado a convertirnos en el mayor fabricante de fregaderos de cocina del mundo.



## Ingeniería de precisión suiza

Franke comenzó como una pequeña empresa metalúrgica en Rorschach, Suiza, fundada por Hermann Franke en 1911. Desde entonces, hemos crecido con fábricas de producción por todo el mundo.

Muchas cosas han cambiado en el último siglo, pero lo que importa son los valores, que se caracterizan por el respeto, la confianza y la sinceridad. Los valores de la innovación, el espíritu empresarial, la calidad y el diseño elegante estaban en el corazón de Hermann Franke y continúan estando en el espíritu del negocio.

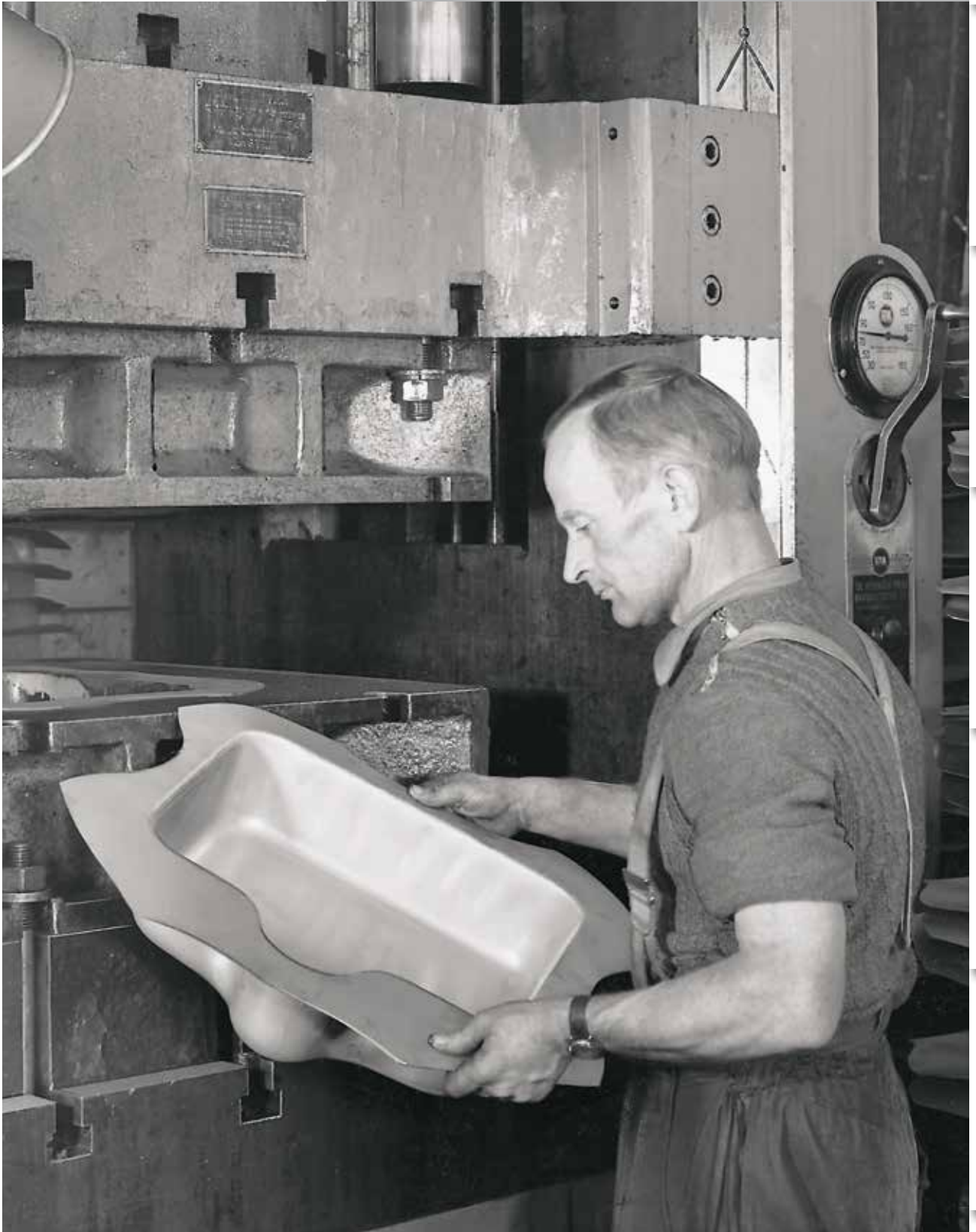

Cubetas

Fregaderos

Girfos

Campanas

Electrodomésticos

Gestión de residuos

Accesorios

“ Creemos que la sostenibilidad significa justicia para las generaciones futuras ”

## Dando forma a nuestro futuro

Cuidar el medio ambiente, dar forma al futuro.

Como empresa consciente de nuestras responsabilidades, pensamos y actuamos hoy a favor del mundo del mañana. Trabajamos de la mano con nuestros empleados, clientes y proveedores para crear un futuro mejor donde las personas puedan prosperar.

“Creemos que la sostenibilidad significa justicia para las generaciones futuras” – esta cita de Michael Pieper, propietario de Franke Group, resume los ideales de nuestra empresa. Conciliamos la economía y la ecología y hacemos una contribución proactiva al desarrollo sostenible, con productos duraderos, materiales reciclables y tecnologías inteligentes. Utilizamos los objetivos globales de desarrollo sostenible y el Pacto Mundial de las Naciones Unidas (UNGC) como guía y marco en el camino hacia un futuro climáticamente neutro.

### Poner a las personas en el centro de nuestra sostenibilidad

La base de nuestra nueva estrategia de sostenibilidad se basa en los tres pilares; el medio ambiente, los empleados y la empresa. En lo que respecta al medio ambiente, nos centramos en la producción y los ciclos de vida de nuestros productos. Como líder

del mercado, la creación de soluciones integrales e innovadoras con un valor añadido real es tanto un desafío como una fuente de motivación.

Nuestros orígenes suizos están presentes en cada uno de nuestros productos para recordarnos el deber de mantener unos estándares de excelencia, durabilidad y calidad.

También sentimos una inmensa responsabilidad hacia nuestros empleados más de 8.000 alrededor de todo el mundo. Palabras como reconocimiento y confianza, están profundamente arraigadas en el ADN de nuestra empresa.

Ayudamos a las personas a mantenerse saludables y a hacer realidad sus aspiraciones profesionales. Franke es sinónimo de diversidad, igualdad de oportunidades, conexión y una cultura de empresa donde las personas puedan dar lo mejor de sí mismas aportando sus propias ideas.



# ¡Bueno para todos!

Bueno para nuestros empleados y clientes, bueno para el planeta, bueno para desarrollar nuestro trabajo.

Creemos que la sostenibilidad significa planificar y anticiparse.

Vemos la acción medioambiental como una oportunidad y esta actitud también se refleja en los productos de Franke.



## Menos plástico y mejor sabor

Sin envases ni desperdicios. Beber agua potable del grifo conlleva menos recursos ambientales que el agua mineral o con gas. Las botellas de plástico tienen un efecto particularmente severo en el medio ambiente: en todo el mundo, más de 1.500 botellas terminan en el mar cada segundo. No tiene por qué ser así. Con nuestro grifo con filtro Vital, puedes transformar el agua del grifo en deliciosa agua para beber. El filtro más pequeño del mundo combina el carbón activo con una membrana biónica que permite eliminar impurezas orgánicas (bacterias, virus, microplásticos, óxido, residuos de medicamentos, óxido, hormonas...) garantizando un agua potable que mantiene todos los minerales saludables para el organismo, buena para la salud y el medio ambiente.

## Ahorrar agua nunca ha sido tan fácil

Otra estrella en la gama de productos de Franke es el Atlas Neo Sensor. Esta innovadora tecnología de grifería electrónica con sensor automático te permite apagar y volver a encender el flujo de agua incluso cuando tus manos están cubiertas de jabón, evitando el uso manual de las asas.

Ahorrarás alrededor de tres litros de agua cada vez que te laves las manos y mantendrás el grifo impecable. El sensor se apagará automáticamente después de 30 segundos. No hace falta decir que también se puede usar como grifo manual.



## Aire limpio para una máxima eficiencia energética

Nuestras placas de inducción con campana integrada ofrecen la máxima eficiencia energética. El modelo Mythos 2gether, gracias a su motor innovador de gran capacidad de aspiración, está catalogado con la mejor calificación de eficiencia energética posible, la A+++.

Cubetas

Fregaderos

Grifos

Campanas

Electrodomésticos

Gestión de residuos

Accesorios

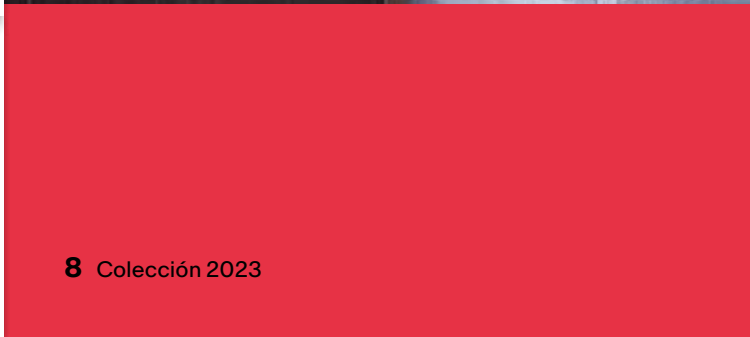

# FRANKE

## HOME SOLUTIONS

### Soluciones que van de la mano

Nuestras cocinas son lugares para vivir: allí cocinamos, comemos, pasamos tiempo juntos, todo al mismo tiempo. Hemos observado a fondo los usos que hacemos en nuestras cocinas y desarrollamos soluciones domésticas adecuadas en lugar de simples aparatos. Todos nuestros productos individuales se fusionan en sistemas funcionales destinados a hacer más fácil tu día a día y a alegrar tu vista gracias a la perfecta combinación de colores, diseños y combinaciones. Cuando todo se une, es más fácil disfrutar de cada momento.

### Zona de preparación de alimentos

**Grifos, fregaderos y gestión de residuos.**

Grifos galardonados, inteligentes y respetuosos con el medio ambiente que se complementan perfectamente con elegantes y amplias cubetas que pueden equiparse con accesorios u otros utensilios inteligentes para que tengas todo lo que necesitas, siempre a mano. Todo en los mejores materiales, más duraderos e higiénicos, como el acero inoxidable o nuestro exclusivo Fragranite.



### Campanas extractoras

**Campanas de pared, de techo, integradas, de isla.**

Cada cocina tiene unas necesidades específicas, por eso hemos creado una gama de campanas capaces de sorprenderte con tecnología, eficiencia, iluminación y hermosos diseños. Descubre los colores, formas y tecnologías especiales disponibles desde pantallas incorporadas hasta sistemas de purificación del aire.

### Electrodomésticos

**Hornos, microondas, placas de cocción, frigoríficos, lavavajillas y calienta platos.**

Cuando diseñamos nuestros electrodomésticos, lo hacemos pensando en tus rutinas para poder ofrecer soluciones funcionales que sean fáciles de usar, inteligentes en sus características y atractivas a la vista.



# Inspi

# raciones

No hay lugar como el hogar, y no hay dos hogares iguales. La forma en que cuidamos nuestro propio hogar es tan única como nosotros, cada uno con diferentes gustos, preferencias y necesidades. Para ayudarte a inspirarte y crear el ambiente de la cocina de tus sueños, hemos desarrollado tres **familias** de productos diferentes.

## Pasión por los detalles

### Mythos

Nuestra gama más premium. La tecnología se une al diseño, y hasta los detalles más diminutos se cuidan al milímetro. Esta familia se pone como objetivo más alto, combinando la esencia misma de la funcionalidad con la de la belleza.

## Para toda la familia

### Maris

Una **familia** inspirada en las familias. Acogedora y funcional, para saborear la experiencia de una reunión **familiar**. La filosofía de Maris es clara: acoger a todo el mundo, en cualquier momento, con el orgullo y la alegría de una comida hecha en casa.

## Directo a lo importante

### Smart

Las cosas más sencillas son las que mejor funcionan. Esencial en su perfección, para saltar a lo que más importa: dar alegría a tu cocina. Una familia creada para satisfacer cualquier necesidad y preferencia.

Cómo será tu cocina depende de ti, pero sea cual sea tu forma de llevar la alegría al hogar, **puedes contar con nosotros.**



Cubetas

Fregaderos

Girifos

Campanas

Electrodomésticos

Gestión de residuos

Accesorios

Cubetas

Fregaderos

Grifos

Campanas

Electrodomésticos

Gestión de residuos

Accesorios



# Mythos



**Cubeta:** Mythos Masterpiece - BXM 110-68 Antracita  
**Grifo:** Eos Neo - Pull Down Antracita  
**Dispensador de Jabón:** Atlas Antracita



**Placa con Campana integrada:** Mythos 2gether - FMY 839 HI



**Horno:** Mythos - FMY 99 P XS  
**Cafetera Integrada:** Mythos - FMY 45 CM XS  
**Vinoteca:** Mythos - FMY 24 WCR XS  
**Calienta Platos:** Mythos - FMY 14 DRW XS

Cubetas

Fregaderos

Grifos

Campanas

Electrodomésticos

Gestión de residuos

Accesorios



# Mythos





**Cubeta:** Kubus 2 - KNG 110-62

**Grifo:** Icon - Pull Out



**Horno:** Mythos - FMY 98 P XS

**Microondas:** Mythos - FMY 45 MW XS

**Cafetera Integrable:** Mythos - FMY 45 CM XS

**Calienta platos:** Mythos - FMY 14 DRW XS



**Campana:** Mythos - T-Shelf



# Mythos



**Cubeta:** Mythos - MYX 210-70

**Accesorio:** Roll-Up

**Grifo:** Vital - Semi-Pro

**Dispensador de Jabón:** Atlas



**Placa:** Mythos - Total Flex 658 BK



**Horno:** Mythos - FMY 99 HS BK

**Vinoteca:** Mythos - FMY 24 WCR BK

**Calienta Platos:** Mythos - FMY 14 DRW BK

Cubetas

Fregaderos

Grifos

Campanas

Electrodomésticos

Gestión de residuos

Accesorios



# Maris



**Cubeta:** Maris Black Collection - MRG 610-72 TL

**Grifo:** Active - Pull Out Spray Negro

**Dispensador de Jabón:** Active Negro



**Placa con Campana Integrada:** Maris 2gether - FMA 839 HI



**Horno:** Maris - FMA 97 P XS

**Microondas:** Maris - FMA 45 MW XS

Cubetas

Fregaderos

Grifos

Campanas

Electrodomésticos

Gestión de residuos

Accesorios

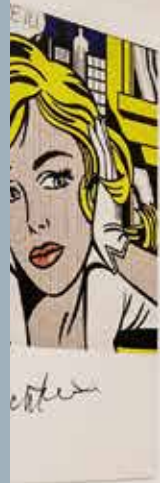

# Maris



**Cubeta:** Maris - MRX 210-70

**Grifo:** Active - Swivel



**Campana:** Maris 2.0 - FMA 2.0 607 BK

**Placa:** Maris - FMA 654 I F BK



**Horno:** Maris - FMA 86 H XS

**Microondas:** Maris - FMA 45 MW XS

Cubetas

Fregaderos

Grifos

Campanas

Electrodomésticos

Gestión de residuos

Accesorios







**Fregadero:** Sirius 2.0 - S2D 611 - 110  
**Grifo:** Lina - Swivel



**Campana:** Smart Deco - FSMD 508 YL  
**Horno:** Smart - FSM 97 P XS  
**Microondas:** Smart - FSM 45 MW XS

# ¡Demuestra de lo que estás hecho!

Brillante o mate; liso o como una piedra, extrafuerte o súper moderno. Tu cocina lo dice todo de ti, así que cada detalle cuenta. Para ofrecerte la posibilidad de crear tu cocina perfecta, nuestra gama de materiales está diseñada para complacer cualquier gusto, combinar con cualquier estilo y resistir cualquier desafío. Descubre el carácter de precisión de cada material y sus ventajas únicas para elegir el que mejor se adapte a tus necesidades y que más te guste.

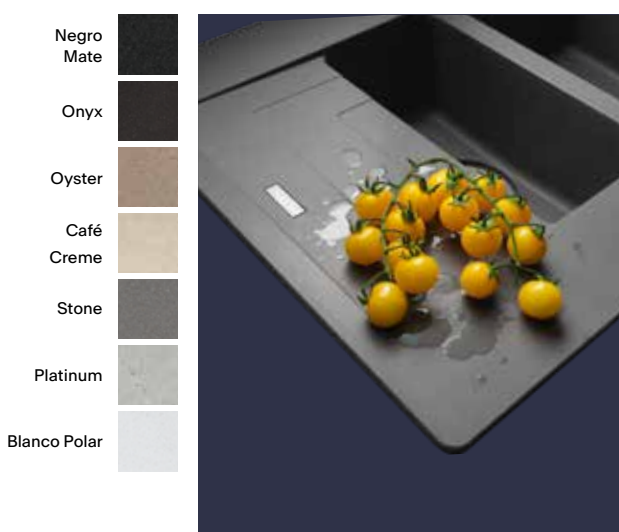

## Fragranite

Un material extremadamente duro, muy resistente a altas temperaturas, arañazos, agentes abrasivos y manchas. Creado por Franke, es un material único con un brillo sutil y cálido al tacto gracias a su 80% de granito. Además, el Fragranite tratado con Sanitized® reduce el crecimiento de bacterias y microbios en un 99%. Una característica más que importante para nuestras cocinas, ya que las bacterias pueden multiplicarse cada 20 minutos haciendo que las superficies de la cocina sean altamente antihigiénicas.

## Tectonite

El calor, los golpes y los impactos no intimidan a nuestros fregaderos y cubetas de Tectonite. La robustez combinada con una libertad de diseño única hace que los fregaderos Tectonite sea la elección definitiva para las cocinas más trabajadoras y elegantes. La nueva tecnología representa un gran avance para los materiales sintéticos, al tiempo que permite diseños minimalistas, también ofrece una gran paleta de colores y robustez.

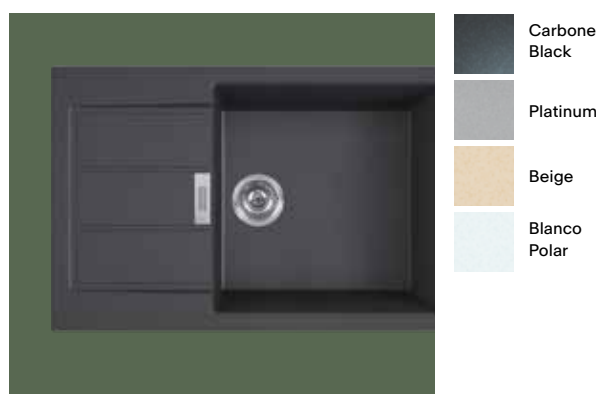

## Tecnología F-Inox

Un revestimiento exclusivo de Franke capaz de agrupar las moléculas de agua y que permite secar el fregadero sin manchas de anillos. Repelente al agua y resistente a los arañazos, este revestimiento vanguardista tampoco teme el calor (hasta 350 C°). Una fórmula de belleza real y duradera que puedes apreciar en nuestra familia Masterpiece.

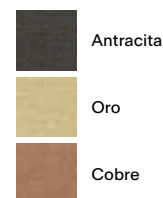

## Acero Inoxidable

Tanto si prefieres los detalles más brillantes del acabado pulido o el aspecto más sutil de los acabados sedoso o cepillado, que dan un brillo más mate, hay una solución de acero inoxidable para ti. Todos los productos de acero inoxidable Franke están fabricados con acero al cromo-níquel de primera calidad, que tiene un aspecto impresionante y es muy resistente a las manchas, el óxido y la corrosión. No se astilla, agrieta, descascarilla ni rompe. Si el acero inoxidable es uno de los materiales más populares en la cocina, es por una buena razón.

## Revestimiento PVD

El PVD, que significa "Physical Vapor Deposition", es una tecnología de revestimiento que hace que la grifería sea aún más resistente a la corrosión, a los arañazos y a la abrasión, además de ofrecer unas características estéticas excepcionales. Un grifo tratado con un revestimiento PDV resiste incluso los rayos UV y hace que las huellas dactilares sean menos visibles en las cocinas más concurridas. Disponibles en diferentes acabados, siendo el cromo el más solicitado. Cromo sigue siendo el más popular, pero ahora hay una gran variedad de otros acabados entre los que elegir. Desde el acero inoxidable puro, que combina belleza y durabilidad, el latón y el bronce de cañón, el negro industrial, el cobre y el oro. Podrás encontrar algo que se adapte a cada estilo de cocina.

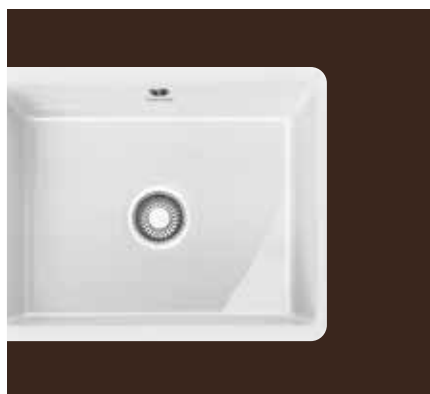
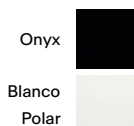

## Fraceram

Los fregaderos de cerámica tienen una superficie lisa e impermeable, que soporta calor, las manchas, los impactos y resiste a todos los productos químicos del hogar con facilidad. Los fregaderos de cerámica han sido una opción popular desde hace años y crean una combinación clásica con una variedad de superficies de trabajo, como la madera, el vidrio y el granito.

# Calidad por encima de todo

## Visualmente atractivo y funcional en su uso, el acero FRANKE describe nuestro concepto de calidad y durabilidad.

La gran calidad de los productos Franke se puede ver y tocar. Utilizamos acero AISI 304 18/10, que se produce en Europa. Una elección que refleja calidad y que ha sido siempre una prioridad durante estos más de 100 años de historia.

Fuerte y robusto, el acero Franke describe nuestro concepto de calidad y durabilidad. Su brillo extraordinario es cautivador y sorprendente, característica que lo define en los espacios habitables donde se instala.

Sus excelentes características técnicas hacen que sea solicitado y muy apreciado por los profesionales del sector. Además, el acero inoxidable es un material extremadamente higiénico, fácil de limpiar y reciclable. Estéticamente agradable y funcional, el acero inoxidable es el corazón de nuestro concepto de cocina

### Duradero

Las concentraciones específicas de níquel y cromo del acero AISI 304 18/10 lo hacen especialmente resistente a las temperaturas extremas. Su brillo no se desvanece en el tiempo, por el contrario, su belleza y atracción aumentan.

### Fácil de mantener

El acero es un material fácil de mantener; basta con seguir unos sencillos pasos para garantizar su excelencia y durabilidad en el paso del tiempo.

### Funcional

El acero es el material elegido por los profesionales de cocina, por ser resistente, higiénico y duradero. Su superficie no porosa es muy fácil de limpiar.

### Sostenible y ecológico

Un material respetuoso con el medio ambiente y 100% reciclable, puede obtenerse a partir de materiales reutilizados y se produce sin residuos tóxicos.



Cubetas

Fregaderos

Girfos

Campanas

Electrodomésticos

Gestión de residuos

Accesorios

Cubetas

Fregaderos

Grifos

Campanas

Electrodomésticos

Gestión de residuos

Accesorios





# Cubetas Inox

32	F-Inox / Masterpiece
36	Box Center
38	Mythos
42	Box BBX
46	Maris
52	Bmg
54	Smart
55	Rambla
55	Armonía

Cubetas

Fregaderos

Girfos

Campanas

Electrodomésticos

Gestión de residuos

Accesorios

# Cubetas inox

Cubetas

Fregaderos

Grifos

Campanas

Electrodomésticos

Gestión de residuos

Accesorios

Mueble  
de 45 cm

Mueble  
de 50 cm

Mueble  
de 55 cm

MYTHOS



**BXM**  
210/110-40  
p. 35



**BXM**  
210/110-40  
p. 35



**BXM**  
210/110-50  
p. 35

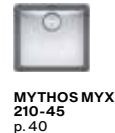

**MYTHOS MYX**  
210-45  
p. 40



**MYTHOS MYX**  
110-45  
p. 41

MARIS



**BOX BXX**  
210-36  
p. 44



**BOX BXX**  
210-40  
p. 44



**MARIS MRX**  
210-40  
p. 49



**MARIS MRX**  
210-45  
p. 49



**MARIS MRX**  
110-45  
p. 51



**MARIS MRX**  
110-40  
p. 51



**BOX BXX**  
210-50  
p. 44



**BOX BXX**  
210-45  
p. 44



**BOX BXX**  
110-45  
p. 45



**MARIS MRX**  
210-40 TL  
p. 49



**MARIS MRX**  
210-50  
p. 48



**MARIS MRX**  
210-50 TL  
p. 48

SMART



**BMG P**  
p. 53



**BMG PI**  
p. 53



**BMG 210-40**  
TL  
p. 52



**SRX-210 FREG.**  
p. 54



**BMG 210-50 TL**  
p. 52



**BMG MU 2.0**  
p. 52

Productos Standalone



**RAX-610-38**  
p. 54



## Mueble de 60 cm



**BXM**  
210/110-50  
p. 35



**MYTHOS MYX**  
210-50  
p. 39



**MYTHOS MYX**  
110-50  
p. 41



**BOX BXX**  
260-34-16  
p. 43



**BOX BXX**  
210-54  
p. 43



**BOX BXX**  
210-50  
p. 44



**BOX BXX**  
110-50  
p. 45



**MARIS MRX**  
210-55  
p. 48



**MARIS MRX**  
110-50  
p. 50



**BMG MU**  
110-50  
p. 53



**BMG MU PLUS**  
p. 52



**BMG I**  
p. 53



**BMG ME**  
p. 54



**ARMONÍA 160**  
p. 55

## Mueble de 80 cm



**BXM**  
210/110-68  
p. 35



**BWX 120-41-27**  
p. 37



**MYTHOS MYX**  
210-70  
p. 39



**MYTHOS MYX**  
110-70  
p. 40



**BOX BXX**  
220-34-34  
p. 43



**BOX BXX**  
210-68  
p. 43



**BOX BXX**  
210-54  
p. 43



**BOX BXX**  
110-68  
p. 45



**MARIS MRX**  
210-70  
p. 47



**MARIS MRX**  
210-70 TL  
p. 47



**MARIS MRX**  
110-70  
p. 50



**MARIS MRX**  
110-55  
p. 50



**ARMONÍA 120**  
p. 55

## Mueble de 90 cm



**BWX 220-54-27 TLD/I**  
p. 37



**MARIS MRX**  
220-40-40  
p. 47

# Mythos

# Masterpiece

Tu nueva obra de arte.



Dale a tu cocina y a tu hogar un aspecto elegante y artístico con los colores metálicos de moda de nuestra nueva familia Mythos Masterpiece. Una gama de cubetas, grifos, dispensadores de jabón, desagües, rebosaderos y más accesorios que brindan una estética excepcional con una calidad sin límites que da a tu cocina un aspecto único.



Eos Neo Extraíble



Atlas Neo  
Dispensador de  
jabón líquido

Combina la cubeta con los componentes en el mismo tono de color:



Pulsador



Válvula  
Rebosadero



Válvula de  
desagüe



Roll-Up



Cubetilla

## Sólo con las cubetas Mythos Masterpiece

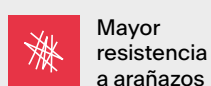
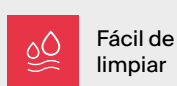

Descubre F-Inox, un revestimiento exclusivo de Franke que concentra las moléculas de agua, permitiéndote secar tu fregadero sin marcas de anillos. Este revestimiento pionero repele el agua, aumenta la resistencia al rayado y resiste el agua caliente hirviendo. Una auténtica y duradera fórmula con la que hemos equipado todas las cubetas Mythos Masterpiece.

# F-Inox / Mythos

# Masterpiece



## Accesorios opcionales



01

**Rejilla soporte antracita 40**  
Accesorio Masterpiece  
112.0655.431  
49 €



02

**Rejilla soporte antracita 50**  
Accesorio Masterpiece  
112.0655.470  
59 €



03

**Rejilla soporte antracita 68**  
Accesorio Masterpiece  
112.0655.408  
79 €



04

**Rejilla soporte cobre 40**  
Accesorio Masterpiece  
112.0655.468  
49 €



05

**Rejilla soporte cobre 50**  
Accesorio Masterpiece  
112.0655.472  
59 €



06

**Rejilla soporte cobre 68**  
Accesorio Masterpiece  
112.0655.410  
79 €



07

**Rejilla soporte oro 40**  
Accesorio Masterpiece  
112.0655.433  
49 €



08

**Rejilla soporte oro 50**  
Accesorio Masterpiece  
112.0655.471  
59 €



09

**Rejilla soporte oro 68**  
Accesorio Masterpiece  
112.0655.409  
79 €

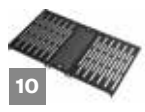

10

**Rejilla HPL Premium**  
Accesorio Masterpiece  
112.0676.895  
499 €



19

**Cubetilla inox antracita**  
429x156x53,5 mm  
Accesorio Masterpiece  
112.0655.239  
119 €



20

**Cubetilla inox oro**  
429x156x53,5 mm  
Accesorio Masterpiece  
112.0655.240  
119 €



21

**Cubetilla inox cobre**  
429x156x53,5 mm  
Accesorio Masterpiece  
112.0655.341  
119 €

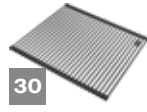

30

**Escurreidor Roll-up antracita**  
Accesorio Masterpiece  
112.0655.342  
149 €



31

**Escurreidor Roll-up oro**  
440x468 mm  
Accesorio Masterpiece  
112.0655.343  
149 €



32

**Escurreidor Roll-up cobre**  
440x468 mm  
Accesorio Masterpiece  
112.0655.344  
149 €

MYTHOS



5 AÑOS GARANTÍA



Mueble: 50 (Bajo encimera) 45 (A ras)  
Instalación: Encastre / A ras / Bajo encimera  
Material: Acero inoxidable  
Recubrimiento: Tecnología F-Inox  
Totales: 440 x 450 mm / R13  
Cubeta: 400 x 410 x 200 mm / R12  
Encastre: 410 x 420 mm

- Antracita**  
127.0650.362  
7612986112849  
1.399 €
- Oro**  
127.0662.648  
7612986117899  
1.399 €
- Cobre**  
127.0662.649  
7612986117905  
1.399 €

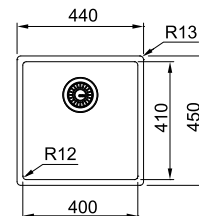

NEW

MYTHOS MASTERPIECE  
BXM 210/110-40 + Válvula  
automática + Rejilla de soporte

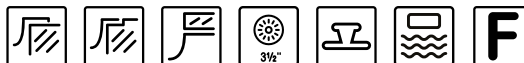

01 04 07 19 20 21 30 31 32



MYTHOS



5 AÑOS GARANTÍA



Mueble: 60 (Bajo encimera) 55 (A ras)  
Instalación: Encastre / A ras / Bajo encimera  
Material: Acero inoxidable  
Recubrimiento: Tecnología F-Inox  
Totales: 540 x 450 mm / R13  
Cubeta: 500 x 410 x 200 mm / R12  
Encastre: 510 x 420 mm

- Antracita**  
127.0650.363  
7612986112856  
1.499 €
- Oro**  
127.0662.540  
7612986117837  
1.499 €
- Cobre**  
127.0662.642  
7612986117844  
1.499 €

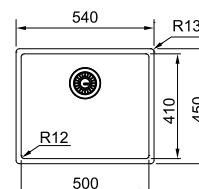

NEW

MYTHOS MASTERPIECE  
BXM 210/110-50 + Válvula  
automática + Rejilla de soporte



02 05 08 19 20 21 30 31 32



MYTHOS



5 AÑOS GARANTÍA



Mueble: 80  
Instalación: Encastre / A ras / Bajo encimera  
Material: Acero inoxidable  
Recubrimiento: Tecnología F-Inox  
Totales: 725 x 450 mm / R13  
Cubeta: 685 x 410 x 200 mm / R12  
Encastre: 695 x 420 mm

- Antracita**  
127.0650.364  
7612986112863  
1.799 €
- Oro**  
127.0662.643  
7612986117851  
1.799 €
- Cobre**  
127.0662.644  
7612986117868  
1.799 €

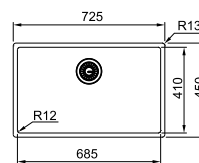

NEW

MYTHOS MASTERPIECE  
BXM 210/110-68 + Válvula  
automática + Rejilla de soporte



03 06 09 10 19 20 21 30 31 32

# Box Center

Cubetas

Fregaderos

Grifos

Campanas

Electrodomésticos

Gestión de residuos

Accesorios



## Accesorios incluidos



26

**CUBETILLA INOX  
BOX**  
Cubetilla  
112.0394.981  
7612981698713  
**68 €**



186

**Soporte cuchillos  
429x180x23  
Box center**  
Accesorios Box  
Center  
112.0539.135  
7612985515269  
**81 €**



42

**Tabla madera  
429x180x24  
Box center**  
Accesorios Box  
Center  
112.0539.134  
7612985515252  
**99 €**



188

**Set 3 cuchillos box  
center**  
Accesorios Box  
Center  
112.0545.792  
7612985538138  
**26 €**



189

**Escurridor  
452x245x165  
Box center**  
Accesorios Box  
Center  
112.0539.138  
7612985515290  
**41 €**

MYTHOS



DE POR VIDA GARANTÍA



Mueble: 90  
Instalación: **Encastre / A ras**  
Totales: **860 x 510; R10 mm**  
Cubetas: **540 x 410 x 204; R12 mm/270 x 480 x 204 mm**  
Encastre: **840 x 490 mm R10**

**BOX CENTER**  
**BWX 220-54-27 TL**  
Accesorios derecha  
**127.0538.259**  
7612985512275  
**1.674 €**

**BOX CENTER**  
**BWX 220-54-27 TL**  
Accesorios izquierda  
**127.0538.260**  
7612985512282  
**1.674 €**

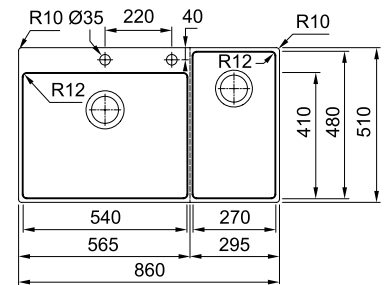

Acero Inoxidable



26 186 42 188 189

MYTHOS



DE POR VIDA GARANTÍA



Mueble: 80 cm  
Instalación: **Bajo encimera**  
Totales: **820 x 520; R10 mm**  
Cubetas: **410 x 480 x 204; R12 mm / 270 x 480 x 204 mm**  
Bajo encimera: **780 x 480; R12 mm**

**BOX CENTER**  
**BWX 120-41-27**  
**122.0579.553**  
7612985688925  
**1.581 €**

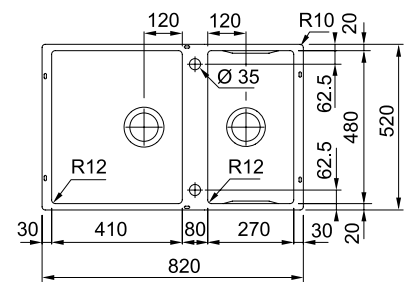

Acero Inoxidable



26 186 42 188 189 190

Cubetas

Fregaderos

Grifos

Campanas

Electrodomesticos

Gestión de residuos

Accesorios

# Mythos



## Accesorios opcionales

24



**Cubetilla**  
158,4x416x53,5 mm  
Cubetilla  
112.0659.398  
7612986099300  
**99 €**

27



**Cubetilla inox mtx**  
172x412x55 mm  
Cubetilla  
112.0057.850  
7612980040674  
**48 €**

33



**Escurredor movil**  
298x412x17 mm  
Escurredor móvil  
112.0602.288  
7612985772938  
**122 €**

37



**Roll-up**  
424 x 267 mm  
Escurredor  
enrollable  
112.0591.081  
7612985731454  
**76 €**

44



**Tabla de corte**  
412x180x13mm  
Tabla de corte  
112.0591.082  
7612985731461  
**99 €**

50



**Sifon salvaespacio**  
1 Via salida 40mm  
Sifón  
112.0686.264  
7612986252149  
**19 €**

**38** Colección 2023



MYTHOS

- 24
- 27
- 33
- 37
- 44
- 50



Mueble: **80 cm**  
 Instalación: **Encastre / A ras**  
 Material: **Acero inoxidable**  
 Totales: **712 x 412; R31 mm**  
 Cubeta: **700 x 400 x 200; R25 mm**  
 Encastre: **706 x 406; R28 mm**



MYTHOS MYX 210-70  
 127.0603.546  
 7612985776875  
**769 €**

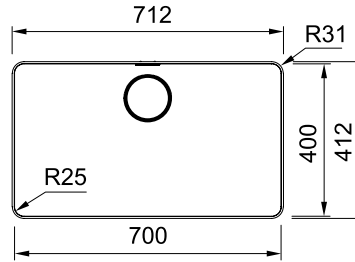

MYTHOS

- 24
- 27
- 33
- 37
- 44
- 50



Mueble: **60 cm**  
 Instalación: **Encastre / A ras**  
 Material: **Acero inoxidable**  
 Totales: **512 x 412; R31 mm**  
 Cubeta: **500 x 400 x 200; R25 mm**  
 Encastre: **506 x 406; R28 mm**

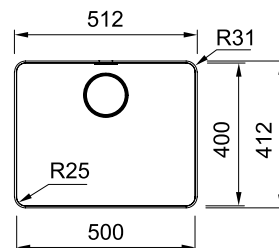

MYTHOS MYX 210-50  
 127.0603.544  
 7612985776851  
**653 €**



MYTHOS



- 24
- 27
- 33
- 37
- 44
- 50



DE POR  
VIDA  
GARANTÍA

Mueble: **55 cm**  
 Instalación: **Encastre / A ras**  
 Material: **Acero inoxidable**  
 Totales: **462 x 412; R31 mm**  
 Cubeta: **450 x 400 x 200 mm R25**  
 Encastre: **456 x 406; R28 mm**

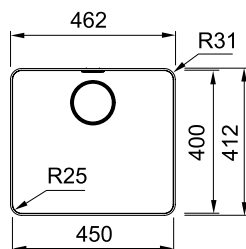

MYTHOS MYX 210-45  
 127.0603.543  
 7612985776844  
**630 €**



MYTHOS



- 24
- 27
- 33
- 37
- 44
- 50



DE POR  
VIDA  
GARANTÍA

Mueble: **80 cm**  
 Instalación: **Bajo encimera**  
 Material: **Acero inoxidable**  
 Totales: **740 x 440; R10 mm**  
 Cubeta: **700 x 400 x 200; R25 mm**  
 Bajo encimera: **700 x 400 mm R25**

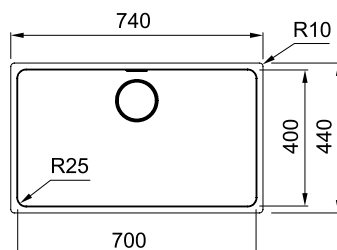

MYTHOS MYX 110-70  
 122.0601.280  
 7612985769761  
**653 €**



MYTHOS

- 24
- 27
- 33
- 37
- 44
- 50



Mueble: **60 cm**  
 Instalación: **Bajo encimera**  
 Material: **Acero inoxidable**  
 Totales: **540 x 440; R10 mm**  
 Cubeta: **500 x 400 x 200; R25 mm**  
 Bajo encimera: **500 x 400 mm R25**

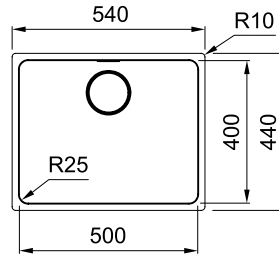

MYTHOS MYX 110-50  
 122.0601.316  
 7612985770668  
 572 €



MYTHOS

- 24
- 27
- 33
- 37
- 44
- 50



Mueble: **55 cm**  
 Instalación: **Bajo encimera**  
 Material: **Acero inoxidable**  
 Totales: **490 x 440; R10 mm**  
 Cubeta: **450 x 400 x 200; R25 mm**  
 Bajo encimera: **450 x 400 mm R25**

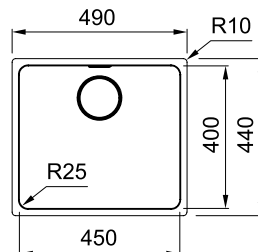

MYTHOS MYX 110-45  
 122.0601.315  
 7612985770651  
 549 €



# Box BXX



## Accesorios opcionales

26



**Cubetilla inox**  
**429x156,4x53,5 mm**  
 Cubetilla  
 112.0394.981  
 7612981698713  
**68 €**

16



**Andy chef**  
 Accesorio Andy  
 Chef  
 112.0619.946  
 7612985856683  
**403 €**

50



**Sifon salvaespacio**  
**1 Via salida 40mm**  
 Sifón  
 112.0686.264  
 7612986252149  
**19 €**

**42** Colección 2023

MARIS

26  
16

DE POR VIDA  
GARANÍA



Mueble: 80 cm  
Instalación: **Encastre / A ras /Bajo encimera**  
Material: **Acero inoxidable**  
Totales: **740 x 450; R13 mm**  
Cubetas: **340 x 410 x 200; R12 mm**  
Encastre: **710 x 420; R10 mm**

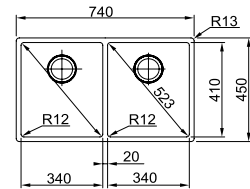

Acero  
Inoxidable

**BOX BXX 220-34-34**  
**127.0373.651**  
**7612981601621**  
**784 €**



MARIS

26  
16

reddot design award  
winner 2015

DE POR VIDA  
GARANÍA



Mueble: 60 cm  
Instalación: **Encastre / A ras /Bajo encimera**  
Material: **Acero inoxidable**  
Totales: **560 x 450; R13 mm**  
Cubetas: **340 x 410 x 200; R12 mm**  
**160 x 410 x 140 mm**  
Encastre: **530 x 420; R10 mm**

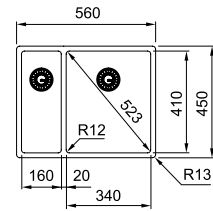

Acero  
Inoxidable

**BOX BXX 260-34-16**  
**127.0373.630**  
**7612981601614**  
**746 €**



MARIS

26  
16  
50

DE POR VIDA  
GARANÍA



Mueble: 80 cm  
Instalación: **Encastre / A ras /Bajo encimera**  
Material: **Acero inoxidable**  
Totales: **725 x 450; R13 mm**  
Cubeta: **685 x 410 x 200; R12 mm**  
Encastre: **695 x 420; R0-15 mm**  
Bajo encimera: **685 x 410; R12 mm**

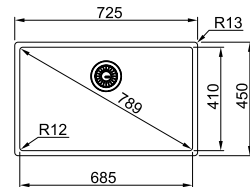

Acero  
Inoxidable

**BOX BXX 210-68**  
**127.0381.329**  
**7612981626709**  
**519 €**



MARIS

26  
16  
50

DE POR VIDA  
GARANÍA



Mueble: 60 cm **A ras/Encastre**  
**80 cm Bajo encimera**  
Instalación: **Encastre / A ras /Bajo encimera**  
Material: **Acero inoxidable**  
Totales: **580 x 450; R13 mm**  
Cubeta: **540 x 410 x 200; R12 mm**  
Encastre: **550 x 420 mm R10 mm**  
Bajo encimera: **540 x 410; R12 mm**

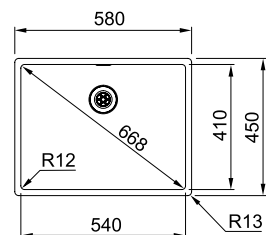

Acero  
Inoxidable

**BOX BXX 210-54**  
**127.0372.644**  
**7612981596750**  
**438 €**



Cubetas

Fregaderos

Grifos

Campanas

Electrodomésticos

Gestión de residuos

Accesorios

MARIS

26

16

50

**DE POR VIDA**  
 GARANTÍA

 Acero  
 Inoxidable

**BOX BXX 210-50**  
**127.0381.510**  
 7612981627157  
**403 €**

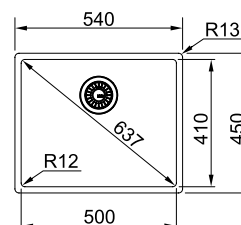
 Mueble: **55 cm A ras/Encastre**  
**60 cm Bajo encimera**  
 Instalación: **Encastre / A ras /Bajo encimera**  
 Material: **Acero inoxidable**  
 Totales: **540 x 450; R13 mm**  
 Cubeta: **500 x 410 x 200; R12 mm**  
 Encastre: **510 x 420; R10 mm**  
 Bajo encimera: **500 x 410; R12 mm**

MARIS

26

16

50

**DE POR VIDA**  
 GARANTÍA

 Acero  
 Inoxidable

**BOX BXX 210-45**  
**127.0373.629**  
 7612981601508  
**392 €**

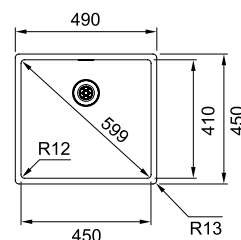
 Mueble: **50 cm A ras/Encastre**  
**55 cm Bajo encimera**  
 Instalación: **Encastre / A ras /Bajo encimera**  
 Material: **Acero inoxidable**  
 Totales: **490 x 450; R13 mm**  
 Cubeta: **450 x 410 x 200; R12 mm**  
 Encastre: **460 x 420; R10 mm**  
 Bajo encimera: **450 x 410; R12 mm**

MARIS

26

16

50

**DE POR VIDA**  
 GARANTÍA

 Acero  
 Inoxidable

**BOX BXX 210-40**  
**127.0381.328**  
 7612981626693  
**380 €**

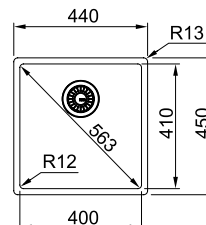
 Mueble: **45 cm**  
 Instalación: **Encastre / A ras /Bajo encimera**  
 Material: **Acero inoxidable**  
 Totales: **440 x 450; R13 mm**  
 Cubeta: **400 x 410 x 200; R12 mm**  
 Encastre: **410 x 420; R10 mm**  
 Bajo encimera: **400 x 410; R12 mm**

MARIS

26

16

50

**DE POR VIDA**  
 GARANTÍA

 Acero  
 Inoxidable

**BOX BXX 210-36**  
**127.0381.327**  
 7612981626686  
**369 €**

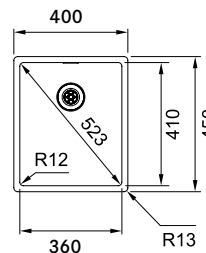
 Mueble: **45 cm**  
 Instalación: **Encastre / A ras /Bajo encimera**  
 Material: **Acero inoxidable**  
 Totales: **400 x 450; R13 mm**  
 Cubeta: **360 x 410 x 200; R12 mm**  
 Encastre: **370 x 420; R10 mm**  
 Bajo encimera: **360 x 410; R12 mm**

MARIS

26  
16  
50



Mueble: **80 cm**  
Instalación: **Bajo encimera**  
Material: **Acero inoxidable**  
Totales: **725 x 450; R13 mm**  
Cubeta: **685 x 410 x 200; R12 mm**  
Bajo encimera: **685 x 410; R12 mm**

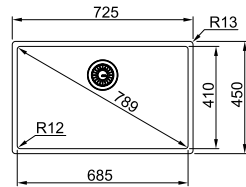

DE POR VIDA  
GARANTÍA



Acero  
Inoxidable

**BOX BXX 110-68**  
**122.0393.818**  
7612981694678  
**461 €**



MARIS

26  
16  
50



Mueble: **60 cm**  
Instalación: **Bajo encimera**  
Material: **Acero inoxidable**  
Totales: **540 x 450; R13 mm**  
Cubeta: **500 x 410 x 200; R12 mm**  
Bajo encimera: **500 x 410; R12 mm**

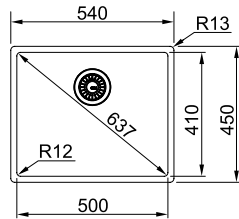

DE POR VIDA  
GARANTÍA



Acero  
Inoxidable

**BOX BXX 110-50**  
**122.0393.811**  
7612981694678  
**345 €**



MARIS

26  
16  
50



Mueble: **55 cm**  
Instalación: **Bajo encimera**  
Material: **Acero inoxidable**  
Totales: **490 x 450; R13 mm**  
Cubeta: **450 x 410 x 200; R12 mm**  
Bajo encimera: **450 x 410; R12 mm**

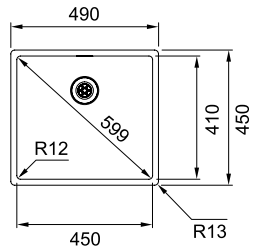

DE POR VIDA  
GARANTÍA



Acero  
Inoxidable

**BOX BXX 110-45**  
**122.0393.807**  
7612981694623  
**334 €**



MARIS

26  
16  
50



Mueble: **50 cm**  
Instalación: **Bajo encimera**  
Material: **Acero inoxidable**  
Totales: **440 x 450; R13 mm**  
Cubeta: **400 x 410; R12 mm**  
Bajo encimera: **400 x 410; R12 mm**

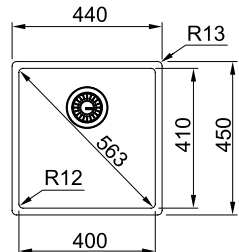

DE POR VIDA  
GARANTÍA



Acero  
Inoxidable

**BOX BXX 110-40**  
**122.0393.781**  
7612981694555  
**322 €**



Cubetas

Fregaderos

Grifos

Campanas

Electrodomesticos

Gestión de residuos

Accesorios

# Maris



## Accesorios opcionales



**38**  
**Roll-up 468 x 420 mm**  
 Escurreidor enrollable  
 112.0030.882  
 7612142241574  
**80 €**



**27**  
**Cubetilla perforada inox**  
**MTX 412x172x55 mm**  
 Cubetilla  
 112.0057.850  
 7612980040674  
**48 €**



**34**  
**Escurreidor móvil**  
**342x430x22**  
 Escurreidor móvil  
 112.0188.651  
 7612980584215  
**108 €**



**50**  
**Sifon salvaespacio**  
**1 vía salida 40mm**  
 Sifón  
 112.0686.264  
 7612986252149  
**19 €**



**51**  
**Sifon salvaespacio**  
**2 vías salida 40mm**  
 Sifón  
 112.0624.484  
 7612985884273  
**27 €**



**11**  
**All-In**  
**Guía-cubetilla-placa**  
**corte**  
 Accesorios All -In  
 112.0655.481  
 7612986084603  
**138 €**



**12**  
**All-In**  
**Guía-bolx2-placa de**  
**corte**  
 Accesorios All -In  
 112.0655.482  
 7612986084610  
**161 €**



**13**  
**All-In**  
**Guía-cubetilla-**  
**Placa corte-escurreidor**  
 Accesorios All -In  
 112.0655.483  
 7612986084627  
**195 €**



**23**  
**CUBETILLA MRX TL**  
**181x431mm**  
 Cubetilla  
 112.0520.497  
 7612985441230  
**103 €**



MARIS

- 38
- 27
- 34
- 51
- 11
- 12
- 13



Mueble: 90 cm  
 Instalación: A ras / Encastre  
 Material: Acero inoxidable  
 Totales: 861 x 436; R10 mm  
 Cubetas: 400 x 400 x 180; R16 mm  
 Encastre: 835 x 410; R10 mm

Acero  
Inoxidable

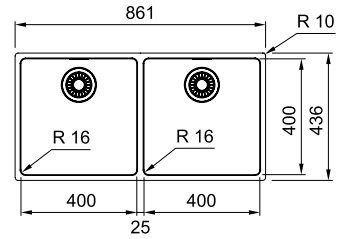

**MARIS MRX 220-40-40**  
 127.0531.914  
 7612985485708  
 773 €



DEPOR  
VIDA  
GARANTÍA

Cubetas

Fregaderos

MARIS

- 11
- 12
- 13
- 34
- 38
- 50
- 23



Mueble: 80 cm  
 Instalación: A ras / Encastre  
 Material: Acero inoxidable  
 Totales: 730 x 510; R10 mm  
 Cubeta: 700 x 400 x 180; R16 mm  
 Encastre: 710 x 490; R10 mm  
 Con orificio de grifo centrado

Acero  
Inoxidable

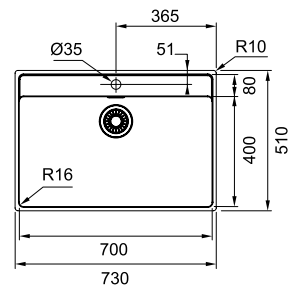

**MARIS MRX 210-70 TL**  
 127.0529.812  
 7612985476577  
 484 €



DEPOR  
VIDA  
GARANTÍA

Grifos

Campanas

MARIS

- 38
- 27
- 34
- 50
- 11
- 12
- 13



Mueble: 80 cm  
 Instalación: A ras / Encastre  
 Material: Acero inoxidable  
 Totales: 740 x 440; R10 mm  
 Cubeta: 700 x 400 x 180; R16 mm  
 Encastre: 710 x 410; R10 mm

Acero  
Inoxidable

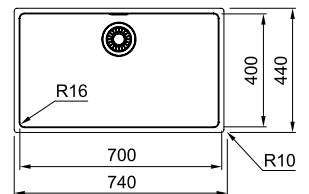

**MARIS MRX 210-70**  
 127.0529.811  
 7612985476560  
 473 €



DEPOR  
VIDA  
GARANTÍA

Gestión de residuos

Accesorios

MARIS

38

27

34

50

11

12

13



Mueble: 60 cm  
 Instalación: A ras / Encastre  
 Material: Acero inoxidable  
 Totales: 590 x 440; R10 mm  
 Cubeta: 550 x 400 x 180; R16 mm  
 Encastre: 560 x 410; R10 mm

Acero  
 Inoxidable

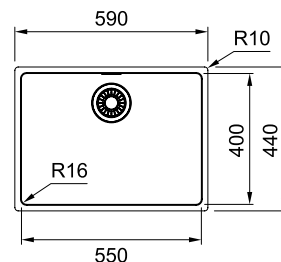

MARIS

34

38

50

23

11

12

13



Mueble: 55 cm  
 Instalación: A ras / Encastre  
 Material: Acero inoxidable  
 Totales: 530 x 510; R10 mm  
 Cubeta: 500 x 400 x 180; R16 mm  
 Encastre: 510 x 490; R10 mm  
 Con orificio de grifo centrado

Acero  
 Inoxidable

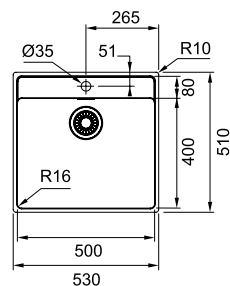

MARIS MRX 210-50 TL  
 127.0529.810  
 7612985476553  
 357 €

DE POR  
 VIDA  
 GARANTÍA

MARIS

38

27

34

50

11

12

13



Mueble: 55 cm  
 Instalación: A ras / Encastre  
 Material: Acero inoxidable  
 Totales: 540 x 440; R10 mm  
 Cubeta: 500 x 400 x 180; R16 mm  
 Encastre: 510 x 410; R10 mm

Acero  
 Inoxidable

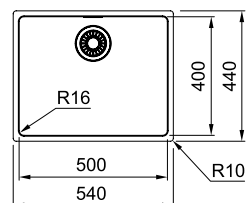

MARIS MRX 210-50  
 127.0529.809  
 7612985476546  
 322 €

DE POR  
 VIDA  
 GARANTÍA

MARIS

27

34

50

11

12

13



Mueble: 45 cm  
Instalación: A ras / Encastre  
Material: Acero inoxidable  
Totales: 430 x 510; R10 mm  
Cubeta: 400 x 400 x 180; R16 mm  
Encastre: 410 x 490; R10 mm  
Con orificio de grifo centrado

Acero  
Inoxidable

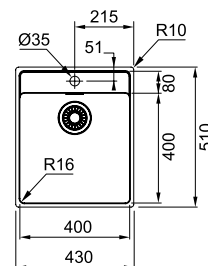

DE POR  
VIDA

GARANTÍA

MARIS MRX 210-40 TL  
127.0529.807  
7612985476539  
334 €

Cubetas

Fregaderos

MARIS

38

27

34

50

11

12

13



Mueble: 50 cm  
Instalación: A ras / Encastre  
Material: Acero inoxidable  
Totales: 490 x 440; R10 mm  
Cubeta: 450 x 400 x 180; R16 mm  
Encastre: 460 x 410 mm R10

Acero  
Inoxidable

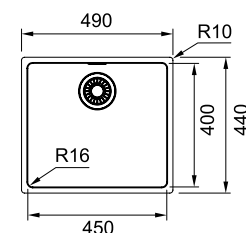

DE POR  
VIDA

GARANTÍA

MARIS MRX 210-45  
127.0564.243  
7612985632218  
299 €

Grifos

Campanas

Electrodomésticos

MARIS

38

27

34

50

11

12

13



Mueble: 45 cm  
Instalación: A ras / Encastre  
Material: Acero inoxidable  
Totales: 440 x 440; R10 mm  
Cubeta: 400 x 400 x 180; R16 mm  
Encastre: 410 x 410; R10 mm

Acero  
Inoxidable

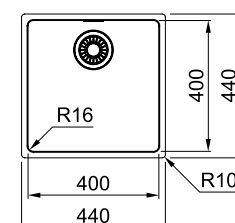

DE POR  
VIDA

GARANTÍA

MARIS MRX 210-40  
127.0529.805  
7612985476522  
276 €

Gestión de residuos

Accesorios

MARIS

38

27

34

50

11

12

13



Mueble: **80 cm**  
 Instalación: **Bajo encimera**  
 Material: **Acero inoxidable**  
 Totales: **740 x 440; R10 mm**  
 Cubeta: **700 x 400 x 180; R16 mm**  
 Bajo encimera: **700 x 400; R16 mm**

Acero  
Inoxidable

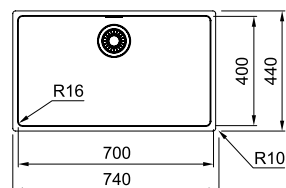

DE POR  
VIDA  
GARANTÍA

**MARIS MRX 110-70**  
**122.0529.427**  
 7612985475419  
**392 €**



MARIS

34

38

50

27

11

12

13



Mueble: **80 cm**  
 Instalación: **Bajo encimera**  
 Material: **Acero inoxidable**  
 Totales: **590 x 440; R10 mm**  
 Cubeta: **550 x 400 x 180; R16 mm**  
 Bajo encimera: **550 x 400 mm; R16**

Acero  
Inoxidable

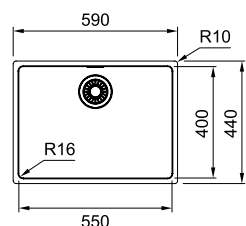

DE POR  
VIDA  
GARANTÍA

**MARIS MRX 110-55**  
**122.0564.244**  
 7612985632225  
**299 €**



MARIS

38

27

34

50

11

12

13



Mueble: **60 cm**  
 Instalación: **Bajo encimera**  
 Material: **Acero inoxidable**  
 Totales: **540 x 440; R10 mm**  
 Cubeta: **500 x 400 x 180; R16 mm**  
 Bajo encimera: **500 x 400 mm; R16**

Acero  
Inoxidable

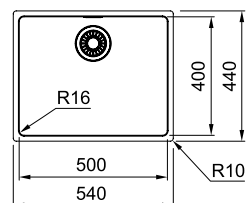

DE POR  
VIDA  
GARANTÍA

**MRX 110-50**  
**122.0529.423**  
 7612985475402  
**276 €**

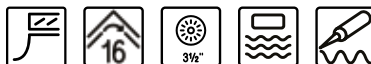

MARIS

38

27

34

50

11

12

13



Mueble: **50 cm**  
Instalación: **Bajo encimera**  
Material: **Acero inoxidable**  
Totales: **490 x 440; R10 mm**  
Cubeta: **450 x 400 x 180; R16 mm**  
Bajo encimera: **450 x 400 mm R16**

Acero  
Inoxidable

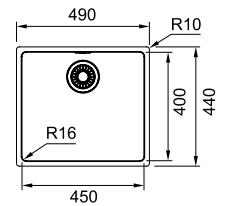

**MARIS MRX 110-45**  
**122.0564.242**  
7612985632201  
**253 €**

DE POR  
VIDA  
GARANTÍA

Cubetas

Fregaderos

Grifos

MARIS

38

27

34

50

11

12

13



Mueble: **50 cm**  
Instalación: **Bajo encimera**  
Material: **Acero inoxidable**  
Totales: **440 x 440; R10 mm**  
Cubeta: **400 x 400 x 180; R16 mm**  
Bajo encimera: **400 x 400 mm R16**

Acero  
Inoxidable

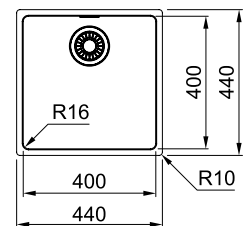

**MARIS MRX 110-40**  
**122.0529.310**  
7612985474979  
**237 €**

DE POR  
VIDA  
GARANTÍA

Campanas

Electrodomésticos

Gestión de residuos

Accesorios

SMART

DE POR VIDA  
GARANTÍA



Mueble: **55 cm**  
 Instalación: **A ras / Encastre**  
 Material: **Acero inoxidable**  
 Totales: **530 x 510 mm**  
 Cubeta: **500 x 400 x 170 mm; R15**  
 Bajo encimera: **ver plantilla\***

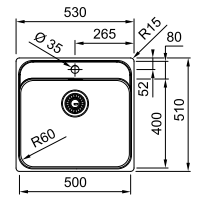

NEW



Acero  
Inoxidable

**BMG 210-50 TL**  
**127.0692.945**  
 7612986292237  
**299 €**



SMART

DE POR VIDA  
GARANTÍA



Mueble: **45 cm**  
 Instalación: **A ras / Encastre**  
 Material: **Acero inoxidable**  
 Totales: **510 x 430 mm**  
 Cubeta: **400 x 400 x 170 mm; R15**

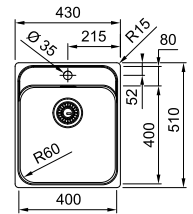

NEW



Acero  
Inoxidable

**BMG 210-40 TL**  
**127.0692.828**  
 7612986292213  
**279 €**



SMART

DE POR VIDA  
GARANTÍA



Mueble: **55 cm**  
 Instalación: **A ras / Encastre**  
 Material: **Acero inoxidable**  
 Totales: **541 x 441 mm**  
 Cubeta: **500 x 400 x 171 mm**

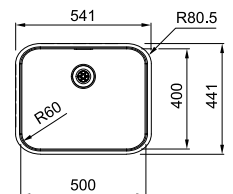

NEW



Acero  
Inoxidable

**BMG MU 2.0**  
**127.0688.777**  
 7612986269703  
**191 €**



11 12 13 14 15

SMART

DE POR VIDA  
GARANTÍA



Mueble: **60 cm**  
 Instalación: **Bajo encimera**  
 Material: **Acero inoxidable**  
 Totales: **510 x 430 mm**  
 Cubeta: **480 x 400 x 190; R36 mm**

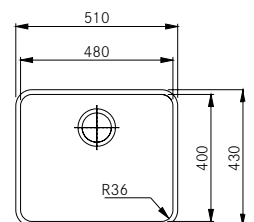

Acero  
Inoxidable

**BMG MU PLUS**  
**122.0375.818**  
 7612981609764  
**173 €**

**BMG MU PLUS - 5/UNI.**  
**122.0375.820**  
 7612981609771  
**171 €**



50 11 12

SMART

DE POR VIDA GARANTÍA



Mueble: 60 cm  
 Instalación: **Bajo encimera**  
 Material: **Acero inoxidable**  
 Totales: **541 x 441 mm; R80**  
 Cubeta: **500 x 400 x 180 mm**

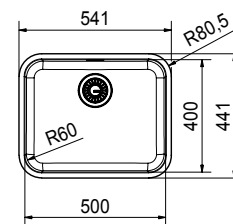

NEW

Acero Inoxidable

**BMG MU 110-50\***  
**122.0694.717**  
 7612986278132  
**160 €**

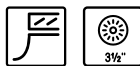

\* Disponible a partir de mayo 2023

**BMG MU 110-50 - 5/UNI. \***  
**122.0696.406**  
 7612986311211  
**154 €**

SMART

DE POR VIDA GARANTÍA



Mueble: 45 cm  
 Instalación: **Bajo encimera**  
 Material: **Acero inoxidable**  
 Totales: **370 x 430 mm**  
 Cubeta: **340 x 400 x 180; R70 mm**

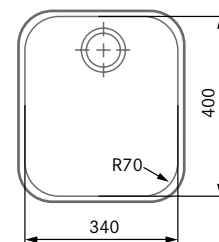

Acero Inoxidable

**BMG P**  
**122.0155.415**  
 7612318077495  
**155 €**

**BMG P - 5/UNI.**  
**122.0155.420**  
 7612318077532  
**152 €**

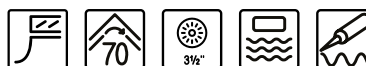

50 11 12

SMART

DE POR VIDA GARANTÍA



Mueble: 45 cm  
 Instalación: **Bajo encimera**  
 Material: **Acero inoxidable**  
 Totales: **332 x 372 mm**  
 Cubeta: **300 x 340 x 170 mm R50**

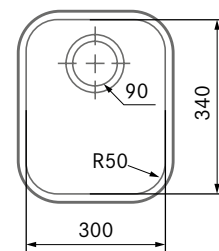

Acero Inoxidable

**BMG PI**  
**122.0155.416**  
 7612318077501  
**154 €**

**BMG PI - 5/UNI.**  
**122.0155.421**  
 7612318077549  
**148 €**

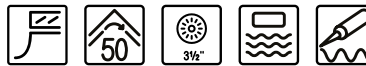

50 11 12

SMART

DE POR VIDA GARANTÍA



Mueble: 60 cm  
 Instalación: **Bajo encimera**  
 Material: **Acero inoxidable**  
 Totales: **480 x 430 mm**  
 Cubeta: **450 x 400 x 190; R70 mm**

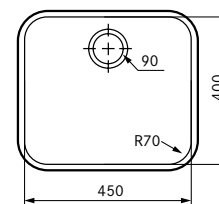

Acero Inoxidable

**BMG I**  
**122.0155.407**  
 7612318077488  
**145 €**

**BMG I - 5/UNI.**  
**122.0155.419**  
 7612318077525  
**142 €**

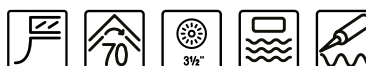

50 11 12

SMART



Mueble: **60 cm**  
 Instalación: **Bajo encimera**  
 Material: **Acero inoxidable**  
 Totales: **428 x 428 mm**  
 Cubeta: **400 x 400 x 190; R70 mm**

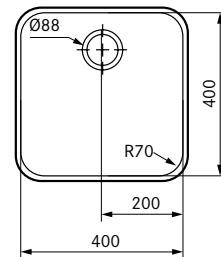

DE POR VIDA  
GARANTÍA



Acero  
Inoxidable

**BMG ME**  
 122.0155.425  
 7612318169145  
**143 €**

**BMG ME - 5/UNI.**  
 122.0155.426  
 7612318169152  
**139 €**



50 11 12

## Smart

SMART



Mueble: **45 cm**  
 Instalación: **A ras / Encastre**  
 Material: **Acero inoxidable**  
 Totales: **441 x 441; R80 mm**  
 Cubeta: **400 x 400 X 171; R60 mm**

Acero  
Inoxidable

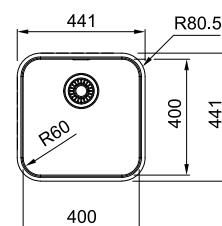

14

15

11

12

13

**SMART**  
**SRX-210**  
 127.0688.727  
 7612986269604  
**168 €**



DE POR VIDA  
GARANTÍA

NEW

50

DE POR VIDA  
GARANTÍA

**RAMBLA**  
**RAX-610-38**  
 101.0155.336  
 7612318190873  
**156 €**

**RAMBLA**  
**RAX-610-38 5/UNI.**  
 101.0155.337  
 7612318190927  
**145 €**



## Rambla

Acero  
Inoxidable

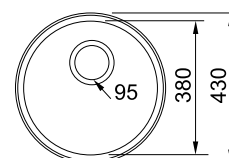



# Armonía

SMART

11

12

DE POR  
VIDA  
GARANÍA



Acero  
Inoxidable

**ARMONÍA 120**  
122.0021.446  
7612319198335  
**468 €**

Mueble: **80 cm**  
Instalación: **Bajo encimera**  
Material: **Acero inoxidable**  
Totales: **765 x 450 mm**  
Cubetas: **340 x 400 x 190 mm**  
Bajo encimera: **ver plantilla\***

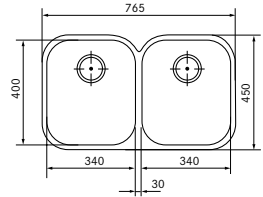

\* Las plantillas de corte están disponibles en la página web [www.franke.es](http://www.franke.es)



Cubetas

Fregaderos

Grifos

SMART

11

12

DE POR  
VIDA  
GARANÍA



Acero  
Inoxidable

**ARMONÍA 160**  
122.0021.448  
7612319198359  
**553 €**

Mueble: **60 cm**  
Instalación: **Bajo encimera**  
Material: **Acero inoxidable**  
Totales: **580 x 450 mm**  
Cubetas: **340 x 400 x 190 mm / 165 x 306 x 130 mm**  
Bajo encimera: **ver plantilla\***

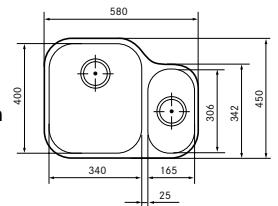

\* Las plantillas de corte están disponibles en la página web [www.franke.es](http://www.franke.es)



Campanas

Electrodomésticos

Gestión de residuos

Accesorios

# Cubetas color

Cubetas

Fregaderos

Grifos

Campanas

Electrodomésticos

Gestión de residuos

Accesorios

Mueble de 20 cm

Mueble de 40 cm

Mueble de 45 cm

Mueble de 50 cm

Mueble de 55 cm

MYTHOS

MARIS

SMART



KNG 110-37  
Fragranite  
p. 67



KBK 110-40  
Fraceram  
p. 61



MRG 610-37 TL BC  
Fragranite  
p. 71



MRG 110-37 BC  
Fragranite  
p. 73



MRG 210-37 BC  
Fragranite  
p. 73



MRG 610-37 TL  
Fragranite  
p. 74



MRG 110-37  
Fragranite  
p. 78



MRG 210-37  
Fragranite  
p. 79



SID 610-40  
Tectonite  
p. 87



SID 110-34  
Tectonite  
p. 87

## Productos Standalone



FSS 110-15  
Solid Surface  
p. 90



FSS - 110 - 25  
Solid Surface  
p. 90



FSS - 110 - 33  
Solid Surface  
p. 90



FSS - 110 - 40  
Solid Surface  
p. 90



FSS - 110 - 45  
Solid Surface  
p. 91

## Mueble de 60 cm

## Mueble de 70 cm

## Mueble de 80 cm

## Mueble de 90 cm



**KNG 110-52**  
Fragranite  
p. 67



**KBK 110-50**  
Fraceram  
p. 61



**KBK 160**  
Fraceram  
p. 61



**KNG 110-62**  
Fragranite  
p. 67



**KNG 120**  
Fragranite  
p. 67



**KBK 110-70**  
Fraceram  
p. 61



**MRG 610-52 TL**  
Fragranite  
p. 71



**MRG 110-52 BC**  
Fragranite  
p. 72



**MRG 210-52 BC**  
Fragranite  
p. 73



**MRG 110-62**  
Fragranite  
p. 77



**MRG 610-72 TL**  
Fragranite  
p. 71



**MRG 110-72 BC**  
Fragranite  
p. 72



**MRG 210-72 BC**  
Fragranite  
p. 72



**MRG 610-72 TL**  
Fragranite  
p. 74



**UBG 620-86**  
Fragranite  
p. 81



**MRG 610-52 TL**  
Fragranite  
p. 74



**MRG 610-52**  
Fragranite  
p. 77



**MRG 110-52**  
Fragranite  
p. 78



**MRG 210-62**  
Fragranite  
p. 77



**MRG 610-72**  
Fragranite  
p. 76



**MRG 110-72**  
Fragranite  
p. 76



**MRG 210-72**  
Fragranite  
p. 76



**MRG 620-35-35**  
Fragranite  
p. 75



**MRG 210-52**  
Fragranite  
p. 78



**UBG 610-56**  
Fragranite  
p. 81



**MRG 120**  
Fragranite  
p. 75



**MRG 220**  
Fragranite  
p. 75



**UBG 610-78**  
Fragranite  
p. 81



**SID 610-50**  
Tectonite  
p. 85



**SID 110-50**  
Tectonite  
p. 86



**SID 160**  
Tectonite  
p. 86



**S2D 620-86**  
Tectonite  
p. 85



**BAK 710**  
Cerámico  
p. 63



**FSS - 110 - 50**  
Solid Surface  
p. 91



**FSS - 110 - 60**  
Solid Surface  
p. 91



**FSS - 110 - 70**  
Solid Surface  
p. 91



**BAK 720**  
Cerámico  
p. 63

Cubetas

Fregaderos

Grifos

Campanas

Electrodomésticos

Gestión de residuos

Accesorios

Accesorios

Gestión de residuos

Electrodomésticos

Campanas

Grifos

Fregaderos

Cubetas





# Cubetas Fraceram

60

62

Kubus

Belfast

Cubetas

Fregaderos

Grifos

Campanas

Electrodomésticos

Gestión de residuos

Accesorios

# Kubus



## Accesorios opcionales

38



**Roll-up 468 x 420 mm**  
 Escurreidor enrollable  
 112.0030.882  
 7612142241574  
**80 €**

34



**Escurreidor móvil**  
**342x430x22 mm**  
 Escurreidor móvil  
 112.0188.651  
 7612980584215  
**108 €**

**60** Colección 2023

MYTHOS



38

34

15  
AÑOS  
GARANTÍA



KUBUS  
KBK 110-70\*

Mueble: 80 cm  
Instalación: **Bajo encimera**  
Material: **Fraceram®**  
Totales: **745 x 445; R30 mm**  
Cubeta: **705 x 385 x 200; R15 mm**  
Bajo encimera: **695 x 375; R15 mm**

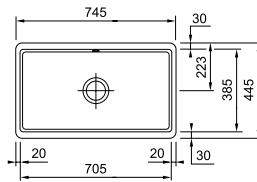

Onyx  
126.0491.953  
7612981908515  
1.073 €

Blanco Polar  
126.0491.920  
7612981908485  
1.073 €

MYTHOS



38

34

15  
AÑOS  
GARANTÍA



KUBUS  
KBK 110-50\*

Mueble: 60 cm  
Instalación: **Bajo encimera**  
Material: **Fraceram®**  
Totales: **545 x 445; R30 mm**  
Cubeta: **505 x 385 x 185; R15 mm**  
Bajo encimera: **495 x 375; R15 mm**

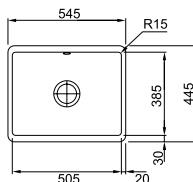

Onyx  
126.0373.963  
7612981603120  
854 €

Blanco Polar  
126.0371.145  
7612981587987  
854 €

MYTHOS



38

34

15  
AÑOS  
GARANTÍA



KUBUS  
KBK 110-40\*

Mueble: 55 cm  
Instalación: **Bajo encimera**  
Material: **Fraceram®**  
Totales: **445 x 445; R30 mm**  
Cubeta: **405 x 385 x 180; R15 mm**  
Bajo encimera: **395 x 375; R15 mm**

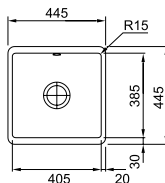

Onyx  
126.0335.878  
7612981287306  
761 €

Blanco Polar  
126.0335.711  
7612981286385  
761 €

MYTHOS



38

34

15  
AÑOS  
GARANTÍA



KUBUS  
KBK 160\*

Mueble: 60 cm  
Instalación: **Bajo encimera**  
Material: **Fraceram®**  
Totales: **545 x 445; R30 mm**  
Cubetas: **375 x 385 x 190; R15 mm/115 x 385 x 120 mm**  
Bajo encimera: **495 x 375; R15 mm**

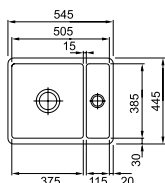

Onyx  
126.0373.835  
7612981602635  
946 €

Blanco Polar  
126.0371.141  
7612981587949  
946 €

\*Se recomienda realizar el corte con la cubeta in situ.

# Belfast







**15**  
AÑOS  
GARANTÍA

Mueble: **80 cm**  
 Instalación: **Sobre bastidor**  
 Material: **Cerámico**  
 Totales: **800 x 500 x 220 mm**  
 Cubetas: **362 x 450 x 200 mm**

**BELFAST**  
**BAK 720\***  
**130.0085.740**  
 7612315075784  
**704 €**

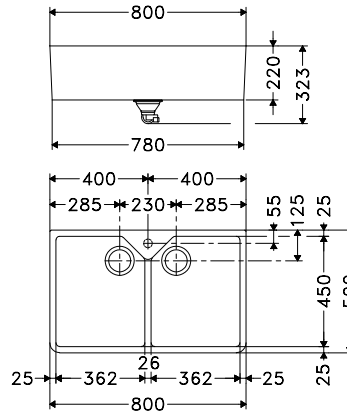

**15**  
AÑOS  
GARANTÍA

Mueble: **60 cm**  
 Instalación: **Sobre bastidor**  
 Material: **Cerámico**  
 Totales: **595 x 475 x 225 mm**  
 Cubeta: **445 x 410 x 225 mm**

**BELFAST**  
**BAK 710\***  
**130.0085.739**  
 7612315075777  
**449 €**

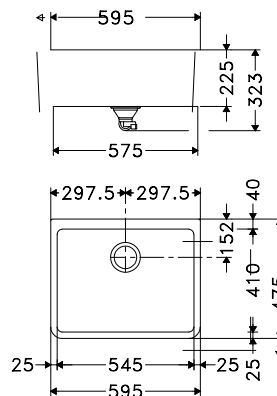

\*NOTA DE INSTALACIÓN. Debido a la naturaleza del proceso de fabricación de la cerámica, cada cubeta producida variará dimensionalmente. Por esta razón, no se proporcionan plantillas. Para asegurar un ajuste apropiado entre la cubeta, el armario y cualquier marco de apoyo, Franke recomienda que se facilite al ebanista la propia cubeta para ser instalada.



FRA  
GRA  
NITE

# Cubetas Fra granite

66

Kubus

68

Maris

80

Urban



Cubetas

Fregaderos

Grifos

Campanas

Electrodomésticos

Gestión de residuos

Accesorios

# Kubus



## Accesorios opcionales

22



**Cubetilla inox**  
**156x417x54mm R12.5**  
 Cubetilla  
 112.0066.060  
 7612980052851  
**122 €**

40



**Roll-up 298 x 410mm**  
 Escurreidor enrollable  
 112.0256.867  
 7612980897384  
**57 €**

49



**Tabla de corte nuez**  
**442 x 230 x 23 mm**  
 Tabla de corte  
 112.0654.748  
 7612986081176  
**80 €**

MYTHOS

22

40

49

5 AÑOS GARANTÍA



KUBUS 2 KNG 110-62



Mueble: 80 cm  
Instalación: **Bajo encimera**  
Material: **Fragranite**  
Totales: **760 x 460; R10 mm**  
Cubeta: **620 x 420 x 200; R10 mm**  
Bajo encimera: **720 x 420; R10 mm**

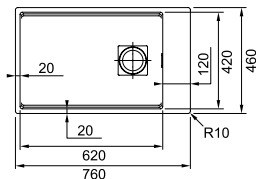

**Onyx\***  
125.0527.562  
7612985467643  
600 €

**Blanco Polar**  
125.0527.565  
7612985467674  
600 €

**Negro mate**  
125.0633.509  
7612985934992  
600 €

**Oyster\***  
125.0527.563  
7612985467650  
600 €

**Stone\***  
125.0527.566  
7612985467681  
600 €

**Café creme\***  
125.0527.456  
7612985467636  
600 €

MYTHOS

22

40

49

5 AÑOS GARANTÍA



KUBUS 2 KNG 110-52



Mueble: 60 cm  
Instalación: **Bajo encimera**  
Material: **Fragranite**  
Totales: **560 x 460; R10 mm**  
Cubeta: **520 x 420 x 200; R10 mm**  
Bajo encimera: **520 x 420; R10 mm**

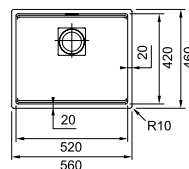

**Onyx**  
125.0527.396  
7612985467742  
507 €

**Blanco Polar**  
125.0527.399  
7612985467773  
507 €

**Negro mate**  
125.0633.508  
7612985934985  
507 €

**Oyster\***  
125.0527.397  
7612985467759  
507 €

**Stone\***  
125.0527.400  
7612985467780  
507 €

**Café creme\***  
125.0527.395  
7612985467735  
507 €

MYTHOS

22

40

49

5 AÑOS GARANTÍA



KUBUS 2 KNG 110-37



Mueble: 45 cm  
Instalación: **Bajo encimera**  
Material: **Fragranite**  
Totales: **410 x 460; R10 mm**  
Cubeta: **370 x 420 x 200; R10 mm**  
Bajo encimera: **370 x 420; R10 mm**

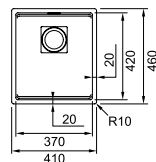

**Onyx**  
125.0527.368  
7612985467360  
484 €

**Blanco Polar**  
125.0527.391  
7612985467391  
484 €

**Negro mate**  
125.0633.507  
7612985934978  
484 €

**Oyster**  
125.0527.369  
7612985467377  
484 €

**Stone\***  
125.0527.392  
7612985467704  
484 €

**Café creme\***  
125.0527.367  
7612985467353  
484 €

MYTHOS

22

40

49

5 AÑOS GARANTÍA



KUBUS 2 KNG 120



Mueble: 80 cm  
Instalación: **Bajo encimera**  
Material: **Fragranite**  
Totales: **760 x 460; R10 mm**  
Cubetas: **460 x 420 x 200; R10 mm**  
**420 x 210 x 200 mm**  
Bajo encimera: **720 x 420 mm R10**

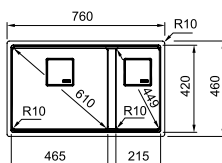

**Onyx\***  
125.0527.573  
7612985468121  
646 €

**Blanco Polar\***  
125.0527.576  
7612985468152  
646 €

**Negro mate**  
125.0633.510  
7612985935005  
646 €

**Oyster\***  
125.0527.574  
7612985468138  
646 €

**Stone\***  
125.0527.577  
7612985468169  
646 €

**Café creme\***  
125.0527.572  
7612985468114  
646 €

\* Bajo demanda

# Cubetas Maris Fragranite

Espectacularmente grande



## Una cubeta que satisface todas las necesidades

Los invitados están por llegar, la cena esta lista y el show está por comenzar, pero necesitas un espacio para dejar ir tu creatividad y organizarte. Es ahí cuando las cubetas Maris Fraganite acuden al rescate. Es tan espectacularmente grande que puedes fácilmente limpiar hasta las bandejas del horno. Además, están fabricadas con nuestro material exclusivo, Fraganite, un material que es duradero, resistente al calor e higiénico.



Cubetas

Fregaderos

## A juego con tu cocina

Las cubetas Maris Fraganite son la opción ideal para tu cocina. Ofrecen un aspecto moderno con mucho más espacio, combinando su diseño y comodidad a la hora de preparar tus alimentos y limpiar los utensilios de cocina.



## Diseño moderno y sofisticado

Nuestras cubetas tienen un diseño minimalista, lo que permite que se integren perfectamente en tu cocina. Con su borde extremadamente fino, se posicionan como una de las cubetas más llamativas del mercado. Además, algunos modelos incluyen un embellecedor y un rebosadero oculto.

Grifos

Campanas



## Larga duración

Las cubetas incluyen cuarzo en su composición, uno de los materiales más robustos conocidos por el hombre, y es resistente a temperaturas de hasta 280°C. También es resistente a los impactos y arañazos.

Electrodomésticos

## Higiene superior

Nuestras cubetas son fáciles de limpiar y especialmente higiénicas pues cuentan con el aditivo Sanitized, un material que contienen iones de plata que reducen el crecimiento de bacterias y microbios en un 99%.



Gestión de residuos

Accesorios

# Maris



## Accesorios opcionales

11



**All-In**  
**Guia-cubetilla-**  
**placa corte**  
 Accesorios All -In  
 112.0655.481  
 7612986084603  
**138 €**

12



**All-In**  
**Guia-bolx2-**  
**placa de corte**  
 Accesorios All -In  
 112.0655.482  
 7612986084610  
**161 €**

13



**All-In**  
**Guia-cubetilla-**  
**Placa corte-**  
**escurridor**  
 Accesorios All -In  
 112.0655.483  
 7612986084627  
**195 €**

14



**All-In**  
**Guia-bolx2-**  
**placa corte-**  
**escurridor**  
 Accesorios All -In  
 112.0655.488  
 7612986084641  
**207 €**

15



**All-In**  
**Full set**  
 Accesorios All -In  
 112.0655.489  
 7612986084658  
**253 €**

38



**Roll-up**  
**468 x 420 mm**  
 Escurridor  
 enrollable  
 112.0030.882  
 7612142241574  
**80 €**

34



**Escurridor**  
**movil**  
**342x430x22 mm**  
 Escurridor móvil  
 112.0188.651  
 7612980584215  
**108 €**



MARIS

- 11
- 12
- 13
- 14
- 15
- 34
- 38



Mueble: **80 cm**  
 Instalación: **Encastre**  
 Material: **Fragranite**  
 Totales: **760 x 510; R 15 mm**  
 Cubeta: **720 x 400 x 200; R 20 mm**  
 Encastre: **740 x 498; R 15 mm**

**Negro mate**

**MARIS BLACK COLLECTION**  
**MRG 610-72 TL**  
**114.0659.125**  
 7612986097474  
**600€**

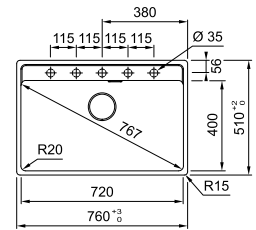

MARIS

- 11
- 12
- 13
- 14
- 15



Mueble: **60 cm**  
 Instalación: **Encastre**  
 Material: **Fragranite**  
 Totales: **560 x 510; R 15 mm**  
 Cubeta: **520 x 400 x 200; R 20 mm**  
 Encastre: **540 x 498; R 15 mm**

**Negro mate**

**MARIS BLACK COLLECTION**  
**MRG 610-52 TL**  
**114.0659.124**  
 7612986097467  
**542€**

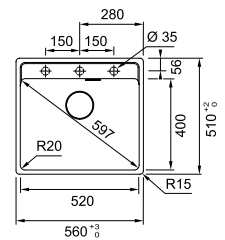

MARIS

- 11
- 12
- 13
- 14
- 15



Mueble: **45 cm**  
 Instalación: **Encastre**  
 Material: **Fragranite**  
 Totales: **410 x 510; R 15 mm**  
 Cubeta: **370 x 400 x 200; R 20 mm**  
 Encastre: **390 x 500 mm**

**Negro mate**

**MARIS BLACK COLLECTION**  
**MRG 610-37 TL**  
**114.0659.123**  
 7612986097450  
**519€**

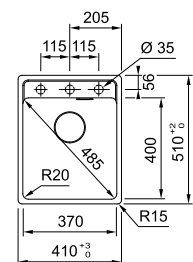

**5**  
 AÑOS  
 GARANTÍA

Cubetas

Fregaderos

Girfos

Campanas

Electrodomésticos

Gestión de residuos

Accesorios

MARIS

11

12

13

14

15

34

38

**5**  
AÑOS  
GARANÍA

**MARIS BLACK COLLECTION**  
MRG 110-72  
125.0683.236  
7612986238136  
576 €

Mueble: 80 cm  
Instalación: **Bajo encimera**  
Material: **Fragranite**  
Totales: **753 x 433; R 15 mm**  
Cubeta: **720 x 400 x 200; R 20 mm**  
Bajo encimera: **720 x 400; R 20 mm**

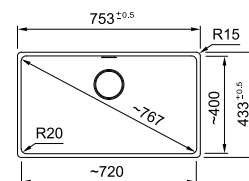
**Negro mate**

MARIS

11

12

13

14

15

34

38

**5**  
AÑOS  
GARANÍA

**MARIS BLACK COLLECTION**  
MRG 210-72  
135.0683.052  
7612986237184  
576 €

Mueble: 80 cm  
Instalación: **A ras / Encastre**  
Material: **Fragranite**  
Totales: **753 x 433; R 15 mm**  
Cubeta: **720 x 400 x 200; R 20 mm**  
Encastre: **740 x 428; R15mm**

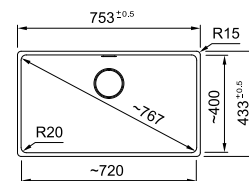
**Negro mate**

MARIS

11

12

13

14

15

34

38

**5**  
AÑOS  
GARANÍA

**MARIS BLACK COLLECTION**  
MRG 110-52  
135.0683.051  
7612986237177  
473 €

Mueble: 60 cm  
Instalación: **Bajo encimera**  
Material: **Fragranite**  
Totales: **553 x 433; R 15 mm**  
Cubeta: **520 x 400 x 200; R 20 mm**  
Bajo encimera: **520 x 400; R 20 mm**

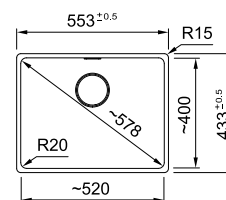
**Negro mate**

**NEW**

MARIS

- 11
- 12
- 13
- 14
- 15
- 34
- 38

NEW



Mueble: 60 cm  
 Instalación: **A ras / Encastre**  
 Material: **Fragranite**  
 Totales: 553 x 433; R 15 mm  
 Cubeta: 520 x 400 x 200; R 20 mm  
 Encastre: 540 x 428; R15mm

**5**  
 AÑOS  
 GARANTÍA

**MARIS BLACK COLLECTION**  
**MRG 210-52**  
 125.0683.232  
 7612986238099  
 473 €



 **Negro mate**

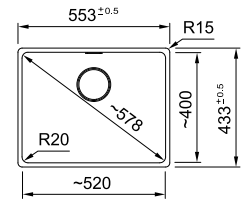

Cubetas

Fregaderos

MARIS

- 11
- 12
- 13
- 14
- 15
- 34
- 38

NEW



Mueble: 45 cm  
 Instalación: **Bajo encimera**  
 Material: **Fragranite**  
 Totales: 403 x 433; R 15 mm  
 Cubeta: 370 x 400 x 200; R 20 mm  
 Bajo encimera: 370 x 400; R 20 mm

**5**  
 AÑOS  
 GARANTÍA

**MARIS BLACK COLLECTION**  
**MRG 110-37**  
 125.0683.234  
 7612986238112  
 449 €



 **Negro mate**

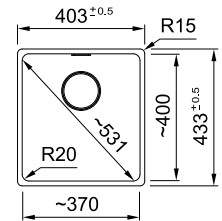

Grifos

Campanas

Electrodomésticos

MARIS

- 11
- 12
- 13
- 14
- 15
- 34
- 38

NEW



Mueble: 45 cm  
 Instalación: **A ras / Encastre**  
 Material: **Fragranite**  
 Totales: 403 x 433; R 15 mm  
 Cubeta: 370 x 400 x 200; R 20 mm  
 Encastre: 390 x 428; R15mm

**5**  
 AÑOS  
 GARANTÍA

**MARIS BLACK COLLECTION**  
**MRG 210-37**  
 135.0683.050  
 7612986237160  
 449 €



 **Negro mate**

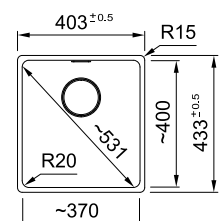

Gestión de residuos

Accesorios

MARIS

- 11
- 12
- 13
- 14
- 15
- 34
- 38



Mueble: 80 cm  
 Instalación: **Encastre**  
 Material: **Fragranite**  
 Totales: 760 x 510; R 15 mm  
 Cubeta: 720 x 400 x 200; R 20 mm  
 Encastre: 740 x 498; R 15 mm

- |  |  |
|--|--|
| <p><b>Onyx</b><br/>                 114.0658.303<br/>                 7612986093445<br/>                 565 €</p> <p><b>Blanco Polar</b><br/>                 114.0658.308<br/>                 7612986093483<br/>                 565 €</p> <p><b>Negro mate</b><br/>                 114.0658.305<br/>                 7612986093469<br/>                 565 €</p> | <p><b>Oyster</b><br/>                 114.0658.309<br/>                 7612986093490<br/>                 565 €</p> <p><b>Stone</b><br/>                 114.0658.306<br/>                 7612986093476<br/>                 565 €</p> |
|--|--|

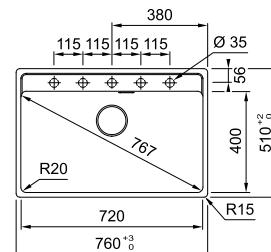

**5**  
 AÑOS  
 GARANTÍA

MARIS  
 MRG 610-72 TL



MARIS

- 11
- 12
- 13
- 14
- 15
- 34
- 38



Mueble: 60 cm  
 Instalación: **Encastre**  
 Material: **Fragranite**  
 Totales: 560 x 510; R 15 mm  
 Cubeta: 520 x 400 x 200; R 20 mm  
 Encastre: 540 x 498; R 15 mm

- |  |  |
|--|--|
| <p><b>Onyx</b><br/>                 114.0658.293<br/>                 7612986093346<br/>                 484 €</p> <p><b>Blanco Polar</b><br/>                 114.0658.296<br/>                 7612986093377<br/>                 484 €</p> <p><b>Negro mate</b><br/>                 114.0658.294<br/>                 7612986093353<br/>                 484 €</p> | <p><b>Oyster</b><br/>                 114.0658.297<br/>                 7612986093384<br/>                 484 €</p> <p><b>Stone</b><br/>                 114.0658.295<br/>                 7612986093360<br/>                 484 €</p> |
|--|--|

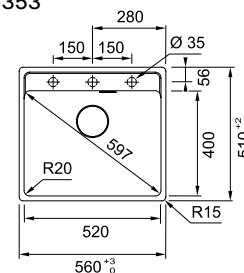

**5**  
 AÑOS  
 GARANTÍA

MARIS  
 MRG 610-52 TL



MARIS

- 11
- 12
- 13
- 14
- 15
- 34



Mueble: 45 cm  
 Instalación: **Encastre**  
 Material: **Fragranite**  
 Totales: 410 x 510; R 15 mm  
 Cubeta: 370 x 400 x 200; R 20 mm  
 Encastre: 390 x 498; R 15 mm

- |  |  |
|--|--|
| <p><b>Onyx</b><br/>                 114.0658.140<br/>                 7612986092875<br/>                 461 €</p> <p><b>Blanco Polar</b><br/>                 114.0658.256<br/>                 7612986093223<br/>                 461 €</p> <p><b>Negro mate</b><br/>                 114.0658.254<br/>                 7612986093209<br/>                 461 €</p> | <p><b>Oyster</b><br/>                 114.0658.257<br/>                 7612986093230<br/>                 461 €</p> <p><b>Stone</b><br/>                 114.0658.255<br/>                 7612986093216<br/>                 461 €</p> |
|--|--|

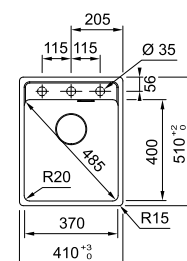

**5**  
 AÑOS  
 GARANTÍA

MARIS  
 MRG 610-37 TL



MARIS

- 11
- 12
- 13
- 14
- 15
- 34
- 38



Mueble: 80 cm  
 Instalación: **Encastre**  
 Material: **Fragranite**  
 Totales: 760 x 440; R15 mm  
 Cubeta: 346 x 400 x 200; R20 mm  
 Encastre: 740 x 428; R15 mm

- Negro mate**  
114.0661.682  
7612986113273  
565 €
- Blanco Polar**  
114.0661.686  
7612986113310  
565 €
- Café creme**  
114.0661.687  
7612986113327  
565 €

**5**  
AÑOS  
GARANTÍA

MARIS  
MRG 620-35-35

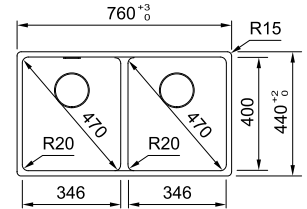

Cubetas

Fregaderos

Grifos

Campanas

Electrodomésticos

Gestión de residuos

Accesorios

MARIS

- 11
- 12
- 13
- 14
- 15
- 34



Mueble: 80 cm  
 Instalación: **Bajo encimera**  
 Material: **Fragranite**  
 Totales: 753 x 433; R 15 mm  
 Cubeta:  
 346 x 400 x 200; R 20 mm  
 346 x 400 x 200  
 Bajo encimera: 720 x 400; R 20

- Onyx**  
125.0692.053  
7612986282986  
507 €
- Stone**  
125.0692.052  
7612986282979  
507 €
- Blanco Polar**  
125.0692.039  
7612986282948  
507 €
- Café creme**  
125.0692.040  
7612986282955  
507 €
- Negro mate**  
125.0692.054  
7612986282993  
507 €
- Platinum**  
125.0692.051  
7612986282962  
507 €

**5**  
AÑOS  
GARANTÍA

MARIS  
MRG 120

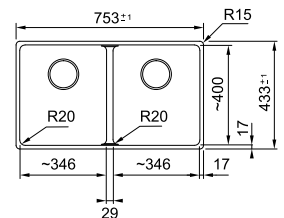

MARIS

- 11
- 12
- 13
- 14
- 15
- 34



Mueble: 80 cm  
 Instalación: **A ras**  
 Material: **Fragranite**  
 Totales: 753 x 433; R 15 mm  
 Cubeta:  
 346 x 400 x 200; R 20 mm  
 346 x 400 x 200

- Onyx**  
135.0694.635  
7612986303247  
507 €
- Stone**  
135.0694.636  
7612986303254  
507 €
- Blanco Polar**  
135.0694.637  
7612986303261  
507 €
- Negro mate**  
135.0694.634  
7612986303230  
507 €

**5**  
AÑOS  
GARANTÍA

MARIS  
MRG 220

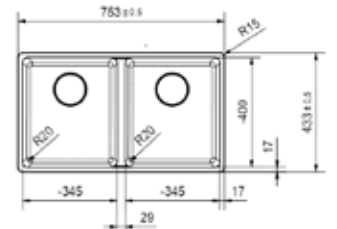

## MARIS

11  
12  
13  
14  
15  
34

Mueble: **80 cm**  
 Instalación: **Encastre**  
 Material: **Fragranite**  
 Totales: **760 x 440; R 15 mm**  
 Cubeta: **720 x 400 x 200; R 20 mm**  
 Encastre: **740 x 428; R 15 mm**

**Negro mate**  
**114.0661.650**  
 7612986112955  
**542 €**

**Blanco Polar**  
**114.0661.654**  
 7612986112993  
**542 €**

**Café creme**  
**114.0661.655**  
 7612986113006  
**542 €**

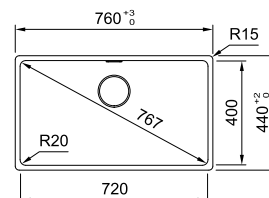

**5**  
**AÑOS**  
**GARANTÍA**

**MARIS**  
**MRG 610-72**



## MARIS

11  
12  
13  
14  
15  
34

Mueble: **80 cm**  
 Instalación: **Bajo encimera**  
 Material: **Fragranite**  
 Totales: **753 x 433; R 15 mm**  
 Cubeta: **720 x 400 x 200; R 20 mm**  
 Bajo encimera: **720 x 400; R 20 mm**

**Onyx**  
**125.0692.020**  
 7612986282801  
**519 €**

**Platinum**  
**125.0692.018**  
 7612986282788  
**519 €**

**Blanco Polar**  
**125.0692.016**  
 7612986282764  
**519 €**

**Stone**  
**125.0692.019**  
 7612986282795  
**519 €**

**Negro mate**  
**125.0692.021**  
 7612986282818  
**519 €**

**Café creme**  
**125.0692.017**  
 7612986282771  
**519 €**

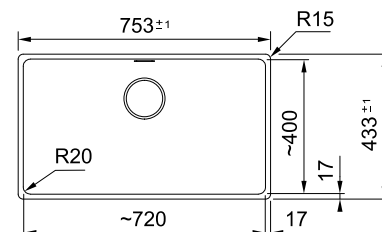

**5**  
**AÑOS**  
**GARANTÍA**

**MARIS**  
**MRG 110-72**



## MARIS

11  
12  
13  
14  
15  
34

Mueble: **80 cm**  
 Instalación: **A ras / Encastre**  
 Material: **Fragranite**  
 Totales: **753 x 433; R 15 mm**  
 Cubeta: **720 x 400 x 200; R 20 mm**  
 Encastre: **740 x 428; R 15 mm**

**Stone**  
**135.0683.024**  
 7612986236903  
**519 €**

**Onyx**  
**135.0683.023**  
 7612986236897  
**519 €**

**Blanco Polar**  
**135.0691.632**  
 7612986281002  
**519 €**

**Negro mate**  
**135.0691.633**  
 7612986281019  
**519 €**

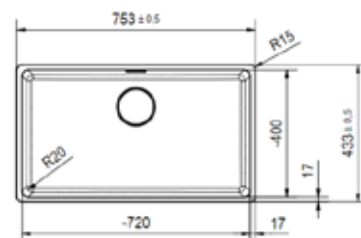

**5**  
**AÑOS**  
**GARANTÍA**

**MARIS**  
**MRG 210-72**

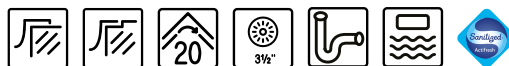

MARIS

- 11
- 12
- 13
- 14
- 15
- 34



**5**  
AÑOS  
GARANTÍA

**MARIS**  
MRG 110-62



Mueble: **70 cm**  
 Instalación: **Bajo encimera**  
 Material: **Fragranite**  
 Totales: **653 x 433; R15 mm**  
 Cubeta: **620 x 400; R20 mm**  
 Bajo encimera: **620 x 400; R20 mm**

- |   |   |
|---|---|
| <p><b>Blanco Polar</b><br/>125.0691.997<br/>7612986282535<br/>479 €</p> <p><b>Negro mate</b><br/>125.0692.002<br/>7612986282580<br/>479 €</p> | <p><b>Platinum</b><br/>125.0691.999<br/>761298628 2559<br/>479 €</p> <p><b>Stone</b><br/>125.0692.000<br/>7612986282566<br/>479 €</p> <p><b>Café creme</b><br/>125.0691.998<br/>7612986282542<br/>479 €</p> |
|---|---|

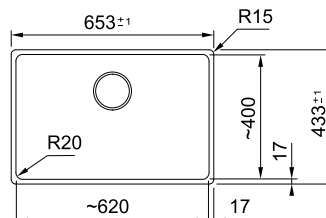

MARIS

- 11
- 12
- 13
- 14
- 15
- 34



**5**  
AÑOS  
GARANTÍA

**MARIS**  
MRG 210-62

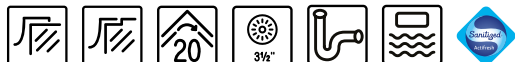

Mueble: **70 cm**  
 Instalación: **A ras / Encastre**  
 Material: **Fragranite**  
 Totales: **653 x 433; R15 mm**  
 Cubeta: **620 x 400 x 200; R20 mm**  
 Encastre: **640 x 428; R15 mm**

- |   |  |
|---|--|
| <p><b>Onyx</b><br/>135.0696.964<br/>7612986313154<br/>479 €</p> <p><b>Blanco Polar</b><br/>135.0696.966<br/>7612986313178<br/>479 €</p> | <p><b>Negro mate</b><br/>135.0696.968<br/>7612986313192<br/>479 €</p> <p><b>Oyster</b><br/>135.0696.967<br/>7612986313185<br/>479 €</p> <p><b>Stone</b><br/>135.0696.965<br/>7612986313161<br/>479 €</p> |
|---|--|

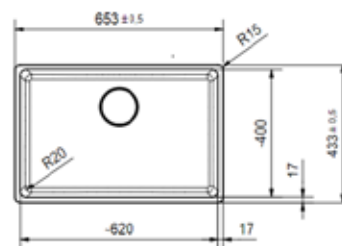

MARIS

- 11
- 12
- 13
- 14
- 15
- 34



**5**  
AÑOS  
GARANTÍA

**MARIS**  
MRG 610-52



Mueble: **60 cm**  
 Instalación: **Encastre**  
 Material: **Fragranite**  
 Totales: **560 x 440; R 15 mm**  
 Cubeta: **520 x 400 x 200; R 20 mm**  
 Encastre: **540 x 428; R 15 mm**

- |   |
|---|
| <p><b>Negro mate</b><br/>114.0661.658<br/>7612986113037<br/>449 €</p> <p><b>Blanco Polar</b><br/>114.0661.662<br/>7612986113075<br/>449 €</p> <p><b>Café creme</b><br/>114.0661.663<br/>7612986113082<br/>449 €</p> |
|---|

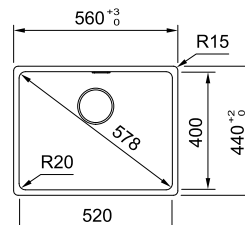

Cubetas

Fregaderos

Girfos

Campanas

Electrodomésticos

Gestión de residuos

Accesorios

## MARIS

11  
12  
13  
14  
15  
34

Mueble: **60 cm**  
 Instalación: **Bajo encimera**  
 Material: **Fragranite**  
 Totales: **553 x 433; R 15 mm**  
 Cubeta: **520 x 400 x 200; R 20 mm**  
 Bajo encimera: **554,5 x 434,5; R 20 mm**

**Onyx**  
**125.0691.990**  
 7612986282399  
**415 €**

**Blanco Polar**  
**125.0691.986**  
 7612986282351  
**415 €**

**Negro mate**  
**125.0690.518**  
 7612986276602  
**415 €**

**Platinum**  
**125.0691.988**  
 7612986282375  
**415 €**

**Stone**  
**125.0691.989**  
 7612986282382  
**415 €**

**Café creme**  
**125.0691.987**  
 7612986282368  
**415 €**

**5**  
**AÑOS**  
**GARANTÍA**

**MARIS**  
**MRG 110-52**

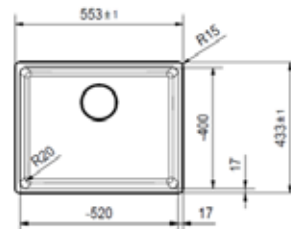

## MARIS

11  
12  
13  
14  
15  
34

Mueble: **60 cm**  
 Instalación: **A ras / Encastre**  
 Material: **Fragranite**  
 Totales: **553 x 433; R 15 mm**  
 Cubeta: **520 x 400 x 200; R 20 mm**  
 Encastre: **540 x 428; R 15 mm**

**Stone**  
**135.0682.989**  
 7612986236859  
**415 €**

**Onyx**  
**135.0682.988**  
 7612986236842  
**415 €**

**Blanco Polar**  
**135.0691.504**  
 7612986280746  
**415 €**

**Negro mate**  
**135.0691.505**  
 7612986280753  
**415 €**

**5**  
**AÑOS**  
**GARANTÍA**

**MARIS**  
**MRG 210-52**

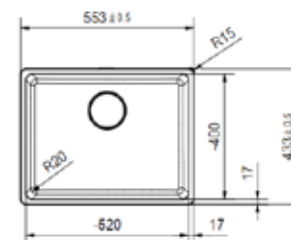
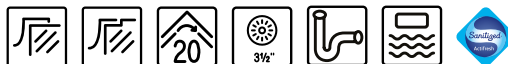

## MARIS

11  
12  
13  
14  
15  
34

Mueble: **45 cm**  
 Instalación: **Bajo encimera**  
 Material: **Fragranite**  
 Totales: **403 x 433; R 15 mm**  
 Cubeta: **370 x 400 x 200; R 20 mm**  
 Bajo encimera: **370 x 400; R 20 mm**

**Onyx**  
**125.0691.979**  
 7612986282283  
**392 €**

**Platinum**  
**125.0691.977**  
 7612986282269  
**392 €**

**Blanco Polar**  
**125.0691.975**  
 7612986282245  
**392 €**

**Stone**  
**125.0691.978**  
 7612986282276  
**392 €**

**Negro mate**  
**125.0691.980**  
 7612986282290  
**392 €**

**Café creme**  
**125.0691.976**  
 7612986282252  
**392 €**

**5**  
**AÑOS**  
**GARANTÍA**

**MARIS**  
**MRG 110-37**

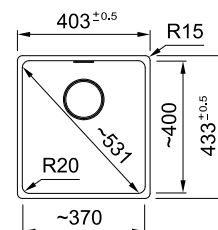



MARIS

- 11
- 12
- 13
- 14
- 15
- 34



Mueble: **45 cm**  
 Instalación: **A ras / Encastre**  
 Material: **Fragranite**  
 Totales: **403 x 433; R 15 mm**  
 Cubeta: **370 x 400 x 200; R 20 mm**  
 Encastre: **390 x 428; R 15 mm**

**Stone**  
**135.0682.983**  
 7612986236804  
**392 €**

**Onyx**  
**135.0682.982**  
 7612986236699  
**392 €**

**Blanco Polar**  
**135.0682.984**  
 7612986236811  
**392 €**

**Negro mate**  
**135.0682.986**  
 7612986236835  
**392 €**

**5**  
 AÑOS  
 GARANTÍA

**MARIS**  
**MRG 210-37**

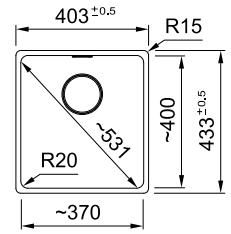

Cubetas

Fregaderos

Girifos

Campanas

Electrodomésticos

Gestión de residuos

Accesorios

# Urban



## Accesorios opcionales

47



**Tabla de corte  
Bambú 280x532**  
Tabla de corte  
112.0595.334  
7612985746939  
57 €

29



**Escurreidor gris Urban  
440x181x92mm\***  
Escurreidor  
112.0538.950  
7612985514781  
23 €

**80** Colección 2023

\* Incluido en algunos modelos de cubeta

MARIS

47

29

5 AÑOS GARANTÍA



Mueble: 90 cm  
Instalación: Encastre  
Material: **Fragranite**  
Totales: 860 x 500 mm R15  
Cubetas:  
432 x 425 x 230; R15 mm  
341 x 364 x 220 mm  
Encastre: 824 x 464; R15 mm

- Onyx**  
114.0686.775  
7612986253900  
426 €
- Blanco Polar\***  
114.0686.768  
7612986253832  
426 €
- Negro mate**  
114.0686.774  
7612986253894  
426 €

- Platinum\***  
114.0686.771  
7612986253863  
426 €
- Stone\***  
114.0686.773  
7612986253887  
426 €
- Café creme**  
114.0686.769  
7612986253849  
426 €

URBAN  
UBG 620-86

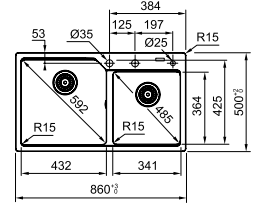

MARIS

47

29

5 AÑOS GARANTÍA



Mueble: 80 cm  
Instalación: Encastre  
Material: **Fragranite**  
Totales: 780 x 500; R15 mm  
Cubeta: 723 x 425 x 230; R15 mm  
Encastre: 760 x 480; R15 mm

- Onyx**  
114.0697.772  
7612986317183  
376 €
- Blanco Polar**  
114.0697.773  
7612986317190  
376 €
- Negro mate**  
114.0697.771  
7612986317176  
376 €

- Stone\***  
114.0697.774  
7612986317404  
376 €
- Oyster\***  
114.0697.780  
7612986317466  
376 €

URBAN  
UBG 610-78

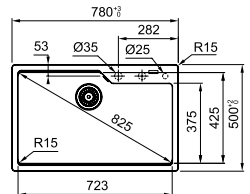

MARIS

47

29

5 AÑOS GARANTÍA



Mueble: 60 cm  
Instalación: Encastre  
Material: **Fragranite**  
Totales: 560 x 500; R15 mm  
Cubeta: 503 x 425 x 230; R15 mm  
Encastre: 540 x 480; R15 mm

- Onyx**  
114.0697.776  
7612986317428  
322 €
- Blanco Polar**  
114.0697.777  
7612986317435  
322 €
- Negro mate\***  
114.0697.775  
7612986317411  
322 €
- Platinum\***  
114.0697.779  
7612986317459  
322 €

- Stone\***  
114.0697.778  
7612986317442  
322 €
- Oyster\***  
114.0697.781  
7612986317473  
322 €
- Café creme**  
114.0697.782  
7612986317480  
322 €

URBAN  
UBG 610-56

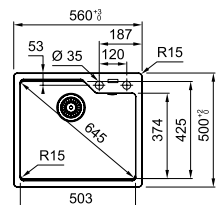

\* Bajo demanda

Cubetas Fregaderos Grifos Campanas Electrodomésticos Gestión de residuos Accesorios

Cubetas

Fregaderos

Grifos

Campanas

Electrodomésticos

Gestión de residuos

Accesorios



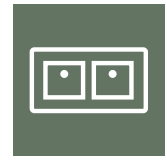

TEC  
TON  
ITE

# Cubetas Tectonite

84

Sirius

# Sirius



## Accesorios opcionales

11



**All-In**  
**Guia-cubetilla-**  
**placa corte**

Accesorios All -In  
 112.0655.481  
 7612986084603  
**138 €**

12



**All-In**  
**Guia-bolx2-**  
**placa de corte**

Accesorios All -In  
 112.0655.482  
 7612986084610  
**161 €**

34



**Escurreidor**  
**movil**

**342x430x22**  
 Escurreidor móvil  
 112.0188.651  
 7612980584215  
**108 €**

SMART

11

12



**5**  
AÑOS  
GARANTÍA

Mueble: **80 cm**  
Instalación: **Encastre**  
Material: **Tectonite**  
Totales: **860 x 500 mm R8**  
Cubetas: **350 x 400 x 200; R10 mm**  
**350 x 400 x 200 mm**  
Encastre: **844 x 484; R7,5 mm**

**Carbone**  
**143.0639.588**  
7612985963947  
**376 €**

**Blanco polar**  
**143.0639.586**  
7612985963923  
**376 €**

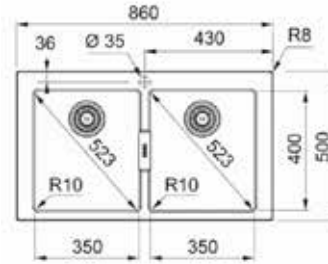

**SIRIUS 2**  
**S2D 620-86**



Cubetas

Fregaderos

Grifos

Campanas

Electrodomésticos

Gestión de residuos

Accesorios

SMART

11

12



**5**  
AÑOS  
GARANTÍA

Mueble: **60 cm**  
Instalación: **Encastre**  
Material: **Tectonite**  
Totales: **560 x 530; R10 mm**  
Cubeta: **490 x 370 x 200; R10 mm**  
Encastre: **544 x 514; R7,5 mm**  
**Con orificio de grifo centrado**

**Carbone**  
**114.0361.524**  
7612981533243  
**237 €**

**Blanco polar**  
**114.0361.522**  
7612981533229  
**237 €**

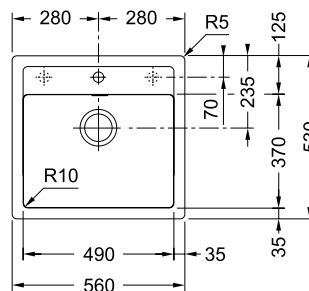

**SIRIUS**  
**SID 610-50**



SMART

34

11

12

**5**  
AÑOS  
GARANTÍA

Mueble: **60 cm**  
 Instalación: **Bajo encimera**  
 Material: **Tectonite**  
 Totales: **525 x 440; R10 mm**  
 Cubeta: **500 x 410 x 200; R10 mm**  
 Bajo encimera: **500 x 410 mm x R10**

**Carbone**  
**125.0332.322**  
 7612981269036  
**295 €**

**Blanco polar**  
**125.0332.323**  
 7612981269043  
**295 €**

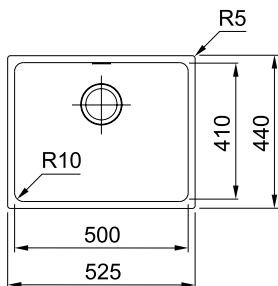
**SIRIUS**  
**SID 110-50**

SMART

34

11

12

**5**  
AÑOS  
GARANTÍA

Mueble: **60 cm**  
 Instalación: **Bajo encimera**  
 Material: **Tectonite**  
 Totales: **560 x 440; R10 mm**  
 Cubeta: **340 x 410 x 200; R10 mm**  
**160 x 410 x 140 mm**  
 Bajo encimera: **535 x 410; R10mm**

**Carbone**  
**125.0332.299**  
 7612981268503  
**322 €**

**Blanco polar**  
**125.0332.300**  
 7612981269012  
**322 €**

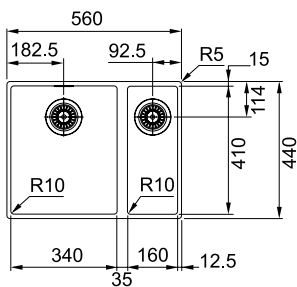
**SIRIUS**  
**SID 160**



SMART

11  
12



**5**  
AÑOS  
GARANTÍA

Mueble: **45 cm**  
Instalación: **Encastre**  
Material: **Tectonite**  
Totales: **430 x 530; R8 mm**  
Cubeta: **371 x 385 x 200; R10 mm**  
Encastre: **410 x 510; R8 mm**  
**Con orificio de grifo centrado**

**Carbone**  
**114.0501.901**  
7612985133067  
**214 €**

**Blanco polar**  
**114.0501.903**  
7612985133081  
**214 €**

SIRIUS  
SID 610-40

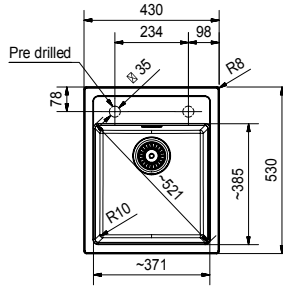

SMART

34  
11  
12



**5**  
AÑOS  
GARANTÍA

Mueble: **45 cm**  
Instalación: **Bajo encimera**  
Material: **Tectonite**  
Totales: **365 x 440; R10 mm**  
Cubeta: **340 x 410 x 200; R10 mm**  
Bajo encimera: **340 x 410 mm x R10**

**Carbone**  
**125.0332.327**  
7612981269067  
**265 €**

**Blanco polar**  
**125.0332.398**  
7612981268985  
**265 €**

SIRIUS  
SID 110-34

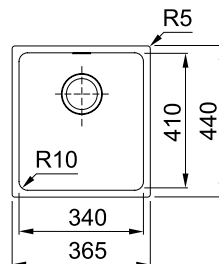

Cubetas

# Solid Surface

Fregaderos

Grifos

Campanas

Electrodomésticos

Gestión de residuos

Accesorios



# Gama de colores

## Color uniforme sólido



**FSS - 101**  
Cándido



**FSS - 120**  
Bianca



**FSS - 102**  
Natural White



**FSS - 103**  
Latte



**FSS - 105**  
Amaretto



**FSS - 121**  
Beige



**FSS - 124**  
Grigio



**FSS - 221**  
Cacao



**FSS - 126**  
Fumicato



**FSS - 125**  
Liquore



**FSS - 201**  
Rosso

## Translúcido



**FSS - 923**  
Blu Luce



**FSS - 922**  
Verde Luce



**FSS - 925**  
Candido Luce



**FSS - 921**  
Rosa Luce

## Pigmentado



**FSS - 301**  
Cristallo



**FSS - 329**  
Noci



**FSS - 302**  
Caffè



**FSS - 327**  
Gelso



**FSS - 331**  
Arachidi



**FSS - 326**  
Biscotti



**FSS - 303**  
Notte



**FSS - 328**  
Albicocca



**FSS - 304**  
Caramello



**FSS - 332**  
Fichi



**FSS - 330**  
Mandorle



**FSS - 521**  
Lipari



**FSS - 523**  
Corsica



**FSS - 420**  
Mercuri



**FSS - 402**  
Marmo



**FSS - 421**  
Venere



**FSS - 423**  
Saturno



**FSS - 406**  
Avena

## Veteado (imitación mármol)



**FSS - 601**  
Negro/Blanco



**FSS - 602**  
Blanco/Negro

Los colores representados en las imágenes pueden diferir de la realidad. Aconsejamos comprobar el color previamente.



Mueble: **20 cm**  
 Instalación: **Bajo encimera**  
 Totales: **200 x 450 x 160 mm**  
 Cubeta: **150 x 400 x 140 mm; R 10 mm**

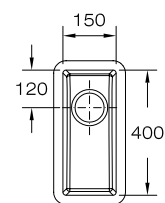

**FSS 110-15**  
**Cándido (blanco)**  
**125.0328.044**  
 7612981017491  
**330 €**



Mueble: **40 cm**  
 Instalación: **Bajo encimera**  
 Totales: **280 x 450 x 160 mm**  
 Cubeta: **250 x 400 x 140 mm; R 10 mm**

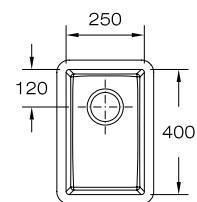

**FSS - 110 - 25**  
**Cándido (blanco)**  
**125.0328.043**  
 7612981018955  
**366 €**



Mueble: **45 cm**  
 Instalación: **Bajo encimera**  
 Totales: **380 x 450 x 190 mm**  
 Cubeta: **330 x 400 x 170 mm; R 10 mm**

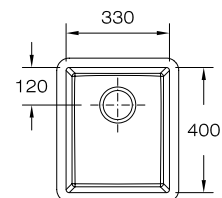

**FSS - 110 - 33**  
**Cándido (blanco)**  
**125.0662.333**  
 7612986116571  
**392 €**



Mueble: **50 cm**  
 Instalación: **Bajo encimera**  
 Totales: **450 x 450 x 195 mm**  
 Cubeta: **400 x 400 x 170 mm; R 10 mm**

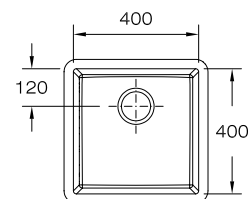

**FSS - 110 - 40**  
**Cándido (blanco)**  
**125.0662.336**  
 7612986116588  
**423 €**





Mueble: **50 cm**  
Instalación: **Bajo encimera**  
Totales: **500 x 450 mm**  
Cubeta: **450 x 400 x 165 mm; R 10 mm**

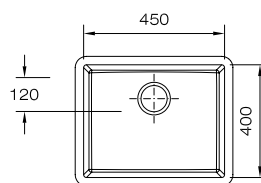

**FSS - 110 - 45**  
**Cándido (blanco)**  
**125.0662.338**  
**7612986116595**  
**447 €**



Mueble: **60 cm**  
Instalación: **Bajo encimera**  
Totales: **550 x 450 x 185 mm**  
Cubeta: **500 x 400 x 170 mm**

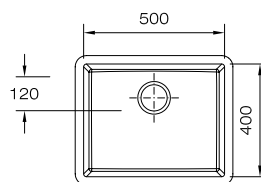

**FSS - 110 - 50**  
**Cándido (blanco)**  
**125.0662.339**  
**7612986117103**  
**460 €**



Mueble: **70 cm**  
Instalación: **Bajo encimera**  
Totales: **650 x 450 x 190 mm**  
Cubeta: **600 x 400 x 170 mm; R 10 mm**

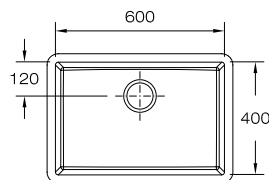

**FSS - 110 - 60**  
**Cándido (blanco)**  
**125.0662.340**  
**7612986117110**  
**477 €**



Mueble: **80 cm**  
Instalación: **Bajo encimera**  
Totales: **750 x 450 x 190 mm**  
Cubeta: **700 x 400 x 170 mm**

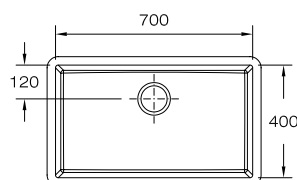

**FSS - 110 - 70**  
**Cándido (blanco)**  
**125.0662.342**  
**7612986117127**  
**546 €**



Cubetas

Fregaderos

Grifos

Campanas

Electrodomésticos

Gestión de residuos

Accesorios

Cubetas

Fregaderos

Grifos

Campanas

Electrodomésticos

Gestión de residuos

Accesorios



# Picto gramas

## FRA GRA NITE

Composición de granito natural, garantiza durabilidad y robustez



Reversible

## TEC TON ITE

Material altamente resistente de última tecnología, fabricado a partir de SMC (Sheet Moulding Compound) con revestimiento de PiMC



Radio de la Cubeta



Material extremadamente resistente, la cerámica Franke está hecha de una mezcla de arcilla y chamota, recubierta de un esmalte.



Sifón

## DE POR VIDA GARANTÍA

Resistencia a la corrosión y soldadura (excluyendo la válvula)



Válvula automática con mando pulsable



Sanitized®: Tratamiento antibacteriano que reduce un 99% la proliferación de microbios y bacterias.



Válvula manual 3 1/2"



A ras: El orificio y rebaje debe realizarse basándose en las medidas/espesor del fregadero físico a enrasar. Este proceso debe ser ejecutado siempre por un profesional especializado.



Fijación Fast Fix



Encastre: El fregadero reposa sobre la encimera



Conjunto de fijación



Instalación Bajo encimera



Fregaderos con 2 orificios pre perforados Ø 35 mm



Sobre bastidor



Conjunto desagüe



Nº de agujeros

Cubetas

Fregaderos

Grifos

Campanas

Electrodomésticos

Gestión de residuos

Accesorios



...A HACER COSAS QUE A  
...LA VIDA ES COMPLICADA...  
...VIAJA SEGURO...  
...LA VIDA ES VIVIR...  
...CORTA, TU PASION...

- Cubetas
- Fregaderos
- Grifos
- Campanas
- Electrodomésticos
- Gestión de residuos
- Accesorios





Cubetas

Fregaderos

Grifos

Campanas

Electrodomésticos

Gestión de residuos

Accesorios

# Fregaderos Inox

98

100

104

Mythos

Maris

Smart

# Fregaderos Inox

Mueble de  
**45 cm**

Mueble de  
**60 cm**

**MYTHOS**

**MARIS**

**SMART**



**SMART SRX 611-86 D/I**  
p. 105



**MYTHOS MYX 211-86 TL D/I**  
p. 99



**MYTHOS MYX 251-86 TL D/I**  
p. 99



**MARIS MRX 211**  
p. 101



**MARIS MRX 251**  
p. 101



**ATON ANX 211-100 D/I**  
p. 102



**ATON ANX 251 D/I**  
p. 102



**SMART SRX 651 D/I**  
p. 105



**SMART SRX 611 LB D/I**  
p. 105

## Productos Standalone



**ONDA LINE OLX 611 D/I**  
p. 106



**COLIBRÍ CIN 611 D/I**  
p. 107



**CIN-611 REV. 5/unidades**  
p. 107



**SPARK SKX 611 L**  
p. 106

Mueble de 80 cm

Mueble de 80 - 90 cm



ARGOS AGX 210C IX  
p. 103



ATON ANX 220  
p. 103



SMART SRX 620  
p. 105



ONDA LINE OLX-621 D/I  
p. 106



ONDA LINE OLX 620-79 D/I  
p. 106



COLIBRÍ CIN 620 D/I  
p. 107



PROGRESSO ANGULAR PNX-621-E  
p. 103



# Mythos



## Accesorios incluidos

50



**Sifón salvaespacio  
1 Vía salida 40mm**  
Sifón  
112.0686.264  
7612986252149  
**19 €**

51



**Sifón salvaespacio  
2 Vías salida 40mm**  
Sifón  
112.0624.484  
7612985884273  
**27 €**

## Accesorios opcionales

24



**Cubetilla**  
412x180x60 mm  
Cubetilla  
112.0659.398  
7612986099300  
**99 €**

37



**Roll-up**  
424 x 267 mm  
Escruidor  
enrollable  
112.0591.081  
7612985731454  
**76 €**

44



**Tabla de corte**  
412x180x13mm  
Tabla de corte  
112.0591.082  
7612985731461  
**99 €**

MYTHOS

24

37

44



Mueble: **60 cm**  
Instalación: **A ras/Encastre**  
Material: **Acero inoxidable**  
Totales: **860 x 520; R10 mm**  
Cubeta: **500 x 400 x 180; R25mm**  
Encastre: **846 x 506; R10-20 mm**

**MYTHOS MYX 211-86 TL**  
Modelo escurridor izquierda  
**127.0638.283**  
7612985958165  
**969 €**

**MYTHOS MYX 211-86 TL**  
Modelo escurridor derecha  
**127.0638.285**  
7612985958172  
**969 €**

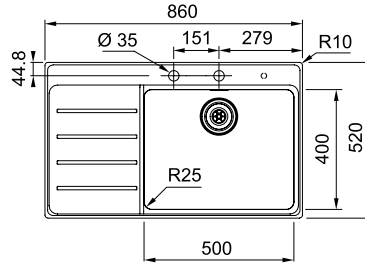

Cubetas

Fregaderos

Grifos

Campanas

MYTHOS

24

37

44



Mueble: **60 cm**  
Instalación: **A ras/Encastre**  
Material: **Acero inoxidable**  
Totales: **860 x 520 mm R10**  
Cubetas: **340 x 400 x 200; R25 mm**  
**160 x 400 x 150; R25 mm**  
Encastre: **846 x 506; R10-20 mm**

**MYTHOS MYX 251-86 TL**  
Modelo escurridor izquierda  
**127.0638.286**  
7612985958189  
**1.096 €**

**MYTHOS MYX 251-86 TL**  
Modelo escurridor derecha  
**127.0638.287**  
7612985958196  
**1.096 €**

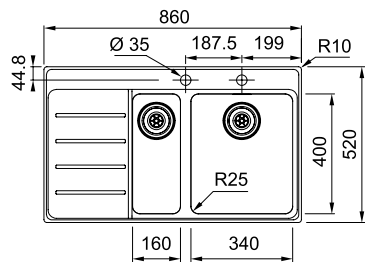

Electrodomésticos

Gestión de residuos

Accesorios

# Maris



## Accesorios opcionales



11

### All-In Guía-cubetilla-tabla corte

Accesorio All -In  
112.0655.481  
7612986084603  
**138 €**



12

### All-In Guía-bolx2-tabla de corte

Accesorios All -In  
112.0655.482  
7612986084610  
**161 €**



13

### All-In Guía-cubetilla- tabla corte-escu

Accesorios All -In  
112.0655.483  
7612986084627  
**195 €**

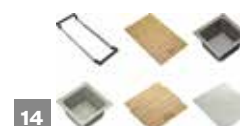

14

### All-In Guía-bolx2-tabla corte- escurridor

Accesorios All -In  
112.0655.488  
7612986084641  
**207 €**

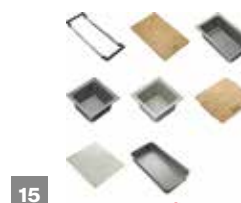

15

### All-In Full set con caja almacenaje

Accesorios All -In  
112.0655.489  
7612986084658  
**253 €**



reddot winner 2022



27

### Cubetilla inox MTX 172x412

112.0057.850  
7612980040674  
**48 €**



28

### Cubetilla MRX 317x177x60,8

112.0041.519  
7612142236754  
**48 €**



35

### Roll-up 468 x 440 mm Escurridor enrollable

112.0080.355  
7612980499175  
**91 €**



50

### Sifón salvaespacio 1 Vía salida 40mm

112.0686.264  
7612986252149  
**19 €**



51

### Sifón salvaespacio 2 Vías salida 40mm

112.0624.484  
7612985884273  
**27 €**

MARIS

- 11
- 12
- 13
- 14
- 15
- 50



**DE POR VIDA**  
GARANTÍA

Mueble: **60 cm**  
 Instalación: **A ras/Encastre**  
 Material: **Acero inoxidable**  
 Totales: **1.000 x 510; R10 mm**  
 Cubeta: **435 x 435 x 180; R70 mm**  
 Encastre: **987 x 497 mm**

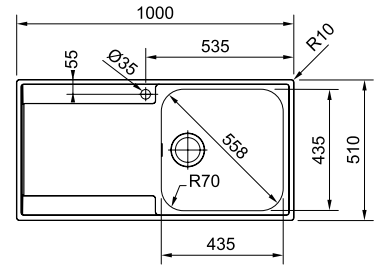

**MARIS MRX 211**  
**127.0282.420**  
 7612981039561  
**623 €**



Cubetas

Fregaderos

Grifos

Campanas

Electrodomésticos

Gestión de residuos

Accesorios

MARIS

- 11
- 12
- 13
- 14
- 15
- 28
- 51



**DE POR VIDA**  
GARANTÍA

Mueble: **60 cm**  
 Instalación: **A ras/Encastre**  
 Material: **Acero inoxidable**  
 Totales: **1.000 x 510; R10 mm**  
 Cubetas: **350 x 435 x 175; R70 mm**  
**160 x 300 x 120 mm**  
 Encastre: **987 x 497 mm**

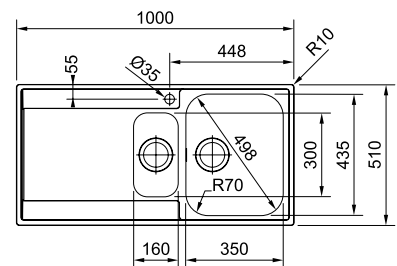

**MARIS MRX 251**  
**127.0282.415**  
 7612981039554  
**669 €**



MARIS

27

35

**DE POR VIDA**  
 GARANTÍA

Mueble: **60 cm**  
 Instalación: **A ras/Encastre**  
 Material: **Acero inoxidable**  
 Totales: **1.004 x 514 mm**  
 Cubeta: **480 x 400 x 190; R36 mm**  
 Encastre: **995 x 506 mm R20**

**ATON ANX 211-100**  
 Modelo escurridor izquierda  
**127.0250.577**  
 7612980757824  
**426 €**

**ATON ANX 211-100**  
 Modelo escurridor derecha  
**127.0250.555**  
 7612980757626  
**426 €**

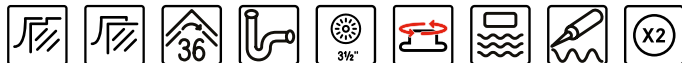
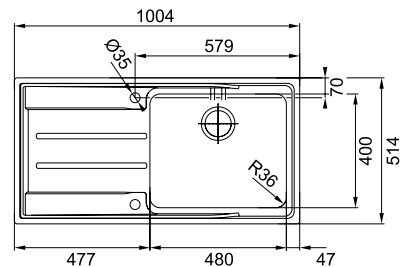

MARIS

27

35

**DE POR VIDA**  
 GARANTÍA

Mueble: **60 cm**  
 Instalación: **A ras/Encastre**  
 Material: **Acero inoxidable**  
 Totales: **1.004 x 514 mm**  
 Cubetas: **340 x 400 x 190; R36 mm**  
**165 x 306 x 130 mm**  
 Encastre: **995 x 506; R20 mm**

**ATON ANX 251**  
 Modelo escurridor izquierda  
**127.0250.616**  
 7612980758012  
**473 €**

**ATON ANX 251**  
 Modelo escurridor derecha  
**127.0250.615**  
 7612980758005  
**473 €**

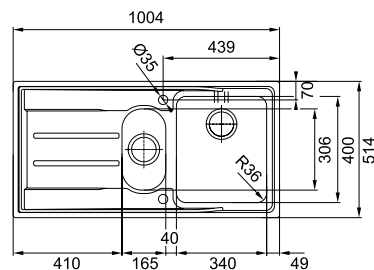



MARIS



Mueble: **80 o 90 cm si está pegado a la pared**  
 Instalación: **A ras/Encastre**  
 Material: **Acero inoxidable**  
 Totales: **864 x 514 mm**  
 Cubeta: **340 x 400 x 190; R36 mm**  
 Encastre: **844 x 494 mm**

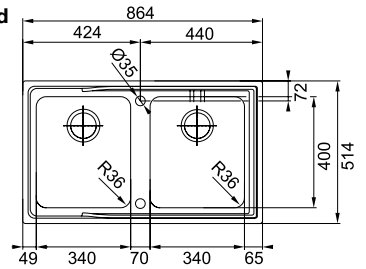

DE POR VIDA  
 GARANTÍA

ATON ANX 220  
 127.0204.598  
 7612980689460  
**507 €**

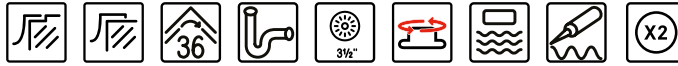

Cubetas

Fregaderos

MARIS



Mueble: **80 cm**  
 Instalación: **A ras/Encastre**  
 Material: **Acero inoxidable**  
 Totales: **625 x 510; R10 mm**  
 Cubeta: **435 x 435 x 100; R70 mm**  
 Encastre: **612 x 497; R0-10 mm**

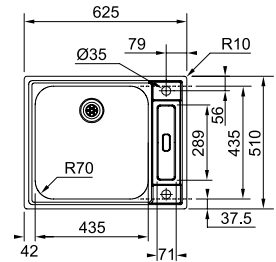

- 11
- 12
- 13
- 14
- 15
- 25

DE POR VIDA  
 GARANTÍA

ARGOS AGX 210C IX  
 127.0319.663  
 7612981230166  
**611 €**



Grifos

Campanas

Electrodomésticos

MARIS



Mueble: **Angular 90 x 90 cm**  
 Instalación: **Encastre**  
 Material: **Acero inoxidable**  
 Totales: **830 x 830 x 500 mm**  
 Cubetas: **340 x 400 x 180 mm**  
 Encastre: **Ver plano de corte incluido en el fregadero**

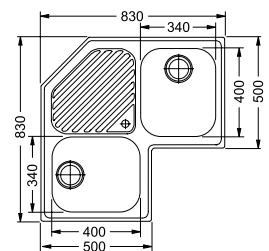

Plano de encastre

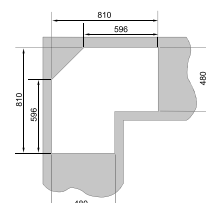

DE POR VIDA  
 GARANTÍA

PROGRESO ANGULAR  
 PNX-621-E  
 101.0155.386  
 7612318076016  
**623 €**



Gestión de residuos

Accesorios

# Smart



## Accesorios opcionales



**11**  
**All-In**  
**Guía-cubetilla-tabla**  
**corte**  
 Accesorios All -In  
 112.0655.481  
 7612986084603  
**138 €**

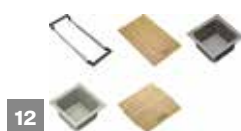

**12**  
**All-In**  
**Guía-bolx2-tabla de**  
**corte**  
 Accesorios All -In  
 112.0655.482  
 7612986084610  
**161 €**



**13**  
**All-In**  
**Guía-cubetilla-**  
**tabla corte-escu-**  
**Accesorios All -In**  
 112.0655.483  
 7612986084627  
**195 €**

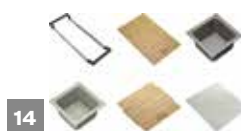

**14**  
**All-In**  
**Guía-bolx2-tabla corte-**  
**escurridor**  
 Accesorios All -In  
 112.0655.488  
 7612986084641  
**207 €**

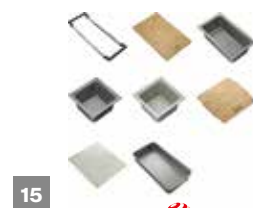

**15**  
**All-In**  
**Full set con caja**  
**almacenaje**  
 Accesorios All -In  
 112.0655.489  
 7612986084658  
**253 €**



reddot winner 2022



**27**  
**Cubetilla inox MTX**  
**412 x 172 x 55 mm**  
 112.0057.850  
 7612980040674  
**48 €**



**28**  
**Cubetilla MRX**  
**317 x 177 x 60,8 mm**  
 112.0041.519  
 7612142236754  
**48 €**



**47**  
**Tabla de corte Bamboo**  
**280x532**  
 Tabla de corte  
 112.0595.334  
 7612985746939  
**57 €**



**50**  
**Sifón salvaespacio**  
**1 vía salida 40mm**  
 112.0686.264  
 7612986252149  
**19 €**



**51**  
**Sifón salvaespacio**  
**2 vías salida 40mm**  
 112.0624.484  
 7612985884273  
**27 €**

SMART

- 11 27
- 12 28
- 13
- 14
- 15



Mueble: **60 cm**  
 Instalación: **Encastre**  
 Material: **Acero inoxidable**  
 Totales: **1.000 x 500; R10 mm**  
 Cubetas: **340 x 400 x 180; R70 mm**  
**160 x 300 x 120 mm**  
 Encastre: **980 x 480; R10 mm**

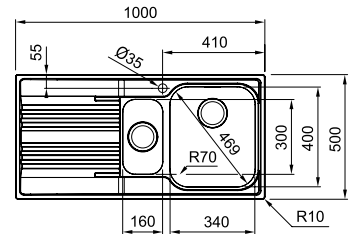

**DE POR VIDA**  
 GARANTÍA

**SMART SRX 651**  
 Modelo escurridor izquierda  
**101.0356.888**  
 7612981472399  
**334 €**

**SMART SRX 651**  
 Modelo escurridor derecha  
**101.0356.887**  
 7612981472382  
**334 €**

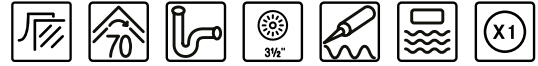

SMART

- 11
- 12
- 13
- 14
- 15
- 28



Mueble: **80 cm**  
 Instalación: **Encastre**  
 Material: **Acero inoxidable**  
 Totales: **860 x 500; R10 mm**  
 Cubetas: **340 x 400 x 180; R70 mm**  
 Encastre: **840 x 480; R10 mm**

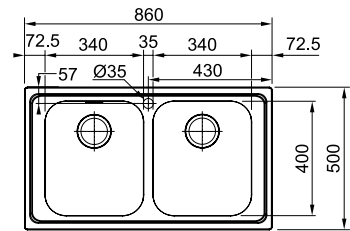

**DE POR VIDA**  
 GARANTÍA

**SMART SRX 620**  
**101.0501.823**  
 7612985132626  
**253 €**



SMART

- 11
- 12
- 13
- 14
- 15
- 28



Mueble: **60 cm**  
 Instalación: **Encastre**  
 Material: **Acero inoxidable**  
 Totales: **860 x 500; R10 mm**  
 Cubetas: **450 x 400 x 190; R70 mm**  
 Encastre: **840 x 480; R10 mm**

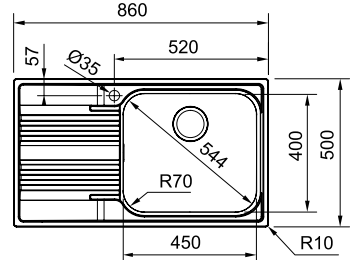

**DE POR VIDA**  
 GARANTÍA

**SMART SRX 611 LB**  
 Modelo escurridor izquierda  
**101.0501.822**  
 7612985132619  
**230 €**

**SMART SRX 611 LB**  
 Modelo escurridor derecha  
**101.0501.821**  
 7612985132602  
**230 €**



SMART

- 11
- 12
- 13
- 14
- 15
- 28



Mueble: **45 cm**  
 Instalación: **Encastre**  
 Material: **Acero inoxidable**  
 Totales: **860 x 500; R10 mm**  
 Cubeta: **340 x 400 x 180; R70 mm**  
 Encastre: **840 x 480; R10 mm**

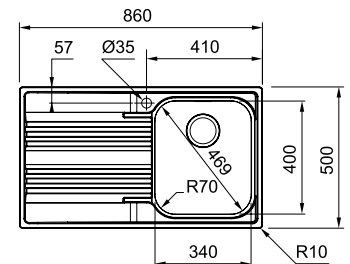

**DE POR VIDA**  
 GARANTÍA

**SMART SRX 611-86**  
 Modelo escurridor izquierda  
**101.0501.770**  
 7612985131193  
**207 €**

**SMART SRX 611-86**  
 Modelo escurridor derecha  
**101.0501.768**  
 7612985131179  
**207 €**

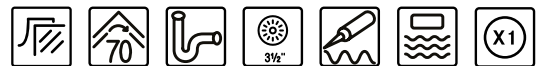

Cubetas

Fregaderos

Grifos

Campanas

Electrodomésticos

Gestión de residuos

Accesorios

SMART

50



Mueble: **60 cm**  
 Instalación: **Encastre**  
 Material: **Acero inoxidable**  
 Totales: **1.000 x 500; R8 mm**  
 Cubeta: **450 x 420 x 160; R80 mm**  
 Encastre: **980 x 480 mm**

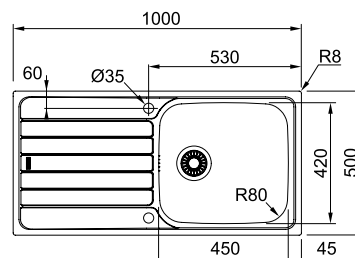

DE POR  
**VIDA**  
 GARANTÍA

**SPARK SKX 611 L**  
**101.0653.322**  
 7612986055900  
**230 €**



SMART

51

47



Mueble: **80 cm**  
 Instalación: **Encastre**  
 Material: **Acero inoxidable**  
 Totales: **1.160 x 500; R8 mm**  
 Cubetas: **345 x 395 x 160 mm R90**  
 Encastre: **1.140 x 480 mm R10**

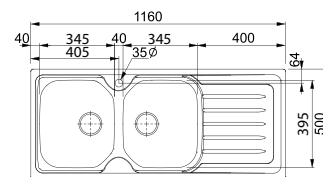

DE POR  
**VIDA**  
 GARANTÍA

**ONDA LINE OLX-621**  
 Modelo escurridor izquierda  
**101.0280.121**  
 7612318177683  
**265 €**

**ONDA LINE OLX-621**  
 Modelo escurridor derecha  
**101.0280.120**  
 7612318177676  
**265 €**



SMART

50

47



Mueble: **45 cm**  
 Instalación: **Encastre**  
 Material: **Acero inoxidable**  
 Totales: **790 x 500; R8 mm**  
 Cubeta: **345 x 395 x 160; R90 mm**  
 Encastre: **770 x 480 mm**

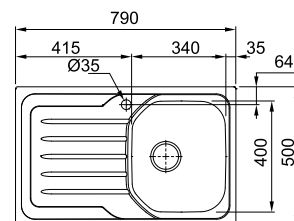

SMART

51

47



Mueble: **80 cm**  
 Instalación: **Encastre**  
 Material: **Acero inoxidable**  
 Totales: **790 x 500; R7 mm**  
 Cubetas: **345 x 395 x 160; R90 mm**  
 Encastre: **770 x 480 mm**

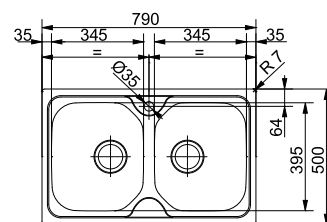

DE POR  
**VIDA**  
 GARANTÍA

**ONDA LINE OLX 620-79**  
**101.0280.118**  
 7612981031855  
**207 €**

**ONDA LINE OLX 620-79 5/UNI**  
**101.0280.119**  
 7612981031862  
**195 €**



SMART

50



Mueble: **45 cm**  
 Instalación: **Encastre**  
 Material: **Acero inoxidable**  
 Totales: **780 x 435; R5 mm**  
 Cubeta: **340 x 370 x 140; R100 mm**  
 Encastre: **760 x 415 mm**

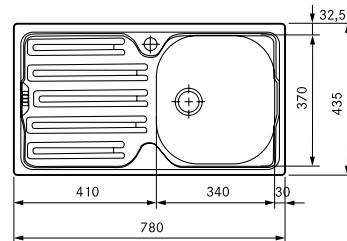

DE POR VIDA

GARANTÍA

**COLIBRÍ CIN 611**  
 Modelo escurridor izquierda  
**101.0155.327**  
 7612318178703  
**149 €**

**COLIBRÍ CIN 611**  
 Modelo escurridor derecha  
**101.0155.323**  
 7612318178697  
**149 €**

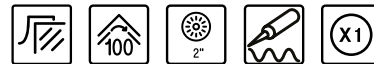

SMART

50



Mueble: **45 cm**  
 Instalación: **Encastre**  
 Material: **Acero inoxidable**  
 Totales: **780 x 435; R5 mm**  
 Cubeta: **340 x 370 x 140; R100 mm**  
 Encastre: **760 x 415 mm**

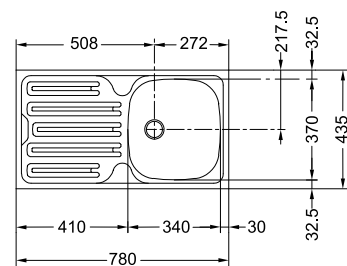

DE POR VIDA

GARANTÍA

**CIN-611 REV. 5/unidades**  
 Modelo reversible  
**101.0155.325**  
 7612318201395  
**145 €**



SMART

51



Mueble: **80 cm**  
 Instalación: **Encastre**  
 Material: **Acero inoxidable**  
 Totales: **780 x 435; R5 mm**  
 Cubetas: **340 x 370 x 145; R100 mm**  
 Encastre: **760 x 415 mm**

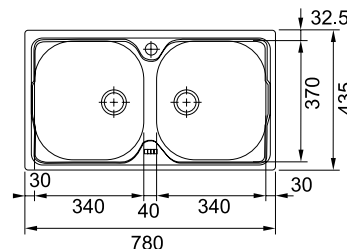

DE POR VIDA

GARANTÍA

**COLIBRÍ CIN 620**  
**101.0155.328**  
 7612318178727  
**195 €**

**COLIBRÍ CIN 620 5/UNI**  
**101.0152.656**  
 7612318178673  
**191 €**

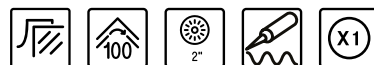

Cubetas

Fregaderos

Grifos

Campanas

Electrodomésticos

Gestión de residuos

Accesorios

# Fregaderos Color

Cubetas

Fregaderos

Grifos

Campanas

Electrodomésticos

Gestión de residuos

Accesorios

Mueble de  
**45 cm**

Mueble de  
**60 cm**

MYTHOS

MARIS

SMART



**FRESNO FSG 611-88**  
Fragranite  
p. 113



**MYTHOS MTG 611**  
Fragranite  
p. 113



**MYTHOS MTG 651-100**  
Fragranite  
p. 113



**MARIS MRG 611-78**  
Fragranite  
p. 115



**CENTRO CNG-611-62**  
Fragranite  
p. 116



**MARIS MRG 651**  
Fragranite  
p. 115



**MARIS MRG 611 L**  
Fragranite  
p. 115



**CENTRO CNG-611-100**  
Fragranite  
p. 116



**CENTRO CNG-611-78XL**  
Fragranite  
p. 116



**URBAN UBG 611-100**  
Fragranite  
p. 117



**URBAN UBG 611-78 L**  
Fragranite  
p. 117



**SIRIUS S2D 651**  
Tectonite  
p. 120



**SIRIUS S2D 611-78 XL**  
Tectonite  
p. 120



**SIRIUS S2D 611 L**  
Tectonite  
p. 120



**TITAN TTD 651**  
Tectonite  
p. 121



**TITAN TTD 611-97**  
Tectonite  
p. 121

Mueble de  
**80 cm**

Mueble de  
**90 cm**



**FRESNO FSG 211-86\***  
Fragranite  
p. 113



**TITAN TTD 621**  
Tectonite  
p. 121

Cubetas

Fregaderos

Girfos

Campanas

Electrodomésticos

Gestión de residuos

Accesorios



FRA  
GRA  
NITE

# Fregaderos Fra granite

112

114

Mythos

Maris







Cubetas

Fregaderos

Grifos

Campanas

Electrodomesticos

Gestión de residuos

Accesorios

# Mythos



## Accesorios opcionales

22



**Cubetilla inox**  
**156x417x54mm R12.5**  
 Cubetilla  
 112.0066.060  
 7612980052851  
**122 €**

36

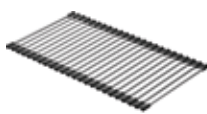

**Roll-up Fresno 220 x 400mm**  
 Ecurridor enrollable  
 112.0520.938  
 7612985443463  
**91 €**

38



**Roll-up 468 x 420 mm**  
 Ecurridor enrollable  
 112.0030.882  
 7612142241574  
**80 €**

MYTHOS

22

36



Mueble: 90 cm  
Instalación: A ras / Bajo encimera  
Material: **Fragranite**  
Totales: 860 x 460; R10 mm  
Cubeta: 496 x 425 x 195; R10 mm  
Bajo encimera: 826 x 424; R4,5 mm

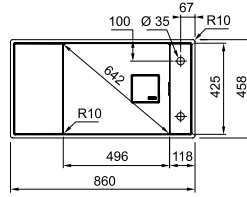

Stone grey  
135.0638.090  
7612985957601  
784 €

Onyx  
135.0531.317  
7612985481915  
784 €

Blanco Polar  
135.0638.087  
7612985957472  
784 €

Negro mate  
135.0629.150  
7612985915144  
784 €

5  
AÑOS  
GARANTÍA

FRESNO  
FSG 211-86\*



MYTHOS

22

36



Mueble: 60 cm  
Instalación: **Encastre**  
Material: **Fragranite**  
Totales: 877 x 495 mm R28  
Cubeta: 496 x 425 x 195; R10 mm  
Encastre: 845 x 463; R20 mm

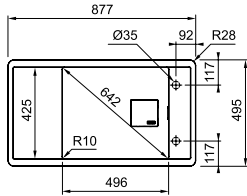

Onyx  
114.0624.215  
7612985881975  
669 €

Negro mate  
114.0628.955  
7612985914499  
669 €

5  
AÑOS  
GARANTÍA

FRESNO  
FSG 611-88\*



MYTHOS

38



Mueble: 60 cm  
Instalación: **Encastre**  
Material: **Fragranite**  
Totales: 1.000 x 515 mm R8  
Cubeta: 500 x 390 x 200; R29 mm  
Encastre: 980 x 495 mm

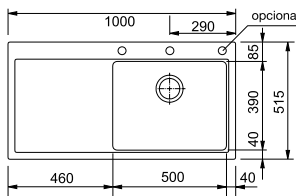

Onyx Izquierda  
114.0250.181  
7612980701742  
634 €

Onyx Derecha  
114.0250.183  
7612980701773  
634 €

Stone grey  
Derecha  
114.0087.796  
7612315074664  
634 €

5  
AÑOS  
GARANTÍA

MYTHOS  
MTG 611\*



MYTHOS



Mueble: 60 cm  
Instalación: **Encastre**  
Material: **Fragranite**  
Totales: 1.000 x 515; R8 mm  
Cubetas: 360 x 390 x 200; R29 mm  
160 x 390 x 140 mm  
Encastre: 980 x 495; R25 mm

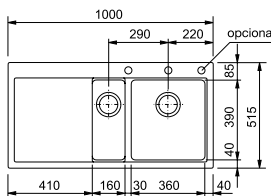

Onyx Izquierda  
114.0250.830  
7612980772322  
657 €

Onyx Derecha  
114.0250.841  
7612980772339  
657 €

5  
AÑOS  
GARANTÍA

MYTHOS  
MTG 651-100\*



\*Bajo demanda

# Maris



## Accesorios opcionales



**11**  
**All-In**  
**Guía-cubetilla-tabla**  
**corte**  
 Accesorios All -In  
**112.0655.481**  
 7612986084603  
**138 €**



**12**  
**All-In**  
**Guía-bolx2-tabla de**  
**corte**  
 Accesorios All -In  
**112.0655.482**  
 7612986084610  
**161 €**



**13**  
**All-In**  
**Guía-cubetilla-**  
**Tabla corte-escu**  
 Accesorios All -In  
**112.0655.483**  
 7612986084627  
**195 €**

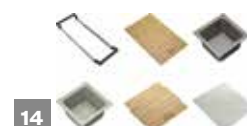

**14**  
**All-In**  
**Guía-bolx2-tabla corte-**  
**escurridor**  
 Accesorios All -In  
**112.0655.488**  
 7612986084641  
**207 €**

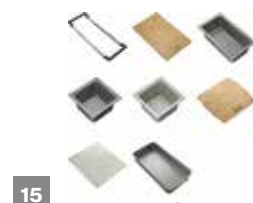

**15**  
**All-In**  
**Full set con caja**  
**almacenaje**  
 Accesorios All -In  
**112.0655.489**  
 7612986084658  
**253 €**



**17**  
**Cesta-vajilla**  
**Inox 375X295X134**  
**112.0156.214**  
 7612318074685  
**45 €**



**22**  
**Cubetilla inox**  
**156x417x54mm R12.5**  
**112.0066.060**  
 7612980052851  
**122 €**



**29**  
**Escurreidor gris**  
**440x181x92mm**  
 Escurreidor  
**112.0538.950**  
 7612985514781  
**23 €**



**39**  
**Roll-up 366 x 326 mm**  
**Escurreidor enrollable**  
**112.0075.642**  
 7612980071180  
**57 €**









**47**  
**Tabla de corte bambú**  
**280x532**  
 Tabla de corte  
**112.0595.334**  
 7612985746939  
**57 €**

MARIS

- 11 22
- 12 39
- 13
- 14
- 15
- 17



Mueble: 60 cm  
 Instalación: **Encastre**  
 Material: **Fragranite**  
 Totales: 970 x 500; R8 mm  
 Cubetas: 350 x 425 x 200; R19 mm  
 160 x 302 x 120 mm  
 Encastre: 950 x 480; R20 mm

- |  |   |
|--|---|
|  <b>Onyx</b><br>114.0525.511<br>7612985459464<br>491 €         |  <b>Stone grey</b><br>114.0152.114<br>7612315094693<br>491 € |
|  <b>Blanco Polar</b><br>114.0152.112<br>7612315094686<br>491 € |  <b>Oyster</b><br>114.0491.759<br>7612981907853<br>491 €     |
|  <b>Negro mate</b><br>114.0628.993<br>7612985914666<br>491 €   |  <b>Café creme</b><br>114.0152.099<br>7612315094952<br>491 € |
|  <b>Platinum</b><br>114.0152.110<br>7612315094679<br>491 €     |   |

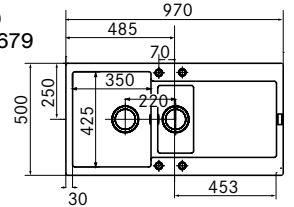

**5 AÑOS**  
GARANTÍA

**MARIS**  
MRG 651\*

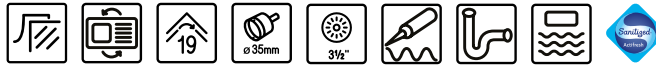

Cubetas

Fregaderos

Grifos

Campanas

Electrodomésticos

Gestión de residuos







Accesorios

MARIS

- 11 22
- 12 39
- 13
- 14
- 15
- 17



Mueble: 60 cm  
 Instalación: **Encastre**  
 Material: **Fragranite**  
 Totales: 970 x 500; R8 mm  
 Cubeta: 450 x 425 x 200; R19 mm  
 Encastre: 950 x 480; R20 mm

- |   |   |
|---|---|
|  <b>Onyx</b><br>114.0525.488<br>7612985459433<br>480 €          |  <b>Stone grey</b><br>114.0152.235<br>7612315094556<br>480 €   |
|  <b>Blanco Polar</b><br>114.0152.234<br>7612315094549<br>480 € |  <b>Oyster</b><br>114.0491.755<br>7612981907822<br>480 €      |
|  <b>Negro mate</b><br>114.0628.967<br>7612985914628<br>480 €  |  <b>Café creme</b><br>114.0152.027<br>7612315094938<br>480 € |
|  <b>Platinum</b><br>114.0152.228<br>7612315094532<br>480 €    |   |

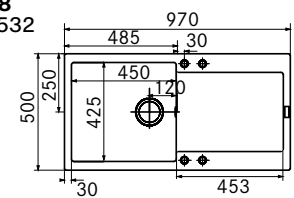

**5 AÑOS**  
GARANTÍA

**MARIS**  
MRG 611 L\*







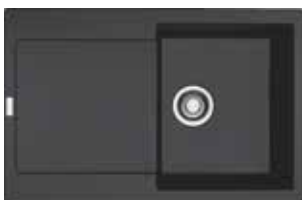

MARIS

- 11 22
- 12 39
- 13
- 14
- 15



Mueble: 45 cm  
 Instalación: **Encastre**  
 Material: **Fragranite**  
 Totales: 780 x 500; R8 mm  
 Cubeta: 350 x 425 x 200; R19 mm  
 Encastre: 760 x 480; R20 mm

- |  |   |
|--|---|
|  <b>Onyx</b><br>114.0525.487<br>7612985459426<br>445 €         |  <b>Stone grey</b><br>114.0152.039<br>7612315094624<br>445 € |
|  <b>Blanco Polar</b><br>114.0152.032<br>7612315094617<br>445 € |  <b>Oyster</b><br>114.0491.752<br>7612981907785<br>445 €     |
|  <b>Negro mate</b><br>114.0628.968<br>7612985914635<br>445 €   |  <b>Café creme</b><br>114.0152.028<br>7612315094945<br>445 € |
|  <b>Platinum</b><br>114.0152.031<br>7612315094600<br>445 €     |   |

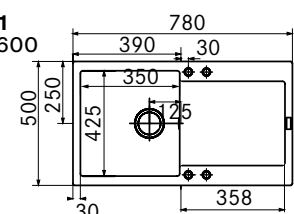

**5 AÑOS**  
GARANTÍA

**MARIS**  
MRG 611-78\*



\*Bajo demanda

MARIS

11  
12  
13  
14  
15  
47

Mueble: 60 cm  
 Instalación: **Encastre**  
 Material: **Fragranite**  
 Totales: **1.000 x 500; R15 mm**  
 Cubeta: **492 x 435 x 200; R20 m**  
 Encastre: **966 x 466 mm R15**

**Onyx**  
**114.0691.314**  
 7612986279344  
**449 €**

**Blanco Polar**  
**114.0691.310**  
 7612986279306  
**449 €**

**Negro mate**  
**114.0691.315**  
 7612986279351  
**449 €**

**Platinum**  
**114.0691.312**  
 7612986279320  
**449 €**

**Stone grey**  
**114.0691.313**  
 7612986279337  
**449 €**

**Oyster**  
**114.0682.507**  
 7612986234046  
**449 €**

**Café creme**  
**114.0691.311**  
 7612986279313  
**449 €**

**5**  
**AÑOS**  
**GARANTÍA**

**CENTRO**  
**CNG-611-100**

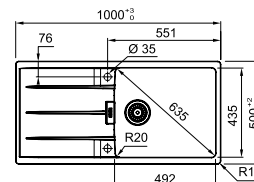

MARIS

11  
12  
13  
14  
15  
47

Mueble: 60 cm  
 Instalación: **Encastre**  
 Material: **Fragranite**  
 Totales: **780 x 500 mm R15**  
 Cubeta: **492 x 435 x 200; R20 mm**  
 Encastre: **746 x 466 mm R15**

**Onyx**  
**114.0691.308**  
 7612986278187  
**426 €**

**Blanco Polar**  
**114.0691.291**  
 7612986279115  
**426 €**

**Negro mate**  
**114.0691.309**  
 7612986278194  
**426 €**

**Stone grey**  
**114.0691.307**  
 7612986278170  
**426 €**

**Café creme**  
**114.0691.292**  
 7612986279122  
**426 €**

**Platinum**  
**114.0691.306**  
 7612986278163  
**426 €**

**5**  
**AÑOS**  
**GARANTÍA**

**CENTRO**  
**CNG-611-78XL**

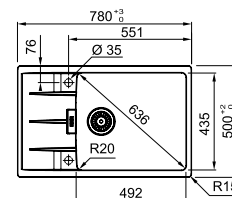

MARIS

11  
12  
13  
14  
15  
47

Mueble: 45 cm  
 Instalación: **Encastre**  
 Material: **Fragranite**  
 Totales: **620 x 500 mm R15m**  
 Cubeta: **342 x 435 x 200; R20 mm**  
 Encastre: **586 x 466 mm R15**

**Onyx**  
**114.0691.255**  
 7612986278897  
**415 €**

**Blanco Polar**  
**114.0691.240**  
 7612986278859  
**415 €**

**Negro mate**  
**114.0691.256**  
 7612986279009  
**415 €**

**Platinum**  
**114.0691.253**  
 7612986278873  
**415 €**

**Stone grey**  
**114.0691.254**  
 7612986278880  
**415 €**

**Oyster**  
**114.0681.430**  
 7612986231441  
**415 €**

**Café creme**  
**114.0691.252**  
 7612986278866  
**415 €**

**5**  
**AÑOS**  
**GARANTÍA**

**CENTRO**  
**CNG-611-62**

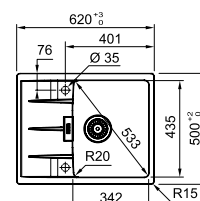

MARIS

- 11
- 12
- 13
- 14
- 15
- 29



Mueble: 60 cm  
 Instalación: Encastre  
 Material: **Fragranite**  
 Totales: 1.000 x 500 R15 mm  
 Cubeta: 490 x 425 x 220; R15 mm  
 Encastre: 964 x 464; R15 mm

- |  |  |
|--|--|
| <p><b>Onyx</b><br/>                 114.0682.530<br/>                 7612986234176<br/>                 438 €</p> <p><b>Blanco Polar</b><br/>                 114.0682.525<br/>                 7612986234121<br/>                 438 €</p> <p><b>Negro mate</b><br/>                 114.0682.527<br/>                 7612986234145<br/>                 438 €</p> | <p><b>Stone grey</b><br/>                 114.0682.529<br/>                 7612986234169<br/>                 438 €</p> <p><b>Café creme</b><br/>                 114.0694.102<br/>                 7612986297669<br/>                 438 €</p> <p><b>Platinum</b><br/>                 114.0694.104<br/>                 7612986297683<br/>                 438 €</p> |
|--|--|

**5**  
 AÑOS  
 GARANTÍA

URBAN  
 UBG 611-100

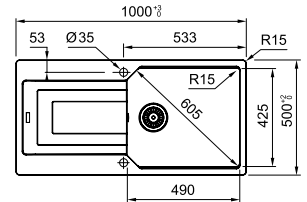

MARIS

- 11
- 12
- 13
- 14
- 15
- 29



Mueble: 60 cm  
 Instalación: Encastre  
 Material: **Fragranite**  
 Totales: 780 x 500; R15 mm  
 Cubeta: 490 x 425 x 220; R15 mm  
 Encastre: 744 x 464 ; R15 mm

- |   |  |
|---|--|
| <p><b>Onyx</b><br/>                 114.0682.570<br/>                 7612986234565<br/>                 392 €</p> <p><b>Blanco Polar</b><br/>                 114.0682.565<br/>                 7612986234527<br/>                 392 €</p> <p><b>Negro mate</b><br/>                 114.0682.566<br/>                 7612986234534<br/>                 392 €</p> <p><b>Platinum</b><br/>                 114.0694.051<br/>                 7612986300253<br/>                 392 €</p> | <p><b>Stone grey</b><br/>                 114.0682.569<br/>                 7612986234558<br/>                 392 €</p> <p><b>Oyster</b><br/>                 114.0682.528<br/>                 7612986234152<br/>                 392 €</p> <p><b>Café creme</b><br/>                 114.0693.989<br/>                 7612986300239<br/>                 392 €</p> |
|---|--|

**5**  
 AÑOS  
 GARANTÍA

URBAN  
 UBG 611-78 L

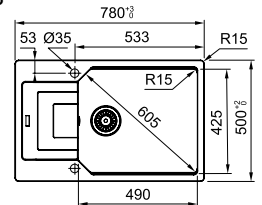

Cubetas

Fregaderos

Girfos

Campanas

Electrodomésticos

Gestión de residuos

Accesorios

Cubetas

Fregaderos

Grifos

Campanas

Electrodomésticos

Gestión de residuos

Accesorios







TEC  
TON  
ITE

# Fregaderos Tectonite

120  
121

Sirius  
Titan

Cubetas

Fregaderos

Girfos

Campanas

Electrodomésticos

Gestión de residuos

Accesorios

SMART

- 11
- 12
- 13
- 14
- 15



Mueble: **60 cm**  
 Instalación: **Encastre**  
 Material: **Tectonite**  
 Totales: **1.000 x 500 mm R8**  
 Cubetas: **350 x 432 x 200; R10 mm**  
 150 x 350 x 150; mm  
 Encastre: **984 x 484; R7,5 mm**

**Carbone**  
**143.0629.193**  
 7612985915717  
**380 €**

**Blanco polar**  
**143.0634.555**  
 7612985938860  
**380 €**

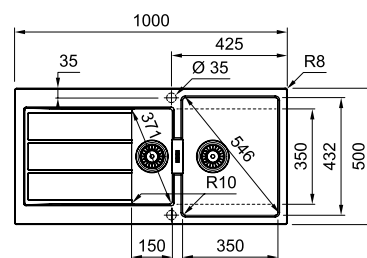

**5**  
 AÑOS  
 GARANTÍA

**SIRIUS**  
**S2D 651**



SMART

- 11
- 12
- 13
- 14
- 15



Mueble: **60 cm**  
 Instalación: **Encastre**  
 Material: **Tectonite**  
 Totales: **780 x 500 mm R8**  
 Cubeta: **440 x 432 x 200; R10 mm**  
 Encastre: **764 x 484; R7,5 mm**

**Carbone**  
**143.0617.613**  
 7612985848695  
**284 €**

**Blanco polar**  
**143.0617.615**  
 7612985848916  
**284 €**

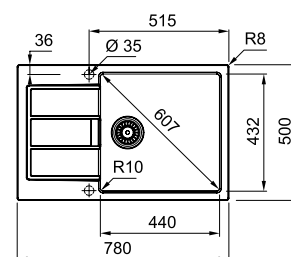

**5**  
 AÑOS  
 GARANTÍA

**SIRIUS**  
**S2D 611-78 XL**



SMART

- 11
- 12
- 13
- 14
- 15



Mueble: **60 cm**  
 Instalación: **Encastre**  
 Material: **Tectonite**  
 Totales: **1.000 x 500; R8 mm**  
 Cubeta: **450 x 432 x 200; R10 mm**  
 Encastre: **984 x 484 mm; R7,5**

**Carbone**  
**143.0616.274**  
 7612985842143  
**307 €**

**Blanco polar**  
**143.0616.928**  
 7612985843942  
**307 €**

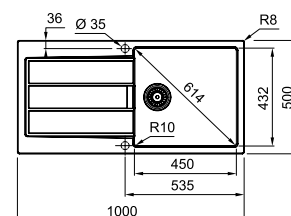

**5**  
 AÑOS  
 GARANTÍA

**SIRIUS**  
**S2D 611 L**



SMART

- 11
- 12
- 13
- 14
- 15



Mueble: **80 cm**  
 Instalación: **Encastre**  
 Material: **Tectonite**  
 Totales: **1160 x 500 mm**  
 Cubetas: **337 x 420 x 190 mm**  
**337 x 420 x 190 mm**  
 Encastre: **1140 x 480**

**Beige**  
**114.0278.749**  
 7612981022709  
**357 €**

**Carbone**  
**114.0278.751**  
 7612981022723  
**357 €**

**Platinum**  
**114.0278.750**  
 7612981022716  
**357 €**

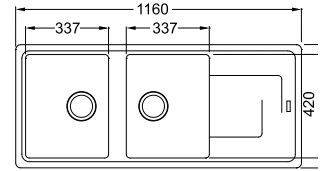

**5**  
 AÑOS  
 GARANTÍA

**TITAN**  
**TTD 621**



Cubetas

Fregaderos

Grifos

SMART

- 11
- 12
- 13
- 14
- 15



Mueble: **60 cm**  
 Instalación: **Encastre**  
 Material: **Tectonite**  
 Totales: **970 x 500 mm**  
 Cubetas: **340 x 420 x 190 mm**  
**150 x 290 x 120**  
 Encastre: **950 x 480**

**Beige**  
**114.0278.725**  
 7612981022662  
**345 €**

**Carbone**  
**114.0278.747**  
 7612981022686  
**345 €**

**Platinum**  
**114.0278.726**  
 7612981022679  
**345 €**

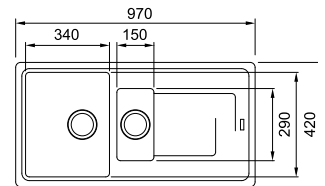

**5**  
 AÑOS  
 GARANTÍA

**TITAN**  
**TTD 651**



Campanas

Electrodomesticos

SMART

- 11
- 12
- 13
- 14
- 15

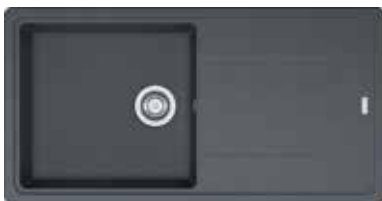

Mueble: **60 cm**  
 Instalación: **Encastre**  
 Material: **Tectonite**  
 Totales: **970 x 500 mm**  
 Cubeta: **450 x 420 x 190 mm**  
 Encastre: **950 x 480**

**Beige**  
**114.0278.720**  
 7612981022624  
**288 €**

**Carbone**  
**114.0278.723**  
 7612981022648  
**288 €**

**Platinum**  
**114.0278.722**  
 7612981022631  
**288 €**

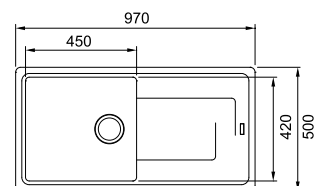

**5**  
 AÑOS  
 GARANTÍA

**TITAN**  
**TTD 611-97**

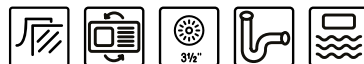

Gestión de residuos

Accesorios

Cubetas

Fregaderos

Grifos

Campanas

Electrodomésticos

Gestión de residuos

Accesorios





# Picto gramas

**FRA  
GRA  
NITE**

Composición de granito natural, garantiza durabilidad y robustez

**TEC  
TON  
ITE**

Material altamente resistente de última tecnología, fabricado a partir de SMC (Sheet Moulding Compound) con revestimiento de PIMC

**DE POR  
VIDA  
GARANTÍA**

Resistencia a la corrosión y soldadura (excluyendo la válvula)



Sanitized®: Tratamiento antibacteriano que reduce un 99% la proliferación de microbios y bacterias.



A ras: El orificio y rebaje debe realizarse basándose en las medidas/espesor del fregadero físico a enrasar. Este proceso debe ser ejecutado siempre por un profesional especializado.



Encastre: El fregadero reposa sobre la encimera



Instalación bajo encimera



Reversible



Radio de la cubeta



Sifón



Válvula automática con mando pulsable



Válvula automática con mando giratorio



Válvula manual 3 1/2"



Fijación Fast Fix



Conjunto de fijación



Fregaderos con 2 orificios pre perforados Ø 35 mm



Conjunto desagüe



Nº de agujeros



# Grifos

128	Agua Filtrada
136	Semiprofesionales
144	Tendencia diseño
180	Dispensadores de jabón

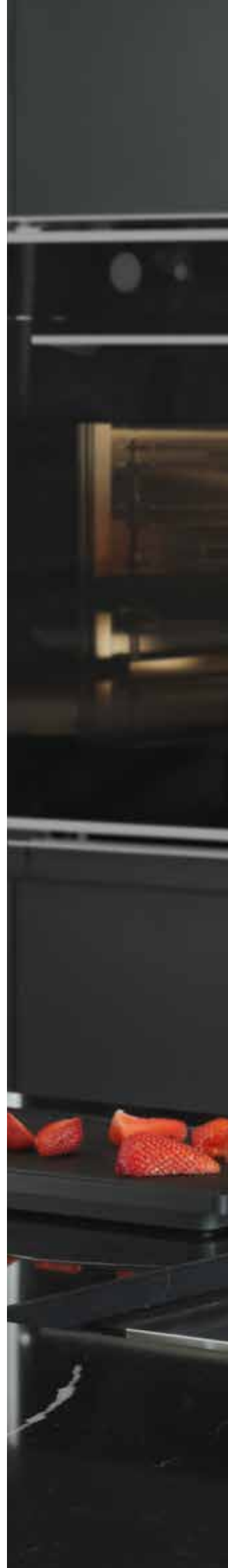



Cubetas

Fregaderos

Grifos

Campanas

Electrodomésticos

Gestión de residuos

Accesorios

# Grifos

Cubetas

Fregaderos

Grifos

Campanas

Electrodomésticos

Gestión de residuos

Accesorios

## Agua Filtrada

## Semiprofesional

## Acero Inoxidable

MYTHOS



VITAL SEMIPRO  
p. 133



VITAL J  
p. 133



VITAL AGUA FILTRADA  
p. 133



ICON SEMI PRO  
p. 138



PESCARA 360 y L SEMI-PRO  
p. 140



CENTINOX PLUS  
p. 141



MYTHOS  
p. 147



ATLAS NEO SENSOR PULL OUT  
p. 150



EOS PULL OUT  
p. 153



EOS NEO SWIVEL  
p. 155



TANGO NEO PULL OUT  
p. 162

MARIS



ATLAS CLEAR  
p. 135



EOS CLEAR  
p. 135



NEPTUNE CLEAR  
p. 135



ACTIVE SEMI PRO  
p. 139



FOX SEMI-PRO  
p. 142



LINA SEMIPRO  
p. 143



ATLAS NEO PULL OUT / SPRAY  
p. 151



ATLAS NEO  
p. 152



EOS NEO / PULL OUT  
p. 154

SMART



## Metálico



ICON PULL OUT  
p. 146



ACTIVE TWIST / PULL OUT  
p. 163



ACTIVE PLUS / PULL OUT / PULL OUT SPRAY / SWIVEL  
p. 164, 165, 166



ACTIVE NEO / PULL OUT  
p. 167



NEPTUNE EVO / PULL OUT  
p. 168



AMBIENT / PULL OUT  
p. 175



SIRIUS Pull out  
p. 169



ACTIVE NEO / PULL OUT  
p. 171



NEPTUNE STYLE WINDOW  
p. 172



ATLAS NEO WINDOW  
p. 173



URBAN PULL OUT  
p. 170

URBAN U SPOUT  
p. 174



SUPER TRAMS y TRAMS MIX  
p. 164



LINA PULL OUT  
p. 165



LINA XL SWIVEL  
p. 166



LINA L SWIVEL  
p. 167

## Solución Ventana

Cubetas

Fregaderos

Girifos

Campanas

Electrodomésticos

Gestión de residuos

Accesorios



# Agua Filtrada

130

Vital

134

ClearWater



Cubetas

Fregaderos

Girfos

Campanas

Electrodomésticos

Gestión de residuos

Accesorios

# Grifo de Agua Filtrada Vital

Filtro pequeño, grandes beneficios



Para más información sobre el  
Grifo Vital, escanea el  
siguiente código



¿Por qué es tan especial el sistema Vital?

**Por su pequeño y poderoso filtro.**

Un diseño único que no sólo es el más pequeño del mundo, sino también el primero en combinar carbón activo con una membrana de alta tecnología. Capaz de filtrar y purificar el agua. Adaptándose a tus necesidades de uso y estilo de vida, el filtro está disponible en dos opciones según el flujo de caudal de agua de tu hogar: **filtro de alta presión** y **filtro de alto rendimiento**.

- Disfruta de agua pura y de gran sabor directamente del grifo
- Elimina las impurezas conservando los minerales vitales
- La luz LED indica cuándo hay que cambiar el filtro
- El filtro se sustituye de forma rápida y sencilla
- Su diseño no requiere ninguna instalación extra bajo el mueble.

## Ahorra dinero y reduce los residuos plásticos

El grifo Vital ayuda a reducir el impacto medioambiental y ayuda a disminuir los residuos de botellas de plástico en un 99%\*, con un ahorro familiar de hasta 400 euros al año\*\*

## Parámetros de los valores del filtro

**Caudal:** 3,5L / min a 3 bar

**Rango de temperatura:** 1 - 38°C

**Rango de presión:** 1,0 - 6,8 bar (14,5 - 100 psi)

**Capacidad:** Hasta 500L, dependiendo de la calidad y presión del agua

\*Base de cálculo: peso del filtro Vital = 33,5 g, peso medio de una botella PET de 1 litro = 35,0 g, 1 filtro Vital sustituye a 500 botellas PET, luego 33,5g dividido por 500 x 35, 0 g = 0,2%

\*\*Base de cálculo: una familia promedio de 4 personas consume unos 3.000 litros de agua al año a un precio medio de 0,20 euros por litro de agua mineral; esto supone un coste de 600 euros al año, frente a los 200 euros de seis cápsulas de filtro Vital (periodo de uso recomendado: 1 año).



# Vital



## Accesorios



### FILTRO VITAL ALTO RENDIMIENTO 500L

Individual  
**112.0607.497**  
 7612985792257  
 33 €

Pack 3 Filtros  
**112.0607.498**  
 7612985792264  
 94 €



### FILTRO VITAL ALTA PRESION 500L

Individual  
**112.0606.784**  
 7612985787826  
 35 €

Pack 3 Filtros  
**112.0606.785**  
 7612985787833  
 99 €

Adquiera los recambios del filtro en [www.franke.com/es](http://www.franke.com/es) o a través de este QR



MYTHOS

3  
AÑOS  
GARANTÍA



Material: **Metálico**  
Recubrimiento especial: **PVD**  
Versión Spray: **Chorro - Ducha**  
Manguera extensible: **Metálico**  
Ahorro de agua: **Sí**  
Rotación cabezal: **360°**  
Apertura mando: **0 / 90**  
Caudal: **8L/Min (3 bar) Caudal chorro normal / 3.5L/min (3 bar) caudal agua filtrada**  
Diámetro orificio: **35 mm**  
**Incluye 2 filtros vital en dotación**  
**112.0607.497 y 112.0606.784**

VITAL SEMIPRO  
AGUA FILTRADA



 VITAL SEMIPRO AGUA FILT V2  
**Negro Mate**  
**120.0621.313**  
7612985866910  
**1.142 €**

 VITAL SEMIPRO AGUA FILT  
**Cromo / Gun metal**  
**120.0621.230**  
7612985865586  
**1.050 €**

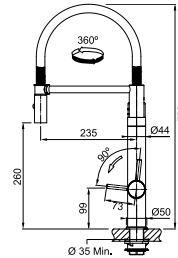

MYTHOS

3  
AÑOS  
GARANTÍA



Material: **Metálico**  
Recubrimiento especial: **PVD**  
Caño: **Giratorio**  
Ahorro de agua: **Sí**  
Rotación cabezal: **360°**  
Apertura mando: **0 / 90**  
Caudal: **10 L/Min (3 bar) Caudal chorro normal / 3.5L/min (3 bar) caudal agua filtrada**  
Diámetro orificio: **35 mm**  
**Incluye 2 filtros vital en dotación**  
**112.0607.497 y 112.0606.784**

VITAL J  
AGUA FILTRADA



 VITAL J AGUA FILT V2  
**Negro Mate**  
**120.0621.312**  
7612985866903  
**819 €**

 VITAL J AGUA FILTRADA  
**Cromo / Gun metal**  
**120.0621.229**  
7612985865579  
**692 €**

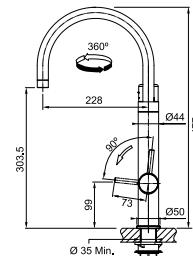

MYTHOS

3  
AÑOS  
GARANTÍA



Material: **Metálico**  
Recubrimiento especial: **PVD**  
Caño: **Giratorio**  
Ahorro de agua: **Sí**  
Rotación cabezal: **360°**  
Caudal: **3.5L/min (3 bar) caudal agua filtrada**  
Diámetro orificio: **35 mm**

VITAL AGUA  
FILTRADA



 VITAL AGUA FILTRADA  
**Cromo / Gun metal**  
**120.0621.228**  
7612985865562  
**496 €**

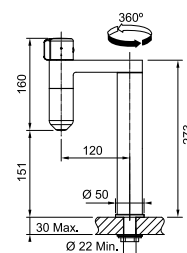

Cubetas

Fregaderos

Grifos

Campanas

Electrodomésticos

Gestión de residuos

Accesorios

# Clear Water



**FRANKE  
CLEAR WATER**

Capacidad filtrante: **1.500/1.700 L**  
 Duración: **Hasta 1 año de agua filtrada**  
 Inhibición: **De cloro, de partículas superiores a 5 µm, de componentes orgánicos volátiles y de metales pesados (plomo, cobre, zinc, níquel, etc.)**

Incluye: **Temporizador para el cambio de filtros, ajustable según consumo a: 90, 180, 270 o 360 días (con aviso sonoro)**

Compacto: **Ocupa poco espacio**  
 Incluye: **1 filtro 133.0284.026**

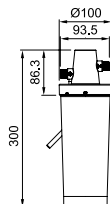

**KIT AGUA FILTRADA  
 FRANKE CLEAR WATER  
 133.0284.025  
 7612981049300  
 306 €**

**FILTER  
 FRANKE CLEAR WATER  
 133.0284.026  
 7612981049416  
 190 €**

Adquiera los recambios del filtro en **[www.franke.com/es](http://www.franke.com/es)** o a través de este QR





MARIS



Material: **Acero Inox 304**  
 Caño: **Giratorio**  
 Ahorro de agua: **Sí**  
 Rotación cabezal: **360°**  
 Apertura mando: **45 / 45**  
 Caudal: **9L/Min (3bar)**  
 Diámetro orificio: **35 mm**  
**Válido para sistema de agua filtrada/osmosis**

**ATLAS CLEAR INOX**  
**Acero Inox**  
**120.0179.978**  
 7612980534739  
**473 €**

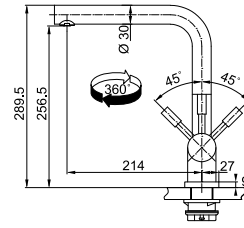

Grifo de agua filtrada  
**ATLAS CLEAR**

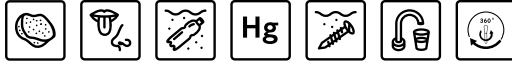

MARIS



Material: **Acero Inox 304**  
 Caño: **Giratorio**  
 Ahorro de agua: **Sí**  
 Rotación cabezal: **360°**  
 Apertura mando: **45 / 45**  
 Diámetro orificio: **35 mm**  
**Válido para sistema de agua filtrada/osmosis**

**EOS CLEAR INOX**  
**Acero Inox**  
**120.0179.979**  
 7612980534746  
**449 €**

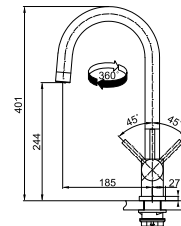

Grifo de agua filtrada  
**EOS CLEAR**

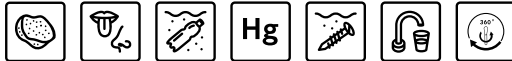

MARIS



Material: **Metálico**  
 Caño: **Giratorio**  
 Ahorro de agua: **Sí**  
 Rotación cabezal: **360°**  
 Apertura mando: **0 / 90**  
 Diámetro orificio: **35 mm**  
**Válido para sistema de agua filtrada/osmosis**

**NEPTUNE CLEAR WATER ONYX / CRO**  
**Onyx**  
**115.0370.694**  
 7612981585754  
**426 €**

**NEPTUNE CLEAR WATER CROMADO**  
**Cromado**  
**115.0370.689**  
 7612981585730  
**403 €**

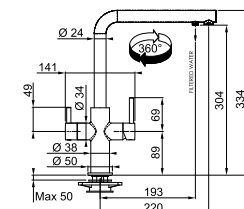

Grifo de agua filtrada  
**NEPTUNE CLEAR**

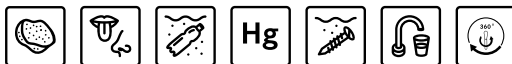

Cubetas

Fregaderos

Grifos

Campanas

Electrodomésticos

Gestión de residuos

Accesorios

Cubetas

Fregaderos

Grifos

Campanas

Electrodomésticos

Gestión de residuos

Accesorios





Cubetas

Fregaderos

Grifos

Campanas

Electrodomésticos

Gestión de residuos

Accesorios

# Semipro fesionales

138	Icon
139	Active
140	Pescara
141	Centinox Plus
142	Fox
143	Lina

# Icon

Cubetas

Fregaderos

Grifos

Campanas

Electrodomésticos

Gestión de residuos

Accesorios



MYTHOS



**3**  
AÑOS  
GARANTÍA

**NEW**

Grifo semiprofesional  
ICON SEMI PRO



**ICON SEMI PRO HP MB**  
**Negro Mate**  
**115.0690.598**  
7612986276725  
**799 €**

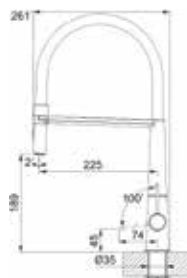

Material: **Metálico**  
Recubrimiento especial: **PVD**  
Caño: **Retractable con spray**  
Rotación cabezal: **360°**  
Apertura mando: **0 / 90**  
Caudal: **7.7 L/min (3 bar) Caudal**  
**chorro normal, 6.8 L/Min (3 bar)**  
**Spray**  
Diámetro orificio: **35 mm**



MARIS



**3**  
AÑOS  
GARANTÍA

**NEW**

Grifo semiprofesional  
**ACTIVE SEMI PRO  
2 JETS**



**ACTIVE SEMI PRO 2 JETS CHR**  
**Cromado**  
**115.0653.407**  
7612986056624  
**549 €**



**ACTIVE SEMI PRO 2 JETS MB**  
**Negro Mate**  
**115.0653.409**  
7612986056648  
**599 €**



Material: **Metálico**  
Recubrimiento especial: **PVD**  
Caño: **Retractable con spray**  
Ahorro de agua: **Cartucho ECO**  
Rotación cabeza: **360°**  
Apertura mando: **0 / 100**  
Caudal: **7,5 L/Min (3 bar)**  
Diámetro orificio: **35 mm**

# Pescara

Cubetas

Fregaderos

Grifos

Campanas

Electrodomésticos

Gestión de residuos

Accesorios



## MYTHOS



**3**  
AÑOS  
GARANTÍA

Grifo semiprofesional  
**PESCARA 360**  
SEMI-PRO



Material: **Metálico**  
Caño: **Retractable con spray**  
Versión Spray: **Chorro - Ducha**  
Manguera extensible: **Nylon gris**  
Ahorro de agua: **Cartucho Eco**  
Rotación cabezal: **360°**  
Apertura mando: **10 / 90**  
Caudal: **9L/Min (3bar)**  
Diámetro orificio: **35 mm**

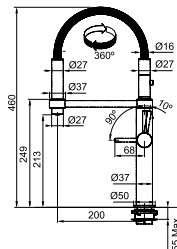

**PESCARA 360 SEMI-PRO NEGRO MAT**  
**Negro Mate**  
**115.0545.136**  
7612985537025  
**692 €**



**PESCARA 360 SEMI-PRO CROMADO**  
**Cromado**  
**115.0393.976**  
7612981695231  
**623 €**



reddot design award  
winner

## MYTHOS



**3**  
AÑOS  
GARANTÍA

Grifo semiprofesional  
**PESCARA L**  
SEMI-PRO



Material: **Versión acero Inox 304 o metálico para el cromado**  
Caño: **Retractable con spray**  
Versión Spray: **Chorro - Ducha**  
Manguera extensible: **Nylon gris**  
Ahorro de agua: **Cartucho Eco**  
Rotación cabezal: **360°**  
Apertura mando: **10 / 90**  
Caudal: **9L/Min (3bar)**  
Diámetro orificio: **35 mm**

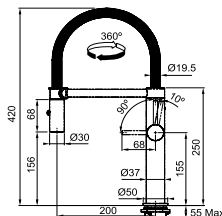

**PESCARA L SEMI-PRO INOX**  
**Acero Inox**  
**115.0472.960**  
7612981832001  
**507 €**



**PESCARA L SEMI-PRO CROMADO**  
**Cromado**  
**115.0393.975**  
7612981695224  
**461 €**



reddot design award  
winner

# Centinox Plus



MYTHOS



**3**  
AÑOS  
GARANTÍA

Grifo semiprofesional  
CENTINOX PLUS



CENTINOX PLUS SEMI-PRO  
Acero Inox  
115.0547.855  
7612985543484  
549 €

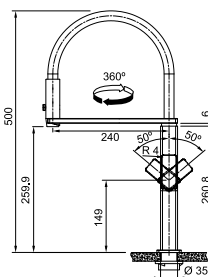

Material: **Acero Inox 304**  
Caño: **Retractable con spray**  
Versión Spray: **Chorro - Ducha**  
Manguera extensible: **Nylon gris**  
Ahorro de agua: **Sí**  
Rotación cabezal: **360°**  
Apertura mando: **50 / 50**  
Caudal: **8.5/Min 3bar**  
Diámetro orificio: **35 mm**

Cubetas

Fregaderos

Grifos

Campanas

Electrodomésticos

Gestión de residuos

Accesorios

# Fox

Cubetas

Fregaderos

Grifos

Campanas

Electrodomésticos

Gestión de residuos

Accesorios



MARIS



FOX SEMI-PRO  
Cromado  
115.0486.993  
7612981888909  
265 €

**3**  
AÑOS  
GARANTÍA



Grifo semiprofesional  
FOX SEMI-PRO

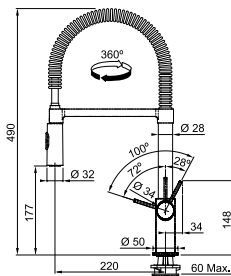

Material: **Metálico**  
Caño: **Retractable con spray**  
Versión spray: **Chorro-Ducha**  
Longitud manguera extensible:  
**1.500 mm**  
Ahorro de agua: **Cartucho ECO**  
Rotación cabezal: **360°**  
Apertura mando: **72 / 28**  
Caudal: **10 L/Min (3 bar)**  
Diámetro orificio: **35 mm**





Cubetas

Fregaderos

Grifos

Campanas

Electrodomésticos

Gestión de residuos

Accesorios

MARIS



Grifo semiprofesional  
LINA SEMIPRO



**LINA SEMIPRO CROMO/NEGRO**  
**Cromado / Negro**  
**115.0626.085**  
7612985901819  
**299 €**

**LINA SEMIPRO CROMO/GRIS**  
**Cromado / Gris**  
**115.0626.087**  
7612985901826  
**299 €**

**LINA SEMIPRO CROMO/BLANCO**  
**Cromado / Blanco**  
**115.0626.088**  
7612985901840  
**299 €**

Material: **Metálico**  
Caño: **Retractable con spray**  
Versión Spray: **Chorro - Ducha**  
Manguera extensible: **Nylon blanco / gris / negro**  
Rotación cabezal: **360°**  
Apertura mando: **0 / 90**  
Caudal: **9L/Min (3bar)**  
Diámetro orificio: **35 mm**

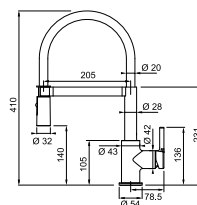



# Tendencia diseño

146	Icon
147	Mythos
148	Atlas Neo Sensor
151	Atlas Neo
153	Eos
156	Active
162	Tango
163	Active Twist
164	Active Plus Pull Out
165	Active Plus
167	Active Neo
168	Neptune
169	Sirius
170	Urban
171	Active Window
172	Neptune Window
173	Atlas Neo Window
174	Urban
175	Ambient
176	Trams
177	Lina





Cubetas

Fregaderos

Girfos

Campanas

Electrodomésticos

Gestión de residuos

Accesorios

# Icon

Cubetas

Fregaderos

Grifos

Campanas

Electrodomésticos

Gestión de residuos

Accesorios



MYTHOS



**3**  
AÑOS  
GARANTÍA



■ **ICON PULL OUT SPRAY Negro**  
**115.0625.190**  
7612985886406  
**607 €**

■ **ICON PULL OUT SPRAY Cromado**  
**115.0625.188**  
7612985885683  
**549 €**

Material: **Metálico**  
Caño: **Extraíble con spray**  
Versión spray: **Chorro - Ducha**  
Manguera extensible: **Nylon negro**  
Longitud manguera extensible: **1.700 mm**  
Aireador: **Laminar**  
Rotación cabeza: **360°**  
Apertura mando: **0 / 100**  
Caudal: **7.5 L/ltr/min (3 bar)**  
Diámetro orificio: **35 mm**

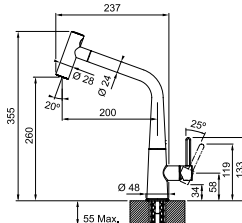

ICON PULL OUT





MYTHOS



**3**  
AÑOS  
GARANTÍA



MYTHOS



MYTHOS  
**Negro**  
115.0550.441  
7612985552653  
**530 €**



MYTHOS  
**Acero Inox**  
115.0547.852  
7612985543453  
**484 €**

Material: **Acero Inox 304**  
Recubrimiento especial: **PVD (modelo negro)**  
Caño: **Giratorio**  
Aireador: **Laminar**  
Rotación cabezal: **360°**  
Apertura mando: **50 / 50**  
Caudal: **13L/Min (3bar)**  
Diámetro orificio: **35 mm**

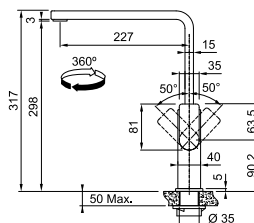

# Atlas Neo

# Sensor

¡Sin molestias, sin gérmenes, sin manos!



Escanea el QR para más información



Puede ser fácil ensuciarse las manos mientras se preparan las comidas, gracias al Atlas Neo Sensor no hace falta tocar el grifo para activar el agua, permitiendo una mejor higiene para ti y tu familia. Además, este grifo moderno y de alta tecnología ahorra agua y energía, ya que detiene automáticamente el flujo de agua después de 30 segundos.

## Práctico

Tan solo coloca tu mano cerca del sensor, sin necesidad de pulsar ningún botón ni tirar de la maneta y disfruta por 30 segundos del agua del grifo.



## Cuida el medio ambiente y tu bolsillo

Coloca la sartén debajo del grifo, actívalo y olvídate de él, el flujo de agua se detiene automáticamente después de 30 segundos, ahorrando agua y energía.



## Tal como te gusta

Puedes elegir la temperatura ideal cuando actives el grifo. Si quieres agua más caliente o fría sólo tienes que ajustar la maneta.

## Higiénico

La cocina es uno de los ambientes más utilizados en casa y nunca se es demasiado precavido en lo que a higiene se refiere. Al evitar el uso manual, tendrás menos riesgo de contaminar con virus o bacterias la maneta del grifo.

## Estilo sin limitaciones

¿Por qué conformarse con un solo estilo? Combina el color de tu cocina con el moderno negro mate o el clásico cromado.

## Notarás la diferencia en beneficios, no en tamaño

Rápido y fácil de instalar, nuestro grifo Atlas Neo Sensor cuenta con una caja de control que ocupa muy poco espacio bajo el fregadero.

Cubetas

Fregaderos

Grifos

Campanas

Electrodomésticos

Gestión de residuos

Accesorios



Beneficios

# Atlas Neo Sensor



Cubetas

Fregaderos

Grifos

Campanas

Electrodomésticos

Gestión de residuos

Accesorios

MYTHOS



GERMAN  
DESIGN  
AWARD  
SPECIAL  
2022



3  
AÑOS  
GARANTÍA



ATLAS NEO  
SENSOR PULL OUT



■ ATLAS NEO  
SENSOR PULL OUT  
Negro  
115.0625.527  
7612985886895  
807 €

■ ATLAS NEO  
SENSOR PULL OUT  
Acero Inox  
115.0625.523  
7612985886864  
761 €

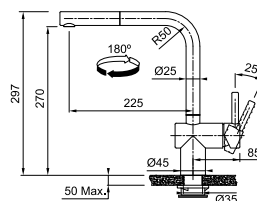

Material: **Acero Inox 304**  
Recubrimiento especial: **PVD (modelo negro)**  
Caño: **Extraíble**  
Versión spray: **Chorro**  
Manguera extensible: **Nylon gris**  
Longitud manguera extensible: **1.500 mm**  
**Sensor por Infrarrojos**  
Aireador: **Laminar**  
Rotación cabezal: **180°**  
Apertura mando: **-6 / +90**  
Caudal: **77,0L/Min 3bar / 4,0L/Min 3bar con apertura con sensor**  
Diámetro orificio: **35 mm**

150 Colección 2023



# Atlas Neo



MARIS



**3**  
AÑOS  
GARANTÍA

ATLAS NEO  
PULL OUT



Material: **Acero Inox 304**  
Recubrimiento especial: **PVD (modelo negro)**  
Caño: **Extraíble con spray (modelo spray)**  
Versión Spray: **Chorro - Ducha (modelo spray)**  
Manguera extensible: **Nylon gris**  
Longitud manguera extensible: **1.500 mm**  
Aireador: **Laminar**  
Rotación cabezal: **180°**  
Apertura mando: **0 / 90**  
Caudal: **9.7 L/min (3 bar)** (115.0550.427 y 115.0521.438) y **8.6 L/min (3 bar)** (115.0521.441)  
Diámetro orificio: **35 mm**

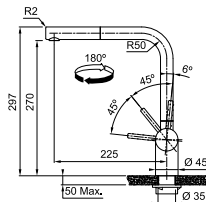

ATLAS NEO  
PULL OUT  
(modelo spray)

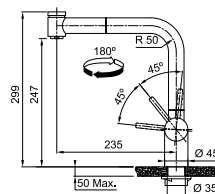

NEW



ATLAS NEO PULL OUT  
**Antracita**  
115.0628.210  
7612985911214  
**459 €**

NEW



ATLAS NEO PULL OUT  
**Cobre**  
115.0628.208  
7612985910897  
**459 €**

NEW



ATLAS NEO PULL OUT  
**Oro**  
115.0681.242  
7612986230536  
**459 €**



ATLAS NEO PULL OUT  
**Negro**  
115.0550.427  
7612985552646  
**438 €**



ATLAS NEO PULL OUT  
**Acero Inox**  
115.0521.438  
7612985444903  
**318 €**



ATLAS NEO PULL OUT SPRAY  
**Acero Inox**  
115.0521.441  
7612985444934  
**341 €**

# Atlas Neo



MARIS



**3**  
AÑOS  
GARANTÍA

ATLAS NEO



Material: **Acero Inox 304**  
 Recubrimiento especial: **PVD**  
 (modelos color)  
 Caño: **Giratorio**  
 Aireador: **Laminar**  
 Rotación cabezal: **180°**  
 Apertura mando: **0 / 90**  
 Caudal: **12.2L/Min (3 bar)**  
 Diámetro orificio: **35 mm**

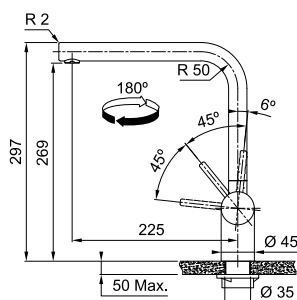

- ATLAS NEO**  
**Antracita**  
**115.0628.207**  
 7612985910880  
**392 €**
- ATLAS NEO**  
**Cobre**  
**115.0628.204**  
 7612985910866  
**392 €**
- ATLAS NEO**  
**Oro**  
**115.0681.241**  
 7612986230529  
**392 €**
- ATLAS NEO**  
**Negro**  
**115.0550.424**  
 7612985552639  
**392 €**
- ATLAS NEO**  
**Acero Inox**  
**115.0521.435**  
 7612985444873  
**272 €**

**NEW**



## MYTHOS



**3**  
AÑOS  
GARANTÍA

EOS PULL OUT



Material: **Acero Inox 304**  
 Recubrimiento especial: **PVD**  
 Caño: **Extraíble con Spray**  
 Versión Spray: **Chorro - Ducha**  
 Manguera extensible: **Nylon negro**  
 Longitud manguera extensible:  
**1.800 mm**  
 Aireador: **Laminar**  
 Rotación cabezal: **180°**  
 Apertura mando: **-6 / +90**  
 Caudal: **10.0 L/Min (3 bar)**  
 Diámetro orificio: **35 mm**

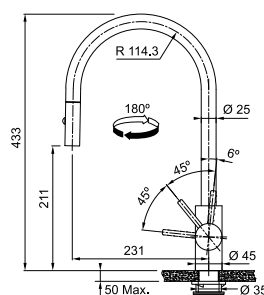

 EOS PULL OUT  
**Negro Industrial**  
**115.0613.671**  
 7612985820479  
**438 €**

 EOS PULL OUT  
**Antracita**  
**115.0628.256**  
 7612985911276  
**438 €**

 EOS PULL OUT  
**Cobre**  
**115.0628.254**  
 7612985911252  
**438 €**

 **NEW** EOS PULL OUT  
**Oro**  
**115.0681.244**  
 7612986230550  
**438 €**

# Eos

Cubetas

Fregaderos

Grifos

Campanas



## MARIS



**3**  
AÑOS  
GARANTÍA

**EOS NEO  
PULL OUT**



Material: **Acero Inox 304**  
Caño: **Extraíble con spray**  
Versión Spray: **Chorro - Ducha**  
Manguera extensible: **Nylon negro**  
Longitud manguera extensible:  
**1.800 mm**  
Aireador: **Laminar**  
Rotación cabezal: **180°**  
Apertura mando: **-6 / +90**  
Caudal: **10.0L/Min (3bar)**  
Diámetro orificio: **35 mm**



**EOS NEO PULL OUT**  
**Acero Inox**  
**115.0590.045**  
**7612985727990**  
**357 €**

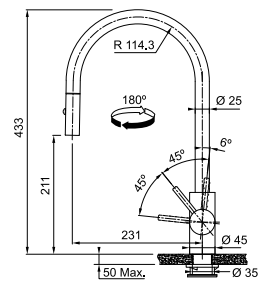

## MARIS



**3**  
AÑOS  
GARANTÍA

**EOS NEO**



Material: **Acero Inox 304**  
Caño: **Giratorio**  
Aireador: **Laminar**  
Rotación cabezal: **180°**  
Apertura mando: **-6 / +90**  
Caudal: **12.0L/Min (3bar)**  
Diámetro orificio: **35 mm**



**EOS NEO**  
**Acero Inox**  
**115.0590.044**  
**7612985727983**  
**265 €**

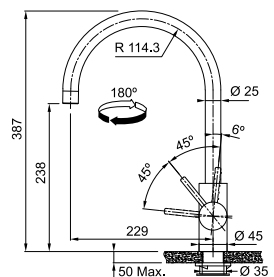

Electrodomésticos

Gestión de residuos

Accesorios



**MYTHOS**



**NEW**

**3**  
AÑOS  
GARANTÍA

**EOS NEO  
SWIVEL**



Material: **Acero Inox 304**  
 Recubrimiento especial: **PVD**  
 Caño: **Giratorio**  
 Aireador: **Laminar**  
 Rotación cabezal: **180°**  
 Apertura mando: **0 / 90**  
 Caudal: **12 L/Min (3 bar)**  
 Diámetro orificio: **35 mm**



- EOS NEO SWIVEL Negro Industrial**  
**115.0613.590**  
 7612985820462  
**309 €**
- EOS NEO SWIVEL Antracita**  
**115.0628.253**  
 7612985911245  
**309 €**
- EOS NEO SWIVEL Cobre**  
**115.0628.251**  
 7612985911221  
**309€**
- EOS NEO SWIVEL Oro**  
**115.0681.243**  
 7612986230543  
**309 €**

# Grifos

## Active

Diseño excepcional, por dentro y por fuera.  
La gama de grifos con alma sostenible



# Sostenibilidad con estilo

Escanea el QR para más información



Cubetas

Fregaderos

Grifos

Campanas

Electrodomésticos

Gestión de residuos

Accesorios

## Cartucho ECO Ahorro de agua hasta un 50%



El objetivo principal de nuestros grifos es ofrecer lo mejor de dos mundos diseño y sostenibilidad. Con dos opciones de diseño cuello cines J o cuello en L, disponibles en una gama de acabados contemporáneos; chorro de agua cristalino y sin salpicaduras gracias a su aireador laminar; función "Spray Jet" para una limpieza precisa y un cartucho ECO que es capaz de limitar el caudal y temperatura del agua para ayudar al medio ambiente.



### Active Semi Pro

El "Arco del Triunfo" de los grifos.



-  Cromo
-  Negro mate

## La eficiencia de la sostenibilidad, hecha a la perfección

Cómo ajustar el cartucho



### Grifo Active caño J

Disponible en una gama de colores contemporáneos.



-  Negro mate
-  Blanco Mate

### Grifo Active caño L

Disponible en varios tonos suaves y sofisticados



-  Cromo
-  Negro mate
-  Stone
-  Inox óptico
-  Blanco Polar
-  Blanco Mate
-  Café Creme
-  Oyster
-  Onyx

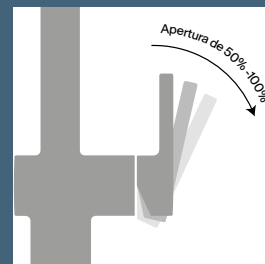

Buena potencia de agua inclusive con apertura a 50%

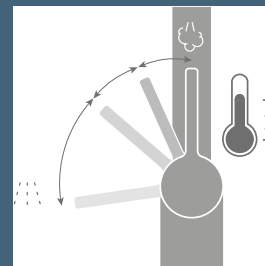

Quita la maneta y gira el anillo interior para limitar la temperatura del flujo de agua.\*

\*Sigue siempre las instrucciones del manual de usuario y de instalación

# Active

# Twist

¿Creías que lo sabías todo sobre los grifos?  
Pregúntatelo de nuevo







Con Active Twist, hemos creado un grifo que funciona de manera diferente; con la habilidad no solo para llenar el fregadero, sino también para vaciarlo. Además de su aspecto elegante y minimalista, hemos incorporado una característica especial e innovadora que conecta el grifo con el fregadero por medio de una maneta giratoria, que al girarla abre la salida del desagüe (la válvula), de manera que el agua se drena de manera fácil, segura y de forma higiénica, sin tener que meter las manos en agua caliente y o sucia.

## Prestaciones y beneficios

### Innovador sistema de apertura "Twist" de la válvula

El diseño "todo en uno" del grifo incluye una maneta especial que cuando se gira, abre o cierra la válvula, por lo que el agua se drena fácilmente, de forma segura e higiénica, sin que tengas que meter las manos en el fregadero.

### Cartucho ECO

Diseñado para limitar tanto el caudal del agua como la temperatura, el Cartucho ECO ayuda a ahorrar agua y energía. Gracias a la maneta con diferentes posiciones de apertura, es posible reducir el consumo de agua hasta en un 50%.

### Función Spray Jet

Gracias a la gran potencia del flujo del caudal del agua, la función "Spray Jet" facilita el enjuague de frutas y verduras, eliminando la suciedad más incrustada de los platos, además de abarcar una amplia zona de lavado llegando a cada rincón del fregadero, haciendo que la limpieza del mismo se realice de una manera mucho más fácil.

### Aireador laminar

El aireador laminar instalado en el cabezal del grifo, asegura que el Active Twist ofrezca un agua cristalina, sin salpicaduras, sin generar ruido.

### Diseño de fácil limpieza

El diseño curvilíneo del Active Twist y los bordes y juntas del grifo redondeados, facilitan su limpieza.

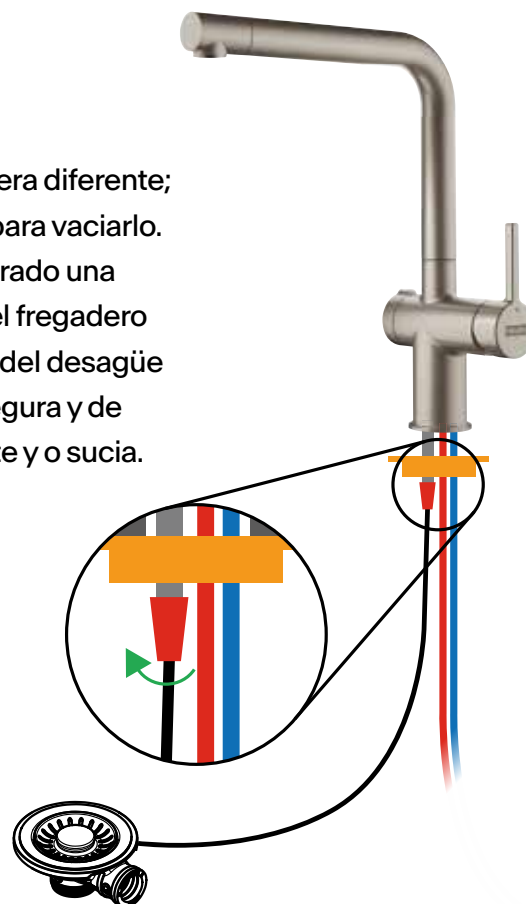

## Fregaderos Acero Inox compatible con Active Twist

¿Cuál es la mejor manera de sacar provecho de los fregaderos de acero inoxidable? Añadiendo el fantástico e innovador diseño de la gama de grifos Active Twist.



**Cubetas Mythos**

Mod: MYX



**Cubetas Box**

Mod: BXX



**Planar**

Mod: PPX



**Aton**

Mod: ANX



**Cubetas Maris**

Mod: MRX



**Progresso Angular**

Mod: PNX

## Fregaderos Fraganite compatibles con Active Twist

El elegante acabado negro mate de los fregaderos Fraganite, se convierte en el foco de tu cocina. Deja que Active Twist añada más estilo a la misma.



**Kubus 2**

Mod: KNG



**Mythos**

Mod: MTG



**Cubetas Maris**

Mod: MRG



**Fregaderos Maris**

Mod: MRG



**Centro**

Mod: CNG



**Urban**

Mod: UBG

## Conjunto de válvula en Acero Inox y Colorline (negro mate) compatibles con Active Twist

Combina el modelo de fregadero o cubeta con el grifo Active Twist y descubre qué conjunto de válvula de acero inoxidable necesitas. Para los que prefieren el negro mate de la gama Colorline, será necesario pedir: conjunto válvula, rebosadero y tapa embellecedora de la válvula, según modelo.



Familias de Producto en Acero Inox / Fraganite	Modelos compatibles	Extraíble con Spray 115.0653.505	Swivel Spout 115.0653.504	Extraíble con Spray 115.0669.769
Cubetas Box (con válvula integrada)	Todas las BXX	112.0301.673	112.0301.673	
Planar Zero	Todos los PPX excepto los modelos con pestaña (PPX-210-78 TL)	112.0301.696	112.0301.696	
Aton	Todos los ANX excepto el ANX 251	112.0301.698	112.0301.698	
Cubetas Maris	Todas las cubetas MRX (No Fregaderos MRX)	112.0301.698	112.0301.698	
Progresso Angular	Todas PNX	112.0332.278	112.0332.278	
Kubus 2 Fraganite	Todos los KNG excepto modelo KNG 110-62	112.0389.090	112.0389.090	112.0389.090 133.0668.855 112.0670.893
Mythos Fraganite	Todos los MTG	112.0389.090	112.0389.090	112.0656.939 133.0668.854
Cubetas Maris Fraganite	Todas las MRG	112.0544.161	112.0544.161	112.0656.939 133.0668.855 112.0657.146
Fregaderos Maris Fraganite	Todos los MRG	112.0544.161	112.0544.161	
Fregaderos Maris Fraganite	Todos los MRG			112.0656.939 133.0668.854
Fregaderos Centro Fraganite	Todos los CNG	112.0544.161	112.0544.161	
Urban	Todos los UBG	112.0544.161	112.0544.161	112.0656.939 133.0668.854

# Tango



MYTHOS



TANGO NEO  
PULL OUT



TANGO NEO PULL OUT  
Acero Inox  
115.0596.388  
7612985750431  
357 €

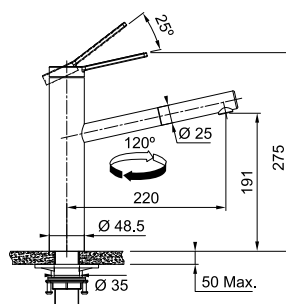

Material: **Acero Inox 304**  
Caño: **Extraíble**  
Versión spray: **Chorro**  
Manguera extensible: **Nylon negro**  
Longitud manguera extensible: **1.500 mm**  
Ahorro de agua: **Cartucho Eco**  
Aireador: **Laminar**  
Rotación cabezal: **120°**  
Apertura mando: **5 / 45 movimiento lateral; 0 / 25 arriba - abajo**  
Caudal: **9.0 ltr/miun (3 bar)**  
Diámetro orificio: **35 mm**



Beneficios

# Active Twist



MARIS



**3**  
AÑOS  
GARANTÍA

ACTIVE TWIST  
PULL OUT

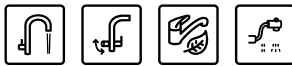

Material: **Metálico**  
Caño: **Extraíble con spray**  
Versión Spray: **Chorro - Ducha**  
Manguera extensible: **Nylon negro**  
Longitud manguera extensible: **1.500 mm**  
Ahorro de agua: **Cartucho Eco**  
Aireador: **Laminar**  
Rotación cabezal: **180°**  
Apertura mando: **0 / 100**  
Caudal: **7.5L/min (3 bar) (Mix)**  
Diámetro orificio: **35 mm**

ACTIVE TWIST PULL OUT  
**Negro Mate**  
115.0669.769  
7612986172409  
**714 €**

ACTIVE TWIST PULL OUT  
**Inox Óptico**  
115.0653.505  
7612986056884  
**656 €**

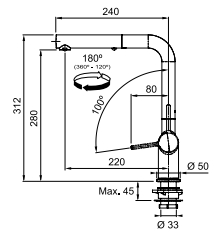

MARIS



**3**  
AÑOS  
GARANTÍA

ACTIVE TWIST



Material: **Metálico**  
Caño: **Giratorio**  
Ahorro de agua: **Cartucho Eco**  
Aireador: **Laminar**  
Rotación cabezal: **180°**  
Apertura mando: **0 / 100**  
Caudal: **8.3L/min (3 bar) (Mix)**  
Diámetro orificio: **35 mm**

ACTIVE TWIST  
**Inox Óptico**  
115.0653.504  
7612986056891  
**576 €**

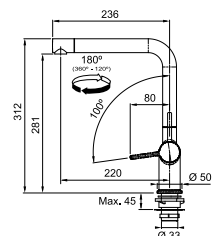

Cubetas

Fregaderos

Grifos

Campanas

Electrodomésticos

Gestión de residuos

Accesorios

# Active Plus Pull Out



MARIS



- ACTIVE PLUS PULL OUT**  
**Negro Mate**  
**115.0653.382**  
 7612986056396  
**473 €**
- ACTIVE PLUS PULL OUT**  
**Blanco Mate**  
**115.0653.383**  
 7612986056402  
**473 €**
- ACTIVE PLUS PULL OUT**  
**Onyx**  
**115.0653.384**  
 7612986056419  
**380 €**

- ACTIVE PLUS PULL OUT**  
**Stone Grey**  
**115.0653.385**  
 7612986056426  
**380 €**
- ACTIVE PLUS PULL OUT**  
**Blanco Polar**  
**115.0653.387**  
 7612986056440  
**380 €**
- ACTIVE PLUS PULL OUT**  
**Café Creme**  
**115.0653.388**  
 7612986056457  
**380 €**
- ACTIVE PLUS PULL OUT**  
**Oyster**  
**115.0653.389**  
 7612986056464  
**380 €**

**Material: Metálico**  
**Caño: Extraíble con spray**  
**Versión Spray: Chorro - Ducha**  
**Manguera extensible: Nylon gris**  
**Longitud manguera extensible: 1.700 mm**  
**Ahorro de agua: Cartucho Eco**  
**Aireador: Laminar**  
**Rotación cabezal: 180°**  
**Apertura mando: 0 / 100**  
**Caudal: 7.5L/min (3 bar) (Mix)**  
**Diámetro orificio: 35 mm**

**3**  
AÑOS  
GARANTÍA

**ACTIVE PLUS**  
**PULL OUT**

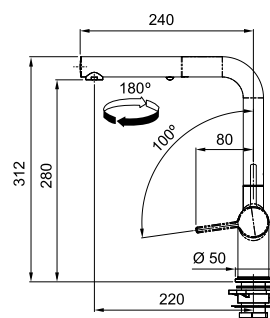

# Active Plus



MARIS



 **ACTIVE PLUS Negro Mate**  
115.0653.371  
7612986056082  
380 €

 **ACTIVE PLUS Blanco Mate**  
115.0653.372  
7612986056099  
380 €

 **ACTIVE PLUS Onyx**  
115.0653.373  
7612986056303  
288 €

 **ACTIVE PLUS Stone Grey**  
115.0653.374  
7612986056310  
288 €

 **ACTIVE PLUS Blanco Polar**  
115.0653.376  
7612986056334  
288 €

 **ACTIVE PLUS Café Creme**  
115.0653.377  
7612986056341  
288 €

 **ACTIVE PLUS Oyster**  
115.0653.378  
7612986056358  
288 €

Material: **Metálico**  
Caño: **Giratorio**  
Ahorro de agua: **Cartucho Eco**  
Aireador: **Laminar**  
Rotación cabezal: **180°**  
Apertura mando: **0 / 100**  
Caudal: **8.3L/min (3 bar) (Mix)**  
Diámetro orificio: **35 mm**

**3**  
AÑOS  
GARANTÍA

ACTIVE PLUS

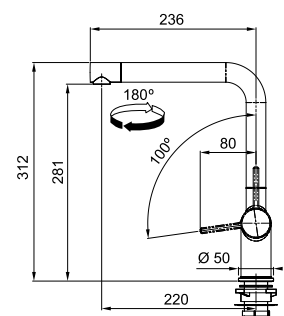

# Active Plus

Cubetas

Fregaderos

Grifos

Campanas



MARIS



Material: **Metálico**  
 Caño: **Giratorio**  
 Ahorro de agua: **Cartucho Eco**  
 Aireador: **Laminar**  
 Rotación cabezal: **180°**  
 Apertura mando: **0 / 100**  
 Caudal: **8.3L/min (3 bar) (Mix)**  
 Diámetro orificio: **35 mm**

**ACTIVE PLUS SWIVEL L**  
**Cromado**  
**115.0653.298**  
 7612986056051  
**242 €**

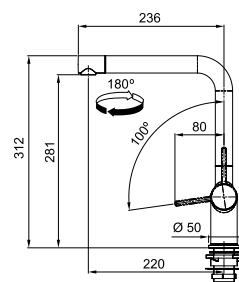

**3**  
 AÑOS  
 GARANTÍA

**ACTIVE PLUS**  
**SWIVEL**



MARIS



Material: **Metálico**  
 Caño: **Extraíble con spray**  
 Ahorro de agua: **Cartucho Eco**  
 Longitud de la manguera extensible: **1700 mm**  
 Ahorro de agua: **Cartucho Eco**  
 Aireador: **Laminar**  
 Rotación cabezal: **180°**  
 Apertura mando: **0 / 100**  
 Caudal: **8.3L/min (3 bar) (Mix)**  
 Diámetro orificio: **35 mm**

**ACTIVE PLUS PULL OUT**  
**Cromado**  
**115.0653.379**  
 7612986056365  
**334 €**

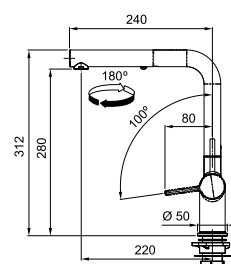

**3**  
 AÑOS  
 GARANTÍA

**ACTIVE PLUS**  
**PULL OUT SPRAY**



Electrodomésticos

Gestión de residuos

Accesorios



# Active Neo



MARIS



**3**  
AÑOS  
GARANTÍA

ACTIVE NEO  
PULL OUT



Material: **Metálico**  
Caño: **Extraíble con spray**  
Versión Spray: **Chorro - Ducha**  
Manguera extensible: **Nylon gris**  
Longitud manguera extensible: **2.000 mm**  
Ahorro de agua: **Cartucho Eco**  
Aireador: **Laminar**  
Rotación cabezal: **180°**  
Apertura mando: **0 / 100**  
Caudal: **7.5L/min (3 bar) (Mix)**  
Diámetro orificio: **35 mm**

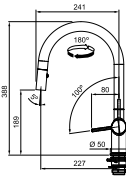

ACTIVE NEO PULL OUT  
**Negro Mate**  
115.0653.404  
7612986056594  
**426 €**

MONOMANDO ACTIVE NEO  
PULL OUT WH MATE II  
**Blanco Mate**  
115.0653.405  
7612986056600  
**426 €**

MARIS



**3**  
AÑOS  
GARANTÍA

ACTIVE NEO



Material: **Metálico**  
Caño: **Giratorio**  
Ahorro de agua: **Cartucho Eco**  
Aireador: **Laminar**  
Rotación cabezal: **180°**  
Apertura mando: **0 / 100**  
Caudal: **8.3L/min (3 bar) (Mix)**  
Diámetro orificio: **35 mm**

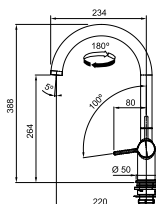

ACTIVE NEO  
**Negro Mate**  
115.0653.398  
7612986056549  
**311 €**

ACTIVE NEO  
**Blanco Mate**  
115.0653.399  
7612986056556  
**311 €**

# Neptune

Cubetas

Fregaderos

Grifos

Campanas



MARIS



**3**  
AÑOS  
GARANTÍA

NEPTUNE EVO  
PULL OUT



Material: **Metálico**  
Caño: **Extraíble**  
Versión Spray: **Chorro**  
Manguera extensible: **Nylon gris**  
Longitud manguera extensible: **1.500 mm**  
Rotación cabezal: **360°**  
Apertura mando: **45 / 45**  
Caudal: **9,5 ltr/min (3 bar)**  
Diámetro orificio: **35 mm**

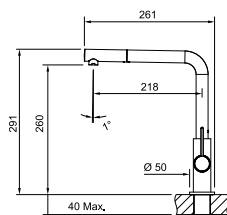

NEPTUNE EVO PULL OUT  
**Cromado/Negro**  
115.0373.945  
7612981603052  
**322 €**



NEPTUNE EVO PULL OUT  
**Cromado**  
115.0373.943  
7612981603038  
**284 €**

MARIS



**3**  
AÑOS  
GARANTÍA

NEPTUNE EVO



Material: **Metálico**  
Caño: **Giratorio**  
Rotación cabezal: **360°**  
Apertura mando: **45 / 45**  
Caudal: **11,7 ltr/min (3 bar)**  
Diámetro orificio: **35 mm**

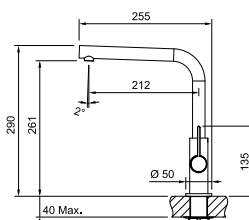

NEPTUNE EVO  
**Cromado/Negro**  
115.0373.930  
7612981602987  
**276 €**



NEPTUNE EVO  
**Cromado**  
115.0373.928  
7612981602963  
**253 €**

Electrodomésticos

Gestión de residuos

Accesorios



Fregadero no disponible en este catálogo

MARIS



- SIRIUS PULL OUT Cromado**  
**115.0668.280**  
 7612986165005  
**219 €**
- SIRIUS PULL OUT Blanco**  
**115.0668.382**  
 7612986165029  
**259 €**
- SIRIUS PULL OUT Onyx**  
**115.0668.279**  
 7612986163698  
**259 €**

Material: **Metálico**  
 Caño: **Extraíble**  
 Material manguera extensible: **Nylon gris**  
 Longitud manguera extensible: **1.500 mm**  
 Rotación cabeza: **360°**  
 Apertura mando: **45 / 45**  
 Caudal: **9.6L/min (3 bar)**  
 Diámetro orificio: **35 mm**

**3**  
 AÑOS  
 GARANTÍA

**SIRIUS  
 PULL OUT**

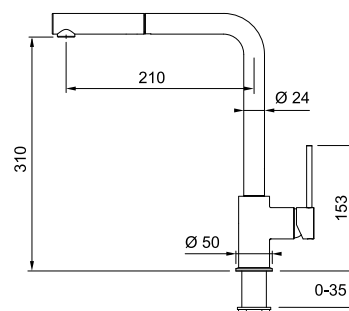

# Urban

Cubetas

Fregaderos

Grifos

Campanas

Electrodomésticos

Gestión de residuos

Accesorios



MARIS



Material: **Metálico**  
Caño: **Extraíble**  
Manguera extensible: **Nylon gris**  
Longitud manguera extensible: **1.600 mm**  
Rotación cabezal: **150°**  
Apertura mando: **-10 / 80**  
Caudal: **9L/Min (3bar)**  
Diámetro orificio: **35 mm**

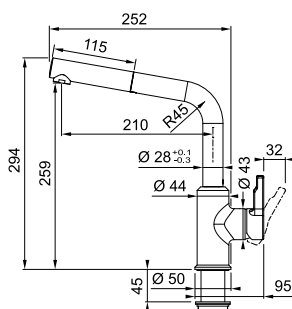

**3**  
AÑOS  
GARANTÍA

URBAN  
PULL OUT L

-  URBAN PULL OUT L  
**Negro Mate**  
115.0627.523  
7612985907385  
**249 €**
-  URBAN PULL OUT L  
**Onyx**  
115.0595.091  
7612985745369  
**214 €**
-  URBAN PULL OUT L  
**Stone Grey**  
115.0595.089  
7612985745345  
**214 €**
-  URBAN PULL OUT L  
**Blanco Polar**  
115.0595.088  
7612985745338  
**214 €**
-  URBAN PULL OUT L  
**Oyster**  
115.0595.093  
7612985745383  
**214 €**

# Active Window

Cubetas

Fregaderos

Grifos

Campanas

Electrodomésticos

Gestión de residuos

Accesorios

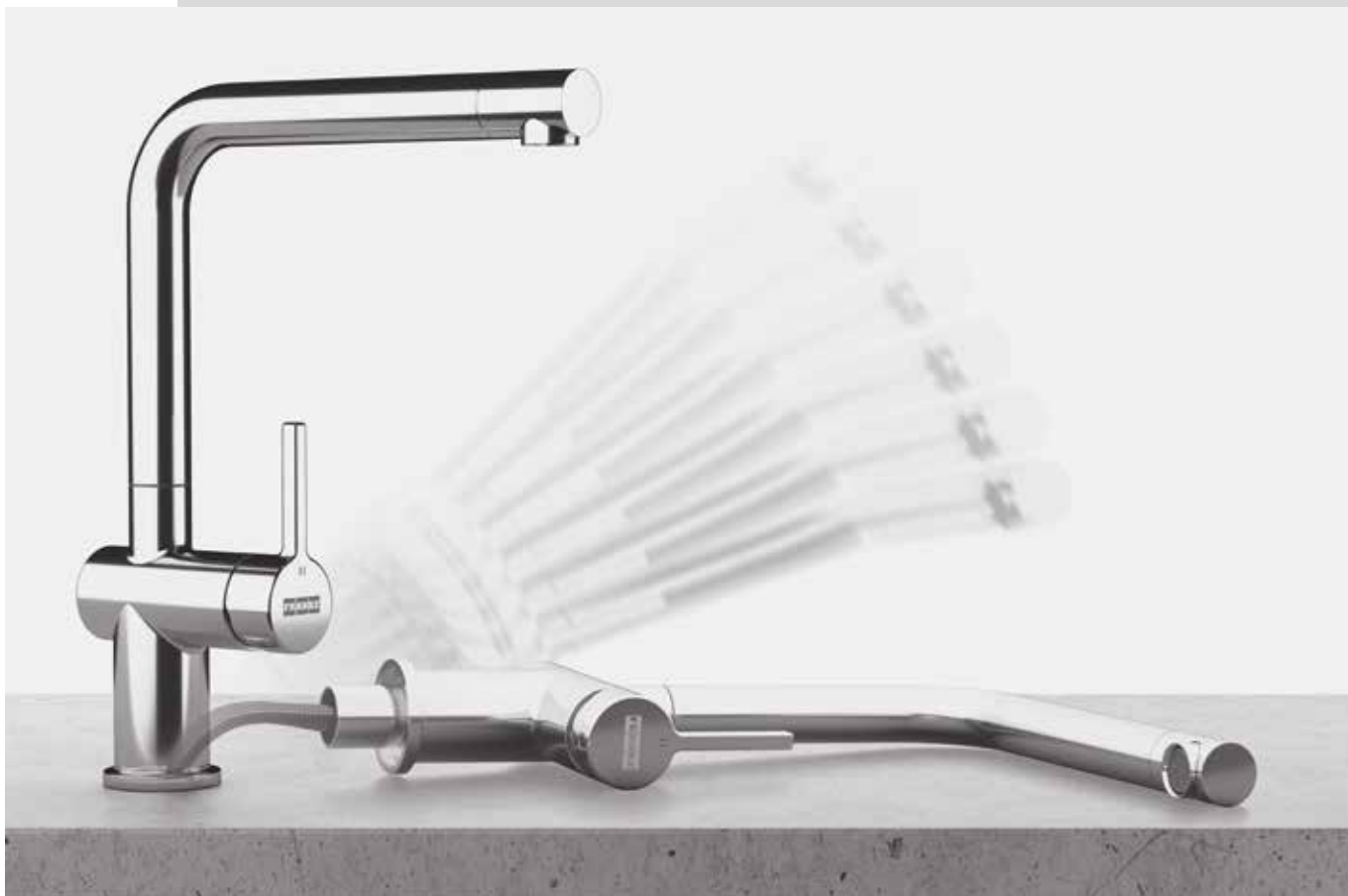

MARIS



**3**  
AÑOS  
GARANTÍA

Solución ventana  
**ACTIVE NEO  
PULL OUT**



Material: **Metálico**  
Caño: **Extraíble solución ventana**  
Versión Spray: **Chorro - Ducha**  
Manguera extensible: **Nylon gris**  
Longitud manguera extensible:  
**1.700 mm**  
Ahorro de agua: **Cartucho Eco**  
Aireador: **Laminar**  
Rotación cabezal: **180°**  
Apertura mando: **0 / 100**  
Caudal: **7.5L/min (3 bar) (Mix)**  
Diámetro orificio: **35 mm**

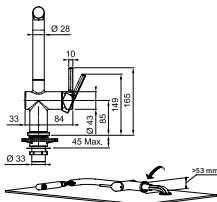

**ACTIVE L WINDOW PULL OUT  
Cromado**  
**115.0653.391**  
7612986056488  
**553 €**

MARIS



**3**  
AÑOS  
GARANTÍA

Solución ventana  
**ACTIVE NEO**



Material: **Metálico**  
Caño: **Giratorio solución ventana**  
Ahorro de agua: **Cartucho Eco**  
Aireador: **Laminar**  
Rotación cabezal: **180°**  
Apertura mando: **0 / 100**  
Caudal: **8.3L/min (3 bar) (Mix)**  
Diámetro orificio: **35 mm**

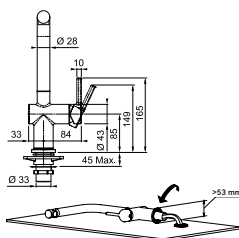

**ACTIVE L WINDOW  
Cromado**  
**115.0653.390**  
7612986056471  
**473 €**

# Neptune Window

Cubetas

Fregaderos

Grifos

Campanas

Electrodomésticos

Gestión de residuos

Accesorios



MARIS



**3**  
AÑOS  
GARANTÍA

Solución ventana  
**NEPTUNE STYLE  
WINDOW**



**NEPTUNE STYLE WINDOW**  
Cromado  
115.0263.158  
7612980937677  
334 €

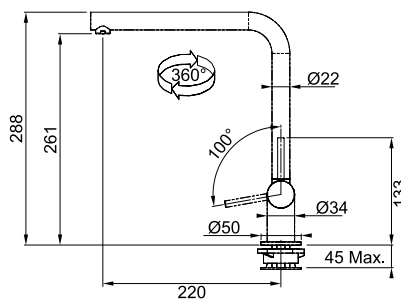

Material: **Metálico**  
Rotación cabeza: **360°**  
Apertura mando: **0 / 100**  
Caudal: **10L/Min (3 bar)**  
Diámetro orificio: **35 mm**  
Altura abatido: **80 mm (caño y mando)**

# Atlas Neo Window



MARIS



**3**  
AÑOS  
GARANTÍA

Solución ventana  
ATLAS NEO  
WINDOW



ATLAS NEO WINDOW  
Acero Inox  
115.0521.439  
7612985444910  
438 €

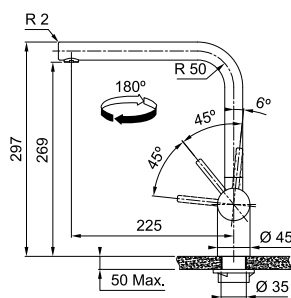

Material: **Acero Inox 304**  
Caño: **Extraíble solución ventana**  
Material manguera extensible:  
**Nylon gris**  
Longitud manguera Extraíble:  
**1500mm**  
Aireador: **Laminar**  
Rotación cabezal: **180°**  
Apertura mando: **-6 / +90**  
Caudal: **8.2L/Min (3 bar)**  
Diámetro orificio: **35 mm**  
Altura abatido: **65 mm (caño y mando)**

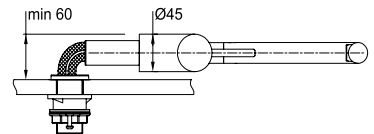

# Urban

Cubetas

Fregaderos

Grifos

Campanas

Electrodomésticos

Gestión de residuos

Accesorios



MARIS



Material: **Metálico**  
Caño: **Giratorio**  
Rotación cabezal: **150°**  
Apertura mando: **-10 / 80**  
Caudal: **12 L/min (3 bar)**  
Diámetro orificio: **35 mm**

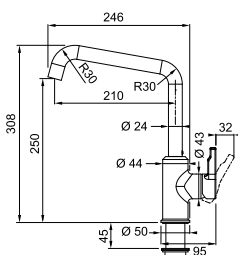

URBAN U SPOUT  
**Negro Mate**  
**115.0627.524**  
7612985907392  
**214 €**

URBAN U SPOUT  
**Cromado**  
**115.0595.062**  
7612985745079  
**168 €**

**3**  
AÑOS  
GARANTÍA

URBAN U SPOUT





MARIS



**3**  
AÑOS  
GARANTÍA

**AMBIENT  
PULL OUT**



Material: **Metálico**  
Caño: **Extraíble**  
Versión: **Chorro**  
Manguera extensible: **Nylon gris**  
Longitud manguera extensible:  
**1.500 mm**  
Rotación cabezal: **360°**  
Apertura mando: **45 / 45**  
Caudal: **8.3L/min (3 bar)**  
Diámetro orificio: **35 mm**

**AMBIENT PULL OUT**  
**Cromado**  
**115.0373.947**  
**7612981603069**  
**299 €**

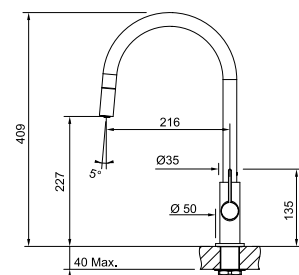

MARIS



**3**  
AÑOS  
GARANTÍA

**AMBIENT**



Material: **Metálico**  
Caño: **Giratorio**  
Rotación cabezal: **360°**  
Apertura mando: **45 / 45**  
Caudal: **10.7L/min (3 bar)**  
Diámetro orificio: **35 mm**

**AMBIENT**  
**Cromado**  
**115.0373.926**  
**7612981602949**  
**207 €**

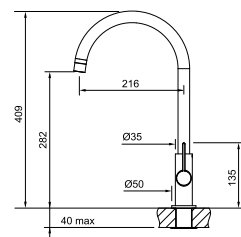

# Trams

Cubetas

Fregaderos

Grifos

Campanas



SMART



**3**  
AÑOS  
GARANTÍA

**SUPER TRAMS**



Material: **Metálico**  
Caño: **Extraíble**  
Manguera extensible: **Nylon gris**  
Longitud manguera extensible: **1.500 mm**  
Rotación cabezal: **360°**  
Apertura mando: **0 / 90**  
Caudal: **10 L/min**  
Diámetro orificio: **35 mm**

**SUPER TRAMS**  
**Cromado**  
**115.0154.298**  
**7612318269050**  
**284 €**

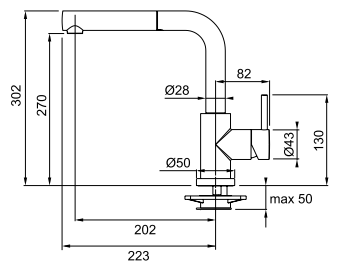

SMART



**3**  
AÑOS  
GARANTÍA

**TRAMS MIX**



Material: **Metálico**  
Caño: **Giratorio**  
Rotación cabezal: **360°**  
Apertura mando: **0 / 90**  
Caudal: **10 L/min**  
Diámetro orificio: **35 mm**

**TRAMS MIX**  
**Cromado**  
**115.0154.303**  
**7612318269043**  
**207 €**

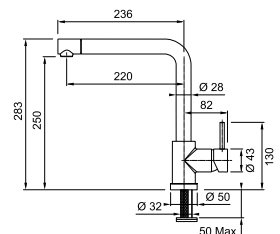

Electrodomésticos

Gestión de residuos

Accesorios



SMART



**3**  
AÑOS  
GARANTÍA

LINA PULL OUT

Material: **Metálico**  
 Caño: **Extraíble**  
 Versión Spray: **Chorro**  
 Manguera extensible: **Nylon negro**  
 Longitud manguera extensible:  
**1.500 mm**  
 Rotación cabezal: **150°**  
 Apertura mando: **0 / 90**  
 Caudal: **7.5 L/min (3 bar)**  
 Diámetro orificio: **35 mm**

 LINA PULL OUT  
**Negro Mate**  
**115.0626.053**  
 7612985901697  
**239 €**

 LINA PULL OUT  
**Cromado**  
**115.0693.229**  
 7612986294583  
**209 €**

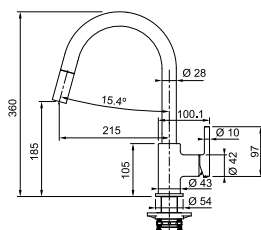

# Lina

Cubetas

Fregaderos

Grifos

Campanas

Electrodomésticos

Gestión de residuos

Accesorios



SMART



LINA XL SWIVEL



Material: **Metálico**  
Caño: **Giratorio**  
Rotación cabezal: **360°**  
Apertura mando: **0 / 90**  
Caudal: **10.8 L/min (3 bar)**  
Diámetro orificio: **35 mm**

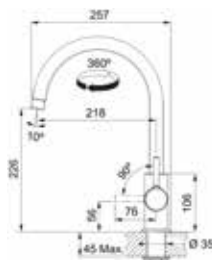

LINA XL J SWIVEL  
**Cromado**  
**115.0693.228**  
7612986294576  
**169 €**



SMART



LINA L SWIVEL



Material: **Metálico**  
 Caño: **Giratorio**  
 Rotación cabezal: **360°**  
 Apertura mando: **0 / 90**  
 Caudal: **9.8 L/min (3 bar)**  
 Diámetro orificio: **35 mm**



■ LINA L SWIVEL  
**Negro Mate**  
**115.0693.393**  
 7612986295481  
**229 €**

■ LINA L SWIVEL  
**Cromado**  
**115.0693.230**  
 7612986294590  
**179 €**

# Dispensadores de Jabón

## MYTHOS



ATLAS

Material: **Acero Inox 316**  
 Recubrimiento especial: **PVD (versión color)**  
 Altura: **80 mm**  
 Base: **Ø 50 mm**  
 Válido para orificio: **Ø 24-35 mm**  
 Rotación: **360°**  
 Cap. Botella: **350 ml**  
 Recarga: **Por medio del cabezal superior**

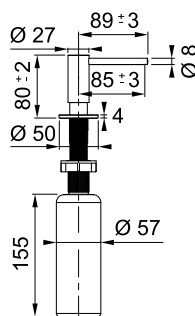

DISPENSADOR JABON ATLAS  
**Acero Inox**  
**112.0625.483**  
 7612985886932  
**133 €**



DISPENSADOR JABON ATLAS  
**Negro Industrial**  
**112.0625.484**  
 7612985886949  
**156 €**



DISPENSADOR JABON ATLAS  
**Cobre**  
**112.0625.486**  
 7612985886963  
**156 €**



DISPENSADOR JABON ATLAS  
**Antracita**  
**112.0625.485**  
 7612985886956  
**156 €**

NEW



DISPENSADOR JABON ATLAS  
**Oro**  
**112.0681.200**  
 7612985886970  
**156 €**

## MARIS



ACTIVE

Material: **Metálico**  
 Altura: **80 mm**  
 Base: **Ø 50 mm**  
 Válido para orificio: **Ø 24-35 mm**  
 Rotación: **360°**  
 Cap. Botella: **300 ml**  
 Recarga: **Por medio del cabezal superior**

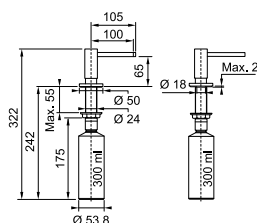

DISPENSADOR JABON ACTIVE  
**Cromado**  
**119.0547.902**  
 7612985542982  
**104 €**



DISPENSADOR JABON ACTIVE  
**Negro Mate**  
**119.0547.906**  
 7612985543811  
**116 €**



DISPENSADOR JABON ACTIVE  
**Blanco Mate**  
**119.0547.905**  
 7612985543804  
**116 €**

SMART



SIRIUS

Material: **Metálico**  
Altura: **57 mm**  
Base: **Ø 47,5 mm**  
Válido para orificio: **Ø 25-35 mm**  
Rotación: **360°**  
Cap. Botella: **350 ml**  
Recarga: **Por medio del cabezal superior**



-  DISPENSADOR SIRIUS **Cromado/Blanco**  
**112.0622.818**  
7612985876148  
**87 €**
-  DISPENSADOR SIRIUS **Cromado/ Negro**  
**112.0622.815**  
7612985876117  
**87 €**
-  DISPENSADOR SIRIUS **Cromado**  
**112.0622.813**  
7612985875790  
**80 €**

SMART



NOVINOX

Material: **Acero inox 316**  
Altura: **57 mm**  
Base: **Ø 50 mm**  
Válido para orificio: **Ø 25 - 35 mm**  
Rotación: **360°**  
Cap. Botella: **200 ml**  
Recarga: **Por medio del cabezal superior**

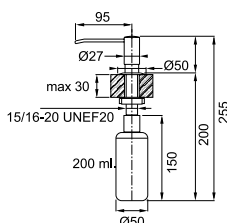

-  DISPENSADOR JABON **Acero Inox**  
**119.0181.657**  
7612980544769  
**99 €**

SMART



NOVITA

Material: **Cromado**  
Válido para orificio: **Ø 25 - 40 mm**  
Rotación: **360°**  
Cap. Botella: **250 ml**  
Recarga: **Por medio del cabezal superior**

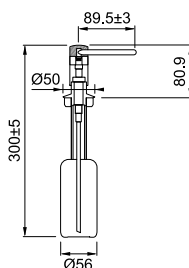

-  DISPENSADOR JABON NOVITA **Cromado**  
**119.0044.833**  
7612980383092  
**69 €**

Cubetas

Fregaderos

Grifos

Campanas

Electrodomésticos

Gestión de residuos

Accesorios

Cubetas

Fregaderos

Grifos

Campanas

Electrodomésticos

Gestión de residuos

Accesorios







# Picto gramas



Aireador laminar: garantiza un chorro más cristalino, además de reducir las salpicaduras y la generación de cal



Filtra los microplásticos



Caño alto: Para llenar cacerolas/recipientes grandes



Filtra metales pesados



Rotación 360°: Amplitud de la caída del agua para un mayor alcance



Filtra óxido y sedimentos



Doble chorro para cualquier tipo de uso: Chorro jet concentrado y chorro ducha efecto lluvia



Capacidad de filtración de 1.700 L, caudal de 6 a 10 L /min a 3 bares



Retiene la Cal



Diseñado para limitar tanto el caudal del agua como la temperatura, ayuda a ahorrar agua y energía. Gracias a la maneta con diferentes posiciones de apertura es posible reducir el consumo de agua hasta en un 50%



Elimina sabores y olores



Grifo Active Twist



# Campanas

188	Air Hub
194	Campanas Techo
202	Campanas Isla
212	Placas con Campana
224	Campanas Pared
246	Campanas Integradas





Cubetas

Fregaderos

Girfos

Campanas

Electrodomésticos

Gestión de residuos

Accesorios

# Campanas

Cubetas

Fregaderos

Grifos

Campanas

Electrodomésticos

Gestión de residuos

Accesorios

## Air Hub

## Campanas Techo

## Campanas Isla

MYTHOS

MARIS

SMART



FCMY CAH  
p. 190



FVMY AS  
p. 192



FTMY AS  
p. 193



FCMY C  
p. 196



FCMY C FL  
p. 197



FCMA C  
p. 198



FCAS A90  
p. 199



DROP 900  
p. 200



FCBI 926  
p. 201



FMY F180  
p. 206



FDW  
p. 207



TALE 905 I  
p. 208



FME 407  
p. 209



FTU PLUS 37071  
p. 210



FSMS F 42  
p. 211

## Placas con campana



**FMY 839 HE**  
p. 217



**FMY 839 HI 2.0**  
p. 219



**FMA 839 HI**  
p. 221



**FSM 709 HI**  
p. 223

## Campanas Pared



**FKAS A80**  
p. 228



**FMY PRO 907**  
p. 229



**FVAS A80**  
p. 240



**FMA 907**  
p. 230



**FCR 925 TC**  
p. 235



**TALE**  
p. 236



**FVAD A90**  
p. 239



**FMA 2.0 PLUS 907**  
p. 242



**FMA PRO**  
p. 243



**FNO**  
p. 244



**FSMS WALL F 42**  
p. 231



**FSMD 508**  
p. 232



**Tredline plus**  
p. 234



**FDF EV8**  
p. 237



**FDL**  
p. 238



**FPJ**  
p. 245

## Campanas Integradas



**FSAS A**  
p. 248



**FSO 904**  
p. 249



**FST**  
p. 252



**FSTPRO**  
p. 253



**FST PLUS**  
p. 254



**FBFE A**  
p. 256



**FBFE A**  
p. 257



**FSTP**  
p. 255



**FBI**  
p. 258



**FSM 601**  
p. 259



**FTC**  
p. 259



**FTC 632L**  
p. 259

Cubetas

Fregaderos

Girfos

Campanas

Electrodomésticos

Gestión de residuos

Accesorios

# Mythos

# Air Hub

El aire más puro que nunca



Cuando se piensa en la calidad del aire en la cocina suele asociarse con los olores de la cocción, pero rara vez con otros contaminantes. Nuestra nueva gama Air Hub, que combina la extracción y un sistema de purificación del aire en la campana, ofrece la solución perfecta. Con dos corrientes de aire separadas y dos luces UV-C especiales, las campanas Air Hub eliminan el 99,99% de los virus y bacterias de tu cocina, asegurando un aire puro y seguro.

## Nuestras campanas Air Hub garantizan un aire limpio



### Eficiencia energética y gran potencia

Nuestros motores son respetuosos con el medio ambiente y con tu bolsillo basados en su funcionamiento de bajo consumo, sin tener que sacrificar la eficiencia, gracias a su potente extractor

### Sin Ozono

Los laboratorios de la Universidad de Siena han confirmado que nuestra gama Air Hub utiliza luz UV-C eliminando de forma segura virus y bacterias hasta en un 99,99% sin formación de ozono



### Función de purificación del aire

#### ⓘ MANUAL

Inicia la desinfección del aire. Puedes apagar la campana manualmente o se desactivará automáticamente al cabo de 24 horas

#### » INTENSIVO

Máxima velocidad de desinfección en el menor tiempo posible. Esta función se desactiva automáticamente. Máximo 2 horas a 40 m<sup>3</sup>/hora

#### ☾ MODO NOCHE

Ciclo largo para una desinfección completa con un nivel mínimo de ruido, se enciende automáticamente por la noche



Mythos Air Hub  
T-shape



Mythos Air Hub  
Vertical



Mythos campana  
Techo

# Mythos

Campana Techo



## Accesorios opcionales



144

Set de 4 filtros  
carbón activo  
112.0339.360  
122 €

**190** Colección 2023





MYTHOS  
FCMY CAH



FCMY 120 C WHG  
Inox / Cristal Blanco  
350.0679.885  
7612986223057  
2.199 €

Mando a distancia  
incluido



Clase energética: **A+**  
Ancho: **1200 mm**  
Mandos: **Control a distancia**  
(mando a distancia incluido)  
Aspiración (mín-máx-int):  
**190-400-700**  
Presión (Pa) (mín-máx-int):  
**160-490-510**  
P. Sonora (dBA) (mín-máx-int):  
**43-60-72**  
Potencia (W) (mín-máx-int):  
**15-85-250**  
Iluminación: **LED Bar 4000K**  
Filtro: **Aluminio**

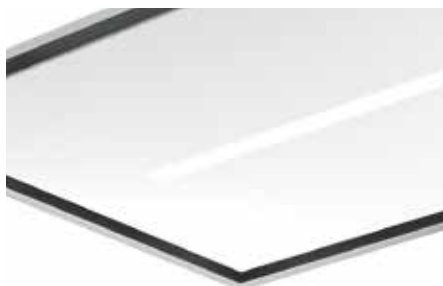
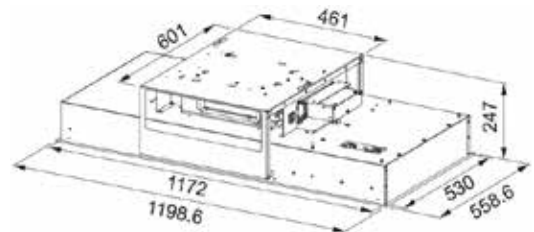

# Air Hub

Campana Vertical



MYTHOS



NEW

AIR HUB  
FVMY AS



## Accesorios opcionales

195



Kit chimenea Ext  
H2x400mm negra  
112.0681.031  
99 €

128



FILTRO CARBON (HP)  
2 REDONDOS  
D19,6cm  
112.0174.995  
95 €

192 Colección 2023



FVMY AS BK F90  
Negro  
330.0679.324  
7612986221473  
1.199 €

Clase energética: **A+**  
Ancho: **900 mm**  
Mandos: **Táctiles**  
Aspiración (mín-máx-int):  
**280-470-800**  
Presión (Pa) (mín-máx-int):  
**150-560-600**  
P. Sonora (dBA) (mín-máx-int):  
**48-57-69**  
Potencia (W) (mín-máx-int):  
**160-230-270**  
Iluminación: **2x UVC Lamp**  
Filtro: **Aluminio**

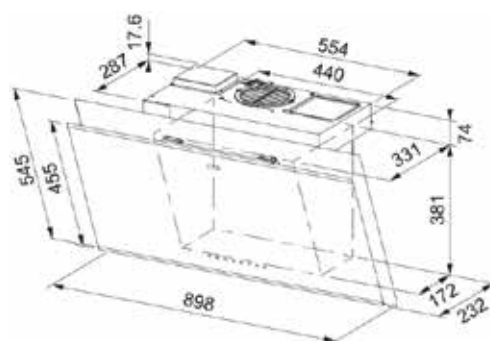

# Mythos Air Hub

Campana T Invertida



MYTHOS



NEW

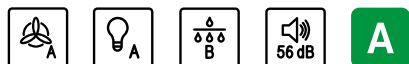

FTMY AS BK MATT F90  
**Negro Mate**  
325.0679.323  
7612986221466  
899 €

Clase energética: **A**  
Ancho: **900 mm**  
Mandos: **Táctiles**  
Aspiración (mín-máx-int):  
**280-580-740**  
Presión (Pa) (mín-máx-int):  
**409-580-590**  
P. Sonora (dBA) (mín-máx-int):  
**56-68-72**  
Potencia (W) (mín-máx-int):  
**150-240-250**  
Iluminación: **2x UVC Lamp**  
Filtro: **Aluminio + Carbón Activo**

## Accesorios opcionales



195  
Kit chimenea Ext  
H2x400mm negra  
112.0681.031  
99 €



196  
Kit chimenea Ext  
H500-500mm negra  
112.0683.832  
109 €



197  
Kit chimenea Ext  
H500-990mm negra  
112.0683.833  
89 €

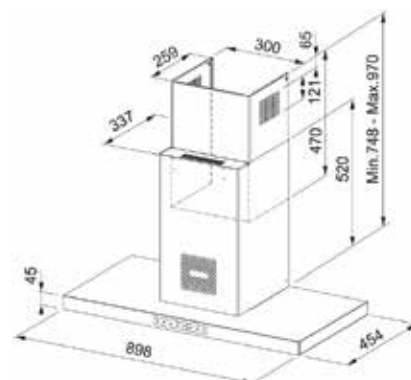

Colección 2023 **193**

Cubetas

Fregaderos

Grifos

Campanas

Electrodomesticos

Gestión de residuos

Accesorios



# Campanas Techo

196

199

200

201

Mythos

AQ Sense

Drop

Maris





Cubetas

Fregaderos

Grifos

Campanas

Electrodomésticos

Gestión de residuos

Accesorios

# Mythos

Campana Techo



MYTHOS



NEW

MYTHOS  
FCMY C



Accesorio opcional

144



Set de 4 filtros  
carbón activo  
112.0339.360  
122 €

196 Colección 2023

120 cm



FCMY 120 C XS A  
**Inox**  
350.0679.882  
7612986223026  
1.899 €



FCMY 120 C WHG A 2B  
**Cristal Blanco**  
350.0679.884  
7612986223040  
1.999 €

90 cm



FCMY 90 C XS A  
**Inox**  
350.0679.881  
7612986223019  
1.799 €



FCMY 90 C WHG A 2B  
**Cristal Blanco**  
350.0679.883  
7612986223033  
1.899 €

Clase energética: **A+**

Ancho: **1200-900 mm**

Mandos: **Control a distancia (mando a distancia incluido)**

Aspiración (mín-máx-int):

**200-400-720**

Presión (Pa) (mín-máx-int):

**190-520-540**

P. Sonora (dBA) (mín-máx-int):

**43-59-72**

Potencia (W) (mín-máx-int):

**15-85-250**

Iluminación: **2 x Led Bar Slim 4000K**

Filtro: **Aluminio**

Mando a distancia  
incluido

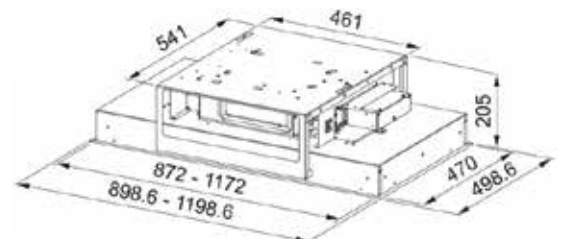

# Mythos

Campana Techo

Cubetas

Fregaderos

Grifos

Campanas

Electrodomésticos

Gestión de residuos

Accesorios



MYTHOS



FCMY 90 C WHG A FL  
Inox / Cristal Blanco  
350.0679.886  
7612986223064  
1.999 €

Clase energética: **A**  
Ancho: **900 mm**  
Mandos: **Control a distancia (mando a distancia incluido)**  
Aspiración (mín-máx-int):  
**200-400-720**  
Presión (Pa) (mín-máx-int):  
**190-520-540**  
P. Sonora (dBA) (mín-máx-int):  
**43-59-72**  
Potencia (W) (mín-máx-int):  
**15-85-250**  
Iluminación: **Panel Led**  
Filtro: **Aluminio**

Mando a distancia incluido



NEW

MYTHOS  
FCMY C FL



Accesorio opcional

144



Set de 4 filtros  
carbón activo  
112.0339.360  
122 €

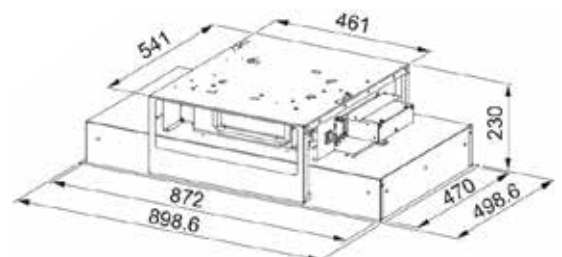

Colección 2023 **197**

# Mythos

Campana Techo



MYTHOS



NEW

MYTHOS  
FCMA C



Accesorio opcional

144



Set de 4 filtros  
carbón activo  
112.0339.360  
122 €

198 Colección 2023

120 cm



FCMA 120 C XS A  
**Inox**  
350.0679.878  
7612986222982  
1.799 €



FCMA 120 C WHG A  
**Cristal Blanco**  
350.0679.880  
7612986223002  
1.949 €

90 cm



FCMA 90 C XS A  
**Inox**  
350.0679.877  
7612986222975  
1.699 €



FCMA 90 C WHG A  
**Cristal Blanco**  
350.0679.879  
7612986222999  
1.849 €

Clase energética: **A+**

Ancho: **1200-900 mm**

Mandos: **Control a distancia (mando a distancia incluido)**

Aspiración (mín-máx-int):

**200-400-720**

Presión (Pa) (mín-máx-int):

**190-520-540**

P. Sonora (dBA) (mín-máx-int):

**43-59-72**

Potencia (W) (mín-máx-int):

**15-85-250**

Iluminación: **LED 6 x 4000K**

Filtro: **Aluminio**

Mando a distancia  
incluido

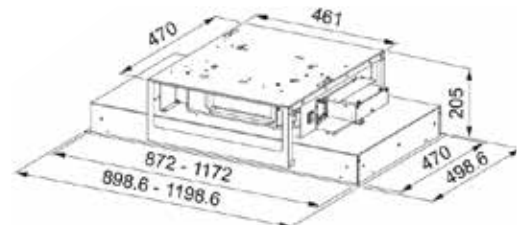



# AQ Sense Techo

Campana Techo



MYTHOS



FCAS A90 XS  
Acero Inox  
350.0657.264  
7612986089967  
1.720 €

Clase energética: **A**  
Ancho: **900 mm**  
Mandos: **Control a distancia (mando a distancia incluido)**  
Aspiración (mín-máx-int): **290-610-770**  
Presión (Pa) (mín-máx-int): **460-590-600**  
P. Sonora (dBA) (mín-máx-int): **48-63-68**  
Potencia (W) (mín-máx-int): **150-240-250**  
Iluminación: **LED 2 x 3 W / 4000 K**  
Filtro: **Aluminio**

Mando a distancia incluido



FCAS A90



## Accesorios opcionales

144



Set de 4 filtros carbón activo  
112.0339.360  
122 €

156

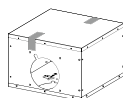

Kit instalación motor remoto Mythos  
112.0327.007  
230 €

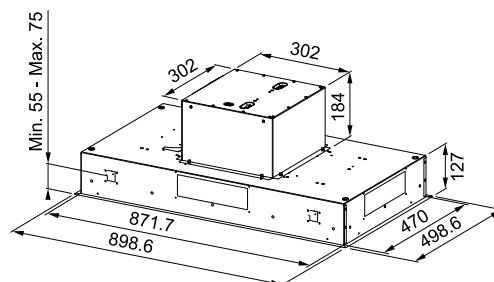

Colección 2023 199

Cubetas

Fregaderos

Grifos

Campanas

Electrodomésticos

Gestión de residuos

Accesorios

# Drop

Campana Techo



MARIS



DROP 900



DROP 900 WH  
**Blanco**  
350.0562.357  
7612985626194  
1.674 €

DROP 900 XS  
**Inox**  
350.0562.356  
7612985626187  
1.604 €

**NEW**

DROP 900 BK  
**Negro Mate**  
350.0607.346  
7612985790680  
1.674 €

Clase energética: **A++**  
Ancho: **900 mm**  
Mandos: **Opción control a distancia**

Aspiración (mín-máx-int):  
**246-650-839**  
Presión (Pa) (mín-máx-int):  
**180-420-460**

P. Sonora (dBA) (mín-máx-int):  
**45-63-66**

Potencia (W) (mín-máx-int):  
**11-115-170**

Iluminación: **LED 4 x 1 W (90 cm) / LED 6 x 1 W (120 cm)**

Filtro: **Acero Inox**

Mando a distancia incluido



## Accesorios opcionales

139



Filtros carbón high performance (debe adquirir 2 unidades)  
112.0373.739  
80 €

155



Kit de instalación motor remoto  
112.0562.418  
387 €

**200** Colección 2023

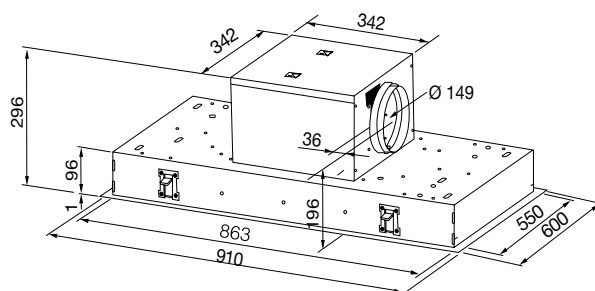

# Maris

Campana Techo



MARIS



- 
**FCBI 926 WH**  
**Blanco**  
**350.0590.183**  
 7612985729130  
**1.154 €**
- 
**FCBI 926 XS**  
**Inox**  
**350.0590.184**  
 7612985729147  
**1.096 €**

Mando a distancia incluido



Clase energética: **A**  
 Ancho: **900 mm**  
 Mandos: **Posible control a distancia**  
 Aspiración (mín-máx-int): **300-580-690**  
 Presión (Pa) (mín-máx-int): **420-510-520**  
 P. Sonora (dBA) (mín-máx-int): **49-66-69**  
 Potencia (W) (mín-máx-int): **190-255-270**  
 Iluminación: **LED 4 x 2 W regulable**  
 Filtro: **de grasa Acero Inox**

FCBI 926



## Accesorios opcionales

- 132** 

Set de dos filtros de carbón activo  
**112.0152.193**  
**42 €**
- 146** 

Set de dos filtros de carbón activo larga duración  
**112.0492.115**  
**77 €**
- 128** 

Set de dos filtros de carbón activo high performance  
**112.0174.995**  
**95 €**
- 157** 

Kit instalación motor remoto Maris  
**112.0599.392**  
**230 €**

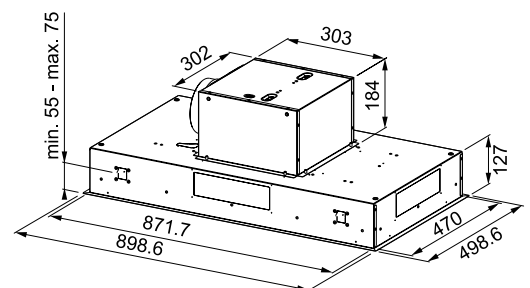

Colección 2023 **201**

Cubetas

Fregaderos

Grifos

Campanas

Electrodomésticos

Gestión de residuos

Accesorios



# Campanas Isla

204  
207  
208  
209  
210  
211

Mythos T-Shelf  
Downdraft  
Tale  
Mercury  
Tube Plus  
Smart





Cubetas

Fregaderos

Grifos

Campanas

Electrodomésticos

Gestión de residuos

Accesorios

# Mythos

# T-Shelf

Poderosa y elegante organización



El propósito de esta campaña es combinar la belleza con la funcionalidad, nuestra Mythos T-Shelf hace de este objetivo una realidad. Con un diseño industrial y estantes de cristal, combina la rigurosidad y la iluminación con una campana perfectamente funcional a 360°.



## Luz LED

Crea el ambiente perfecto con dos luces LED ajustables.



## Aspiración intensiva

Deshazte de los malos olores y disfruta del silencio en tu cocina con el motor SoundPro. Silencio a su máximo rendimiento.



## Estilo integrado

Filtro de grasa color negro mate que combinan perfectamente con el diseño de la campana.

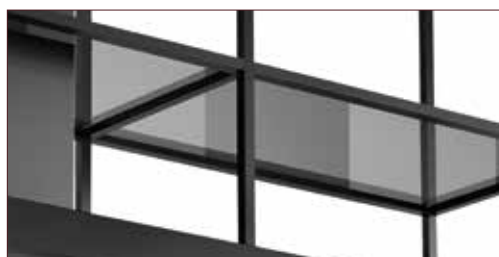

## Estantes elegantes

Personaliza y organiza el espacio de tu cocina.

## La elegancia del negro mate

Encuentra el look ideal para tu cocina.





# Mythos T-Shelf

Campana Isla



MYTHOS



NEW

T-SHELF  
FMY F180



Accesorio opcional

203



Filtro de carbón (LL)  
rectangular 267 x 237 mm  
112.0174.992  
51 €

206 Colección 2023

FMY BK MATT F180  
Negro Mate  
325.0678.073  
7612986216813  
2.799 €

Clase energética: **A**  
Ancho: **1800 mm**  
Mandos: **Push-Button**  
Aspiración (mín-máx-int):  
**280-600-750**  
Presión (Pa) (mín-máx-int):  
**450-580-590**  
P. Sonora (dBA) (mín-máx-int):  
**50-66-70**  
Potencia (W) (mín-máx-int):  
**150-240-250**  
Iluminación: **LED 2x Bar Slim**  
**4000K**  
Filtro: **Aluminio**

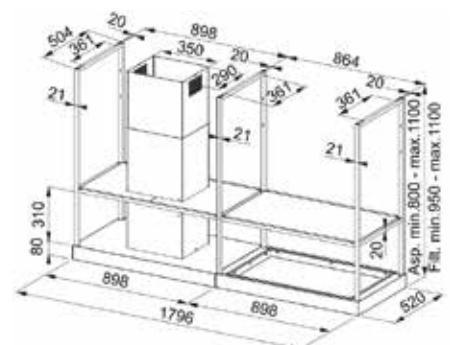

Video instalación  
T-shelf





# Downdraft

Campana sobremesa



MYTHOS



FDW  
Negro mate  
110.0365.588  
7612981558802  
2.199 €

Clase energética: **B**  
Ancho: **800 mm**  
Mandos: **Táctiles (control a distancia opcional)**  
Aspiración (mín-máx-int):  
**200-440-720**  
Presión (Pa) (mín-máx-int):  
**100-550-590**  
P. Sonora (dBA) (mín-máx-int):  
**43-57-69**  
Potencia (W) (mín-máx-int):  
**45-170-250**  
Iluminación: **LED 1 x 7W**  
Filtro: **Carbón activo**

DOWNDRAFT  
FDW



## Accesorios opcionales

138



Set de 2 filtros carbón high performance y larga duración  
112.0262.703  
156 €

143



Set de 2 filtros carbón larga duración  
112.0289.753  
7612981071523  
133 €

127



Control remoto  
112.0657.298  
63 €

- Dimensiones de encastre 812 x 109 mm.
- Distancia de instalación de la encimera/campana entre 3 a 5 cm máx.

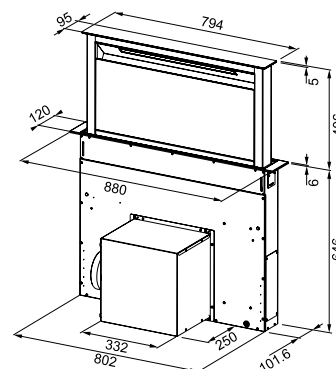

Colección 2023 **207**

Cubetas

Fregaderos

Grifos

Campanas

Electrodomésticos

Gestión de residuos

Accesorios

# Tale Isla

Campana Isla



MYTHOS



TALE 905 I



## Accesorios opcionales

134



Filtro carbón rectangular  
267x237 mm  
112.0151.250  
30 €

145

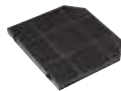

Filtro carbón de larga  
duración rectangular  
267x237 mm  
112.0492.116  
77 €

137



Filtro de carbón activo High  
performance metal lavable  
112.0373.738  
91 €

208 Colección 2023



TALE ISLA 905 I BK MATT  
**Negro Mate**  
325.0657.511  
7612986090086  
969 €



TALE ISLA 905 I XS  
**Blanco Mate**  
325.0552.774  
7612985566803  
923 €

Clase energética: **A++**

Ancho: **900 mm**

Mandos: **Panel de control electrónico retroiluminado**

Aspiración (mín-máx-int):

**250-380-700**

Presión (Pa) (mín-máx-int):

**390-470-520**

P. Sonora (dBA) (mín-máx-int):

**51-59-72**

Potencia (W) (mín-máx-int):

**170-230-270**

Illuminación: **LED 4 x 1 W**

Filtro: **de Grasa Acero Inox**

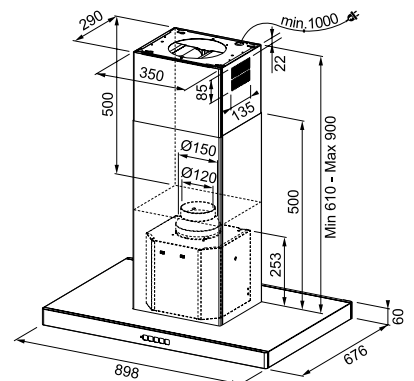

# Mercury

Campana Isla

Cubetas

Fregaderos

Grifos

Campanas

Electrodomésticos

Gestión de residuos

Accesorios



MARIS



**FME 407 BK**  
**Negro**  
**110.0260.619**  
7612980920754  
**1.062 €**

Clase energética: **C**  
Ancho: **400 mm**  
Mandos: **Control a distancia opcional**  
Aspiración (mín-máx-int):  
**290-570-660**  
Presión (Pa) (mín-máx-int):  
**390-500-530**  
P. Sonora (dBA) (mín-máx-int):  
**49-65-68**  
Potencia (W) (mín-máx-int):  
**130-210-250**  
Iluminación: **LED 1 x 2W / 4000K**  
Filtro: **Carbón activo**

FME 407



49 dB



## Accesorio incluido



132

Set de dos filtros de carbón activo  
**112.0152.193**  
**42 €**

## Accesorios opcionales



146

Set de dos filtros de carbón activo larga duración  
**112.0492.115**  
**77 €**



128

Set de dos filtros de carbón activo high performance  
**112.0174.995**  
**95 €**



127

Control remoto  
**112.0657.298**  
**63 €**

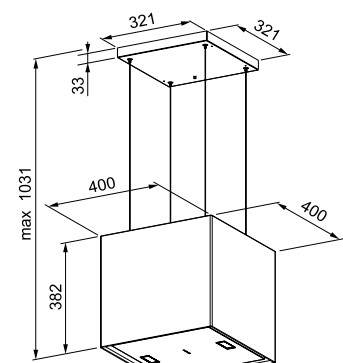

Colección 2023 **209**

# Tube Plus

Campana Isla



MARIS

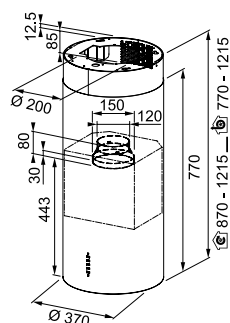

**FTU PLUS 3707 I BK Negro**

335.0588.180  
7612985721943  
1.138 €

**FTU PLUS 3707 I WH Blanco**

335.0588.222  
7612985721967  
1.138 €

**FTU PLUS 3707 I XS Inox**

335.0588.221  
7612985721950  
1.092 €

Clase energética: **A**

Ancho: **370 mm**

Mandos: **Electrónicos, posible control a distancia**

Aspiración (mín-máx-int):

**280-570-700**

Presión (Pa) (mín-máx-int):

**450-580-590**

P. Sonora (dBA) (mín-máx-int):

**48-65-69**

Potencia (W) (mín-máx-int):

**150-240-250**

Iluminación: **LED 2 x 1W / 4000 K**

Filtro: **Carbón activo opcional**

**TUBE PLUS FTU PLUS 3707 I**



## Accesorios opcionales



Filtro de carbón activo  
112.0151.250  
30 €



Filtro de carbón activo  
larga duración  
112.0492.116  
77 €



Prolongación canal en  
inox 990 mm  
112.0049.382  
422 €



Prolongación canal en  
negro 990 mm  
112.0604.855  
445 €



Prolongación canal en  
blanco 990 mm  
112.0615.789  
445 €



Control remoto  
112.0657.298  
63 €

# Smart

Campana Isla

Cubetas

Fregaderos

Grifos

Campanas

Electrodomésticos

Gestión de residuos

Accesorios



SMART



SMART  
FSMS F 42



FSMS F 42 SS/BK  
**Plateado**  
345.0654.870  
7612986081763  
807 €

FSMS F 42 WH  
**Blanco Mate**  
345.0654.932  
7612986081770  
807 €

FSMS F 42 BK  
**Negro Mate**  
345.0654.933  
7612986081787  
807 €

Clase energética: **A**  
Ancho: **420 mm**  
Mandos: **Push button**  
Aspiración (mín-máx-int):  
**270-580-740**  
Presión (Pa) (mín-máx-int):  
**450-570-580**  
P. Sonora (dBA) (mín-máx-int):  
**52-66-70**  
Potencia (W) (mín-máx-int):  
**150-240-250**  
Iluminación: **LED 2 x 1 W / 3000 K**  
Filtro: **Carbón activo**

## Accesorio incluido



132  
Set de dos filtros de  
carbón activo  
112.0152.193  
42 €

## Accesorios opcionales



146  
Set de dos filtros de  
carbón activo larga  
duración  
112.0492.115  
77 €



128  
Set de dos filtros de  
carbón activo high  
performance  
112.0174.995  
95 €

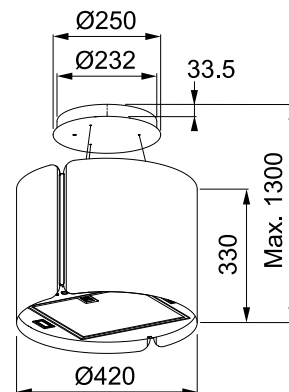

Colección 2023 **211**



# Placa con Campana

216

220

222

Mythos 2gether

Maris 2gether

Smart 2gether





Cubetas

Fregaderos

Grifos

Campanas

Electrodomésticos

Gestión de residuos

Accesorios

# Placa con Campana

Doble ventaja





Lo mejor de los dos mundos se une de manera perfecta en una gama de placas con campana extractora. Esta innovadora solución 2 en 1 garantiza la máxima funcionalidad y libertad de diseño, gracias a que la campana pasa a ser parte de la inducción ofreciendo un aspecto amplio y placentero en tu cocina.

Es la mejor en su clase al momento de la limpieza: la superficie es fácil de limpiar y el filtro de grasa se puede limpiar en el lavavajillas. El drenaje incorporado atrapa hasta 200cl de derrames y a la vez la rejilla de hierro de la campana es resistente al calor y a los arañazos. Además, la rejilla a ras permite mover fácilmente las sartenes entre zonas de cocción sin necesidad de levantarlas.



NEW

## Mythos 2Gether

Elegancia absoluta y funcionalidad de primera.

La superficie de cristal negro, junto al diseño de la rejilla hace de la Mythos 2gether la solución perfecta para una cocina elegante y minimalista. Esta campana extractora está lejos de ser solamente hermosa: Tiene clase energética de A+++, aspiración de 680 mc/h y función intensiva. Consta de 4 zonas de cocción, con 2 zonas flexibles para sartenes más grandes, 9 niveles de potencia y una intensiva con temporizador en cada zona. Toda esta eficiencia viene con un nivel sonoro de tan solo 72 dB en su máxima potencia. Fácil de usar, limpiar y de amar. Esta es nuestra Mythos 2gether.



## Maris 2Gether

Capaz, duradera y estéticamente hermosa.

Una inducción con 4 zonas de cocción de las cuales 2 son flexibles para dar lugar a sartenes más grandes. cuentan con control directo y un slider, 9 niveles de cocción más booster y temporizador en cada zona. Hace el arte de cocinar extremadamente sencillo y satisfactorio. El medio ambiente estará feliz, ya que nuestra Maris 2gether cuenta con clase energética A++



NEW

## Smart 2Gether

Más pequeña, funcional y smart.

El diseño moderno y placentero con tan solo 70cm, hace a la Smart 2gether capaz de caber en un mueble estándar de 60cm y deja más espacio en la encimera para tus recetas. Su pequeño tamaño no la hace menos funcional: cuenta con 4 zonas de cocción y una zona flexible para sartenes más grandes, es fácil de controlar gracias a su touch directo y un slider. Ideal para cualquier preparación pues cuenta con 9 niveles de potencia más booster. La Smart 2gether es demás amistosa con el medio ambiente con una clase energética A++

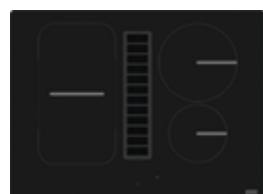

# Mythos

# 2Gether

Placa de Inducción con campana extractora



## Accesorios opcionales:

141



Filtro Carbon (LL)  
H100  
112.0548.448  
7612985546614  
**182 €**

142



Filtro Carbon (LL)  
H60  
112.0548.447  
7612985546607  
**155 €**



A<sup>+</sup>

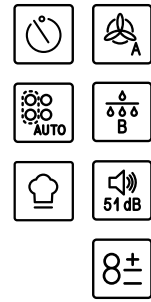

**NEW**

Placa de inducción con extractor FMY 839 HE



**Cristal Negro**  
340.0679.889  
7612986223088  
3.299 €

**Características campana:**

Acabado: **Cristal negro**  
Motor: **Brushless Radical Waterproof**  
Mandos campana: **Flex touch slider**  
Aspiración superficial  
Temporizador **15 min**  
Velocidades: **8+2 Int (1 Int- 10 min y 2 Int. 5 min)**  
Colector de líquidos: **12 cl**  
Filtro de grasa: **Aluminio multicapa**  
Alarma cambio filtro grasa: **Sí**  
Alarma cambio filtro carbon activo: **Sí**

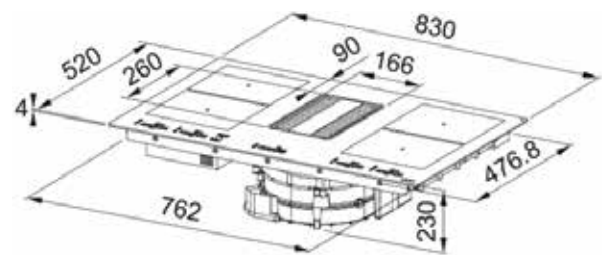

**Características placa inducción:**

Funciones: **Función Puente, Función Stop & Go, Calentamiento rápido**  
Función Niveles de temperatura preestablecidos: **42°C fundir, 74°C mantener caliente, 92°C cocinar a fuego lento**  
4 zonas de cocción:  
**4 zonas independientes x 184 mm x 220 mm / min Ø145 mm - máx 180 mm**  
**2 zonas puente x 380 mm x 220 mm / min Ø110 mm - máx 245 mm**  
Mandos: **Flex touch slider LED blanco**  
Niveles de potencia: **9 + Booster**  
**Indicador de calor residual**  
**Temporizador**  
Bloqueo de seguridad para niños  
Potencia máxima: **7,545 kW**  
Dimensiones (mm): **830 x 520**

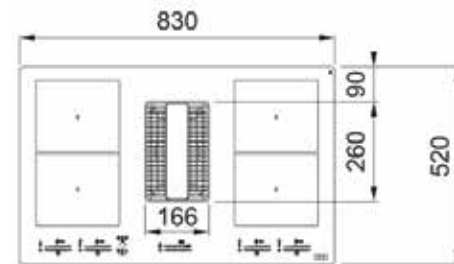
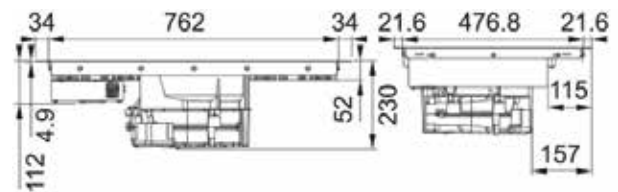

**Especificaciones técnicas:**

Diámetro de salida: **220 x 90 mm**  
Dimensiones encastre: **ver manual de instalación**

Kit de extracción/instalación (debes elegir siempre uno de estos modelos para su correcta instalación):



158  
Kit recirculación zócalo 10cm  
112.0539.570  
7612985516563  
434 €

159  
Kit recirculación zócalo 6cm  
112.0539.568  
7612985516549  
411 €

154  
Kit extracción aspirante lateral  
112.0539.569  
7612985516556  
121 €

# Mythos

# 2Gether

Placa de Inducción con campana extractora



## Accesorios opcionales:

141



Filtro Carbon (LL)  
H100  
112.0548.448  
7612985546614  
**182 €**

142



Filtro Carbon (LL)  
H60  
112.0548.447  
7612985546607  
**155 €**



Beneficios

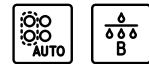

Placa de inducción con extractor  
**FMY 839 HI 2.0**



**Cristal Negro**  
**340.0597.249**  
7612985753333  
**2.999 €**

**Características campana:**

Acabado: **Cristal negro**  
Motor: **Brushless Radical Waterproof**  
Mandos campana: **Slider Touch control**  
**Aspiración superficial**  
**Temporizador 15 min**  
Velocidades: **8+2 Int (1 Int- 10 min y 2 Int. 5 min)**  
Colector de líquidos: **12 cl**  
Filtro de grasa: **Aluminio multicapa**  
Alarma cambio filtro grasa: **Sí**  
Alarma cambio filtro carbon activo: **Sí**

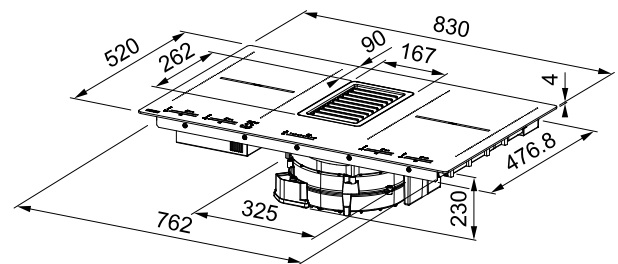

**Características placa inducción:**

Funciones: **Función Puento, Función Stop & Go, Calentamiento rápido**  
Función Niveles de temperatura preestablecidos: **42°C fundir, 74°C mantener caliente, 92°C cocinar a fuego lento**  
4 zonas de cocción:  
**4 zonas independientes x 184 mm x 220 mm / min Ø145 mm - máx 180 mm**  
**2 zonas puente x 380 mm x 220 mm / min Ø110 mm - máx 245 mm**  
Mandos: **Touch control slider LED blanco**  
Niveles de potencia: **9 + Booster**  
**Indicador de calor residual**  
**Temporizador**  
Bloqueo de seguridad para niños  
Potencia máxima: **7,545 kW**  
Dimensiones (mm): **830 x 520**

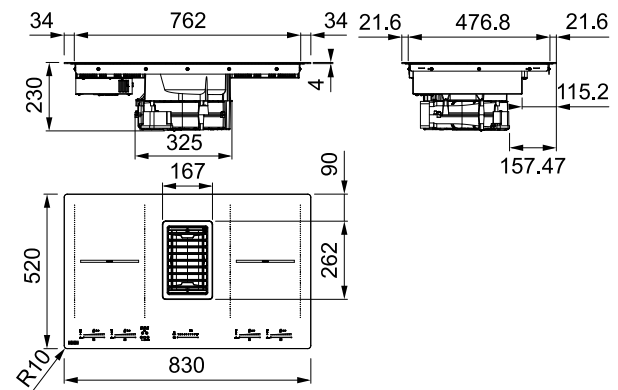

**Especificaciones técnicas:**

Diámetro de salida: **220 x 90 mm**  
Dimensiones encastre: **ver manual de instalación**

Kit de extracción/instalación  
(debes elegir siempre uno de estos modelos para su correcta instalación):



**158**  
Kit recirculación zócalo 10cm  
112.0539.570  
7612985516563  
**434 €**



**159**  
Kit recirculación zócalo 6cm  
112.0539.568  
7612985516549  
**411 €**



**154**  
Kit extracción aspirante lateral  
112.0539.569  
7612985516556  
**121 €**



Video instalación  
Mythos/Maris 2gether

# Maris

# 2Gether

Placa de Inducción con campana extractora



## Accesorios opcionales:

141



Filtro Carbon (LL)  
H100  
112.0548.448  
7612985546614  
**182 €**

142



Filtro Carbon (LL)  
H60  
112.0548.447  
7612985546607  
**155 €**

**220** Colección 2023



Beneficios

Placa de inducción  
con extractor  
**FMA 839 HI**

**Cristal Negro**  
**340.0595.364**  
7612985747400  
**2.099 €**

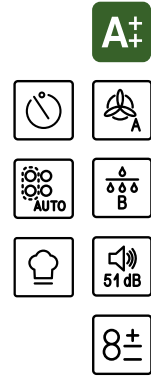
**Características campana:**

Acabado: **Cristal negro**  
Motor: **Brushless Radical Waterproof**  
Mandos campana: **Touch control**  
Aspiración superficial  
**Temporizador 15 min**  
Velocidades: **8+2 Int (1 Int- 10 min y 2 Int. 5 min)**  
Colector de líquidos: **12 cl**  
Filtro de grasa: **Aluminio multicapa**  
Alarma cambio filtro grasa: **Sí**  
Alarma cambio filtro carbon activo: **Sí**

**Características placa inducción:**

Funciones: **Función Puente, Función Stop & Go, Calentamiento rápido**  
Función Niveles de temperatura preestablecidos: **42°C fundir, 74°C mantener caliente, 92°C cocinar a fuego lento**  
4 zonas de cocción:  
**4 zonas independientes x 184 mm x 220 mm / min Ø145 mm - máx 180 mm**  
**2 zonas puente x 380 mm x 220 mm / min Ø110 mm - máx 245 mm**  
Mandos: **Touch control slider LED rojo**  
Niveles de potencia: **9 + Booster**  
**Indicador de calor residual**  
**Temporizador**  
Bloqueo de seguridad para niños  
Potencia máxima: **7,545 kW**  
Dimensiones (mm): **830 x 520**

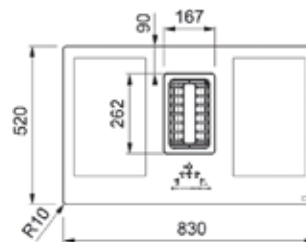
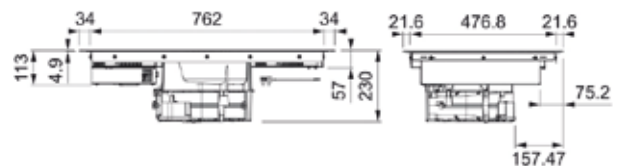
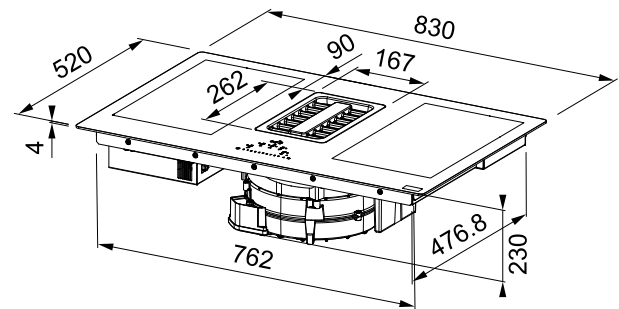
**Especificaciones técnicas:**

Diámetro de salida: **220 x 90 mm**  
Dimensiones encastre: **ver manual de instalación**

Kit de extracción/instalación  
(debes elegir siempre uno de estos modelos para su correcta instalación):



Kit recirculación  
zócalo 10cm  
112.0539.570  
7612985516563  
**434 €**

Kit recirculación  
zócalo 6cm  
112.0539.568  
7612985516549  
**411 €**

Kit extracción  
aspirante lateral  
112.0539.569  
7612985516556  
**121 €**

Video instalación  
Mythos/Maris 2gether



# Smart 2Gether

Placa de Inducción con campana extractora



## Accesorios opcionales:

141



Filtro Carbon (LL)  
H100  
112.0548.448  
7612985546614  
**182 €**

142



Filtro Carbon (LL)  
H60  
112.0548.447  
7612985546607  
**155 €**



**NEW**

Placa de inducción  
con extractor  
**FSM 709 HI**



**Cristal Negro**  
**340.0678.203**  
7612986217254  
**1.799 €**

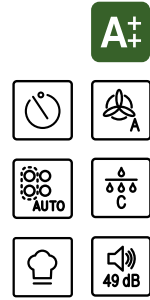
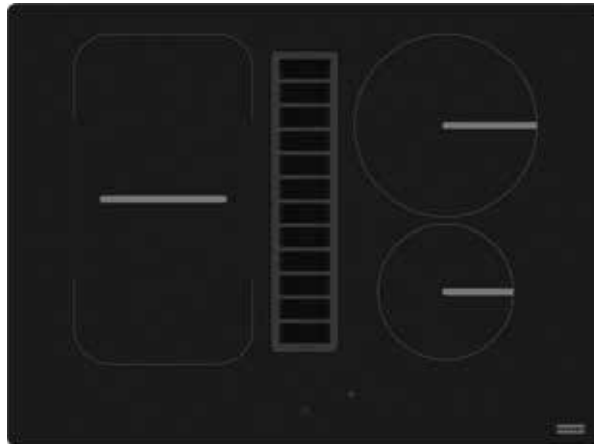

**Características campana:**

Acabado: **Cristal negro**  
Motor: **Brushless Radical Waterproof**  
Mandos campana: **Slider Touch control**  
**Aspiración superficial**  
**Temporizador 15 min**  
Velocidades: **9+boost**  
Filtro de grasa: **Aluminio multicapa**  
Alarma cambio filtro grasa: **Sí**

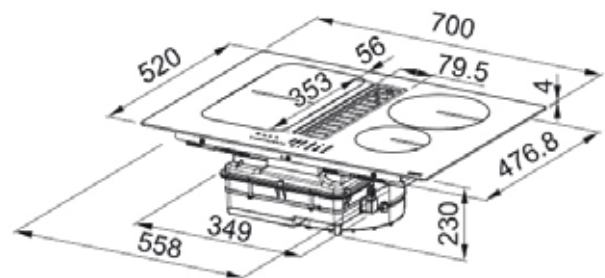

**Características placa inducción:**

Funciones: **Función Puente, Función Stop & Go, 74°C mantener caliente**

4 zonas de cocción:

- 2 zonas independientes x 210 x 190 mm / min Ø110 mm - máx 190 mm**
- 1 zona puente x 220 x 395 mm / min Ø190 mm - máx 230 mm**
- 1 zona independiente x R 200 mm / min Ø110 mm - máx 200 mm**
- 1 zona independiente x R 200 mm / min Ø110 mm - máx 145 mm**

Mandos: **Slim Smart KII touch slider rojo**  
Niveles de potencia: **9 + Booster**  
**Indicador de calor residual**  
**Temporizador**  
Bloqueo de seguridad para niños  
Potencia máxima: **7,4 kW**  
Dimensiones (mm): **700 x 500**

**Especificaciones técnicas:**

Diámetro de salida: **220 x 90 mm**  
Dimensiones encastre: **ver manual de instalación**

Kit de extracción/instalación  
(debes elegir siempre uno de estos modelos para su correcta instalación):



**158**  
Kit recirculación  
zócalo 10cm  
112.0539.570  
7612985516563  
**434 €**

**159**  
Kit recirculación  
zócalo 6cm  
112.0539.568  
7612985516549  
**411 €**

**154**  
Kit extracción  
aspirante lateral  
112.0539.569  
7612985516556  
**121 €**

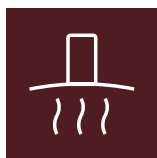

# Campanas de pared

226	AQ-Sense
229	Mythos Pro
230	Maris Pro 2.0
231	Smart Wall
232	Smart Deco
234	Tredline plus
235	Crystal
236	Tale
237	Format
238	D'eco
239	Maris Dip Free
240	AQ-Sense
242	Maris Plus 2.0
243	Maris 2.0
244	Neo
245	Evo Plus



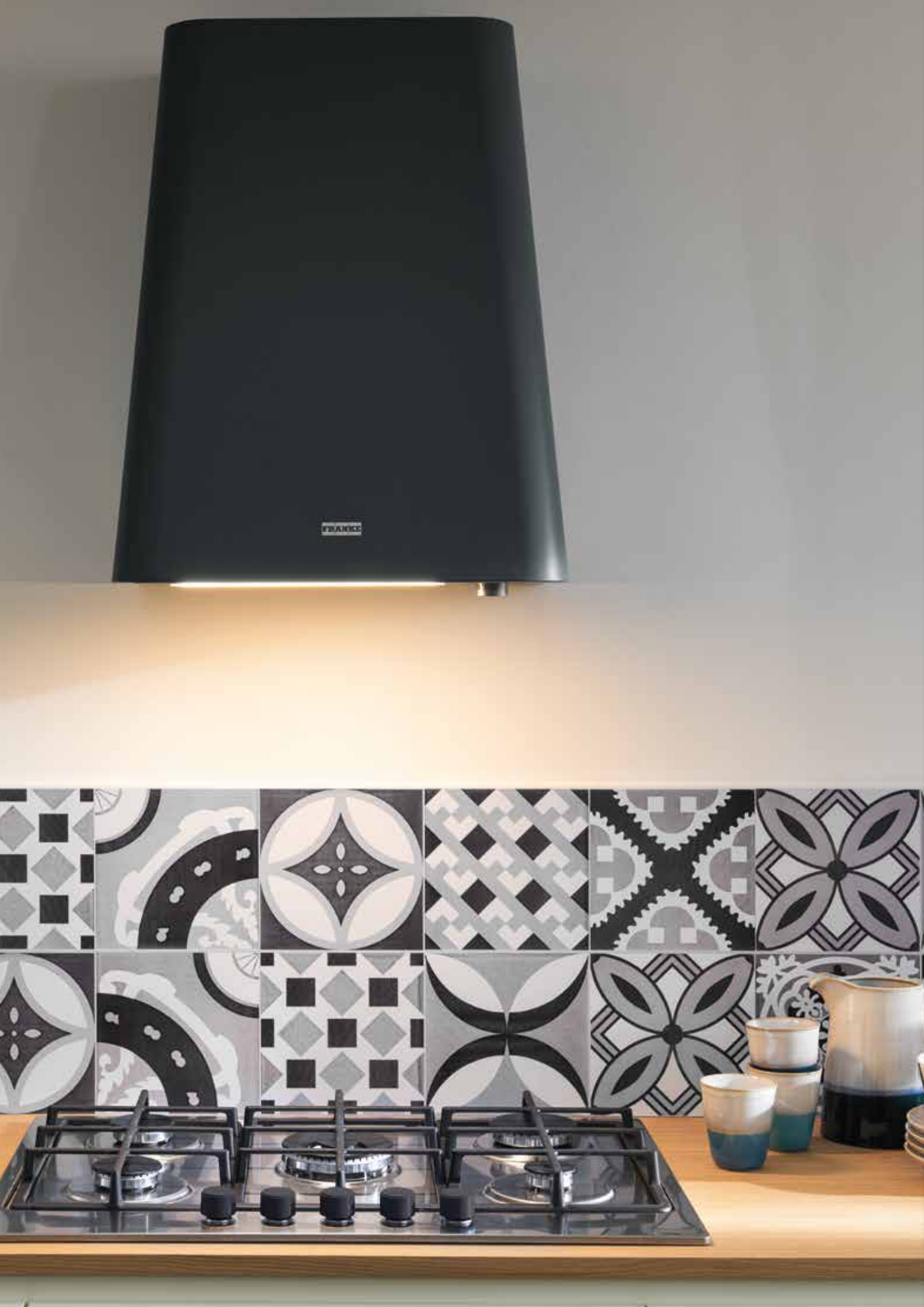

Cubetas

Fregaderos

Girfos

Campanas

Electrodomésticos

Gestión de residuos

Accesorios

# Campanas

# AQ Sense

La campana que todo hogar se merece



# Mantén limpio el aire que respiras

Toda la gama de campanas AQ SENSE cuentan con la función de sensor de calidad del aire, analiza continuamente la calidad del aire del interior de la cocina (COV\*), la temperatura y la humedad mientras mantiene informado al usuario a través de la aplicación Franke @ Home. La misma aplicación permite controlar otras funciones de la campana por medio del móvil o Tablet: encender y apagar, ajusta el nivel de aspiración o adecuar la intensidad de la luz.

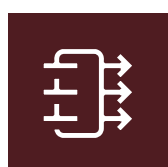

## Sensor de calidad el aire

Controla continuamente la calidad del aire del interior de la cocina (COV\*) y mantiene informado al usuario a través de la aplicación. Además, te informa de la temperatura y la humedad.



## Conexión internet

Disfruta de una pantalla táctil con conexión a internet.



## Función Auto

Ahorra energía: El nivel de aspiración se configura automáticamente hasta que la calidad del aire alcance el nivel adecuado.



## Temporizador\*

Permite controlar el tiempo.



## Compatible con control por voz\*\*

¡Controla tu campana con tu voz! Perfecto para cuando tus manos están ocupadas cocinando tus platos favoritos.



## Tus fotos\*

Disfruta recordando los momentos con la familia en la pantalla. Puedes personalizar el fondo de pantalla de tu campana.



## Panel de control táctil

Además de mantenerte informado acerca de la calidad del aire, también te permite controlar la campana por medio de la pantalla.



## Buscador incluido\*

Navega en la web para encontrar las mejores recetas, escucha tu música favorita, lee noticias, tienes acceso a un mundo de contenido en línea.



## Dimmerable light\*

Ajusta la intensidad de la luz para crear el ambiente perfecto.

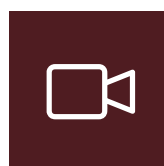

## Camara

Conecta tu camara al Wifi y mantén todo bajo control.

\* Exclusivo para la gama AQ FKAS A80 BK

\*\*Control de voz no incluido

# AQ-Sense

Campana Vertical



MYTHOS



**FKAS A80 BK**  
**Cristal Negro**  
**330.0657.269**  
 7612986090307  
**4.503 €**

Clase energética: **A+**  
 Ancho: **800 mm**  
 Mandos: **Panel de control táctil,**  
**Mando a distancia opcional**  
 Aspiración (mín-máx-int):  
**280-580-740**  
 Presión (Pa) (mín-máx-int):  
**450-550-560**  
 P. Sonora (dBA) (mín-máx-int):  
**48-62-67**  
 Potencia (W) (mín-máx-int):  
**150-240-250**  
 Iluminación: **LED 2 x 1 W / 3000 K**

**AQ-SENSE**  
**FKAS A80**



## Accesorio incluido

132



Set de dos filtros de  
 carbón activo  
**112.0152.193**  
**42 €**

## Accesorios opcionales

146



Set de dos filtros de  
 carbón activo larga  
 duración  
**112.0492.115**  
**77 €**

128



Set de dos filtros de  
 carbón activo high  
 performance  
**112.0174.995**  
**95 €**

127



Control remoto  
**112.0657.298**  
**63 €**

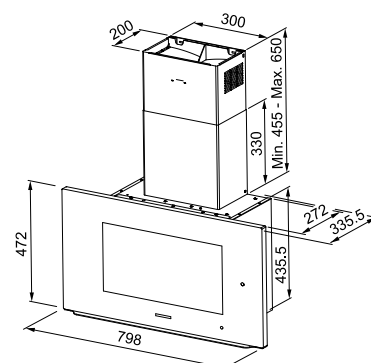

**228** Colección 2023

# Mythos Pro

Campana Vertical



MYTHOS



NEW

MYTHOS PRO  
FMY PRO 907



 FMY PRO 907 FM BK/BK MATT  
**Negro Mate**  
330.0682.353  
7612986233476  
1.099 €

 FMY PRO 907 FM BK/IX  
**Negro Mate / Acero Inox**  
330.0682.352  
7612986233469  
1.049 €

Clase energética: **A++**

Ancho: **900 mm**

Mandos: **Táctiles**

Aspiración (mín-máx-int):

**230-450-880**

Presión (Pa) (mín-máx-int):

**450-500-630**

P. Sonora (dBA) (mín-máx-int):

**41-49-56**

Potencia (W) (mín-máx-int):

**8-30-170**

Iluminación: **LED Bar Slim**

Filtro: **Acero Inox**

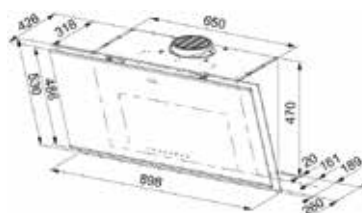

## Accesorios opcionales

197



Kit chimenea ext H50-  
990mm negra  
112.0683.833  
89 €

196



Kit chimenea ext H50-  
500mm negra  
112.0683.832  
109 €

128



Set de dos filtros de  
carbón activo high  
performance  
112.0174.995  
95 €

# Maris Pro 2.0

Campana Vertical



MARIS



NEW

MARIS PRO 2.0  
FMA 907



FMA 907 BK/BK MATT  
**Cristal Negro**  
330.0682.355  
7612986233490  
949 €

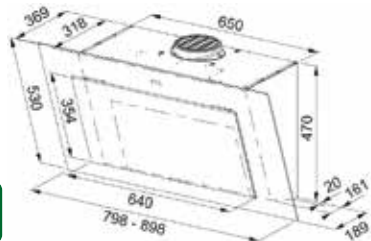

Clase energética: **A+**  
Ancho: **900 mm**  
Mandos: **Táctiles**  
Aspiración (mín-máx-int):  
**270-450-790**  
Presión (Pa) (mín-máx-int):  
**450-560-600**  
P. Sonora (dBA) (mín-máx-int):  
**46-56-68**  
Potencia (W) (mín-máx-int):  
**160-240-270**  
Iluminación: **LED 2 x 4000K**  
Filtro: **Acero Inox**

## Accesorios opcionales



197  
Kit chimenea ext H50-  
990mm negra  
112.0683.833  
89 €



196  
Kit chimenea ext H50-  
500mm negra  
112.0683.832  
109 €



128  
Set de dos filtros de  
carbón activo high  
performance  
112.0174.995  
95 €

230 Colección 2023



# Smart Wall

Campana de pared



SMART



NEW

FSMS WALL F 42 BK MATT  
**Negro Mate**  
335.0689.671  
7612986272475  
899 €

FSMS WALL F 42 WH MATT  
**Blanco Mate**  
335.0689.672  
7612986272482  
899 €

Clase energética: **A**  
Ancho: **420 mm**  
Mandos: **Push-Button**  
Aspiración (mín-máx-int):  
**270-580-740**  
Presión (Pa) (mín-máx-int):  
**450-570-580**  
P. Sonora (dBA) (mín-máx-int):  
**53-66-70**  
Potencia (W) (mín-máx-int):  
**150-240-250**  
Iluminación: **LED 2x 3000K**  
Filtro: **Aluminio**

SMART WALL  
FSMS WALL F 42



## Accesorios incluidos



128  
Set de dos filtros de  
carbón activo high  
performance  
112.0174.995  
95 €



Colección 2023 **231**

Cubetas

Fregaderos

Girifos

Campanas

Electrodomesticos

Gestión de residuos

Accesorios

# Smart

# Deco

Campana de pared



## Accesorio incluido

132



Set de dos filtros de carbón activo  
112.0152.193  
42 €

## Accesorios opcionales

146



Set de dos filtros de carbón activo larga duración  
112.0492.115  
77 €

128



Set de dos filtros de carbón activo high performance  
112.0174.995  
95 €

169



Chimenea redonda Smart Deco  
112.0549.122  
260 €

**232** Colección 2023

SMART

SMART DECO  
FSMD 508

- FSMD 508 BK  
**Negro**  
RAL NCS S 9000-N  
335.0528.006  
7612985469883  
**807 €**
- FSMD 508 BL  
**Azul**  
RAL NCS S 3020-B  
335.0530.203  
7612985478298  
**807 €**
- FSMD 508 GN  
**Verde**  
RAL NCS S 5010-G10Y  
335.0530.200  
7612985478267  
**807 €**
- FSMD 508 GY  
**Gris claro**  
RAL NCS S 2000-N  
335.0530.199  
7612985478250  
**807 €**
- FSMD 508 RS  
**Rosa**  
RAL NCS S 1515-Y80R  
335.0530.201  
7612985478274  
**807 €**
- FSMD 508 WH  
**Blanco**  
RAL NCS S 0502-Y50R  
335.0528.005  
7612985469876  
**807 €**
- FSMD 508 YL  
**Mostaza**  
RAL NCS S 2050-Y20R  
335.0530.202  
761298548281  
**807 €**

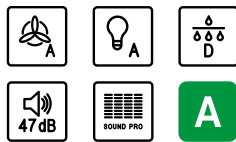

Clase energética: **A**  
 Ancho: **500mm**  
 Mandos: **Rotativo push**  
 Aspiración (mín-máx-int):  
**270-370-630**  
 Presión (Pa) (mín-máx-int):  
**410-490-560**  
 P. Sonora (dBA) (mín-máx-int):  
**47-54-65**  
 Potencia (W) (mín-máx-int):  
**150-200-250**  
 Iluminación: **Barra LED 1 x 3 W / 3000 K**  
 Filtro: **Carbón activo**

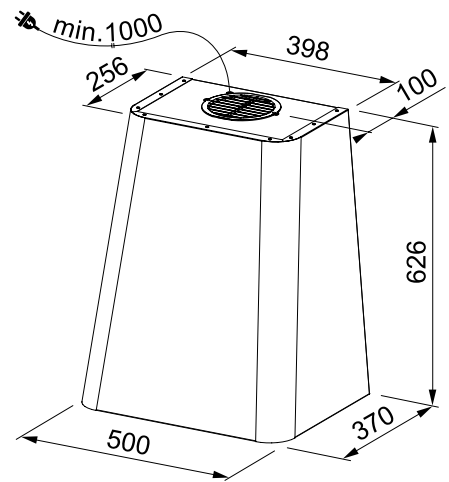

Cubetas

Fregaderos

Grifos

Campanas

Electrodomésticos

Gestión de residuos

Accesorios

# Tredline plus

Campana de pared



SMART



**TREDLINE PLUS BK**  
**Negro Mate**  
**321.0536.200**  
 7612985505390  
**1.038 €**

**TREDLINE PLUS OY**  
**Oyster**  
**321.0536.201**  
 7612985505901  
**1.038 €**

Clase energética: **B**  
 Ancho: **700 mm**  
 Mandos: **Rotativos Push-Pull**  
 Aspiración (mín-máx-int):  
**280-420-600**  
 Presión (Pa) (mín-máx-int):  
**450-540-580**  
 P. Sonora (dBA) (mín-máx-int):  
**45-52-62**  
 Potencia (W) (mín-máx-int):  
**150-200-250**  
 Iluminación: **LED 2 x 1 W**

**TREDLINE PLUS**



## Accesorios opcionales

132



Set de dos filtros de carbón activo  
**112.0152.193**  
**42 €**

146



Set de dos filtros de carbón activo larga duración  
**112.0492.115**  
**77 €**

128



Set de dos filtros de carbón activo high performance  
**112.0174.995**  
**95 €**

**234** Colección 2023

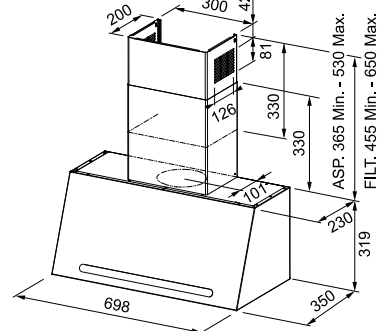

# Crystal

Campana T Invertida

Cubetas

Fregaderos

Grifos

Campanas

Electrodomésticos

Gestión de residuos

Accesorios



MARIS



FCR 925 TC BK/XS NG  
**Acero Inox / Perfil Negro**  
325.0654.002  
7612986055887  
599 €

Clase energética: **A+**  
Ancho: **900 mm**  
Mandos: **Mandos táctiles**  
Aspiración (mín-máx-int):  
**280-600-750**  
Presión (Pa) (mín-máx-int):  
**450-580-590**  
P. Sonora (dBA) (mín-máx-int):  
**50-65-69**  
Potencia (W) (mín-máx-int):  
**150-240-250**  
Iluminación: **LED 2 x 1 W / 3000 K**  
Filtro: **Carbón Activo Incluidos**

CRYSTAL  
FCR 925 TC



## Accesorio incluido

134



Filtro de carbón activo  
112.0151.250  
30 €

## Accesorio opcional

145

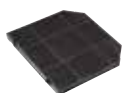

Filtro de carbón activo  
larga duración  
112.0492.116  
77 €

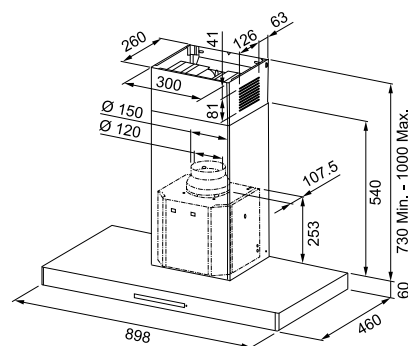

Colección 2023 **235**

# Tale

Campana T Invertida



MARIS



Clase energética: **A++**  
 Ancho: **600-800-900-1200 mm**  
 Mandos: **Panel de control electrónico retroiluminado**  
 Aspiración (mín-máx-int):  
**270-450-780**  
 Presión (Pa) (mín-máx-int):  
**460-560-590**  
 P. Sonora (dBA) (mín-máx-int):  
**48-60-71**  
 Potencia (W) (mín-máx-int):  
**165-240-270**  
 Iluminación: **LED 2 x 1W / 4000 K**

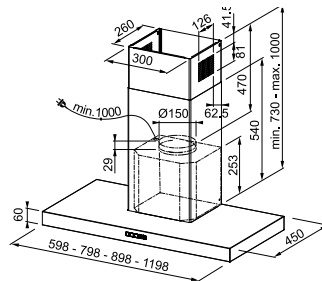

TALE



## Accesorios opcionales

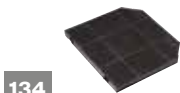

**134**  
 Filtro de carbón activo  
**112.0151.250**  
 30 €



**145**  
 Filtro de carbón activo  
 larga duración  
**112.0492.116**  
 77 €



**137**  
 Filtro de carbón activo High  
 performance metal lavable  
**112.0373.738**  
 91 €



**163**  
 Prolongación canal pared  
 300 x 990 x 260 mm  
**112.0017.983**  
 110 €

120 cm

Tale 1215 XS  
**Inox**  
**325.0597.295**  
 7612985753449  
**680 €**

90 cm

Tale 915 W BK MATT  
**Negro Mate**  
**325.0657.512**  
 7612986090093  
**646 €**

Tale 915 XS  
**Inox**  
**325.0597.294**  
 7612985753432  
**600 €**

80 cm

Tale 815 XS  
**Inox**  
**325.0597.296**  
 7612985753456  
**576 €**

60 cm

Tale 615 XS  
**Inox**  
**325.0597.293**  
 7612985753425  
**542 €**

# Format

Campana T Invertida



SMART



FORMAT  
FDF EV8



Clase energética: **B**  
 Ancho: **600-700-900 mm**  
 Mandos: **Electrónicos**  
 Aspiración (mín-máx-int):  
**290-610-710**  
 Presión (Pa) (mín-máx-int):  
**390-530-540**  
 P. Sonora (dBA) (mín-máx-int):  
**50-66-69**  
 Potencia (W) (mín-máx-int):  
**130-210-250**  
 Iluminación: **LED 2 x 1 W / 4000 K**

90 cm

 FDF EV8 90 BK  
**Negro Mate**  
**325.0599.574**  
 7612985765046  
**519 €**

 FDF EV8 90 XS  
**Inox**  
**325.0599.549**  
 7612985765015  
**507 €**

70 cm

 FDF EV8 70 XS  
**Inox**  
**325.0599.576**  
 7612985765060  
**461 €**

60 cm

 FDF EV8 60 XS  
**Inox**  
**325.0599.575**  
 7612985765053  
**426 €**

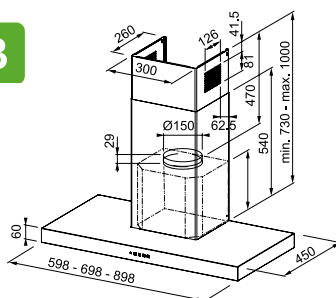

## Accesorios

134

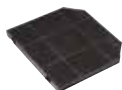

Filtro de carbón activo  
**112.0151.250**  
**30 €**

145



Filtro de carbón activo  
 larga duración  
**112.0492.116**  
**77 €**

137



Filtro de carbón activo High  
 performance metal lavable  
**112.0373.738**  
**91 €**

# D'eco

## Campana Piramidal



SMART



90 cm

FDL 9165 XS  
**Acero Inox**  
**320.0528.016**  
 7612985469982  
**272 €**

60 cm

FDL 6165 XS  
**Acero Inox**  
**320.0528.015**  
 7612985469975  
**226 €**

Clase energética: **B**

Ancho: **600-900 mm**

Mandos: **Electrónicos**

Aspiración (mín-máx-int):

**310-620-740**

Presión (Pa) (mín-máx-int):

**390-500-530**

P. Sonora (dBA) (mín-máx-int):

**49-64-67**

Potencia (W) (mín-máx-int):

**130-210-250**

Iluminación: **LED 2 x 4 W / 4000 K**

D'ECO  
FDL



### Accesorios opcionales

132



Set de dos filtros de  
 carbón activo  
**112.0152.193**  
**42 €**

146



Set de dos filtros de  
 carbón activo larga  
 duración  
**112.0492.115**  
**77 €**

128



Set de dos filtros de  
 carbón activo high  
 performance  
**112.0174.995**  
**95 €**

**238** Colección 2023

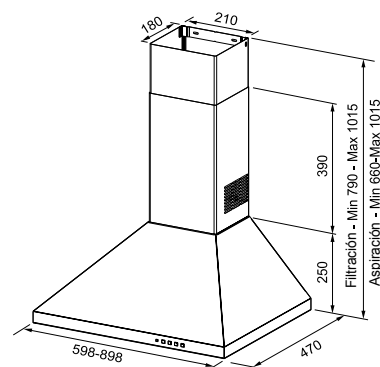



# Maris Drip Free

Campana Inclinada anticondensación



MARIS



MARID DRIP  
FVAD A90



FVAD A90 BK MATT  
Negro Mate  
330.0657.418  
7612986090079  
923 €

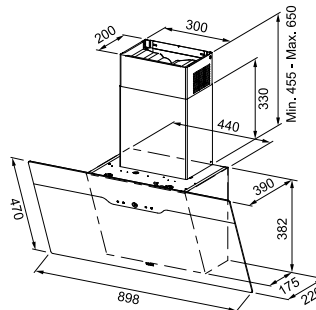

**Función anticondensación**

Clase energética: **A**

Ancho: **900 mm**

Mandos: **Mandos táctiles**

Aspiración (mín-máx-int):

**290-600-740**

Presión (Pa) (mín-máx-int):

**450-560-580**

P. Sonora (dBA) (mín-máx-int):

**48-63-68**

Potencia (W) (mín-máx-int):

**150-240-250**

Iluminación: **LED 2 x 1W / 3000 K**

Filtro: **Carbón Activo Incluidos**

## Accesorio incluido

132



Set de dos filtros de carbón activo  
112.0152.193  
42 €

## Accesorio opcional

146



Set de dos filtros de carbón activo larga duración  
112.0492.115  
77 €

128



Set de dos filtros de carbón activo high performance  
112.0174.995  
95 €

152



Kit chimenea (2 uds) canal negro  
500 x 300 x 200 mm  
112.0285.288  
99 €

153



Kit chimenea (2 uds) inox  
500 x 300 x 200 mm  
112.0197.447  
85 €

164



Chimenea inox  
990 x 300 x 200 mm  
112.0036.204  
85 €

Colección 2023 **239**

Cubetas

Fregaderos

Girifos

Campanas

Electrodomésticos

Gestión de residuos

Accesorios

# AQ-Sense

Campana Inclinada



## Accesorios opcionales

132



Set de dos filtros de  
carbón activo  
112.0152.193  
42 €

146



Set de dos filtros de  
carbón activo larga  
duración  
112.0492.115  
77 €

128



Set de dos filtros de  
carbón activo high  
performance  
112.0174.995  
95 €

127



Control remoto  
112.0657.298  
63 €

**240** Colección 2023



AQ-SENSE  
FVAS A80



**FVAS A80 BK**  
**Negro**  
**330.0657.270**  
7612986090314  
**958 €**

Clase energética: **A+**  
Ancho: **800 mm**  
Control: **App FRANKE@HOME/Alexa,**  
**Posibilidad de control a distancia**  
Aspiración (mín-máx-int):  
**300-620-770**  
Presión (Pa) (mín-máx-int):  
**460-590-600**  
P. Sonora (dBA) (mín-máx-int):  
**48-63-68**  
Potencia (W) (mín-máx-int):  
**150-240-250**  
Iluminación: **LED 2 x 1W / 3000 K**

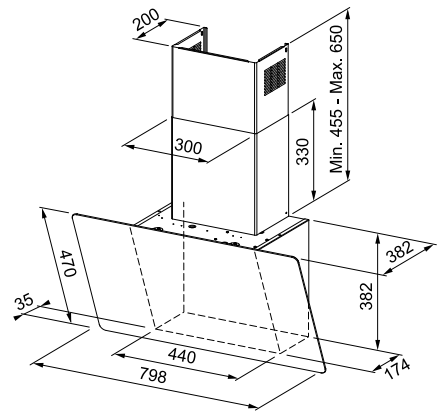

# Maris Plus 2.0

Campana Inclinada



MARIS



MARIS PLUS  
FMA 2.0  
PLUS 907



FMA 2.0 PLUS 907 BK  
**Negro**  
330.0549.975  
7612985551908  
1.062 €

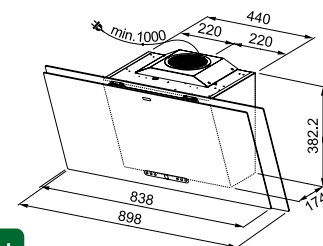

Clase energética: **A+**  
Ancho: **900 mm**  
Mandos: **Mandos táctiles**  
Aspiración (mín-máx-int):  
**230-390-730**  
Presión (Pa) (mín-máx-int):  
**320-440-550**  
P. Sonora (dBA) (mín-máx-int):  
**46-57-70**  
Potencia (W) (mín-máx-int):  
**105-160-270**  
Iluminación: **LED 2 x 1 W**  
Filtro: **Carbón Activo Incluidos**  
**+ Alarma**

## Accesorio incluido

132



Set de dos filtros de  
carbón activo  
112.0152.193  
42 €

## Accesorio opcional

146



Set de dos filtros de  
carbón activo larga  
duración  
112.0492.115  
77 €

128



Set de dos filtros de  
carbón activo high  
performance  
112.0174.995  
95 €

152



Kit chimenea (2 uds)  
canal negro  
500 x 300 x 200 mm  
112.0285.288  
99 €

153



Kit chimenea (2 uds) inox  
500 x 300 x 200 mm  
112.0197.447  
85 €

164



Chimenea inox  
990 x 300 x 200 mm  
112.0036.204  
85 €

242 Colección 2023

# Maris 2.0

Campana Inclinada



MARIS



MARIS  
FMA PRO



90 cm

**FMA PRO 907 BK Negro**  
330.0682.357  
7612986233810  
899 €

80 cm

**FMA PRO 807 BK Negro**  
330.0682.358  
7612986233827  
869 €

Clase energética: **A+**  
Ancho: **900-800 mm**  
Mandos: **Táctiles**  
Aspiración (mín-máx-int):  
**270-450-790**  
Presión (Pa) (mín-máx-int):  
**450-560-600**  
P. Sonora (dBA) (mín-máx-int):  
**46-56-68**  
Potencia (W) (mín-máx-int):  
**160-240-270**  
Iluminación: **LED 2 x 4000K**  
Filtro: **Acero Inox**

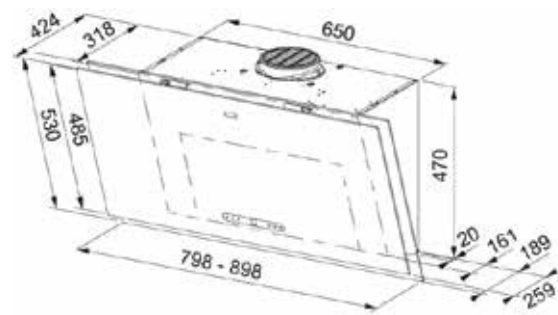

## Accesorio incluido

132



Set de dos filtros de carbón activo  
112.0152.193  
42 €

## Accesorio opcional

146



Set de dos filtros de carbón activo larga duración  
112.0492.115  
77 €

128



Set de dos filtros de carbón activo high performance  
112.0174.995  
95 €

197



Kit chimenea ext H50-990mm negra  
112.0683.833  
89 €

196



Kit chimenea ext H50-500mm negra  
112.0683.832  
109 €

# Neo

Campana Inclinada



MARIS



90 cm

**FNO 905 BK**  
**Negro**  
**330.0591.773**  
 7612985733366  
**865 €**

80 cm

**FNO 805 BK**  
**Negro**  
**330.0591.775**  
 7612985733373  
**842 €**

60 cm

**FNO 605 BK**  
**Negro**  
**330.0591.778**  
 7612985733380  
**819 €**

Clase energética: **A+**

Ancho: **600-800-900 mm**

Mandos: **Táctiles**

Aspiración (mín-máx-int):

**280-470-800**

Presión (Pa) (mín-máx-int):

**150-560-600**

P. Sonora (dBA) (mín-máx-int):

**48-57-69**

Potencia (W) (mín-máx-int):

**160-230-270**

Iluminación: **LED 2 x 1W / 4000 K**

Filtro: **Carbón Activo Incluidos**

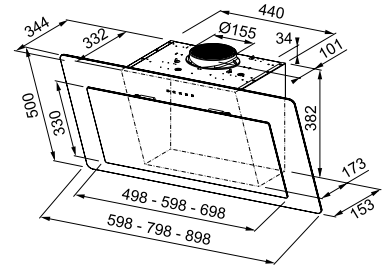

NEO  
FNO



## Accesorio incluido

132



Set de dos filtros de  
carbón activo  
**112.0152.193**  
**42 €**

## Accesorio opcional

146



Set de dos filtros de  
carbón activo larga  
duración  
**112.0492.115**  
**77 €**

128



Set de dos filtros de  
carbón activo high  
performance  
**112.0174.995**  
**95 €**

152



Kit chimenea (2 uds)  
canal negro  
500 x 300 x 200 mm  
**112.0285.288**  
**99 €**

153



Kit chimenea (2 uds) inox  
500 x 300 x 200 mm  
**112.0197.447**  
**85 €**

164



Chimenea inox  
990 x 300 x 200 mm  
**112.0036.204**  
**85 €**

**244** Colección 2023

# Evo Plus

Campana Inclinada



SMART



EVO PLUS  
FPJ

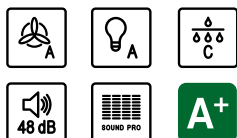

Accesorio incluido



132  
Set de dos filtros de  
carbón activo  
112.0152.193  
42 €

Accesorios opcionales



146  
Set de dos filtros de  
carbón activo larga  
duración  
112.0492.115  
77 €



128  
Set de dos filtros de  
carbón activo high  
performance  
112.0174.995  
95 €

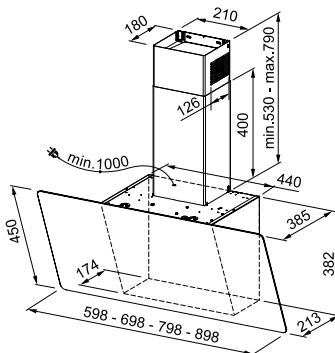

Clase energética: **A+**  
Ancho: **600-700-800-900 mm**  
Mandos: **Táctiles**  
Aspiración (mín-máx-int):  
**300-620-770**  
Presión (Pa) (mín-máx-int):  
**460-590-600**  
P. Sonora (dBA) (mín-máx-int):  
**48-63-68**  
Potencia (W) (mín-máx-int):  
**150-240-250**  
Iluminación: **LED 2 x 1 W / 4000 K**  
Filtro: **Carbón Activo Incluidos**

90 cm

FPJ 925 V WH/SS  
**Cristal Blanco**  
**330.0528.020**  
7612985470025  
**611 €**

FPJ 925 V BK/SS  
**Cristal Negro**  
**330.0528.067**  
7612985470070  
**611 €**

80 cm

FPJ 825 V WH/SS  
**Cristal Blanco**  
**330.0584.865**  
7612985705462  
**576 €**

FPJ 825 V BK/SS  
**Cristal Negro**  
**330.0584.864**  
7612985705455  
**576 €**

70 cm

FPJ 705 V WH/SS  
**Cristal Blanco**  
**330.0528.061**  
7612985470032  
**553 €**

FPJ 705 V BK/SS  
**Cristal Negro**  
**330.0528.069**  
7612985470087  
**553 €**

60 cm

FPJ 625 V WH/SS  
**Cristal Blanco**  
**330.0528.065**  
7612985470063  
**542 €**

FPJ 625 V BK/SS  
**Cristal Negro**  
**330.0528.064**  
7612985470056  
**542 €**

Colección 2023 **245**

Cubetas

Fregaderos

Grifos

Campanas

Electrodomésticos

Gestión de residuos

Accesorios

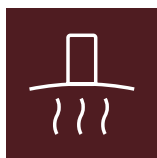

# Campanas Integradas

248	AQ-Sense
249	Atmos
250	Style Drip-Free
253	Style Pro
254	Style Plus
255	Smart Style
256	Box plus 2.0
257	Box Plus Flush 2.0
258	Grupo filtrante
259	Smart FSM
259	FTC 601-912
259	Smart FTC





Cubetas

Fregaderos

Girfos

Campanas

Electrodomésticos

Gestión de residuos

Accesorios

# AQ-Sense

Campana Integración



MYTHOS



120 cm

FSAS A120 BK/XS  
Inox  
305.0657.262  
7612986089943  
1.038 €

90 cm

FSAS A90 BK/XS  
Inox  
305.0657.263  
7612986089950  
923 €

Clase energética: **A**  
Ancho: **900-1200 mm**  
Control: **App FRANKE@HOME/ Alexa, Control a distancia (mando a distancia opcional)**  
Aspiración (mín-máx-int): **250-570-670**  
Presión (Pa) (mín-máx-int): **450-570-580**  
P. Sonora (dBA) (mín-máx-int): **53-67-69**  
Potencia (W) (mín-máx-int): **150-240-250**  
Iluminación: **LED 2 x 3 W / 3000 K**

AQ-SENSE  
FSAS A



## Accesorio incluido

134



Filtro de carbón activo  
112.0151.250  
30 €

## Accesorios opcionales

145



Filtro de carbón activo  
larga duración  
112.0492.116  
77 €

127



Control remoto  
112.0657.298  
63 €

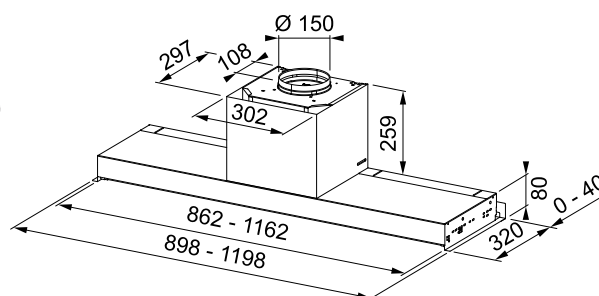



Beneficios

# Atmos

Campana Integración anticondensación



MYTHOS



ATMOS  
FSO 904



FSO 904 BI AC  
**Inox**  
305.0504.066  
7612985144148  
1.281 €

### Función anticondensación

Clase energética: **A**

Ancho: **900 mm**

Mandos: **Touch control**

Aspiración (mín-máx-int):  
**140-320-430**

Presión (Pa) (mín-máx-int):  
**230-270-290**

P. Sonora (dBA) (mín-máx-int):  
**52-66-70**

Potencia (W) (mín-máx-int):  
**80-120-/-**

Iluminación: **LED 2 x 1,3 W**

Filtro: **de grasa Acero inox**

### Accesorio opcional



129

Set de 2 filtros carbón  
112.0542.064  
54 €

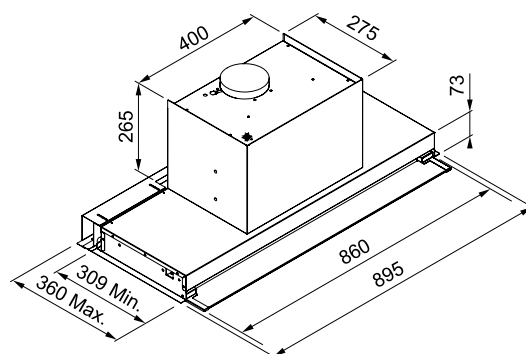

Colección 2023 **249**

Cubetas

Fregaderos

Grifos

Campanas

Electrodomésticos

Gestión de residuos

Accesorios

# Style Drip-Free

Adiós a la condensación, adiós al drama



Haz que la molesta condensación sea un recuerdo del pasado con la nueva campana Style Drip-Free y redescubre el placer de cocinar. Especialmente diseñada para resolver el problema de la condensación y las gotas que caen sobre la placa de cocción, la campana anticondensación Style Drip-Free es la solución ideal para cualquier placa de inducción. Su mayor superficie de aspiración, el filtro especial inclinado y el excelente flujo de aire capturan la máxima cantidad de vapores y humos en la cocina. Los vapores quedan atrapados y puedes cocinar con total libertad.



## Mayor superficie de aspiración

Gracias a la combinación entre una mayor superficie de aspiración y una excelente circulación del aire, la campana se ocupa fácilmente de los goteos y la condensación sin necesidad de una resistencia eléctrica



## Fácil acceso al desagüe

Gracias a su intuitivo mecanismo bandeja de recogida se puede retirar con una sola mano



## Visera de cristal extensible

Sutil y ligera, la visera de cristal de la campana se prolonga hacia el exterior para que los bordes de los armarios estén protegidos de la humedad y la condensación.

## Adiós a la grasa

Cuando necesites limpiar el filtro, simplemente colocalo en el lavavajillas. Ahorras tiempo y esfuerzo.

## Control por mando a distancia

El mando a distancia opcional hace que controlar todas las funciones de la campana Style Drip Free sea más fácil

# Style Drip-Free

Campana Integración anticondensación



MARIS



## Función anticondensación

Clase energética: **A**

Ancho: **600-900-1200 mm**

Mandos: **Touch control en el cristal. Control a distancia opcional**

Aspiración (mín-máx-int):  
**280-580-710**

Presión (Pa) (mín-máx-int):  
**450-550-560**

P. Sonora (dBA) (mín-máx-int):  
**49-65-69**

Potencia (W) (mín-máx-int):  
**150-240-250**

Iluminación: **LED 2 x 1W / 4000 K**

Filtro: **de grasa lavables en lavavajillas**

120 cm

FST 120 X  
**Inox**  
**305.0662.834**  
7612986118919  
**1.015 €**

90 cm

FST 90 X  
**Inox**  
**305.0662.835**  
7612986118926  
**923 €**

60 cm

FST 60 X  
**Inox**  
**305.0662.836**  
7612986118933  
**807 €**

STYLE DRIP-FREE  
FST



## Accesorios opcionales

**131**  
Filtro carbón rectangular  
267x237  
**112.0670.624**  
**45 €**

**127**  
Control remoto  
**112.0657.298**  
**63 €**

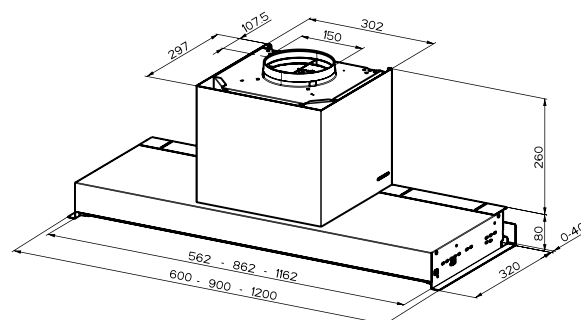

**252** Colección 2023

# Style Pro

Campana Integración



MARIS



Clase energética: **A**  
 Ancho: **600-900-1200 mm**  
 Mandos: **Mando rotativo**  
 Aspiración (mín-mid-máx):  
**260-360-640**  
 Presión (Pa) (mín-mid-máx):  
**420-510-580**  
 P. Sonora (dBA) (mín-mid-máx):  
**49-56-67**  
 Potencia (W) (mín-máx-int):  
**150-200-250**  
 Iluminación: **LED 2 x 1 W / 4000 K**

120 cm

FSTPRO 1208  
**Inox**  
**305.0522.799**  
 7612985450720  
**715 €**

90 cm

FSTPRO 908 X  
**Inox**  
**305.0522.797**  
 7612985450706  
**646 €**

60 cm

FSTPRO 608 X  
**Inox**  
**305.0522.798**  
 7612985450713  
**623 €**

STYLE PRO  
 FSTPRO



Accesorios

148



Set 2 filtros carbón  
 activo larga duración  
 112.0473.657  
 55 €

130



Set 2 filtros carbón  
 activo estándar  
 112.0493.319  
 54 €

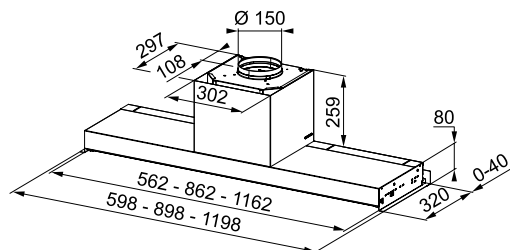

Colección 2023 **253**

Cubetas

Fregaderos

Girfos

Campanas

Electrodomésticos

Gestión de residuos

Accesorios

# Style Plus

Campana Integración



MARIS



STYLE PLUS  
FST PLUS



## Accesorios opcionales

**148**  
Set 2 filtros carbón  
activo larga duración  
112.0473.657  
55 €

**130**  
Set 2 filtros carbón  
activo estándar  
112.0493.319  
54 €

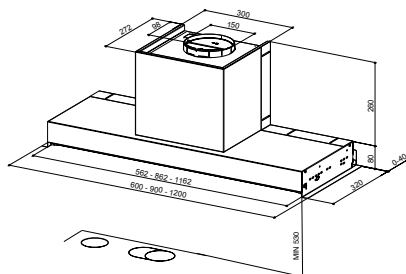

Clase energética: **A**  
Ancho: **600-900-1200 mm**  
Mandos: **Mando rotativo**  
Aspiración (mín-mid-máx):  
**260-360-650**  
Presión (Pa) (mín-mid-máx):  
**450-520-560**  
P. Sonora (dBA) (mín-mid-máx):  
**50-57-69**  
Potencia (W) (mín-máx-int):  
**250-200-250**  
Iluminación: **LED 2 x 1 W / 4000 K**

120 cm

FST PLUS 1208 X  
**Inox**  
**305.0572.836**  
7612985663182  
**669 €**

90 cm

FST PLUS 908 X  
**Inox**  
**305.0572.834**  
7612985663168  
**623 €**

60 cm

FST PLUS 608 X  
**Inox**  
**305.0572.835**  
7612985663175  
**588 €**

**254** Colección 2023



# Smart Style

Campana Integración

Cubetas

Fregaderos

Grifos

Campanas

Electrodomésticos

Gestión de residuos

Accesorios



SMART



Clase energética: **C**  
Ancho: **600-900-1200 mm**  
Mandos: **Mandos giratorios**  
Aspiración (mín-mid-máx):  
**250-380-570**  
Presión (Pa) (mín-mid-máx):  
**230-370-500**  
P. Sonora (dBA) (mín-mid-máx):  
**47-56-65**  
Potencia (W) (mín-máx-int):  
**80-105-160**  
Iluminación: **LED 2 x 1 W**  
Filtro de grasa: **Acero Inoxidable**

120 cm

FSTP NG 1205 X  
Inox  
**110.0473.547**  
7612981833213  
**600 €**

90 cm

FSTP NG 905 X  
Inox  
**110.0473.546**  
7612981832605  
**576 €**

60 cm

FSTP NG 605 X  
Inox  
**110.0473.545**  
7612981832599  
**530 €**

SMART STYLE  
FSTP NG



Accesorios opcionales

148



Set 2 filtros carbón  
activo larga duración  
**112.0473.657**  
**55 €**

130



Set 2 filtros carbón  
activo estándar  
**112.0493.319**  
**54 €**

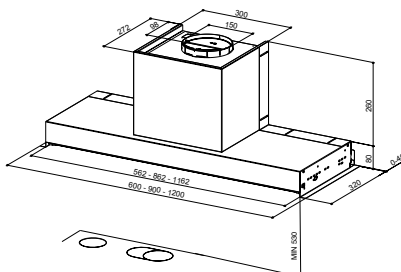

# Box plus 2.0

Grupo Filtrante



MARIS



**BOX PLUS  
FBFE A70**



**FBFE BK MATT A70  
Negro Mate**  
305.0665.365  
7612986152999  
542 €



**FBFE WH MATT A70  
Blanco Mate**  
305.0665.367  
7612986153019  
542 €

Clase energética: **B**

Ancho: **700 mm**

Mandos: **Panel de control electrónico**

Aspiración (mín-máx-int):

**280-570-670**

Presión (Pa) (mín-máx-int):

**390-530-540**

P. Sonora (dBA) (mín-máx-int):

**47-63-66**

Potencia (W) (mín-máx-int):

**130-210-250**

Iluminación: **Led Bar Slim 3000K**

Filtro: **de grasa Aluminio**

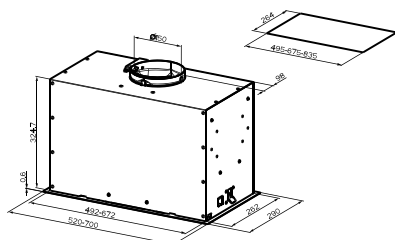

**BOX PLUS  
FBFE A52**



**FBFE BK MATT A52  
Negro Mate**  
305.0665.364  
7612986152982  
519 €



**FBFE WH MATT A52  
Blanco Mate**  
305.0665.366  
7612986153002  
519 €

Clase energética: **B**

Ancho: **520 mm**

Mandos: **Panel de control electrónico**

Aspiración (mín-máx-int):

**280-540-620**

Presión (Pa) (mín-máx-int):

**390-530-540**

P. Sonora (dBA) (mín-máx-int):

**47-64-67**

Potencia (W) (mín-máx-int):

**130-210-240**

Iluminación: **Led Bar Slim 3000K**

Filtro: **de grasa Aluminio**



## Accesorios opcionales



**132**

Set de dos filtros de  
carbón activo  
112.0152.193  
42 €



**146**

Set de dos filtros de  
carbón activo larga  
duración  
112.0492.115  
77 €



**128**

Set de dos filtros de  
carbón activo high  
performance  
112.0174.995  
95 €

**256** Colección 2023

# Box Plus Flush 2.0

Grupo Filtrante



MARIS



## BOX PLUS FLUSH 2.0 FBFE A70

FBFE XS A70  
Inox  
305.0665.361  
7612986152975  
519 €

Clase energética: **B**  
Ancho: **700 mm**  
Mandos: **Panel de control electrónico**  
Aspiración (mín-máx-int):  
**280-570-670**  
Presión (Pa) (mín-máx-int):  
**390-530-540**  
P. Sonora (dBA) (mín-máx-int):  
**47-63-66**  
Potencia (W) (mín-máx-int):  
**130-210-250**  
Iluminación: **Led 3000K**



## BOX PLUS FLUSH 2.0 FBFE A52

FBFE XS A52  
Inox  
305.0665.359  
7612986152968  
484 €

Clase energética: **B**  
Ancho: **520 mm**  
Mandos: **Panel de control electrónico**  
Aspiración (mín-máx-int):  
**280-540-620**  
Presión (Pa) (mín-máx-int):  
**390-530-540**  
P. Sonora (dBA) (mín-máx-int):  
**47-64-67**  
Potencia (W) (mín-máx-int):  
**130-210-240**  
Iluminación: **Led 3000K**

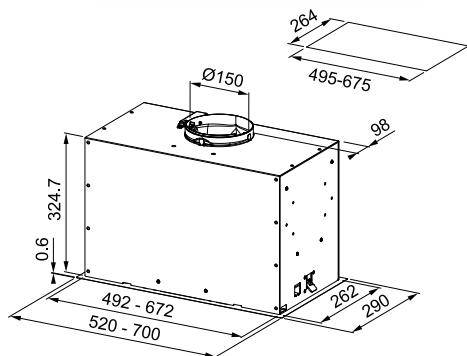

### Accesorios opcionales



Set de dos filtros de carbón activo  
112.0152.193  
42 €



Set de dos filtros de carbón activo larga duración  
112.0492.115  
77 €



Set de dos filtros de carbón activo high performance  
112.0174.995  
95 €

# Grupo filtrante

Grupo Filtrante



SMART



FBI



## Accesorio opcional

136



Set 2 filtros  
carbón redondos  
112.0564.564  
18 €

258 Colección 2023

Clase energética: **B**  
Ancho: **700-520 mm**  
Mandos: **Mandos deslizantes**  
Aspiración (mín-máx-int):  
**180-270-390**  
Presión (Pa) (mín-mid-máx):  
**220-240-260**  
P. Sonora (dBA) (mín-mid-máx):  
**54-62-70**  
Potencia (W) (mín-mid-máx):  
**80-90-110**  
Iluminación: **Led 2 x 4W**  
Filtro: **de grasa Aluminio**

70 cm

FBI 705 XS  
**Inox**  
**305.0599.508**  
7612985764742  
**253 €**

52 cm

FBI 525 XS  
**Inox**  
**305.0599.507**  
7612985764735  
**230 €**

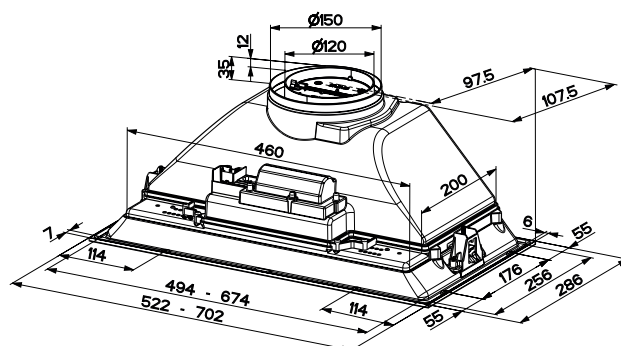

# Campanas Telescópicas

SMART



SMART FSM  
FSM 601

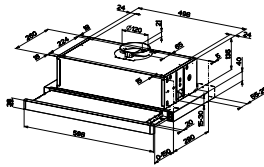

■ FSM 601 BK/GL  
**Negro**  
315.0489.958  
7612981899790  
295 €

■ FSM 601 WH/GL  
**Blanco**  
315.0489.957  
7612981899783  
295 €



Clase energética: **D**  
Ancho: **600 mm**  
Mandos: **Mandos mecánicos**  
Aspiración (mín-mid-máx):  
**225-315-380**  
Presión (Pa) (mín-mid-máx):  
**200-220-240**  
P. Sonora (dBA) (mín-mid-máx):  
**58-67-69**  
Potencia (W) (mín-mid-máx):  
**85-100-140**  
Iluminación: **LED 2 x 1W / 3000K**

135

SMART



FTC 601-912  
FTC

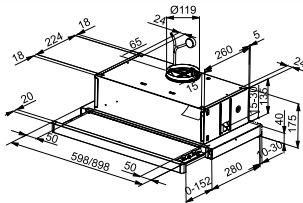

■ FTC 912 XS  
**Inox**  
315.0532.377  
7612985487719  
341 €



Clase energética: **D**  
Ancho: **900 mm**  
Mandos: **Mandos mecánicos**  
Aspiración (mín-máx-int):  
**220-320-420**  
Presión (Pa) (mín-mid-máx):  
**180-200-220**  
P. Sonora (dBA) (mín-mid-máx):  
**57-66-69**  
Potencia (W) (mín-mid-máx):  
**90-105-140**  
Iluminación: **LED 2 x 1W**

135

■ FTC 601 GR/XS  
**Inox**  
110.0439.278  
7612981773458  
214 €



Clase energética: **D**  
Ancho: **600 mm**  
Mandos: **Mandos mecánicos**  
Aspiración (mín-mid-máx):  
**225-315-380**  
Presión (Pa) (mín-mid-máx):  
**200-220-240**  
P. Sonora (dBA) (mín-mid-máx):  
**58-67-69**  
Potencia (W) (mín-mid-máx):  
**85-100-140**  
Iluminación: **LED 2 x 1W**

135

SMART



SMART FTC  
FTC 632L

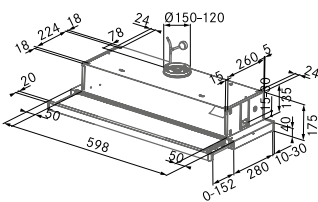

■ FTC 632L GR/XS  
**Inox**  
315.0547.796  
7612985572613  
149 €

■ FTC 632L WH  
**Blanco**  
315.0547.797  
7612985572620  
149 €

■ FTC 632L BK  
**Negro**  
315.0547.798  
7612985572637  
149 €



Clase energética: **D**  
Ancho: **600 mm**  
Mandos: **Mandos mecánicos**  
Aspiración (mín-mid-máx):  
**180-220-310**  
Presión (Pa) (mín-mid-máx):  
**230-250-260**  
P. Sonora (dBA) (mín-mid-máx):  
**57-62-67**  
Potencia (W) (mín-mid-máx):  
**85-100-125**  
Iluminación: **LED 2 x 1W / 4000 K**  
Filtro: **de Aluminio multicapa**

136

## Acesorio opcional

135 Filtro carbón activo  
112.0282.687  
30 €

136 Set 2 filtros  
carbón redondos  
112.0564.564  
18 €

Cubetas

Fregaderos

Grifos

Campanas

Electrodomésticos

Gestión de residuos

Accesorios





# Pictogramas



Sound Pro: Reduce el nivel sonoro de 2 a 6 decibelios



Nivel sonoro



Clasificación energética luz



Interacción con el usuario: aplicación móvil, Franke@Home



Clasificación energética ventilador



Función 24h: Circulación y aspiración de aire cada 10 min/h, durante un ciclo de 24 horas.



Clasificación energética filtros

Cubetas

Fregaderos

Grifos

Campanas

Electrodomésticos

Gestión de residuos

Accesorios

Cubetas

Fregaderos

Grifos

Campanas

Electrodomésticos

Gestión de residuos

Accesorios







# Hornos

266	Mythos
268	Maris
269	Smart
272	Horno-Microondas
274	Microondas
276	Cafeteras
276	Calientaplatos

Cubetas

Fregaderos

Grifos

Campanas

Electrodomésticos

Gestión de residuos

Accesorios

# Hornos

## Hornos Pirolíticos



**FMY 99 P XS / BK**  
p. 266



**FMY 98 P XS / BK**  
p. 267



**FMA 97 P XS**  
p. 268



**FSM 97 P XS**  
p. 269

## Hornos Hidrolíticos



**FMY 99 HS XS / BK**  
p. 266



**FMA 86 H XS / BK**  
p. 268



**FSM 86 H BK / XS**  
p. 269



**FSM 86 HE XS**  
p. 270



**FSL 86 H BK / WH / XS**  
p. 270, 271



**FSM 82 H XS**  
p. 270



**FSL 82 H XS**  
p. 271

**FSL 52 H XS**  
p. 271

## Hornos Ancho 90 cm



**EKKO 90 FMXO 86 S XS**  
p. 271

MYTHOS

MARIS

SMART

## Hornos- microondas



**FMY 45 MW XS / BK**  
p. 273



**FMA 45 MW XS**  
p. 273



**FSM 45 MW XS**  
p. 273

## Microondas



**FMW 250 CR2 G BK**  
p. 274



**FSM 25 MW XS**  
p. 275



**FMW 20 SMP G XS**  
p. 275



**FSL20 MW BK / XS**  
p. 275



## Cafeteras y calienta platos



**FMY 45 CM XS / BK**  
p. 277



**FMY14 DRW BK / XS**  
p. 277

Cubetas

Fregaderos

Grifos

Campanas

Electrodomésticos

Gestión de residuos

Accesorios

MYTHOS

192

100%  
VAPOR

Negro/Inox

**FMY 99 HS XS**  
116.0613.706  
7612985834797  
1.847 €



Tipo: **Horno multifunción con cocción al vapor (depósito de 1.5 lts)**

Clase energética: **A+**

Capacidad: **73 L**

Mandos: **Display táctil TFT**

Número de funciones: **94**

Programas exclusivos: **CookAssist: 60 recetas automáticas + 15 funciones especiales; Multicook: cocina a 4 niveles sin mezcla de olores ni sabores**

Cierre puerta: **Smooth2close**

Cristal puerta: **Full glass 3 cristales**

Guías: **1 nivel guías telescópicas**

Accesorios incluidos: **2 rejillas, 1 bandeja, 1 bandeja profunda**

Limpieza: **Sistema de limpieza hidrolítico**

Dimensiones (alto x ancho x fondo) (mm):

**595x595x564**

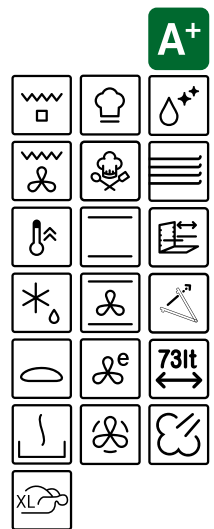

MYTHOS

192

100%  
VAPOR

Negro

**FMY 99 HS BK**  
116.0613.707  
7612985834803  
1.847 €



Tipo: **Horno multifunción con cocción al vapor (depósito de 1.5 lts)**

Clase energética: **A+**

Capacidad: **73 L**

Mandos: **Display táctil TFT**

Número de funciones: **94**

Programas exclusivos: **CookAssist: 60 recetas automáticas + 15 funciones especiales; Multicook: cocina a 4 niveles sin mezcla de olores ni sabores**

Cierre puerta: **Smooth2close**

Cristal puerta: **Full glass 3 cristales**

Guías: **1 nivel guías telescópicas**

Accesorios incluidos: **2 rejillas, 1 bandeja, 1 bandeja profunda**

Limpieza: **Sistema de limpieza hidrolítico**

Dimensiones (alto x ancho x fondo) (mm):

**595 x 595 x 564**

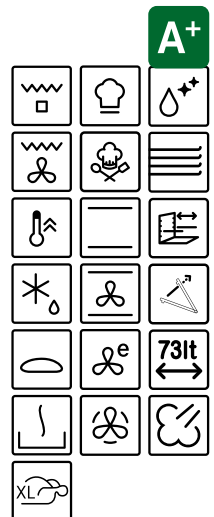

MYTHOS

192

PYRO

Negro/Inox

**FMY 99 PXS**  
116.0613.708  
7612985834810  
1.269 €



Tipo: **Horno multifunción**

Clase energética: **A+**

Capacidad: **73 L**

Mandos: **Display táctil TFT**

Número de funciones: **74**

Programas exclusivos: **CookAssist: 42 recetas automáticas + 15 funciones especiales; Multicook: cocina a 4 niveles sin mezcla de olores ni sabores**

Cierre puerta: **Smooth2close**

Cristal puerta: **Full glass 4 cristales**

Guías: **1 nivel guías telescópicas**

Accesorios incluidos: **2 rejillas, 1 bandeja, 1 bandeja profunda**

Limpieza: **Sistema de limpieza pirolítico**

Dimensiones (alto x ancho x fondo) (mm):

**595 x 595 x 564**

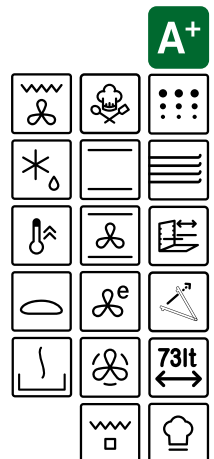

MYTHOS

192

PYRO

Negro

FMY 99 P BK  
116.0613.709  
7612985834827  
1.269 €



Tipo: **Horno multifunción**  
Clase energética: **A+**  
Capacidad: **73 L**  
Mandos: **Display táctil TFT**  
Número de funciones: **74**  
Programas exclusivos: **CookAssist: 42 recetas automáticas + 15 funciones especiales; Multicook: cocina a 4 niveles sin mezcla de olores ni sabores**  
Cierre puerta: **Smooth2close**  
Cristal puerta: **Puerta Full glass 4 cristales**  
Guías: **1 nivel guías telescópicas**  
Accesorios incluidos: **2 rejillas, 1 bandeja, 1 bandeja profunda.**  
Limpieza: **Sistema de limpieza pirolítico**  
Dimensiones (alto x ancho x fondo) (mm): **595 x 595 x 564**

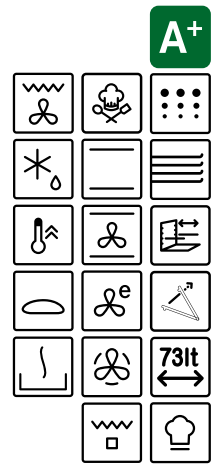

MYTHOS

192

PYRO

Negro/Inox

FMY 98 P XS  
116.0606.101  
7612985785099  
1.108 €



Tipo: **Horno multifunción**  
Clase energética: **A+**  
Capacidad: **73 L**  
Mandos: **Display LCD blanco, mandos Push pull (escamoteables)**  
Número de funciones: **19**  
Programas exclusivos: **CookAssist: 9 recetas automáticas**  
Cierre puerta: **Smooth2close**  
Cristal puerta: **Full glass 4 cristales**  
Guías: **1 nivel guías telescópicas**  
Accesorios incluidos: **2 rejillas, 1 bandeja, 1 bandeja profunda**  
Limpieza: **Sistema de limpieza pirolítico**  
Dimensiones (alto x ancho x fondo) (mm): **595 x 595 x 564**

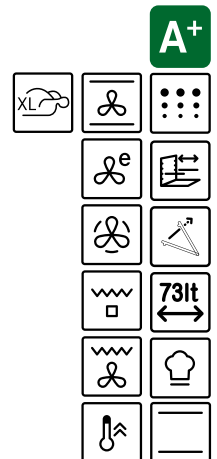

MYTHOS

192

PYRO

Negro

FMY 98 P BK  
116.0606.102  
7612985785204  
1.108 €



Tipo: **Horno multifunción**  
Clase energética: **A+**  
Capacidad: **73 L**  
Mandos: **Display LCD blanco, mandos Push pull (escamoteables)**  
Número de funciones: **19**  
Programas exclusivos: **CookAssist: 9 recetas automáticas**  
Cierre puerta: **Smooth2close**  
Cristal puerta: **Full glass 4 cristales**  
Guías: **1 nivel guías telescópicas**  
Accesorios incluidos: **2 rejillas, 1 bandeja, 1 bandeja profunda**  
Limpieza: **Sistema de limpieza pirolítico**  
Dimensiones (alto x ancho x fondo) (mm): **595 x 595 x 564**

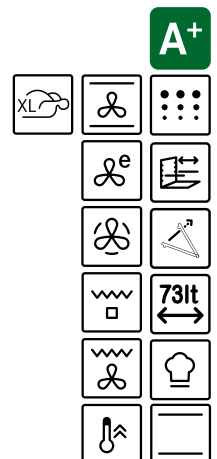

Cubetas

Fregaderos

Grifos

Campanas

Electrodomésticos

Gestión de residuos

Accesorios

MARIS

193

PYRO

Negro/Inox

**FMA 97 P XS**  
116.0606.100  
7612985785082  
**930 €**



Tipo: **Horno multifunción**  
Clase energética: **A+**  
Capacidad: **71 L**  
Mandos: **Display LED blanco, mandos Push pull (escamoteables)**  
Número de funciones: **11**  
Función especial: **fermentar masa, pan y postres auto**  
Cierre puerta: **Smooth2close**  
Cristal puerta: **Puerta 3 cristales**  
Guías: **1 nivel guías telescópicas**  
Accesorios incluidos: **2 rejillas, 1 bandeja, 1 bandeja profunda**  
Limpieza: **Sistema de limpieza pirolítico, Press to clean**  
Dimensiones (alto x ancho x fondo) (mm): **595 x 595 x 570**



MARIS

193

Negro/Inox

**FMA 86 H XS**  
116.0606.097  
7612985785044  
**792 €**



Tipo: **Horno multifunción**  
Clase energética: **A**  
Capacidad: **71 L**  
Mandos: **Display LED blanco, mandos mecánicos**  
Número de funciones: **8**  
Función especial: **Pan**  
Cierre puerta: **Smooth2close**  
Cristal puerta: **Puerta 2 cristales**  
Accesorios incluidos: **2 rejillas, 1 bandeja, 1 bandeja profunda**  
Limpieza: **Sistema de limpieza hidrolítico, Press to clean**  
Dimensiones (alto x ancho x fondo) (mm): **595 x 595 x 570**



MARIS

193

Negro

**FMA 86 HBK**  
116.0606.098  
7612985785068  
**792 €**



Tipo: **Horno multifunción**  
Clase energética: **A**  
Capacidad: **71 L**  
Mandos: **Display LED blanco, mandos mecánicos**  
Número de funciones: **8**  
Función especial: **Pan**  
Cierre puerta: **Smooth2close**  
Cristal puerta: **Puerta 2 cristales**  
Accesorios incluidos: **2 rejillas, 1 bandeja, 1 bandeja profunda**  
Limpieza: **Sistema de limpieza hidrolítico, Press to clean**  
Dimensiones (alto x ancho x fondo) (mm): **595 x 595 x 570**



SMART

193

PYRO

Negro/Inox

**FSM 97 P XS**  
116.0606.096  
7612985785037  
**792 €**



Tipo: **Horno multifunción**  
Clase energética: **A+**  
Capacidad: **71 L**  
Mandos: **Display LED blanco, mandos mecánicos**  
Número de funciones: **11**  
Función especial: **fermentar masa, pan y postres auto**  
Cierre puerta: **Smooth2close**  
Cristal puerta: **Puerta 3 cristales**  
Guías: **1 nivel guías telescópicas**  
Accesorios incluidos: **2 rejillas, 1 bandeja, 1 bandeja profunda**  
Limpieza: **Sistema de limpieza pirolítico, Press to clean**  
Dimensiones (alto x ancho x fondo) (mm): **595 x 595 x 570**

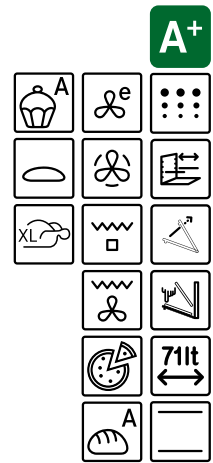

SMART

193

Negro

**FSM 86 H BK**  
116.0606.091  
7612985784382  
**669 €**



Tipo: **Horno multifunción**  
Clase energética: **A**  
Capacidad: **71 L**  
Mandos: **Display LED blanco, mandos mecánicos**  
Número de funciones: **8**  
Función especial: **Pan**  
Cierre puerta: **Smooth2close**  
Cristal puerta: **Puerta 2 cristales**  
Accesorios incluidos: **2 rejillas, 1 bandeja, 1 bandeja profunda**  
Limpieza: **Sistema de limpieza hidrolítico, Press to clean**  
Dimensiones (alto x ancho x fondo) (mm): **595 x 595 x 570**

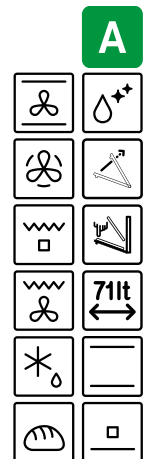

SMART

193

Negro/Inox

**FSM 86 H XS**  
116.0605.990  
7612985784375  
**669 €**



Tipo: **Horno multifunción**  
Clase energética: **A**  
Capacidad: **71 L**  
Mandos: **Display LED blanco, mandos mecánicos**  
Número de funciones: **8**  
Función especial: **Pan**  
Cierre puerta: **Smooth2close**  
Cristal puerta: **Puerta 2 cristales**  
Accesorios incluidos: **2 rejillas, 1 bandeja, 1 bandeja profunda**  
Limpieza: **Sistema de limpieza hidrolítico, Press to clean**  
Dimensiones (alto x ancho x fondo) (mm): **595 x 595 x 570**



SMART

193



Negro/Inox

**FSM 86 HE XS**  
116.0605.988  
7612985784351  
**600 €**



Tipo: **Horno multifunción**  
Clase energética: **A**  
Capacidad: **71 L**  
Mandos: **Display LED rojo, mandos mecánicos**  
Número de funciones: **8**  
Función especial: **Pan**  
Cristal puerta: **Puerta 2 cristales**  
Accesorios incluidos: **2 rejillas, 1 bandeja, 1 bandeja profunda**  
Limpieza: **Sistema de limpieza hidrolítico, Press to clean**  
Dimensiones (alto x ancho x fondo) (mm): **595 x 595 x 570**



SMART

193



Negro/Inox

**FSM 82 H XS**  
116.0605.987  
7612985784344  
**572 €**



Tipo: **Horno multifunción**  
Clase energética: **A**  
Capacidad: **71 L**  
Mandos: **Mandos mecánicos**  
Número de funciones: **8**  
Función especial: **Pan**  
Cierre puerta: **Smooth2close**  
Cristal puerta: **Puerta 2 cristales**  
Accesorios incluidos: **2 rejillas, 1 bandeja, 1 bandeja profunda**  
Limpieza: **Sistema de limpieza hidrolítico, Press to clean**  
Dimensiones (alto x ancho x fondo) (mm): **595 x 595 x 570**



SMART

193



Negro

**FSL 86 H BK**  
116.0609.447  
7612985804400  
**576 €**



Tipo: **Horno multifunción**  
Clase energética: **A**  
Capacidad: **71 L**  
Mandos: **Display LED rojo, mandos mecánicos**  
Número de funciones: **8**  
Función especial: **Pan**  
Cristal puerta: **Puerta 2 cristales**  
Accesorios incluidos: **2 rejillas, 1 bandeja, 1 bandeja profunda**  
Limpieza: **Sistema de limpieza hidrolítico, Press to clean**  
Dimensiones (alto x ancho x fondo) (mm): **595 x 595 x 570**



SMART

193



Blanco

**FSL 86 H WH**  
116.0609.448  
7612985804417  
**576 €**



Tipo: **Horno multifunción**  
Clase energética: **A**  
Capacidad: **71 L**  
Mandos: **Display LED rojo, mandos mecánicos**  
Número de funciones: **8**  
Función especial: **Pan**  
Cristal puerta: **Puerta 2 cristales**  
Accesorios incluidos: **2 rejillas, 1 bandeja, 1 bandeja profunda**  
Limpieza: **Sistema de limpieza hidrolítico, Press to clean**  
Dimensiones (alto x ancho x fondo) (mm): **595 x 595 x 570**

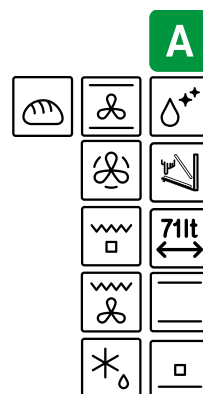



SMART

193

Inox

**FSL 86 H XS**  
116.0609.446  
7612985804394  
**576 €**



Tipo: **Horno multifunción**  
Clase energética: **A**  
Capacidad: **71 L**  
Mandos: **Display LED rojo, mandos mecánicos**  
Número de funciones: **8**  
Función especial: **Pan**  
Cristal puerta: **Puerta 2 cristales**  
Accesorios incluidos: **2 rejillas, 1 bandeja, 1 bandeja profunda**  
Limpieza: **Sistema de limpieza hidrolítico, Press to clean**  
Dimensiones (alto x ancho x fondo) (mm): **595 x 595 x 570**

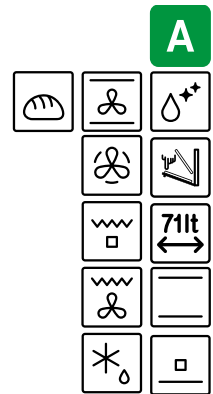

SMART

193

Inox

**FSL 82 H XS**  
116.0609.445  
7612985804387  
**449 €**



Tipo: **Horno multifunción**  
Clase energética: **A**  
Capacidad: **71 L**  
Mandos: **Mandos mecánicos**  
Número de funciones: **8**  
Función especial: **Pan**  
Cristal puerta: **Puerta 2 cristales**  
Accesorios incluidos: **2 rejillas, 1 bandeja, 1 bandeja profunda**  
Limpieza: **Sistema de limpieza hidrolítico, Press to clean**  
Dimensiones (alto x ancho x fondo) (mm): **595 x 595 x 570**

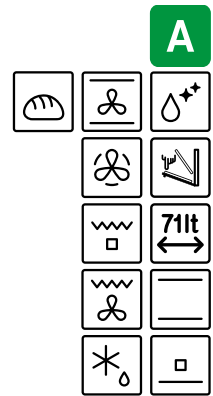

SMART

193

Inox

**FSL 52 H XS**  
116.0609.444  
7612985804370  
**426 €**



Tipo: **Horno multifunción**  
Clase energética: **A**  
Capacidad: **71 L**  
Mandos: **Mandos mecánicos**  
Número de funciones: **5**  
Cristal puerta: **Puerta 2 cristales**  
Accesorios incluidos: **2 rejillas, 1 bandeja, 1 bandeja profunda**  
Limpieza: **Sistema de limpieza hidrolítico, Press to clean**  
Dimensiones (alto x ancho x fondo) (mm): **595 x 595 x 570**

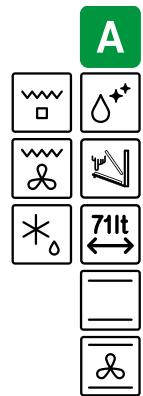

SMART

Inox

**EKKO 90**  
**FMXO 86 S XS**  
116.0613.109  
7612985818797  
**1.651 €**



Tipo: **Horno multifunción**  
Clase energética: **A**  
Capacidad: **84 L**  
Mandos: **Display LED rojo, mandos mecánicos**  
Número de funciones: **8**  
Función especial Eco: **Ideal para alimentos precocinados, congelados o porciones pequeñas. Permite reducir el consumo gracias a un tiempo de precalentamiento muy corto y una cocción más lenta.**  
Cristal puerta: **Puerta 2 cristales**  
Accesorios incluidos: **1 rejilla, 1 bandeja profunda**  
Limpieza: **Sistema de limpieza estandar**  
Dimensiones (alto x ancho x fondo) (mm): **477 x 893 x 538**

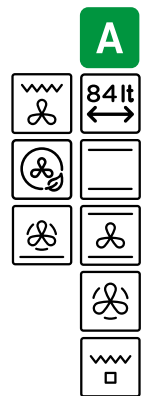

Cubetas

Fregaderos

Grifos

Campanas

Electrodomésticos

Gestión de residuos

Accesorios

# Horno- microondas



MYTHOS



Negro/Inox

**FMY 45 MW XS**  
131.0606.105  
7612985785235  
1.096 €



Tipo: **Horno microondas combinado**  
Capacidad: **40 L**  
Mandos: **Display LCD blanco, mandos Push Pull**  
Programas exclusivos: **CookAssist: 10 recetas automáticas asistente de cocción**  
Cierre puerta: **Smooth2close**  
Accesorios incluidos: **Plato giratorio (mm): 360, 1 rejilla grill, 1 bol-vaporera, 1 bandeja para hornear, tapa de plástico**  
Cavidad interior: **acero Inox**  
Dimensiones (alto x ancho x fondo) (mm): **455 x 595 x 560**  
Potencia microondas: **900W**  
Potencia grill: **1600W**

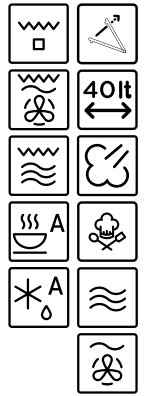

MYTHOS



Negro

**FMY 45 MW BK**  
131.0632.660  
7612985930550  
1.096 €



Tipo: **Horno microondas combinado**  
Capacidad: **40 L**  
Mandos: **Display LCD blanco, mandos Push Pull**  
Programas exclusivos: **CookAssist: 10 recetas automáticas asistente de cocción**  
Cierre puerta: **Smooth2close**  
Accesorios incluidos: **Plato giratorio (mm): 360, 1 rejilla grill, 1 bol-vaporera, 1 bandeja para hornear, tapa de plástico**  
Cavidad interior: **acero Inox**  
Dimensiones (alto x ancho x fondo) (mm): **455 x 595 x 560**  
Potencia microondas: **900W**  
Potencia grill: **1600W**

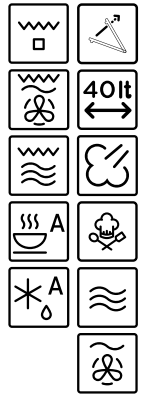

MARIS



Negro/Inox

**FMA 45 MW XS**  
131.0606.104  
7612985785228  
930 €



Tipo: **Horno microondas combinado**  
Capacidad: **40 L**  
Mandos: **Display LCD blanco, mandos Push Pull**  
Programas exclusivos: **5 recetas automáticas + 15 funciones especiales**  
Cierre puerta: **Smooth2close**  
Accesorios incluidos: **Plato giratorio (mm): 360, 1 rejilla grill, 1 bandeja para hornear, tapa de plástico**  
Cavidad interior: **acero Inox**  
Dimensiones (alto x ancho x fondo) (mm): **455 x 595 x 560**  
Potencia microondas: **900W**  
Potencia grill: **1600W**

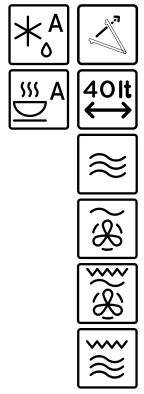

SMART



Negro/Inox

**FSM 45 MW XS**  
131.0606.103  
7612985785211  
888 €



Tipo: **Horno microondas combinado**  
Capacidad: **40 L**  
Mandos: **Display LCD blanco, mandos Push Pull**  
Programas exclusivos: **5 recetas automáticas + 15 funciones especiales**  
Cierre puerta: **Smooth2close**  
Accesorios incluidos: **Plato giratorio (mm): 360, 1 rejilla grill, 1 bandeja para hornear, tapa de plástico**  
Cavidad interior: **acero Inox**  
Dimensiones (alto x ancho x fondo) (mm): **455 x 595 x 560**  
Potencia microondas: **900W**  
Potencia grill: **1600W**

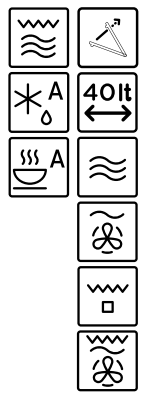

Cubetas

Fregaderos

Grifos

Campanas

Electrodomesticos

Gestión de residuos

Accesorios

# Microondas



MARIS

 Negro

**BLACK FMW 250**  
**CR2 G BK**  
 131.0391.304  
 7612981685522  
 526 €



Tipo: **Microondas con grill**  
 Capacidad: **25 L**  
 Mandos: **Display LED blanco, mando electrónico**  
 N° Programas Automáticos: **8**  
 Programas exclusivos: **Multicooking: programa dos tipos de cocción al mismo tiempo**  
 Temporizador: **95 min**  
 Cierre puerta: **Apertura lateral**  
 Accesorios incluidos: **Plato giratorio (mm): 315, 1 rejilla grill**  
 Cavidad interior: **acero Inox**  
 Dimensiones (alto x ancho x fondo) (mm): **388 x 595 x 400**  
 Potencia microondas: **900W**  
 Potencia grill: **1000W**



SMART



Negro/Inox

**FSM 25 MW XS**  
131.0627.471  
7612985906982  
**491 €**



Tipo: **Microondas con grill**  
Capacidad: **25 L**  
Mandos: **Display LED blanco, mando electrónico**  
N° Programas Automáticos: **8**  
Programas exclusivos: **Multicooking: programa dos tipos de cocción al mismo tiempo**  
Temporizador: **95 min**  
Cierre puerta: **Apertura lateral**  
Accesorios incluidos: **Plato giratorio (mm): 315, 1 rejilla grill**  
Cavidad interior: **acero Inox**  
Dimensiones (alto x ancho x fondo) (mm): **388 x 595 x 400**  
Potencia microondas: **900W**  
Potencia grill: **1000W**



SMART



Negro/Inox

**FMW 20 SMP G XS**  
131.0574.627  
7612985670616  
**415 €**



Tipo: **Microondas con grill**  
Capacidad: **20 L**  
Mandos: **Display LED rojo, mando giratorio + electrónico**  
N° Programas Automáticos: **8**  
Programas exclusivos: **Multicooking: programa dos tipos de cocción al mismo tiempo**  
Temporizador: **95 min**  
Cierre puerta: **Apertura lateral**  
Accesorios incluidos: **Plato giratorio (mm): 245, 1 rejilla grill**  
Cavidad interior: **acero Inox**  
Dimensiones (alto x ancho x fondo) (mm): **388 x 595 x 343.5**  
Potencia microondas: **800W**  
Potencia grill: **1000W**



SMART



Negro

**FSL 20 MW BK**  
131.0632.993  
7612985930857  
**380 €**



Tipo: **Microondas con grill**  
Capacidad: **20 L**  
Mandos: **Display LED rojo, mando giratorio + electrónico**  
N° Programas Automáticos: **8**  
Programas exclusivos: **Multicooking: programa dos tipos de cocción al mismo tiempo**  
Temporizador: **95 min**  
Cierre puerta: **Apertura lateral**  
Accesorios incluidos: **Plato giratorio (mm): 245, 1 rejilla grill**  
Dimensiones (alto x ancho x fondo) (mm): **388 x 595 x 343.5**  
Potencia microondas: **800W**  
Potencia grill: **1000W**



SMART



Negro/Inox

**FSL 20 MW XS**  
131.0632.992  
7612985930840  
**380 €**



Tipo: **Microondas con grill**  
Capacidad: **20 L**  
Mandos: **Display LED rojo, mando giratorio + electrónico**  
Programas exclusivos: **Multicooking: programa dos tipos de cocción al mismo tiempo**  
Temporizador: **95 min**  
Cierre puerta: **Apertura lateral**  
Accesorios incluidos: **Plato giratorio (mm): 245, 1 rejilla grill**  
Dimensiones (alto x ancho x fondo) (mm): **388 x 595 x 343.5**  
Potencia microondas: **800W**  
Potencia grill: **1000W**



Cubetas

Fregaderos

Grifos

Campanas

Electrodomésticos

Gestión de residuos

Accesorios

# Cafetera y calientaplatos





Negro/Inox

**FMY 45 CM XS**  
131.0627.473  
7612985906999  
**2.193 €**



Tipo: **Cafetera Integrable**  
Capacidad de depósito de agua: **1.8 L**  
Capacidad del cajón de granos de café: **200 gr**  
Mandos: **Panel de control electrónico Táctil con LCD blanco.**  
Número de tamaños de tazas: **5**  
Número de funciones: **8**  
Función preparación 1 ó 2 tazas  
Selección tamaño de taza: **Espresso, taza pequeña, taza mediana, taza grande, jarra**  
Niveles de intensidad del café: **5 (sabor extra suave, suave, normal, fuerte o extra fuerte)**  
**Función agua caliente**  
**Molinillo de café integrado, se puede elegir el grosor del molido (Opción de café premolido)**  
**Guías telescópicas/ Guías correderas con cierre / Apertura suave**  
Accesorios: **1x jarra de leche y 1x cuchara medidora de café**  
Dimensiones (alto x ancho x fondo) (mm): **456 x 595 x 412**



Negro



**FMY 45 CM BK**  
131.0682.091  
7612986232868  
**2.193 €**



Tipo: **Cafetera Integrable**  
Capacidad de depósito de agua: **1.8 L**  
Capacidad del cajón de granos de café: **200 gr**  
Mandos: **Panel de control electrónico Táctil con LCD blanco.**  
Número de tamaños de tazas: **5**  
Número de funciones: **8**  
Función preparación 1 ó 2 tazas  
Selección tamaño de taza: **Espresso, taza pequeña, taza mediana, taza grande, jarra**  
Niveles de intensidad del café: **5 (sabor extra suave, suave, normal, fuerte o extra fuerte)**  
**Función agua caliente**  
**Molinillo de café integrado, se puede elegir el grosor del molido (Opción de café premolido)**  
**Guías telescópicas/ Guías correderas con cierre / Apertura suave**  
Accesorios: **1x jarra de leche y 1x cuchara medidora de café**  
Dimensiones (alto x ancho x fondo) (mm): **456 x 595 x 412**



**FMY 14 DRW BK**  
**Negro**  
131.0640.710  
7612985969697  
**792 €**



Tipo: **Calientaplatos Integrable**  
Voltaje: **220-240 V**  
Frecuencia: **50/60 Hz**  
Corriente eléctrica: **18 A**  
Capacidad: **16 L**  
Usos: **Pre calentamiento de ollas, cacerolas y tazas, mantener la comida caliente, descongelar, fermentar masa (entre 28° - 30°)**  
Dimensiones (alto x ancho x fondo) (mm): **134.5 x 595 x 568**



**FMY 14 DRW XS**  
**Negro/Inox**  
131.0611.212  
7612985813570  
**792 €**



Temperatura	Instrucciones de uso	
40°C	<b>Tazas, Vasos</b>	Las tazas y vasos calentados a esta temperatura retrasa el enfriamiento de las mismas
60°C	<b>Platos</b>	Las preparaciones /recetas calentadas a esta temperatura retrasa el enfriamiento de las mismas
75°C	<b>Vajillas</b>	El termostato se configura a la máxima temperatura



# Placas

212

Inducción con campana

282

Inducción

288

Vitrocerámica

290

Placas de gas







Cubetas

Fregaderos

Grifos

Campanas

Electrodomésticos

Gestión de residuos

Accesorios

# Placas

## Inducción con Campana Integrada

## Inducción

MYTHOS



FMY 839 HE  
p. 217

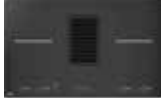

FMY 839 HI 2.0  
p. 219

MARIS



FMA 839 HI  
p. 221

SMART



FSM 709 HI  
p. 223



FMY 906 I FP BK  
p. 284

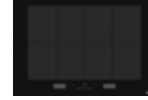

FMY 808 I FP BK  
p. 284



FMY 658 I FP BK  
p. 284



FMA 654 XS  
p. 285



FMA 804 I F BK  
p. 285



FMA 654 I F BK  
p. 285



FSM 804 I B BK  
p. 286



FSM 653 I D BK  
p. 286



FSM 654 I BK  
p. 286



FSM 302 I BK  
p. 287

## Vitrocerámica

## Placas de Gas



**FCHR 1204 3G TC HE BK C**  
p. 292



**FCHR 755 4G TC HE BK C**  
p. 292



**FCHR 604 HE BK C**  
p. 292



**FCHR 905 4G TC HE BK C**  
p. 293



**FCHR 302 2G HE BK C**  
p. 293

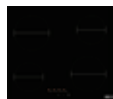

**FRSM 603 C TD BK**  
p. 289



**FRSM 604 C T BK**  
p. 289



**FRSM 302 C TD BK**  
p. 289



**FHNS 705 4G TC BK C / WH C**  
p. 294



**FHNS 604 4G BK C / WH C**  
p. 294



**FHNS 604 4G BK C / WH C**  
p. 294



**FHNS 604 4G BK C / WH C**  
p. 294



**FHSM 755 4G DCL XS C**  
p. 295



**FHSM 604 4G DCL XS C**  
p. 295

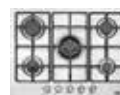

**FHNL 705 4G TC XS E**  
p. 295



**FHNL 604 4G XS E**  
p. 295

Cubetas

Fregaderos

Grifos

Campanas

Electrodomésticos

Gestión de residuos

Accesorios

Cubetas

Fregaderos

Grifos

Campanas

Electrodomésticos

Gestión de residuos

Accesorios





Cubetas

Fregaderos

Grifos

Campanas

Electrodomésticos

Gestión de residuos

Accesorios

# Placas Inducción

284	Mythos
285	Maris
286	Smart
288	Vitrocerámica

MYTHOS



NEW



**FMY 906 | FP BK**  
**108.0675.431**  
 7612986203479  
**2.199 €**

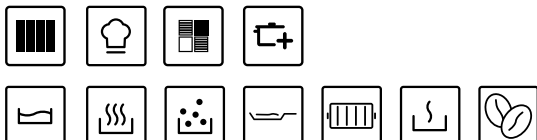

Tipo: **Placa de Inducción**

Total Flex Pro: **Sí**

EasyCook: **Sí**

ProCook: **Sí**

Zonas de cocción: **6**

Display: **Luz LED blanca**

Niveles de potencia: **18 + booster**

Funciones automáticas: **Sí**

Temporizador: **Sí**

Instalación recomendada: **Estándar / Encastre (r 5 cristal), ventilación trasera (ver manual de instalación)**

**Bloqueo de seguridad para niños**

**Indicador de calor residual**

Potencia de cada zona de cocción: **1200W - Booster 1850W**

Dimensiones (alto x ancho x fondo) (mm): **57 x 860 x 510**

Dimensiones de encastre (mm): **840 x 490 min.**

Regulador de potencia: **4.0kW - 6.0kW - 7.4kW - 11kW**

Potencia total: **11kW**

MYTHOS

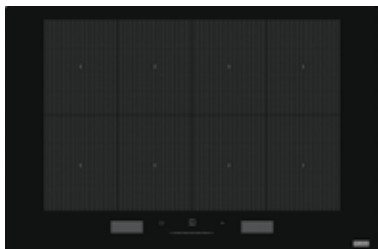

**FMY 808 | FP BK**  
**108.0613.588**  
 7612985820455  
**1.835 €**

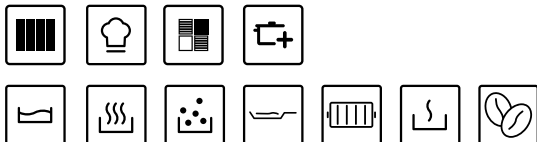

Tipo: **Placa de Inducción**

Total Flex Pro: **Sí**

EasyCook: **Sí**

ProCook: **Sí**

Zonas de cocción: **8**

Display: **Luz LED blanca**

Niveles de potencia: **18 + booster**

Funciones automáticas: **8**

Temporizador: **Sí**

Instalación recomendada: **Estándar / Encastre (r 5 cristal), ventilación trasera (ver manual de instalación)**

**Bloqueo de seguridad para niños**

**Indicador de calor residual**

Potencia de cada zona de cocción: **1200W - Booster 1800W**

Dimensiones (alto x ancho x fondo) (mm): **57 x 770 x 510**

Dimensiones de encastre (mm): **750 x 480 min. (máx, 492)**

Regulador de potencia: **2.5kW - 4.0kW - 6.0kW - 7.4kW**

Potencia total: **7.4kW**

MYTHOS

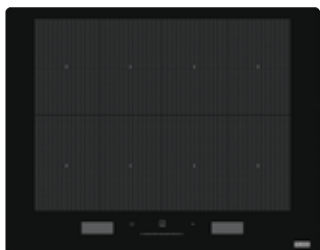

**FMY 658 | FP BK**  
**108.0613.587**  
 7612985820448  
**1.397 €**

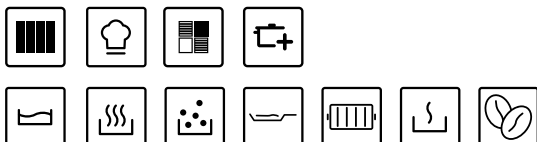

Tipo: **Placa de Inducción**

Total Flex Pro: **Sí**

EasyCook: **Sí**

ProCook: **Sí**

Zonas de cocción: **8**

Display: **Luz LED blanca**

Niveles de potencia: **18 + booster**

Funciones automáticas: **8**

Temporizador: **Sí**

Instalación recomendada: **Estándar / Encastre (r 5 cristal), ventilación trasera (ver manual de instalación)**

**Bloqueo de seguridad para niños**

**Indicador de calor residual**

Potencia de cada zona de cocción: **1200W - Booster 1800W**

Dimensiones (alto x ancho x fondo) (mm): **57 x 650 x 510**

Dimensiones de encastre (mm): **560 x 480 min. (máx, 492)**

Regulador de potencia: **2.5kW - 4.0kW - 6.0kW - 7.4kW**

Potencia total: **7.4kW**

NEW



**FMA 654 XS**  
**108.0675.410**  
 7612986203462  
**999 €**

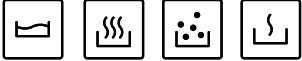

<b>ZONA 2</b> 1750W - B:2000W ProCook   Hervir	<b>ZONA 3</b> 1750W - B:2000W ProCook   Mantener caliente
<b>ZONA 1</b> 1750W - B:2000W ProCook   Derretir	<b>ZONA 4</b> 1750W - B:2000W ProCook   Fuego lento

Tipo: **Placa de Inducción**

Zona Flex: **Sí**

ProCook: **Sí**

Zonas de cocción: **4**

Mando: **Touch con slider rojo**

Display: **Luz LED roja**

Niveles de potencia: **18 + booster**

Funciones automáticas: **2**

Temporizador: **Sí**

Instalación recomendada: **Estándar / Encastre (r 5 cristal), ventilación trasera (ver manual de instalación)**

**Bloqueo de seguridad para niños**

**Indicador de calor residual**

Dimensiones (alto x ancho x fondo) (mm): **56 x 658 x 518**

Dimensiones de encastre (mm): **560 x 480 min. (492 máx. ; r máx. 10 mm)**

Regulador de potencia: **2.5kW – 4.0kW – 6.0kW – 7.2kW**

Potencia total: **7.2kW**



**FMA 804 I F BK**  
**108.0606.112**  
 7612985785303  
**977 €**



<b>ZONA 2</b> Ø 200x170mm 1750W - B:2200W Derretir   Mantener caliente	<b>ZONA 3</b> Ø 210mm 2100W - B:3000W Fuego lento   Hervir
<b>ZONA 1</b> Ø 200x170mm 1750W - B:2200W Fuego lento   Hervir	<b>ZONA 4</b> Ø 145mm 1200W - B:1600W Derretir   Mantener caliente

Tipo: **Placa de Inducción**

Zona Flex: **Sí**

Zonas de cocción: **4**

Mando: **Touch control con slider**

Display: **Luz LED roja**

Niveles de potencia: **18 + booster**

Funciones automáticas: **2**

Temporizador: **Sí**

Instalación recomendada: **Estándar / Encastre (r 5 cristal), ventilación trasera (ver manual de instalación)**

**Bloqueo de seguridad para niños**

**Indicador de calor residual**

Dimensiones (alto x ancho x fondo) (mm): **54 x 770 x 510**

Dimensiones de encastre (mm): **750 x 480 min. (máx, 492)**

Regulador de potencia: **2.5kW – 4.0kW – 6.0kW – 7.2kW**

Potencia total: **7.2kW**



**FMA 654 I F BK**  
**108.0606.111**  
 7612985785297  
**792 €**

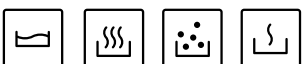

<b>ZONA 2</b> Ø 200x170mm 1750W - B:2200W Derretir   Mantener caliente	<b>ZONA 3</b> Ø 210mm 2100W - B:3000W Fuego lento   Hervir
<b>ZONA 1</b> Ø 200x170mm 1750W - B:2200W Fuego lento   Hervir	<b>ZONA 4</b> Ø 145mm 1200W - B:1600W Derretir   Mantener caliente

Tipo: **Placa de Inducción**

Zona Flex: **Sí**

Zonas de cocción: **4**

Mando: **Touch control con slider**

Display: **Luz LED roja**

Niveles de potencia: **18 + booster**

Funciones automáticas: **2**

Temporizador: **Sí**

Instalación recomendada: **Estándar / Encastre (r 5 cristal), ventilación trasera (ver manual de instalación)**

**Bloqueo de seguridad para niños**

**Indicador de calor residual**

Dimensiones (alto x ancho x fondo) (mm): **54 x 650 x 510**

Dimensiones de encastre (mm): **560 x 480 min. (máx, 492)**

Regulador de potencia: **2.5kW – 4.0kW – 6.0kW – 7.2kW**

Potencia total: **7.2kW**

SMART



**FSM 804 I B BK**  
**108.0606.110**  
 7612985785280  
**734 €**

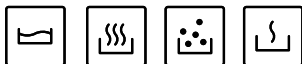

**ZONA 2**  
 Ø 180mm  
 1800W - B:2100W  
 Fuego lento | Hervir

**ZONA 3**  
 Ø 210mm  
 2100W - B:3000W  
 Fuego lento | Hervir

**ZONA 1**  
 Ø 180mm  
 1800W - B:2100W  
 Derretir | Mantener calienter

**ZONA 4**  
 Ø 145mm  
 1200W - B:1600W  
 Derretir | Mantener caliente

Tipo: **Placa de Inducción**

Zona Punteo: **Sí**

Zonas de cocción: **4**

Mando: **Touch control directo**

Display: **Luz LED roja**

Niveles de potencia: **9 + booster**

Funciones automáticas: **2**

Temporizador: **Sí**

Instalación recomendada: **Estándar / Encastre (r 5 cristal), ventilación trasera (ver manual de instalación)**

**Bloqueo de seguridad para niños**

**Indicador de calor residual**

Dimensiones (alto x ancho x fondo) (mm): **54 x 770 x 510**

Dimensiones de encastre (mm): **750 x 480 min. (máx, 492)**

Regulador de potencia: **2.5kW - 4.0kW - 6.0kW - 7.2kW**

Potencia total: **7.2kW**

SMART



**FSM 653 I D BK**  
**108.0606.109**  
 7612985785273  
**611 €**



**ZONA 2**  
 Ø 180mm  
 1800W - B:2100W  
 Mantener caliente

**ZONA 3**  
 Ø 290mm  
 2100W - B:3600W  
 Hervir

**ZONA 1**  
 Ø 180mm  
 1800W - B:2100W  
 Derretir

Tipo: **Placa de Inducción**

Zona Punteo: **Sí**

Zonas de cocción: **3 + 1 doble corona**

Mando: **Touch control directo - Central +/-**

Display: **Luz LED roja**

Niveles de potencia: **9 + booster**

Funciones automáticas: **2**

Temporizador: **Sí**

Instalación recomendada: **Estándar / Encastre (r 5 cristal), ventilación trasera (ver manual de instalación)**

**Bloqueo de seguridad para niños**

**Indicador de calor residual**

Dimensiones (alto x ancho x fondo) (mm): **54 x 650 x 510**

Dimensiones de encastre (mm): **560 x 480 min. (máx, 492)**

Regulador de potencia: **2.5kW - 4.0kW - 6.0kW - 7.2kW**

Potencia total: **7.2kW**

SMART



**FSM 654 I BK**  
**108.0606.108**  
 7612985785266  
**576 €**



**ZONA 2**  
 Ø 210mm  
 2100W - B:3000W  
 Fuego lento | Hervir

**ZONA 3**  
 Ø 180mm  
 1800W - B:2100W  
 Fuego lento | Hervir

**ZONA 1**  
 Ø 145mm  
 1200W - B:1600W  
 Derretir | Mantener calienter

**ZONA 4**  
 Ø 180mm  
 1800W - B:2100W  
 Derretir | Mantener caliente

Tipo: **Placa de Inducción**

Zona Punteo: **Sí**

Zonas de cocción: **4**

Mando: **Touch control directo**

Display: **Luz LED roja**

Niveles de potencia: **9 + booster**

Funciones automáticas: **2**

Temporizador: **Sí**

Instalación recomendada: **Estándar / Encastre (r 5 cristal), ventilación trasera (ver manual de instalación)**

**Bloqueo de seguridad para niños**

**Indicador de calor residual**

Dimensiones (alto x ancho x fondo) (mm): **54 x 650 x 510**

Dimensiones de encastre (mm): **560 x 480 min. (máx, 492)**

Regulador de potencia: **2.5kW - 4.0kW - 6.0kW - 7.2kW**

Potencia total: **7.2kW**



SMART

**FSM 302 I BK**  
**108.0606.106**  
7612985785242  
**484 €**

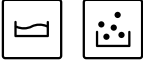

**ZONA 2**  
Ø 210mm  
2100W - B:3000W  
Hervir

**ZONA 1**  
Ø 145mm  
1200W - B:1600W  
Derretir

Tipo: **Placa de Inducción**

Zonas de cocción: **2**

Mando: **Touch control directo - Central +/-**

Display: **Luz LED roja**

Niveles de potencia: **9 + booster**

Funciones automáticas: **1**

Temporizador: **Sí**

Instalación recomendada: **Estándar / Encastre (r 5 cristal), ventilación trasera (ver manual de instalación)**

**Bloqueo de seguridad para niños**

**Indicador de calor residual**

Dimensiones (alto x ancho x fondo) (mm): **54 x 284 x 510**

Regulador de potencia: **2.5kW a 3.7 kW**

Potencia total: **3.7kW**

Cubetas

Fregaderos

Girifos

Campanas

Electrodomésticos

Gestión de residuos

Accesorios

# Vitro cerámicas



SMART

**FRSM 603 C TD BK**  
**108.0669.348**  
7612986168662  
**449 €**



Tipo: **Placa Vitrocerámica**  
N° de fuegos: **3**  
Mando: **Touch control directo**  
Display: **Luz LED roja**  
**Bloqueo de seguridad para niños**  
Dimensiones (ancho x fondo) (mm): **580 x 510 mm**  
Dimensiones encastre: **560 x 490 mm**  
Potencia máxima: **5300 W**

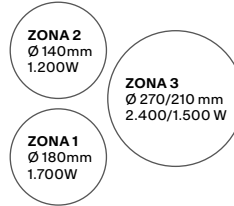

SMART

**FRSM 604 C T BK**  
**108.0669.349**  
7612986168679  
**429 €**



Tipo: **Placa Vitrocerámica**  
N° de fuegos: **4**  
Mandos: **Touch control directo**  
Display: **Luz LED roja**  
**Bloqueo de seguridad para niños**  
Dimensiones (ancho x fondo) (mm): **580 x 510 mm**  
Dimensiones encastre: **560 x 490 mm**  
Potencia máxima: **6300 W**



SMART

**FRSM 302 C TD BK**  
**108.0669.347**  
7612986168655  
**289 €**



Tipo: **Placa Vitrocerámica**  
N° de fuegos: **2**  
Mandos: **Touch control directo**  
Display: **Luz LED roja**  
**Bloqueo de seguridad para niños**  
Dimensiones (ancho x fondo) (mm): **288 x 510 mm**  
Dimensiones encastre: **268 x 490 mm**  
Potencia máxima: **2900 W**

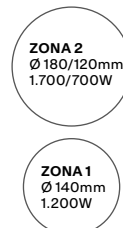

Cubetas

Fregaderos

Grifos

Campanas

Electrodomésticos

Gestión de residuos

Accesorios

Cubetas

Fregaderos

Grifos

Campanas

Electrodomésticos

Gestión de residuos

Accesorios





Cubetas

Fregaderos

Grifos

Campanas

Electrodomésticos

Gestión de residuos

Accesorios

# Placas de Gas

292

Mythos

294

Smart

MYTHOS



NEW

**FHCN 1204 3G TC HE BK**  
**106.0374.292**  
 7612981604486  
**849 €**



Tipo: **Placa Gas Cristal**  
 Quemador: **Parrillas de fundición**  
**Válvulas de seguridad**  
 Número de fuegos: **4**  
 Encendido: **Eléctrico**  
 Acabado: **Cristal negro templado**  
 Quemadores: **Planos de alta eficiencia**  
**1 quemador Auxiliar 1.000 W**  
**1 quemador Semirápido 1.750 W**  
**1 quemador Rápido 3.000 W**  
**1 quemador Doble Corona 4.000 W**  
 Dimensiones (alto x ancho x fondo) (mm): **40 x 1180 x 410**  
 Dimensiones encastre: **1140 x 380 mm**

MYTHOS



NEW

**FHCN 755 4G TC HE BK**  
**106.0374.283**  
 7612981604400  
**799 €**



Tipo: **Placa Gas Cristal**  
 Quemador: **Parrillas de fundición**  
**Válvulas de seguridad**  
 Número de fuegos: **5**  
 Encendido: **Eléctrico**  
 Acabado: **Cristal negro templado**  
 Quemadores: **Planos de alta eficiencia**  
**1 quemador Auxiliar 1.000 W**  
**2 quemador Semirápidos 2.000 W**  
**1 quemador Semirápido 1.750 W**  
**1 quemador Doble Corona 4.000 W**  
 Dimensiones (alto x ancho x fondo) (mm): **40 x 750 x 510**  
 Dimensiones encastre: **560 x 480 mm**

MYTHOS



**FHCN 604 HE BK C**  
**106.0374.280**  
 7612981604370  
**749 €**



Tipo: **Placa Gas Cristal**  
 Quemador: **Parrillas de fundición**  
**Válvulas de seguridad**  
 Número de fuegos: **4**  
 Encendido: **Eléctrico**  
 Acabado: **Cristal negro templado**  
 Quemadores: **Planos de alta eficiencia**  
**1 quemador Auxiliar 1.000 W**  
**2 quemador Semirápidos 1.750 W**  
**1 quemador Rápido 3.000 W**  
 Dimensiones (alto x ancho x fondo) (mm): **40 x 750 x 510**  
 Dimensiones encastre: **560 x 480 mm**

MYTHOS



**FHCR 905 4G TC HE BK C**  
**106.0374.288**  
7612981604455  
**1.219 €**



Tipo: **Placa Gas Cristal**  
Quemador: **Parrillas de fundición**  
**Válvulas de seguridad**  
Número de fuegos: **5**  
Encendido: **Eléctrico**  
Acabado: **Cristal negro templado**  
Quemadores: **Planos de alta eficiencia**  
**1 quemador Auxiliar 1.000 W**  
**2 quemadores Semirápidos 1.750 W**  
**1 quemador Rápido 3.000 W**  
**1 quemador Wok triple llama 4.000 W**  
Dimensiones (alto x ancho x fondo) (mm): **40 x 880 x 510**  
Dimensiones encastre: **840 x 480 mm**

MYTHOS



**FHCR 302 2G HE BK C**  
**106.0374.278**  
7612981604363  
**538 €**



Tipo: **Placa Gas Cristal**  
Quemador: **Parrillas de fundición**  
**Válvulas de seguridad**  
Número de fuegos: **2**  
Encendido: **Eléctrico**  
Acabado: **Cristal negro templado**  
Quemadores: **Planos de alta eficiencia**  
**1 quemador Auxiliar 1.000 W**  
**1 quemador Rápido 3.000 W**  
Dimensiones (alto x ancho x fondo) (mm): **40 x 310 x 510**  
Dimensiones encastre: **250 x 480 mm**

Cubetas

Fregaderos

Girifos

Campanas

Electrodomésticos

Gestión de residuos

Accesorios

SMART

**FHNS 705 4G TC BK C**  
**106.0490.102**  
 7612981900359  
**519 €**



Tipo: **Placa Glass Linear**  
 Quemador: **Parrillas de fundición**  
**Válvulas de seguridad**  
 Número de fuegos: **5**  
 Encendido: **Eléctrico**  
 Acabado: **Cristal templado biselado negro**  
 Quemadores: **Planos de alta eficiencia**  
**1 quemador Auxiliar 1.000 W**  
**2 quemadores Semirápidos 1.750 W**  
**1 quemador Rápidos 3.000 W**  
**1 quemador Wok triple llama 3.800 W**  
 Dimensiones (alto x ancho x fondo) (mm): **40 x 680 x 520**  
 Dimensiones encastre: **560 x 490 mm**

SMART

**FHNS 705 4G TC WH C**  
**106.0490.103**  
 7612981900366  
**530 €**



Tipo: **Placa Glass Linear**  
 Quemador: **Parrillas de fundición**  
**Válvulas de seguridad**  
 Número de fuegos: **5**  
 Encendido: **Eléctrico**  
 Acabado: **Cristal templado biselado blanco**  
 Quemadores: **Planos de alta eficiencia**  
**1 quemador Auxiliar 1.000 W**  
**2 quemadores Semirápidos 1.750 W**  
**1 quemador Rápidos 3.000 W**  
**1 quemador Wok triple llama 3.800 W**  
 Dimensiones (alto x ancho x fondo) (mm): **40 x 680 x 520**  
 Dimensiones encastre: **560 x 490 mm**

SMART

**FHNS 604 4G BK C**  
**106.0489.940**  
 7612981899714  
**392 €**



Tipo: **Placa Glass Linear**  
 Quemador: **Parrillas de fundición**  
**Válvulas de seguridad**  
 Número de fuegos: **4**  
 Encendido: **Eléctrico**  
 Acabado: **Cristal templado biselado negro**  
 Quemadores: **Planos de alta eficiencia**  
**1 quemador Auxiliar 1.000 W**  
**2 quemadores Semirápidos 1.750 W**  
**1 quemador Doble corona 3.000 W**  
 Dimensiones (alto x ancho x fondo) (mm): **40 x 590 x 520**  
 Dimensiones encastre: **560 x 490 mm**

SMART

**FHNS 604 4G WH C**  
**106.0489.961**  
 7612981899820  
**403 €**



Tipo: **Placa Glass Linear**  
 Quemador: **Parrillas de fundición**  
**Válvulas de seguridad**  
 Número de fuegos: **4**  
 Encendido: **Eléctrico**  
 Acabado: **Cristal templado biselado blanco**  
 Quemadores: **Planos de alta eficiencia**  
**1 quemador Auxiliar 1.000 W**  
**2 quemadores Semirápidos 1.750 W**  
**1 quemador Doble corona 3.000 W**  
 Dimensiones (alto x ancho x fondo) (mm): **40 x 590 x 520**  
 Dimensiones encastre: **560 x 490 mm**



SMART

**FHSM 755 4G DCL XS C**  
106.0554.394  
7612985576819  
576 €



Tipo: **Placa Gas**  
Quemador: **Parrillas de fundición**  
**Válvulas de seguridad**  
Número de fuegos: **5**  
Encendido: **Eléctrico**  
Quemadores: **Planos de alta eficiencia**  
**1 quemador Auxiliar 1.000 W**  
**2 quemadores Semirápidos 1.750 W**  
**1 quemador Doble corona 3.500 W**  
**1 quemador Rápidos 3.000 W**  
Dimensiones (alto x ancho x fondo) (mm): **40 x 730 x 510**  
Dimensiones encastre: **560 x 490 mm**

SMART

**FHSM 604 4G DCL XS C**  
106.0554.391  
7612985576789  
461 €



Tipo: **Placa Gas**  
Quemador: **Parrillas de fundición**  
**Válvulas de seguridad**  
Número de fuegos: **4**  
Encendido: **Eléctrico**  
Quemadores: **Planos de alta eficiencia**  
**1 quemador Auxiliar 1.000 W**  
**2 quemadores Semirápidos 1.750 W**  
**1 quemador Triple corona 3.500 W**  
Dimensiones (alto x ancho x fondo) (mm): **40 x 590 x 510**  
Dimensiones encastre: **560 x 480 mm**

SMART

**FHNL 705 4G TC XS E**  
106.0489.672  
7612981898502  
399 €

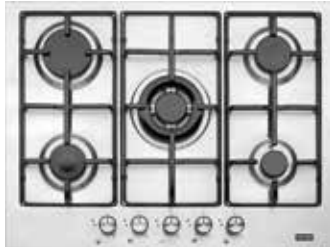

Tipo: **Placa Gas**  
Quemador: **Parrillas esmaltadas**  
**Válvulas de seguridad**  
Número de fuegos: **5**  
Encendido: **Eléctrico**  
Quemadores: **Planos de alta eficiencia**  
**1 quemador Auxiliar 1.000 W**  
**2 quemadores Semirápidos 1.750 W**  
**1 quemador Rápido 3.000 W**  
**1 quemador Wok triple llama 3.800 W**  
Dimensiones (alto x ancho x fondo) (mm): **55 x 680 x 510**  
Dimensiones encastre: **560 x 490 mm**

SMART

**FHNL 604 4G XS E**  
106.0489.620  
7612981898472  
265 €

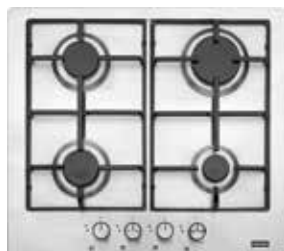

Tipo: **Placa Gas**  
Quemador: **Parrillas esmaltadas**  
**Válvulas de seguridad**  
Número de fuegos: **4**  
Encendido: **Eléctrico**  
Quemadores: **Planos de alta eficiencia**  
**1 quemador Auxiliar 1.000 W**  
**2 quemadores Semirápidos 1.750 W**  
**1 quemador Rápido 3.000 W**  
Dimensiones (alto x ancho x fondo) (mm): **55 x 580 x 510**  
Dimensiones encastre: **560 x 490 mm**

Cubetas

Fregaderos

Grifos

Campanas

Electrodomésticos

Gestión de residuos

Accesorios

Cubetas

Fregaderos

Grifos

Campanas

Electrodomésticos

Gestión de residuos

Accesorios



# Lava vajillas

- 298 Lavavajillas integrables de 60
- 299 Lavavajillas integrables de 45





Cubetas

Fregaderos

Grifos

Campanas

Electrodomésticos

Gestión de residuos

Accesorios

MYTHOS



**FDW 614 D10P DOS LP C**  
 117.0611.675  
 7612985814164  
 1.385 €

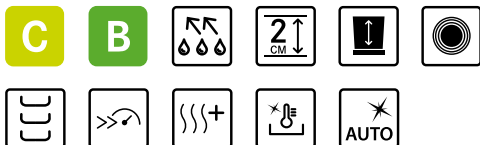

Tipo: **Lavavajilla Integrable 60 cm ancho**  
 Zócalo: **2 cm**  
 Clase eficiencia energética (NEL): **C**  
 Clase eficiencia sonora: **B**  
 Nivel sonoro (dBA): **41**  
 Comandos: **Electrónicos con display digital**  
 Número de cuebiertos: **14**  
 Número de programas: **10**  
 Programas: **Programa de lavado automático, Eco 50, Lavado y secado rápido, Cristal, Intensivo 65°, Pre lavado, Rápido 30', Desinfección, Programa autolimpieza de la cuba, Silencioso**  
 Inicio diferido: **12h**  
 Opción media carga: **Multizone**  
 Bandejas: **3** / Seguridad: **Aquastop**  
 Door Opening System: **Sí**  
 Funcionamiento: **Luz en el suelo**  
 Dimensiones (alto x ancho x fondo) (mm): **820 x 598 x 555**

MYTHOS



**FDW 614 D10P DOS C**  
 117.0611.674  
 7612985814157  
 1.189 €



Tipo: **Lavavajilla Integrable 60 cm ancho**  
 Clase eficiencia energética (NEL): **C**  
 Clase eficiencia sonora: **B**  
 Nivel sonoro (dBA): **41**  
 Comandos: **Electrónicos con display digital**  
 Número de cuebiertos: **14**  
 Número de programas: **10**  
 Programas: **Programa de lavado automático, Eco 50, Lavado y secado rápido, Cristal, Intensivo 65°, Pre lavado, Rápido 30', Desinfección, Programa autolimpieza de la cuba, Silencioso**  
 Inicio diferido: **12h**  
 Opción media carga: **Multizone**  
 Bandejas: **3** / Seguridad: **Aquastop**  
 Door Opening System: **Sí**  
 Funcionamiento: **Luz en el suelo**  
 Dimensiones (alto x ancho x fondo) (mm): **820 x 598 x 555**

MARIS



**FDW 614 D7P DOS D**  
 117.0611.673  
 7612985814140  
 1.073 €

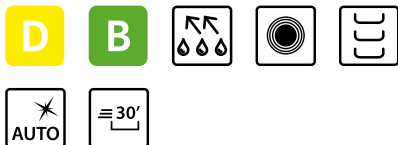

Tipo: **Lavavajilla Integrable 60 cm ancho**  
 Clase eficiencia energética (NEL): **D**  
 Clase eficiencia sonora: **B**  
 Nivel sonoro (dBA): **43**  
 Comandos: **Electrónicos con display digital**  
 Número de cuebiertos: **14**  
 Número de programas: **8**  
 Programas: **Programa de lavado automático, Eco 50, Lavado y secado rápido, Cristal, Intensivo 65°, Pre lavado, Rápido 30', Silencioso**  
 Inicio diferido: **12h**  
 Opción media carga: **Multizone**  
 Bandejas: **3** / Seguridad: **Aquastop**  
 Door Opening System: **Sí**  
 Funcionamiento: **Luz en el suelo**  
 Dimensiones (alto x ancho x fondo) (mm): **820 x 598 x 555**

SMART



FDW 613 E5P F  
117.0611.672  
7612985814133  
727 €



Tipo: **Lavavajilla Integrable 60 cm ancho**  
Clase eficiencia energética (NEL): **F**  
Clase eficiencia sonora: **C**  
Nivel sonoro (dBA): **49**  
Comandos: **Electrónicos con display digital**  
Número de cuebiertos: **13**  
Número de programas: **5**  
Programas: **Eco 50, Intensivo 65°, Mixto, Rápido 30', Media carga**  
Inicio diferido: **No**  
Opción media carga: **Sí**  
Bandejas: **2** / Seguridad: **Overflow**  
Door Opening System: **No**  
Dimensiones (alto x ancho x fondo) (mm): **820 x 598 x 555**

Cubetas

Fregaderos

## Ancho de 45 cm

SMART



FDW 4510 E8P E  
117.0616.305  
7612985842488  
750 €



Tipo: **Lavavajilla Integrable 45 cm ancho**  
Clase eficiencia energética (NEL): **E**  
Clase eficiencia sonora: **C**  
Nivel sonoro (dBA): **47**  
Comandos: **Electrónicos con display digital**  
Número de cuebiertos: **10**  
Número de programas: **8**  
Programas: **Eco 50, Cristal, Auto Intensivo 65°, Auto Mixto, Prelavado, Rápido 30', Desinfección, Silencioso**  
Inicio diferido: **12h**  
Opción media carga: **Multizone**  
Bandejas: **3** / Seguridad: **Aquastop**  
Door Opening System: **No**  
**Aviso acústico fin de ciclo**  
Dimensiones (alto x ancho x fondo) (mm): **820 x 448 x 555**

Grifos

Campanas

Electrodomésticos

Gestión de residuos

Accesorios

Cubetas

Fregaderos

Grifos

Campanas

Electrodomésticos

Gestión de residuos

Accesorios





Cubetas

Fregaderos

Girfos

Campanas

Electrodomésticos

Gestión de residuos

Accesorios

# Frigoríficos

304	Frigoríficos integrables
307	Frigoríficos libre instalación
307	Side by side integrables
308	Vinotecas

# Frío

## Frigoríficos Combi Integrables

## Frigoríficos Combi Integrables Side by side

**MYTHOS**



**FCB 400 V NE**  
p. 305



**FCB 360 TNF NEE**  
p. 305



**FCB 360 V NEE**  
p. 305



**FSDF 330 NF NE F**  
p. 307

+



**FSDR 330 V NE F**  
p. 307

**MARIS**



**FCB 320 TNF NE F**  
p. 306



**FCB 320 V NEE**  
p. 306

**SMART**



**FCB 320 NE F**  
p. 306



## Frigoríficos Combi Libre Instalación



FCB 340 NF XS  
p. 307

## Vinotecas



FMY 24 WCR XS / BK  
p. 309

Cubetas

Fregaderos

Girifos

Campanas

Electrodomésticos

Gestión de residuos

Accesorios

# Frigoríficos, congeladores y combinados



MYTHOS



FCB 400 V NE  
118.0629.526  
7612985917025  
2.328 €



Tipo: **Frigorífico Combi Integrable**

Clase energética: **E**

Eficiencia sonora: **B**

Capacidad: **400 L (Congelador: 101 L / Frigorífico: 299 L)**

Capacidad extra: **+45%\***

Mandos: **Display táctil en la parte superior**

No Frost: **No**

Funciones: **EasyFrost; Función Fast Cooling (Enfriamiento rápido); Función Fast Freezing (Congelación rápida); Modo vacaciones; Stand by del aparato**

Puerta: **Deslizante y reversible**

Equipamiento: **Cajón FreshZone; Compartimento 0°C; 5 estantes en el frigorífico, botellero en silver, 1 cajón en el frigorífico, 4 balcones ajustables, huevera, 3 cajones en el congelador, cubitera de hielo**

Seguridad: **Alarma puerta abierta**

Dimensiones (alto x ancho x fondo): **1935 x 690 x 545 mm**

Dimensiones nicho: **1940 x 710 x 560 mm**

Cubetas

Fregaderos

MYTHOS



FCB 360 TNF NE E  
118.0656.684  
7612986088304  
1.651 €



Tipo: **Frigorífico Combi Integrable**

Clase energética: **E**

Eficiencia sonora: **B**

Capacidad: **280 L (Congelador: 68 L / Frigorífico: 212 L)**

Capacidad extra: **+15%\***

Mandos: **Display táctil en la parte superior**

No Frost: **Total No Frost**

Función: **Fast Freezing (Congelación rápida); Función Stand by del aparato, menor consumo de energía**

Cierre puerta: **Puerta deslizante y reversible**

Equipamiento: **Columna Multiflow; Cajón FreshZone; 5 estantes en el frigorífico, botellero, 1 cajón en el frigorífico, 4 balcones ajustables, huevera, 2 cajones en el congelador, 1 compartimento en el congelador, cubitera de hielo**

Seguridad: **Alarma puerta abierta**

Dimensiones (alto x ancho x fondo): **1935 x 540 x 545 mm**

Dimensiones nicho: **1940 x 560 x 560 mm**

Grifos

Campanas

MYTHOS



FCB 360 V NE E  
118.0606.723  
7612985787819  
1.558 €



Tipo: **Frigorífico Combi Integrable**

Clase energética: **E**

Eficiencia sonora: **B**

Capacidad: **306 L (Congelador: 79 L / Frigorífico: 227 L)**

Capacidad extra: **+15%\***

Mandos: **Display táctil en la parte superior**

No Frost: **EasyFrost**

Funciones: **Función Fast Cooling (Enfriamiento rápido); Función Stand by del aparato, menor consumo de energía**

Cierre puerta: **Puerta deslizante y reversible**

Equipamiento: **Cajón FreshZone ; 3 estantes de cristal en el frigorífico, botellero, 1 cajón en el frigorífico, 4 balcones ajustables, huevera, 2 cajones en el congelador, 1 compartimento en el congelador, cubitera de hielo**

Seguridad: **Alarma puerta abierta**

Dimensiones (alto x ancho x fondo): **1935 x 540 x 545 mm**

Dimensiones nicho: **1940 x 560 x 560 mm**

Electrodomésticos

Gestión de residuos

Accesorios

\*comparado con un frigorífico estándar de 177 cm de altura

Colección 2023 **305**

MARIS



**FCB 320 TNF NE F**  
118.0656.683  
7612986087895  
**1.558 €**



Tipo: **Frigorífico Combi Integrable**  
Clase energética: **F**  
Eficiencia sonora: **B**  
Capacidad: **250 L (Congelador: 68 L / Frigorífico: 182 L)**  
Mandos: **Display táctil en la parte superior**  
No Frost: **Total No Frost**  
Funciones: **Función Fast Freezing (Congelación rápida); Función Stand by del aparato, menor consumo de energía**  
Cierre puerta: **Puerta deslizante y reversible**  
Equipamiento: **Columna Multiflow; Cajón FreshZone; 4 estantes en el frigorífico, botellero, 1 cajón en el frigorífico, 3 balcones ajustables, huevera, 2 cajones en el congelador, 1 compartimento en el congelador, cubitera de hielo**  
Seguridad: **Alarma puerta abierta**  
Dimensiones (alto x ancho x fondo): **1770 x 540 x 545 mm**  
Dimensiones nicho: **1776 x 560 x 560 mm**

MARIS



**FCB 320 V NE E**  
118.0606.722  
7612985787802  
**1.327 €**



Tipo: **Frigorífico Combi Integrable**  
Clase energética: **E**  
Eficiencia sonora: **B**  
Capacidad: **273 L (Congelador: 79 L / Frigorífico: 194 L)**  
Mandos: **Electrónicos**  
No Frost: **Easy Frost**  
Funciones: **Función Stand by del aparato, menor consumo de energía**  
Cierre puerta: **Puerta deslizante y reversible**  
Equipamiento: **Cajón FreshZone; 4 estantes en el frigorífico, botellero en silver, 1 cajón en el frigorífico, 3 balcones ajustables, huevera, 2 cajones en el congelador, 1 compartimento en el congelador, cubitera de hielo**  
Seguridad: **Alarma puerta abierta**  
Dimensiones (alto x ancho x fondo): **1770 x 540 x 545 mm**  
Dimensiones nicho: **1776 x 560 x 560 mm**

SMART



**FCB 320 NE F**  
118.0606.721  
7612985786898  
**1.038 €**



Tipo: **Frigorífico Combi Integrable**  
Clase energética: **F**  
Eficiencia sonora: **B**  
Capacidad: **273 L (Congelador: 79 L / Frigorífico: 194 L)**  
No Frost: **Easy Frost**  
Funciones: **Función Stand by del aparato, menor consumo de energía**  
Cierre puerta: **Puerta deslizante y reversible**  
Equipamiento: **Columna Multiflow; Cajón FreshZone; 5 estantes en el frigorífico, 1 cajón en el frigorífico, 3 balcones ajustables, huevera, 2 cajones en el congelador, 1 compartimento en el congelador, cubitera de hielo**  
Seguridad: **Alarma puerta abierta**  
Dimensiones (alto x ancho x fondo): **1935 x 540 x 545 mm**  
Dimensiones nicho: **1776 x 560 x 560 mm**

MYTHOS



Combinable con frigorífico  
FPDF 330 V NE F

**FPDF 330 NF NE F**  
**118.0627.482**  
7612985907231  
**1.408 €**



Tipo: **Congelador integrable**

Clase energética: **F**

Eficiencia sonora: **C**

Capacidad: **209 L**

Mandos: **Display Táctil**

No Frost: **Sí**

Funciones: **ECO; Best; Fast Freezing (Congelación rápida)**

Puerta: **Deslizante y reversible; apertura de la puerta hacia la izquierda**

Cajones: **7 + 1 cubitera**

Seguridad: **Alarma de corte de luz**

Dimensiones (alto x ancho x fondo): **1770 x 540 x 545 mm**

Dimensiones nicho: **1774 x 560 x 555 mm**

MYTHOS



Combinable con congelador  
FSDR 330 V NE F

**FSDR 330 V NE F**  
**118.0627.481**  
7612985907224  
**1.223 €**

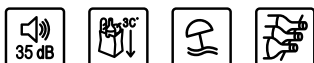

Tipo: **Frigorífico integrable**

Clase energética: **F**

Eficiencia sonora: **B**

Capacidad: **314 L**

Mandos: **Display Táctil**

Funciones: **Fast Cooling; Stand by del aparato; Modo vacaciones**

Puerta: **Deslizante y reversible; apertura de la puerta hacia la derecha**

Equipamiento: **5 estantes, 3 estantes ajustables en el**

**frigorífico, botellero en silver, 2 cajones en el frigorífico, 5 balcones ajustables, 1 x 6 huevera**

Seguridad: **Alarma puerta abierta**

Dimensiones (alto x ancho x fondo): **1770 x 540 x 545 mm**

Dimensiones nicho: **1774 x 560 x 555 mm**

SMART



**FCB 340. NF XS\***  
**118.0635.721**  
7612985943956  
**1.223 €**



Tipo: **Frigorífico combi libre instalación**

Clase energética: **E**

Eficiencia sonora: **C**

Capacidad: **331 L (Congelador: 101 L / Frigorífico: 230 L)**

Mandos: **Display LED en la puerta**

No Frost: **Multicooling**

Funciones: **Función Fast Freezing (Congelación rápida); Modo vacaciones**

Puerta: **Reversible**

Equipamiento: **Compartimento 0°C; Columna Multiflow;**

**5 estantes en el frigorífico, botellero en silver, 2 cajones en el frigorífico, 3 balcones ajustables, huevera, 3**

**cajones en el congelador, cubitera de hielo**

Seguridad: **Alarma puerta abierta**

Dimensiones (alto x ancho x fondo): **1860 x 595 x 650 mm**

\* Disponible hasta agotar existencias

# Vinotecas



MYTHOS



**FMY 24 WCR XS**  
131.0669.345  
7612986168631  
**2.309 €**



Tipo: **Vinoteca Integrable 45 cm**  
Clase energética: **G**  
Capacidad: **66 L**  
Capacidad de botellas: **24**  
Mandos: **Display LED blanco**  
**Temperatura regulable de +4 °C a +18°C**  
Cierre puerta: **Apertura de la puerta lateral Push-Push**  
**Cristal anti UV**  
Equipamiento: **3 estantes de madera (roble) extraíble**  
Dimensiones (alto x ancho x fondo): **455 x 588 x 555 mm**  
Nivel sonoro (dB): **42**

Cubetas

Fregaderos

Girfos

MYTHOS



NEW

**FMY 24 WCR BK**  
131.0690.488  
7612986276268  
**2.309 €**



Tipo: **Vinoteca Integrable 45 cm**  
Clase energética: **G**  
Capacidad: **66 L**  
Capacidad de botellas: **24**  
Mandos: **Display LED blanco**  
**Temperatura regulable de +4 °C a +18°C**  
Cierre puerta: **Apertura de la puerta lateral Push-Push**  
**Cristal anti UV**  
Equipamiento: **3 estantes de madera (roble) extraíble**  
Dimensiones (alto x ancho x fondo): **455 x 588 x 555 mm**  
Nivel sonoro (dB): **42**

Campanas

























Electrodomésticos

Gestión de residuos









Accesorios

# Pictogramas

## Hornos

	Pirólítico		Grill		Precalentar		Full Menu
	Hidrolítico		Turbo Grill		Pizza		Guías telescópicas
	Convencional		Maxi Cooking		Pan automático		Smooth2close: cierres de puerta suave
	Cocción superior		Ventilador asistencia inferior		Pan		Press to clean: fácil limpieza de cristal
	Cocción inferior		Descongelar		Patelería Automático		Eco Hot Air
	Cocción ventilada		Aire forzado vapor		Quick Cooking		Mantener caliente
	Aire forzado Eco		Cookassist		Fermentar		Capacidad
	Aire forzado		Multicooking		Vapor		

## Microondas

	Descongelar Automático		Aire Forzado combinado		Vapor		Microondas
	Aire forzado Automático		Grill combinado		Grill		Full Menu
	Recalentar Automático		Turbo Grill combinado		Precalentar		Capacidad



























## Placas

-  Flex Pro: 8 zonas de cocción cacerolas Ø 10 -40 cm
-  Baño maría / Derretir
-  Grill / Gratinar
-  Zona puente
-  Easy Cook: Funciones de cocción preprogramadas
-  Fuego lento / Pochar
-  Mantener caliente
-  Válvula de seguridad
-  Pro Cook: Aprovechamiento de niveles de potencia con movilidad utensilios
-  Hervir
-  Función uso cafetera Moka
-  Encendido electrónico
-  Añadir Olla
-  Saltear / Freír
-  Temporizador
-  Hierro fundido

## Lavavajillas

-  Door Opening System
-  Extradry
-  Autolimpieza del filtro
-  Puerta deslizante
-  Multizone
-  Programa desinfección
-  Rápido 30
-  Luz en el suelo
-  Media carga
-  Turbo
-  Zócalo de 2 cm

## Frío

-  No-Frost
-  Multiflow
-  Super cool
-  Control de humedad
-  Fast freeze
-  Vacaciones
-  Ionizer
-  Botellero
-  Easy Frost
-  Compartimento 0°C
-  Filtro de carbón activo
-  Decibelios
-  Eco

## Tabla de eficiencia energética

para Lavavajillas y Frío

Antes		A+++	A++	A+	A	B	C	D	E
Ahora	A	B	C			D	E	F	G

\*Equivalencia aproximada entre etiquetas de eficiencia energética antiguas y las nuevas regladas por la Unión Europea.



# Gestión de residuos

- 314 Para mueble de 60cm
- 317 Para mueble de 50cm
- 318 Para mueble de 45 cm
- 319 Para mueble de 40 cm
- 320 Soluciones para puerta con bisagra
- 321 Soluciones a ras/sobre encimera



# Para muebles de 60cm

MYTHOS

Sistema: **modular de cubos**Cierre: **Softclose (cierre suave)**Almacenamiento tapa: **Para detergentes y utensilios de limpieza.**Armario de soporte: **600 mm**Contenedores: **1 x 26 litros | 2 x 11 litros**Filtro: **Carbón anti olor**Cubo: **Asas, Cubre Asas**Instalación: **Sistema montaje extraíble, guías laterales en pared**Dimensiones (alto x ancho x fondo): **448 x 600 x 506 mm**

SORTER FX 60 26-11-11

121.0557.763

7612985607742

380 €

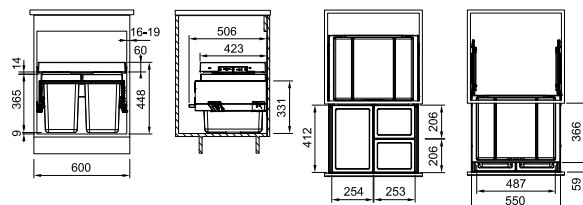
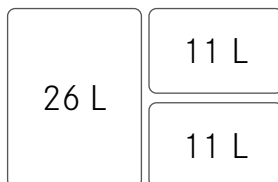

MYTHOS

Sistema: **modular de cubos**Cierre: **Softclose (cierre suave)**Almacenamiento tapa: **Para detergentes y utensilios de limpieza.**Armario de soporte: **600 mm**Contenedores: **2 x 26 litros**Filtro: **Carbón anti olor**Cubo: **Asas, Cubre Asas**Instalación: **Sistema montaje extraíble, guías laterales en pared**Dimensiones (alto x ancho x fondo): **448 x 600 x 506 mm**

SORTER FX 60 26-26

121.0557.764

7612985607759

369 €

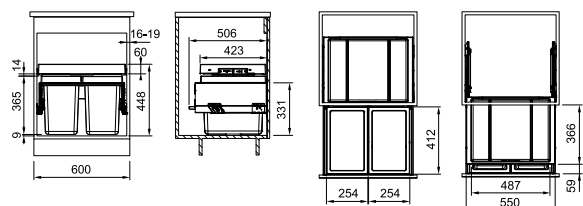

# Para muebles de 60cm

MYTHOS



Sistema: **modular de cubos**  
 Cierre: **Softclose (cierre suave)**  
 Almacenamiento tapa: **Para detergentes y utensilios de limpieza.**  
 Armario de soporte: **600 mm**  
 Contenedores: **1 x 35 litros | 1 x 16 litros**  
 Filtro: **Carbón anti olor**  
 Cubo: **Asas, Cubre Asas**  
 Instalación: **Sistema montaje extraíble, guías laterales en pared**  
 Dimensiones (alto x ancho x fondo): **448 x 600 x 456 mm**

**SORTER FX 60 35-16**  
**121.0557.765**  
 7612985607766  
**345 €**

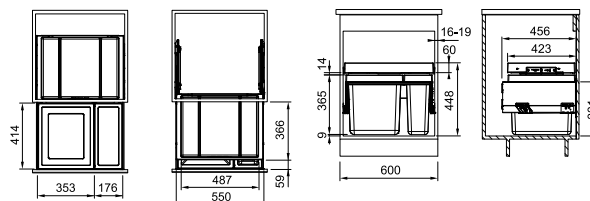

MARIS

174

175



Sistema: **modular de cubos**  
 Almacenamiento: **Espacios laterales para botellas, periódicos o útiles para limpieza.**  
 Armario de soporte: **600 mm**  
 Contenedores: **1 x 18 litros | 2 x 8 litros**  
 Cubo: **Asas en cada cubo**  
 Instalación: **Sistema montaje extraíble, para ser ensamblados sobre un cajón (guías, cajón y puertamueble no incluidos)**  
**Bandeja / Tapa con guías (incluido)**  
 Dimensiones (alto x ancho x fondo): **390 x 560 x 483 mm**

**TROLLEY 2 VARIO 60**  
**134.0066.057**  
 7612980052837  
**122 €**

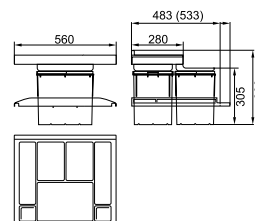
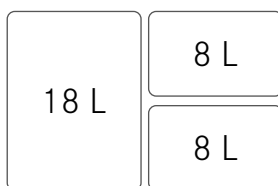

Cubetas

Fregaderos

Grifos

Campanas

Electrodomésticos

Gestión de residuos

Accesorios

# Para muebles de 60cm

MARIS

176

180



SORTER GARBO 60-4

121.0200.676

7612980657490

265 €



8 L	8 L
12 L	12 L

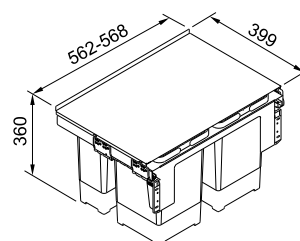

**Sistema de suspensión anclado a la puerta y deslizamiento suave**

Cierre: **mecanismo de cierre automático amortiguado**

Tapa conjunto: **Metal estable con espacio de almacenamiento**

Montaje: **Fácil de montar atornillado a la pared y a la puerta**

Apertura: **Es necesario tirador en la puerta**

Armario de soporte: **600 mm**

Contenedores: **2 x 12 Litros | 2 x 8 Litros**

Asas: **en cada cubo**

Instalación: **sistema montaje extraíble. Incluye bandeja/**

**tapa adaptador para muebles de 16 x 19 mm de grosor**

Dimensiones (alto x ancho x fondo): **360 x 562 x 399 mm**

**Altura reducida, ideal para muebles de fregaderos**

MARIS

176

178

179

180

181



SORTER GARBO 60-3

121.0200.680

7612980657506

253 €



12 L	Residuos orgánicos
18 L	8 L

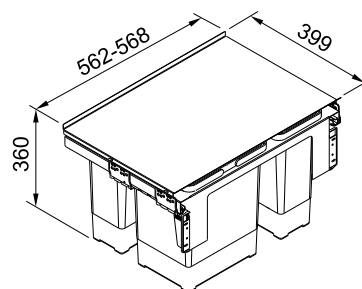

**Sistema de suspensión anclado a la puerta y deslizamiento suave**

Cierre: **mecanismo de cierre automático amortiguado**

Tapa conjunto: **Metal estable con espacio de almacenamiento**

Montaje: **Fácil de montar atornillado a la pared y a la puerta**

Apertura: **Es necesario tirador en la puerta**

Armario de soporte: **600 mm**

Contenedores: **1 x 18 Litros | 1 x 12 Litros | 1 x 8 Litros |**

**Contenedor residuos orgánicos**

Asas: **en cada cubo**

Instalación: **sistema montaje extraíble.**

Dimensiones (alto x ancho x fondo): **360 x 562 x 399 mm**

**Altura reducida, ideal para muebles de fregaderos**

# Para muebles de 60cm

MARIS

179

181



**SORTER GARBO 60-2**

121.0284.027

7612981049423

249 €

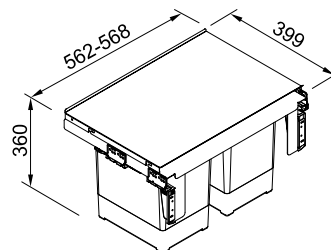

**Sistema de suspensión anclado a la puerta y deslizamiento suave**

Cierre: **mecanismo de cierre automático amortiguado**  
Tapa conjunto: **Metal estable con espacio de almacenamiento**

Montaje: **Fácil de montar atornillado a la pared y a la puerta**

Apertura: **Es necesario tirador en la puerta**

Armario de soporte: **600 mm**

Contenedores: **2 x 18 Litros**

Asas: **en cada cubo**

Instalación: **sistema montaje extraíble.**

Dimensiones (alto x ancho x fondo): **360 x 562 x 399 mm**

**Altura reducida, ideal para muebles de fregaderos**

# Para muebles de 50cm

MARIS

182

175

185



**CUBE 50/2 AUTOMÁTICO**

134.0055.292

7612980038183

184 €

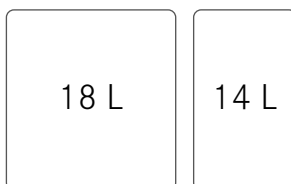

Armario de soporte: **500 mm**

Contenedores: **1 x 14 Litros | 1 x 18 Litros**

Tapa del conjunto

Filtro: **carbón anti olor**

Asas: **en cada cubo**

Instalación: **sistema montaje inferior**

Dimensiones (alto x ancho x fondo): **345 x 438 x 330 mm**

Instalación en mueble de 50 cm

Bisagras del mueble: **mínimo de 90°**

Apertura: **manual**

Total ancho: **438 mm**

Únicamente con grosor de pared de mueble de 16 mm

Instalación en mueble de 60 cm

Bisagras del mueble: **110°**

Apertura: **Automática con brazo fijado a la puerta del mueble**

Total ancho: **515 mm**

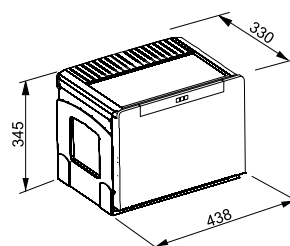

# Para muebles de 45 cm

MARIS

179

181



**SORTER GARBO 45-2**  
121.0200.692  
7612980660421  
249 €



12 L

18 L

**Sistema de suspensión anclado a la puerta y deslizamiento suave**

Cierre: **mecanismo de cierre automático amortiguado**  
Tapa conjunto: **Metal estable con espacio de almacenamiento**

Montaje: **Atornillado a la pared y a la puerta**

Apertura: **Es necesario tirador en la puerta**

Armario de soporte: **450 mm**

Contenedores: **1 x 18 Litros | 1 x 12 Litros (tapa incluida)**

Asas: **en cada cubo**

Instalación: **sistema montaje extraíble.**

Dimensiones (alto x ancho x fondo): **360 x 412 x 399 mm**

**Altura reducida, ideal para muebles de fregaderos**

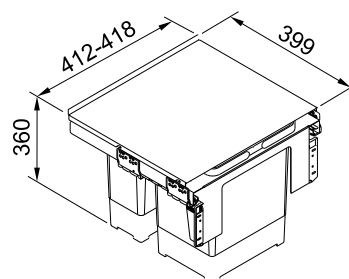

# Para muebles de 40 cm

MARIS

182

184

185



**CUBE 40/3C**  
134.0039.331  
7612980015610  
172 €



7 L

7 L

14 L

**Sistema premontado**

Cierre: **mecanismo de cierre automático amortiguado**  
Tapa conjunto: **Plástico resistente con espacio de almacenamiento**

Montaje: **Atornillado a la pared y a la puerta (ver página siguiente consejo de montaje en mueble de 45 y 40 cm)**

Apertura: **Es necesario tirador en la puerta**

Armario de soporte: **400 mm**

Contenedores: **1 x 14 Litros | 1 x 7 Litros**

Asas: **en cada cubo**

Instalación: **sistema de montaje inferior**

Dimensiones (alto x ancho x fondo): **348 x 407 x 335 mm**

**Altura reducida, ideal para muebles de fregaderos**

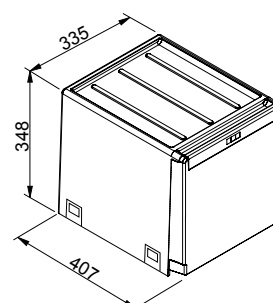



# Para muebles de 40 cm

MARIS



175

185



**CUBE 40/2C**  
134.0039.332  
7612980015627  
168 €



14 L

14 L

## Sistema premontado

Tapa conjunto: **Plástico resistente con espacio de almacenamiento**

Montaje: **Atornillado a la pared y a la puerta**

Apertura: **Es necesario tirador en la puerta**

Armario de soporte: **400 mm**

Contenedores: **2 x 14 Litros**

Asas: **en cada cubo**

Instalación: **sistema de montaje inferior**

Dimensiones (alto x ancho x fondo): **348 x 407 x 335 mm**

**Altura reducida, ideal para muebles de fregaderos**

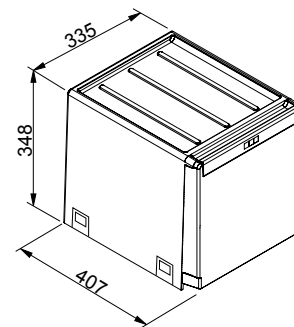

## Instalación del CUBE 40 - 2C y 3C:

### Instalación en mueble de 45

Bisagras del mueble: 110°  
Apertura automática con brazo fijado a la puerta del mueble  
Total ancho 402 mm

### Instalación en mueble de 40

Bisagras del mueble: mínimo de 90°  
Apertura manual (no hay espacio para el brazo de apertura automática)  
Total ancho 335 mm

# Soluciones Puerta con Bisagra - Mueble 40cm

SMART



**SORTER PIVOT 400 V2 BK**  
**121.0307.563**  
 7612981160135  
**138€**



Cubo compacto de residuos orgánicos  
 Fácil instalación  
 Cubierta de plástico resistente con espacio de almacenamiento  
 Compatible con todos los fregaderos Franke  
 Bolsa de hasta 35 litros  
 Para puertas a izquierda o derecha  
 Material: **Plástico 100 % reciclable**  
 Armario de soporte: **400 mm**  
 Contenedor: **1 x 27 Litros**  
 Tapa  
 Filtro: **carbón anti olor**  
 Instalación: **Puertas con bisagras**  
 Dimensiones (alto x ancho x fondo): **419 x 358 x 341 mm**

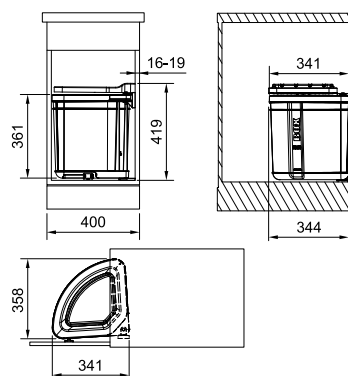

SMART



**SORTER MINI**  
**121.0176.518**  
 7612980515219  
**62 €**



Cubo compacto de residuos orgánicos  
 Fácil instalación  
 Cubierta de plástico resistente con espacio de almacenamiento  
 Compatible con todos los fregaderos Franke  
 Para puertas a izquierda o derecha  
 Material: **Plástico 100 % reciclable**  
 Armario de soporte: **400 mm**  
 Contenedor: **1 x 17 Litros**  
 Tapa  
 Instalación: **Puertas con bisagras**  
 Dimensiones (alto x ancho x fondo): **348 x 310 x 290 mm**

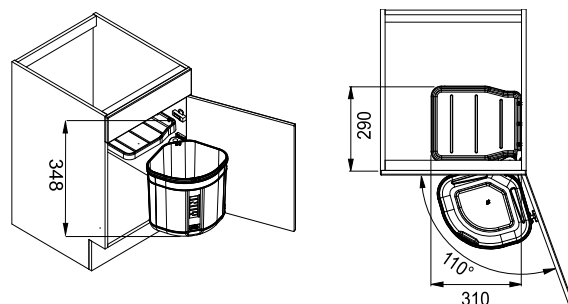

# Soluciones A Ras / Sobre Encimera

MYTHOS



**WASTE BIN FLUSH-M F12**  
134.0035.043  
7612142230028  
230 €

Sistema montaje: **a ras**  
Armario de soporte: **300 mm**  
Contenedores: **1 x 12 Litros**  
Tapa de acero inoxidable  
Asas

Dimensiones (alto x ancho x fondo): **315 x 282 x Ø 235 mm**

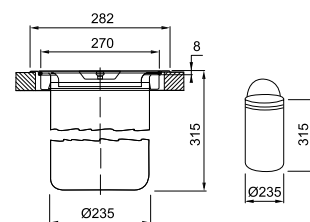

MYTHOS



**WASTE BIN INSET M E12**  
134.0035.042  
7612142230011  
218 €

Sistema montaje: **sobre encimera**

Armario de soporte: **300 mm**

Contenedores: **1 x 12 Litros**

Tapa de acero inoxidable

Asas

Dimensiones (alto x ancho x fondo): **315 x 306 x Ø 235 mm**

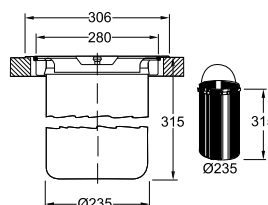

Cubetas

Fregaderos

Girfos

Campanas

Electrodomésticos

Gestión de residuos

Accesorios

Cubetas



Fregaderos

Grifos

Campanas

Electrodomésticos

Gestión de residuos

Accesorios

# Acceso rios

324	All-In
327	Masterpiece
328	Andy chef
329	Accesorios
346	Productos de limpieza





Cubetas

Fregaderos

Grifos

Campanas

Electrodomésticos

Gestión de residuos

Accesorios

# Todo se completa con **ALL IN**

La solución todo en uno para cortar, escurrir, lavar y guardar tus recetas.  
All-In transforma cualquier fregadero en una elegante y divertida estación de trabajo.  
All-In es el sistema flexible de preparación de alimentos diseñado para aportar más fluidez a tu cocina y a tu vida.



# Ocho accesorios, infinidad de usos, se adapta a cualquier fregadero\*



\*Hasta 540mm



## Prepara

Utilizando la tabla de bambú, las guías telescópicas, el colador y las cubetillas, All-In puede ayudarte:

- Picar verduras y otros ingredientes
- Recoger los alimentos cortados
- Recoger las pieles y ocuparse de los residuos
- Guardar los ingredientes preparados en el frigorífico



## Cocina

Las guías, las cubetas escurridor y el escurridor de silicona son realmente útiles en la fase de cocción y puedes:

- Dejar las ollas y sartenes en las guías mientras se llenan de agua
- Utilizar el colador para escurrir la pasta u otros ingredientes
- Apoyar sartenes y platos calientes sobre el escurridor flexible para proteger las superficies de trabajo



## Limpia

Cuando es tiempo de limpiar tu área de trabajo, las guías telescópicas, la cubetilla y el escurridor flexible, te puede ayudar a:

- Escurrir platos y vasos
- Escurrir los cubiertos y utensilios de cocina



## Ordena

Una vez terminada la limpieza, All-In puede ayudarte a ordenar todo, ya sea para:

- Guardar los artículos de limpieza en el fregadero
- Mantener todos los accesorios juntos en la caja de almacenaje
- Guardarlo todo perfectamente organizado dentro de tus muebles de cocina

Cubetas

Fregaderos

Grifos

Campanas

Electrodomésticos

Gestión de residuos

Accesorios

# Accesorios

## Fregaderos All-In



11

**ALL-IN**  
**GUIA-CUBETILLA-PLACA CORTE**  
 Accesorios All -In  
 112.0655.481  
 7612986084603  
 138 €



14

**ALL-IN**  
**GUIA-BOLx2-PLACA CORTE-ESCU**  
 Accesorios All -In  
 112.0655.488  
 7612986084641  
 207 €



12

**ALL-IN**  
**GUIA-BOLx2-PLACA DE CORTE**  
 Accesorios All -In  
 112.0655.482  
 7612986084610  
 161 €



15

**ALL IN**  
**FULL SET CON CAJA ALMACENAJE**  
 Accesorios All -In  
 112.0655.489  
 7612986084658  
 253 €



reddot winner 2022



13

**ALL-IN**  
**GUIA-CUBETILLA-PLACA CORTE-ESCU**  
 Accesorios All -In  
 112.0655.483  
 7612986084627  
 195 €



Beneficios All-In



# Accesorios Masterpiece



01

NEW

**REJILLA SOPORTE ANTRACITA 40**  
 Accesorio Masterpiece  
**112.0655.431**  
 49 €



09

NEW

**REJILLA SOPORTE ORO 68**  
 Accesorio Masterpiece  
**112.0655.409**  
 79 €

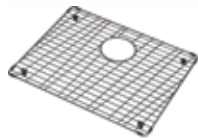

02

NEW

**REJILLA SOPORTE ANTRACITA 50**  
 Accesorio Masterpiece  
**112.0655.470**  
 59 €



10

NEW

**REJILLA HPL ANTRACITA**  
**405x674x35mm**  
 Accesorio Masterpiece  
**112.0676.895**  
 499 €



03

NEW

**REJILLA SOPORTE ANTRACITA 68**  
 Accesorio Masterpiece  
**112.0655.408**  
 79 €



204

**VALVULA MANUAL PREMIUM**  
**INOX ORO**  
 Accesorio Masterpiece  
**112.0652.898**  
 149 €

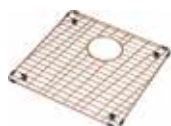

04

NEW

**REJILLA SOPORTE COBRE 40**  
 Accesorio Masterpiece  
**112.0655.468**  
 49 €



205

**VALVULA MANUAL PREMIUM**  
**INOX COBRE**  
 Accesorio Masterpiece  
**112.0652.978**  
 149 €



05

NEW

**REJILLA SOPORTE COBRE 50**  
 Accesorio Masterpiece  
**112.0655.472**  
 59 €



206

**VALVULA MANUAL PREMIUM**  
**INOX ANTRACITA**  
 Accesorio Masterpiece  
**112.0653.030**  
 149 €



06

NEW

**REJILLA SOPORTE COBRE 68**  
 Accesorio Masterpiece  
**112.0655.410**  
 79 €



207

**VALVULA AUTO PREMIUM**  
**INOX ANTRACITA**  
 Accesorio Masterpiece  
**112.0653.035**  
 199 €

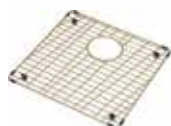

07

NEW

**REJILLA SOPORTE ORO 40**  
 Accesorio Masterpiece  
**112.0655.433**  
 49 €



208

**VALVULA AUTO PREMIUM**  
**INOX ORO**  
 Accesorio Masterpiece  
**112.0653.036**  
 199 €



08

NEW

**REJILLA SOPORTE ORO 50**  
 Accesorio Masterpiece  
**112.0655.471**  
 59 €



209

**VALVULA AUTO PREMIUM**  
**INOX COBRE**  
 Accesorio Masterpiece  
**112.0653.041**  
 199 €

Cubetas

Fregaderos

Grifos

Campanas

Electrodomesticos

Gestión de residuos

Accesorios

# Andy Chef Complemento Box



Beneficios Andy Chef



16

**ANDY CHEF**  
 Accesorio Andy Chef  
**112.0619.946**  
 7612985856683  
**403 €**



17

**CESTA-VAJILLA RECTANGULAR  
INOX 901.630 (375 x 295 x 134 mm)**  
Cesta vajilla rectangular  
**112.0156.214**  
7612318074685  
**45 €**

## Cubetillas y Escurridores



19

**CUBETILLA INOX ANTRACITA**  
429 x156 x 53,5 mm (ext.)  
Accesorio Masterpiece  
**112.0655.239**  
7612986083354  
**119 €**

NEW



24

**CUBETILLA 412 x180 x 60 mm (ext.)  
158,4 x 416 x 53,5 mm (int.)**  
Cubetilla  
**112.0659.398**  
7612986099300  
**99 €**



20

**CUBETILLA INOX ORO**  
429 x156 x 53,5 mm (ext.)  
Accesorio Masterpiece  
**112.0655.240**  
7612986083361  
**119 €**

NEW



25

**CUBETILLA 181x452x60**  
Cubetilla  
**112.0040.821**  
7612142221385  
**68 €**



21

**CUBETILLA INOX COBRE**  
429 x156 x 53,5 mm (ext.)  
Accesorio Masterpiece  
**112.0655.341**  
7612986083378  
**119 €**

NEW



26

**CUBETILLA INOX BOX**  
429 x156,4 x 53,5 mm (ext.)  
Cubetilla  
**112.0394.981**  
7612981698713  
**68 €**



22

**CUBETILLA INOX**  
156x417x54mm R12.5  
Cubetilla  
**112.0066.060**  
7612980052851  
**122 €**

27

**CUBETILLA INOX MTX 172x412**  
Cubetilla  
**112.0057.850**  
7612980040674  
**48 €**



23

**CUBETILLA MRX TL 181x431mm**  
Cubetilla  
**112.0520.497**  
7612985441230  
**103 €**

28

**CUBETILLA MRX 317 x 177 x 60,8 mm**  
Cubetilla  
**112.0041.519**  
7612142236754  
**48 €**



29

**ESCURRIDOR GRIS URBAN**  
440x181x92mm  
Escurridor  
**112.0538.950**  
7612985514781  
**23 €**



# Roll-Up

Cubetas

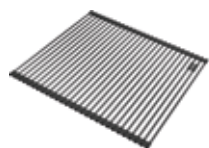

30

**ROLL-UP ANTRACITA**  
440 x 468 mm  
Accesorio Masterpiece  
112.0655.342  
149 €

NEW



35

**ROLL-UP 468 x 440 mm**  
Escurridor móvil  
112.0080.355  
7612980499175  
91 €

Fregaderos

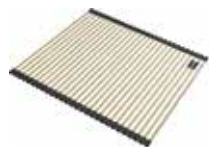

31

**ROLL-UP ORO**  
440 x 468 mm  
Accesorio Masterpiece  
112.0655.343  
149 €

NEW

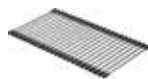

36

**ROLL-UP FRESNO 220 x 400mm**  
Escurridor móvil  
112.0520.938  
7612985443463  
91 €

Grifos

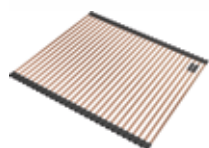

32

**ROLL-UP COBRE**  
440 x 468 mm  
Accesorio Masterpiece  
112.0655.344  
149 €

NEW



37

**ROLL-UP 424 x 267 mm**  
Escurridor enrollable  
112.0591.081  
7612985731454  
76 €

Campanas



33

**ESCURRIDOR MOVIL**  
298x412x17  
Escurridor móvil  
112.0602.288  
7612985772938  
122 €



38

**ROLL-UP 468 x 420 mm**  
Escurridor enrollable  
112.0030.882  
7612142241574  
80 €



34

**ESCURRIDOR MOVIL KBK**  
342X430X22  
Escurridor móvil  
112.0188.651  
7612980584215  
108 €



39

**ROLL-UP 366 X 326 mm**  
Escurridor enrollable  
112.0075.642  
7612980071180  
57 €

Electrodomésticos



40

**ROLL-UP 298 x 410mm**  
Escurridor enrollable  
112.0256.867  
7612980897384  
57 €

Gestión de residuos

121

**KIT INSTALACION SIDE BY SIDE**  
Kit Instalación  
133.0641.560  
7612985974462  
27 €

122

**JUNTA UNION SIDE BY SIDE**  
133.0641.559  
7612985974455  
11 €

Accesorios

# Accesorios Frigos

# Tablas de Corte



41

**TABLA DE CORTE MADERA**  
429x180x24 mm  
Tabla de corte  
112.0557.028  
7612985603966  
99 €



45

**TABLA CORTE NEGRA**  
429x180x24 BOX CENTER  
Tabla de corte  
112.0539.120  
7612985515245  
91 €



42

**TABLA DE CORTE**  
429 x180 x 24 BOX CENTER  
Tabla de corte  
112.0539.134  
7612985515252  
99 €



46

**TABLA DE CORTE**  
400x300x20mm MTK  
Tabla de corte  
112.0338.711  
7612981308186  
87 €



43

**TABLA DE CORTE**  
278x434mm CRISTAL NEGRO  
Tabla de corte  
112.0355.965  
7612981469344  
99 €



47

**TABLA DE CORTE**  
BAMBÚ 280x532  
Tabla de corte  
112.0595.334  
7612985746939  
57 €



44

**TABLA DE CORTE**  
412x180x13mm  
Tabla de corte  
112.0591.082  
7612985731461  
99 €



48

**TABLA DE CORTE**  
300x250mm BLANCA  
Tabla de corte  
112.0154.724  
7612318269203  
37 €



49

**TABLA DE CORTE COLOR NUEZ**  
230X442X23 KNG  
Tabla de corte  
112.0654.748  
7612986081176  
80 €



50

**SIFON SALVAESPACIO**  
1 VIA SALIDA 40mm  
Sifón  
112.0686.264  
7612986252149  
19 €



51

**SIFON SALVAESPACIO**  
2 VIAS SALIDA 40mm  
Sifón  
112.0624.484  
7612985884273  
27 €



52

**SIFON SALVAESPACIO**  
3 VIAS SF-3  
Sifón  
112.0156.212  
7612318075194  
28 €

# Sifones

# Conjuntos desagües colorline compatibles con fregaderos Fragranite

FUN	EAN	Descripción	FREGADEROS						
			MTG 611	MTG 651	MRG 651	MRG 611-62 MRG 611-78 MRG 611-78/49 MRG 611-97 MRG 611-97/49	CNG 611-62 TL CNG 611-78 TL	UBG 611	
112.0658.214	7612986094626	Cto. desagüe automático 1 Cubeta MB CNG/UBG/611/610						☑	☑
112.0658.446	7612986094923	Cto. desagüe automático 1 Cubeta MB MRG610							
112.0658.197	7612986094602	Cto. desagüe automático 1 Cubeta MB MTG/MRG611	☑				☑		
112.0658.124	7612986094640	Cto. desagüe automático 1 Cubeta MB UBG610-56							
112.0658.485	7612986099577	Cto. desagüe automático 2 CubetaS MB MRG620							
112.0658.280	7612986094701	Cto. desagüe automático 2 CubetaS MB MTG/MRG651		☑	☑				
112.0658.413	7612986094787	Cto. desagüe automático 2 CubetaS MB UBG620							
112.0658.242	7612986094619	Cto. desagüe manual 1 Cubeta MB CNG/UBG/611/610						☑	☑
112.0658.444	7612986094916	Cto. desagüe manual 1 Cubeta MB MRG610							
112.0657.946	7612986094398	Cto. desagüe manual 1 Cubeta MB MTG/MRG611	☑				☑		
112.0658.250	7612986094633	Cto. desagüe manual 1 Cubeta MB UBG610-56							
112.0658.484	7612986099836	Cto. desagüe manual 2 CubetaS MB MRG620							
112.0658.125	7612986094190	Cto. desagüe manual 2 CubetaS MB MTG/MRG651		☑	☑				
112.0658.438	7612986094770	Cto. desagüe manual 2 CubetaS MB UBG620							

CUBETAS					
MRG 610-72 MRG 610-52 MRG 610-37 MRG 610-72 TL MRG 610-52 TL MRG 610-37 TL	MRG 620-35-35	UBG 620	UBG 610-78	UBG 610-56	PVPR €
			☐		99
☐					99
					99
				☐	99
	☐				168
					168
		☐			168
			☐		87
☐					87
					87
				☐	87
	☐				145
					145
		☐			145

# Válvulas y Cestillos

Cubetas

65

**CTO VALV. AUTO 1 CUB.**  
**MB CNG/UBG/611/610**  
Válvula  
**112.0658.214**  
7612986094626  
**99 €**

72

**CTO VALV. MANU 1 CUB.**  
**MB CNG/UBG/611/610**  
Válvula  
**112.0658.242**  
7612986094619  
**87 €**

Fregaderos



66

**CTO VALV. AUTO 1 CUBETA**  
**MB MRG610**  
Válvula  
**112.0658.446**  
7612986094923  
**99 €**



73

**CTO VALV. MANUAL 1 CUBETA**  
**MB MRG610**  
Válvula  
**112.0658.444**  
7612986094916  
**87 €**

Grifos

67

**CTO VALV. AUTO 1 CUBETA**  
**MB MTG/MRG611**  
Válvula  
**112.0658.197**  
7612986094602  
**99 €**

74

**CTO VALV. MANUAL 1 CUBETA**  
**MB MTG/MRG611**  
Válvula  
**112.0657.946**  
7612986094398  
**87 €**

Campanas

68

**CTO VALV. AUTO 1**  
**CUBETA MB UBG610-56**  
Válvula  
**112.0658.124**  
7612986094640  
**99 €**

75

**CTO VALV. MANUAL 1 CUBETA**  
**MB UBG610-56**  
Válvula  
**112.0658.250**  
7612986094633  
**87 €**



69

**CTO VALV. AUTO 2 CUBETAS**  
**MB MRG620**  
Válvula  
**112.0658.485**  
7612986099577  
**168 €**



76

**CTO VALV. MANUAL 2 CUBETAS**  
**MB MRG620**  
Válvula  
**112.0658.484**  
7612986099836  
**145 €**

Electrodomésticos

70

**CTO VALV. AUTO 2 CUBETAS**  
**MB MTG/MRG651**  
Válvula  
**112.0658.280**  
7612986094701  
**168 €**

77

**CTO VALV. MANUAL 2 CUBETAS**  
**MB MTG/MRG651**  
Válvula  
**112.0658.125**  
7612986094190  
**145 €**

Gestión de residuos

71

**CTO VALV. AUTO 2 CUBETAS**  
**MB UBG620**  
Válvula  
**112.0658.413**  
7612986094787  
**168 €**

78

**CTO VALV. MANUAL 2 CUBETAS**  
**MB UBG620**  
Válvula  
**112.0658.438**  
7612986094770  
**145 €**

Accesorios



# Complementos Colorline



84

## VALVULA MAN GREYL COLOR (NEGRO) S/REB)

Válvula  
**112.0657.076**  
7612986090703  
**58 €**



85

## VALVULA MAN GREYL COLOR (NEGRO)

Válvula  
**112.0657.022**  
7612986090598  
**56 €**



101

## VALVULA AUTO GREYL COLOR (NEGRO) 500mm

Válvula  
**112.0656.939**  
7612986090574  
**64 €**



105

## TAPA EMBELLECEDORA CIRCULAR MB D114

Tapón  
**112.0657.146**  
7612986091106  
**11 €**



199

## TAPON NEGRO MANUAL

Tapón  
**133.0657.023**  
7612986090765  
**19 €**



106

## REBOSADERO RECTANGULAR NEGRO MATE

Chapa Rebosadero  
**112.0657.273**  
7612986091007  
**28 €**



107

## REBOSADERO CIRCULAR NEGRO MATE

Chapa Rebosadero  
**112.0657.331**  
7612986091052  
**23 €**



108

## MANDO TWIST CONTROL NEGRO MATE

Mando Twist  
**112.0657.383**  
7612986091090  
**69 €**



200

## TAPON NEGRO AUTO

Tapón  
**133.0656.997**  
7612986090581  
**19 €**

Cubetas

Fregaderos

Grifos

Campanas

Electrodomésticos

Gestión de residuos

Accesorios

# Complementos Grey line

Cubetas



83

## VALVULA MAN GREYLINE COLOR (SLIM)

Válvula  
**112.0604.234**  
7612985788502  
**25 €**



82

## VALVULA MAN GREYLINE COLOR (SLIM) S/REB

Válvula  
**112.0604.332**  
7612985788533  
**25 €**

Fregaderos



63

## VALVULA MAN GREYLINE INOX (SLIM)

Válvula  
**112.0332.276**  
7612981268756  
**26 €**



81

## VALVULA MAN GREYLINE INOX (SLIM) S/REB

Válvula  
**112.0332.277**  
7612981268763  
**21 €**

Grifos



88

## VALVULA AUTO GREYLINE COLOR (SLIM) 500mm

Válvula  
**112.0544.161**  
7612985534024  
**53 €**



100

## VALVULA AUTO GREYLINE INOX (SLIM) 500mm

Válvula  
**112.0332.278**  
7612981268770  
**41 €**

Campanas



99

## VALVULA AUTO GREYLINE INOX (SLIM) 700mm

Válvula  
**112.0564.134**  
7612985632416  
**46 €**



98

## VALVULA AUTO GREYLINE INOX 500mm S/REB

Válvula  
**112.0332.349**  
7612981268954  
**53 €**

Electrodomésticos



97

## VALVULA AUTO GREYLINE INOX 700mm S/REB

Válvula  
**112.0661.152**  
7612986107845  
**58 €**



202

## TAPON GREY LINE MANUAL

Tapón  
**133.0332.886**  
7612981279127  
**18 €**

Gestión de residuos



201

## TAPON GREY LINE AUTO

Tapón  
**133.0332.885**  
7612981279110  
**18 €**

Accesorios

# Complementos Premium



61

**VALVULA MAN PREMIUM INOX**  
Válvula  
112.0049.409  
7612980027576  
25 €



58

**VALVULA MAN PREMIUM INOX SANITIZED**  
Válvula  
112.0264.985  
7612980952205  
37 €



79

**VALVULA MAN PREMIUM INOX S/REB**  
Válvula  
112.0049.406  
7612980027569  
25 €



92

**VALVULA AUTO PREM INOX 500mm**  
Válvula  
112.0301.698  
7612981128821  
50 €



91

**VALVULA AUTO PREM INOX 500mm S/REB**  
Válvula  
112.0301.696  
7612981128814  
46 €



53

**VALVULA AUTO PREM INOX 600mm**  
Válvula  
112.0338.631  
7612981307691  
64 €



56

**VALVULA AUTO PREM INOX 600mm SALVAESPACIO**  
Válvula  
112.0173.076  
7612980495122  
53 €



90

**VALVULA AUTO PREM INOX 700mm**  
Válvula  
112.0307.018  
7612981158309  
67 €



89

**VALVULA AUTO PREM INOX 700mm SALVAESPACIO**  
Válvula  
112.0173.077  
7612980495139  
64 €



94

**VALVULA AUTO PREM CERAM 500mm**  
Válvula  
112.0331.953  
7612981267513  
53 €



93

**VALVULA AUTO PREM COLOR 500mm**  
Válvula  
112.0389.090  
7612981667825  
50 €



59

**VALVULA MAN INTEGRADA PREMIUM INOX**  
Válvula  
112.0049.415  
7612980027590  
41 €



55

**VALVULA MAN INTEGRADA PREMIUM INOX SANITIZED**  
Válvula  
112.0264.987  
7612980952212  
53 €



80

**VALVULA MAN INTEGRADA PREMIUM INOX S/REB**  
Válvula  
112.0049.411  
7612980027583  
46 €

Cubetas

Fregaderos

Grifos

Campanas

Electrodomésticos

Gestión de residuos

Accesorios

# Válvulas y Cestillos

Cubetas



54

**VALVULA AUTO INTEGRADA PREM INOX 500mm**  
Válvula  
112.0301.673  
7612981128746  
53 €



57

**VALVULA AUTO INTEGRADA PREM INOX 600mm SALVAESPACIO**  
Válvula  
112.0173.079  
7612980495153  
53 €

Fregaderos



96

**VALVULA AUTO INTEGRADA PREM INOX 700mm**  
Válvula  
112.0307.020  
7612981158415  
58 €



95

**VALVULA AUTO INTEGRADA PREM INOX 900mm**  
Válvula  
112.0315.370  
7612981195304  
64 €

Grifos



116

**TAPON VALVULA MAN PREMIUM**  
Tapón Válvula  
133.0049.669  
7612142248917  
22 €



115

**TAPON VALVULA AUTO PREMIUM**  
Tapón Válvula  
133.0301.532  
7612981128463  
20 €



114

**TAPON VALVULA AUTO PREMIUM INOX SALVAESP**  
Tapón Válvula  
133.0049.668  
7612142248900  
20 €

Campanas

Electrodomésticos



112

**REBOSADERO RECTANGULAR 97/117**  
Rebosadero  
133.0050.083  
7612980028672  
19 €



111

**REBOSADERO CIRCULAR 107/127 M6x14/25**  
Rebosadero  
133.0459.871  
7612981815714  
26 €

Gestión de residuos



64

**MANDO PUSH-KNOB ROUND INOX**  
Mando Push Knob  
133.0391.835  
7612981686987  
68 €



110

**MANDO TWIST CONTROL INOX**  
Mando Twist  
133.0537.934  
7612985511773  
64 €

Accesorios



109

**MANDO TWIST CONTROL INOX CERAM**  
Mando Twist  
112.0598.082  
7612985759083  
64 €

# Standard Inox Edition



62

**VALVULA MANUAL (A) 2"**  
Válvula  
**112.0156.161**  
7612318192891  
**14 €**



117

**TAPON VALVULA MANUAL (A) 2" GOMA**  
Tapón Válvula  
**133.0156.191**  
7612318089115  
**11 €**



60

**VALVULA MANUAL (B) 3 1/2"**  
Válvula  
**112.0323.096**  
7612981237226  
**32 €**



104

**TAPON VALVULA MANUAL (B) INOX**  
Tapón  
**133.0156.169**  
7612318166274  
**18 €**



87

**VALVULA AUTOMATICA (C) 3 1/2"**  
Válvula  
**112.0156.167**  
7612318192914  
**58 €**



103

**TAPON VALVULA AUTOMATICA (C)/(D) INOX**  
Tapón  
**133.0156.168**  
7612318189266  
**18 €**



86

**VALVULA AUTOMATICA (D) 3 1/2" FREG INOX**  
Válvula  
**112.0156.158**  
7612318243128  
**64 €**



113

**REBOSADERO RE**  
Rebosadero  
**112.0154.731**  
7612318192976  
**12 €**

## Sets Fregaderos de Color



102

**VALVULA AUTOMATICA (DG) 3 1/2" FR. COLOR**  
Válvula  
**112.0156.159**  
7612318243135  
**57 €**



103

**TAPON VALVULA AUTOMATICA (C)/(D) INOX**  
Tapón  
**133.0156.168**  
7612318189266  
**18 €**

## Otros Complementos



119

**TAPON ORIFICIO GRIFERÍA INOX**  
Orificio Ø3,5 cm  
**112.0073.191**  
7612980499038  
**12 €**



118

**CTO FIJACION CUBETA BMG**  
Conjunto fijación  
**112.0441.856**  
7612981785437  
**18 €**



120

**REFUERZO ANTIPALANCA GRIFO**  
Refuerzo Antipalanca recomendado para grifos retráctiles instalados en fregaderos de acero  
**133.0026.896**  
7612142237942  
**38 €**

# Accesorios Campanas

Cubetas



123

**CODO RECT A RECT 90G 220x90**  
Cod Rect a Rect  
**112.0459.451**  
7612981814779  
**23 €**

168



**SILENT TUBE MP-GO**  
Tubo decorativo  
**112.0281.490**  
7612981036454  
**47 €**

Fregaderos



124

**CODO RECT A RECT 90G 220x90**  
Cod Rect a Recta  
**112.0459.453**  
7612981814793  
**22 €**

126



**COLLARIN REDUCTOR D150-120 C-2462a**  
Collarín reductor  
**133.0016.959**  
8425622078855  
**21 €**

Grifos



125

**CODO PLANO RECT A RECT 90G 220x90**  
Codo plano rect a rect  
**112.0459.455**  
7612981815219  
**30 €**

170



**VALVULA ANTIRETORNO D.150 CAMPANA**  
Válvula antiretorno  
**133.0056.646**  
8425622085174  
**43 €**

Campanas



149

**JUNTA RECT A REDONDO 220x90**  
Junta rectangular  
**112.0459.429**  
7612981814755  
**24 €**

171



**VALVULA ANTIRETORNO (C/PLASTICO) D120**  
Válvula antiretorno  
**133.0056.177**  
8425622082104  
**33 €**

Electrodomésticos



150

**JUNTA RECTANGULAR 220x90**  
Junta rectangular  
**112.0459.428**  
7612981814748  
**19 €**

127



**CONTROL REMOTO**  
Control remoto  
**112.0657.298**  
7612986090116  
**63 €**

Gestión de residuos



165

**TUBO TR 1200 220x90**  
Tubo  
**112.0459.427**  
7612981814731  
**58 €**

155



**KIT INSTALACION MOTOR REMOTO**  
Kit Montaje que permite separar motor de la campana  
**112.0562.418**  
7612985626583  
**387 €**

Accesorios

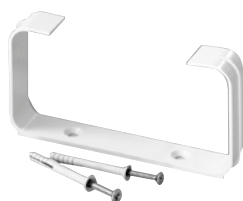

166

**SOPORTE FIJACION 220X90**  
Soporte Fijación  
**112.0459.456**  
7612981815226  
**18 €**

156

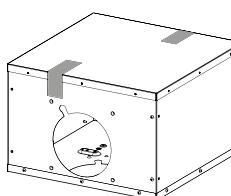

**KIT INSTALACION MOTOR REMOTO ENERGY-PRO**  
Permite separar el motor de la campana  
Kit Motor remoto  
**112.0327.007**  
7612981249564  
**230 €**



167

**TUBO COARRUGADO SALIDA CAMPANA 150 TNM**  
Tubo Corrugado  
**112.0582.155**  
7612985696227  
**19 €**

157

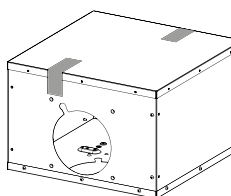

**KIT INSTALACION MOTOR REMOTO MARIS**  
Permite separar el motor de la campana  
Kit Motor remoto  
**112.0599.392**  
7612985764032  
**230 €**

# Accesorios Campanas



128

**FILTRO CARBON (HP)**  
**2 REDONDOS D19,6cm**  
 Filtro carbón  
**112.0174.995**  
 7612980506415  
**95 €**



135

**FILTRO CARBON (ST)**  
**2 REDONDOS D.15cm**  
 Filtro carbón  
**112.0282.687**  
 7612981040499  
**30 €**



129

**FILTRO CARBON (ST)**  
**2 UNIDADES ATMOS**  
 Filtro carbón  
**112.0542.064**  
 7612985525756  
**55 €**



136

**FILTRO CARBON (ST)**  
**2 RED. D27/D35 V.2019**  
 Filtro carbón  
**112.0564.564**  
 7612985632478  
**18 €**



130

**FILTRO CARBON (ST)**  
**2 RECT. 23x16 C/SOPOR**  
 Filtro carbón  
**112.0493.319**  
 7612981916169  
**54 €**



137

**FILTRO CARBON (HP)**  
**METAL LAVABLE**  
 Filtro carbón high performance  
**112.0373.738**  
 7612981602055  
**91 €**



131

**FILTRO CARBON (ST)**  
**RECTANGULAR 267x237**  
 Filtro carbón  
**112.0670.624**  
 7612986175455  
**45 €**



138

**FILTRO CARBON (LL+HP)**  
**DOWN DRAFT**  
 Filtro carbón high performance  
 y larga duración  
**112.0262.703**  
 7612980936083  
**156 €**



132

**FILTRO CARBON (ST)**  
**2 REDONDOS D19,6cm**  
 Filtro carbón activo  
**112.0152.193**  
 8425622015461  
**42 €**

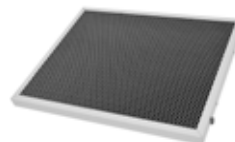

139

**FILTRO CARBON (LL+HP)**  
**REGENERANTE METAL**  
 Filtro carbón high performance  
 y larga duración  
**112.0373.739**  
 7612981602062  
**80 €**



133

**FILTRO CARBON (ST)**  
**2 DISCO D193**  
 Filtro carbón  
**112.0158.515**  
 7612980456901  
**32 €**



140

**FILTRO CARBON (LL+HP)**  
**2 DISCO D193 (REG)**  
 Filtro carbón high performance  
 y larga duración  
**112.0578.596**  
 7612985686068  
**67 €**



134

**FILTRO CARBON (ST)**  
**RECTANGULAR 267x237**  
 Filtro carbón activo  
**112.0151.250**  
 8425622058628  
**30 €**



141

**FILTRO CARBON (LL)**  
**H100 MYTHOS 2GETHER**  
 Filtro carbón larga duración  
**112.0548.448**  
 7612985546614  
**182 €**

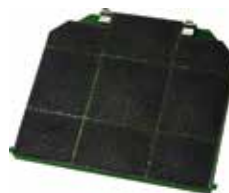

203

**FILTRO DE CARBÓN (LL)**  
**RECTANGULAR 267 X 237 MM**  
 Filtro de carbón  
**112.0174.992**  
 7612980506385  
**51 €**



142

**FILTRO CARBON (LL)**  
**H60 MYTHOS 2GETHER**  
 Filtro carbón larga duración  
**112.0548.447**  
 7612985546607  
**155 €**

Cubetas

Fregaderos

Grifos

Campanas

Electrodomésticos

Gestión de residuos

Accesorios

# Accesorios Campanas

Cubetas



143

**FILTRO CARBON (LL)  
DOWN DRAFT**  
Filtro carbón larga duración  
**112.0289.753**  
7612981071523  
**133 €**



146

**FILTRO CARBON (LL)  
2 REDONDOS D19,6cm**  
Filtro carbón larga duración  
**112.0492.115**  
7612981909161  
**77 €**

Fregaderos



144

**FILTRO CARBON (LL)  
4 RECTANGULAR 255x185**  
Filtro carbón larga duración  
**112.0339.360**  
7612981310301  
**122 €**



147

**FILTRO CARBON (LL+HP)  
INFERIOR RECTANG.**  
Filtro carbón larga duración  
**112.0356.226**  
7612981470005  
**61 €**

Grifos



145

**FILTRO CARBON (LL)  
RECTANGULAR 267x237**  
Filtro carbón larga duración  
**112.0492.116**  
7612981909178  
**77 €**



148

**FILTRO CARBON (LL)  
2 RECT. 23x16 C/SOPOR**  
Filtro carbón larga duración  
**112.0473.657**  
7612981833480  
**55 €**

Campanas

# Accesorios Campanas 2gether

Electrodomésticos



154

**KIT EXTRACCION ASP 2GETHER  
ZOCALO 9cm**  
Kit Extracción  
**112.0539.569**  
7612985516556  
**121 €**



158

**KIT RECIRCULACION 10cm  
MYTHOS 2GETHER**  
Kit recirculación  
**112.0539.570**  
7612985516563  
**434 €**

Gestión de residuos



159

**KIT RECIRCULACION 6cm  
MYTHOS 2GETHER**  
Kit recirculación  
**112.0539.568**  
76129855165a49  
**411 €**

Accesorios



# Accesorios Campanas

151

**KIT CHIMENEA NATURE & MINERALE**  
Kit Chimenea  
**112.0578.595**  
7612985686051  
**145 €**

152

**KIT CHIMENEA MARIS NEGRA**  
50x30x20 (2uds)  
Kit Chimenea  
**112.0285.288**  
7612981054236  
**99 €**

153

**KIT CHIMENEA CH 500/500 XS**  
FRK 300X200  
Kit Chimenea  
**112.0197.447**  
7612980636921  
**85 €**

160

**PROLONGACIÓN CANAL TUBE**  
ISLA 990MM NEGRO  
Prolongación canal  
112.0604.855  
7612985780285  
**445 €**

161

**PROLONGACIÓN CANAL TUBE**  
ISLA 990MM INOX  
Prolongación canal  
112.0049.382  
7612980027552  
**422 €**

198

**PROLONGACIÓN DEL CANAL EN**  
BLANCO 990 MM  
112.0615.789  
7612985839907  
**445 €**

162

**PROLONGACION CANAL**  
ISLA 350X290X700 RECT  
Prolongación canal  
112.0017.991  
7612319486340  
**318 €**

163

**PROLONGACION CANAL**  
PARED 300X260X990 REC  
Prolongación canal  
112.0017.983  
7612319486289  
**110 €**

164

**PROLONGACION CANAL SWING/**  
QUADRA 990 x 300 x 200 mm  
Prolongación canal  
112.0036.204  
7612980014927  
**85 €**

195

**KIT CHIMENEA EXT H2X400MM**  
NEGRA  
Prolongación  
**112.0681.031**  
7612986229264  
**99 €**

196

**KIT CHIMENEA EXT H500-500MM**  
NEGRA  
Prolongación  
**112.0683.832**  
7612986240917  
**109 €**

197

**KIT CHIMENEA EXT H500-990MM**  
NEGRA  
Prolongación  
**112.0683.833**  
7612986240924  
**89 €**

169

**CHIMENEA REDONDA**  
SMART DECO  
Tubo redondo  
**112.0549.122**  
7612985549554  
**260 €**

Cubetas

Fregaderos

Grifos

Campanas

Electrodomésticos

Gestión de residuos

Accesorios

# Accesorios

## Gestión de Residuos



172

**CUBO TROLLEY 8 LITROS**

Cubo  
**133.0016.359**  
 7612211069054  
**35 €**

175

**TAPA CUBO 8L TROLLEY VARIO 45-60-90**

Tapa  
**133.0014.278**  
 7612211068200  
**19 €**



173

**CUBO TROLLEY 18 LITROS**

Cubo  
**133.0016.358**  
 7612211069061  
**48 €**

176

**TAPA CUBO 8L**

Tapa  
**133.0200.694**  
 7612980660438  
**15 €**



174

**TAPA CUBO 18L TROLLEY VARIO**

Tapa  
**133.0014.739**  
 7612211068668  
**31 €**

177

**TAPA PARA CUBO CON CARBÓN ACTIVO 12L**

Tapa  
**133.0200.699**  
 7612980660476  
**19 €**



178

**TAPA PARA CUBO 12 L**

Tapa  
**133.0200.695**  
 7612980660445  
**7 €**

182

**TAPA PARA CUBO 14 L**

Tapa  
**133.0028.395**  
 7612980010868  
**29 €**



179

**TAPA PARA CUBOS 18 L**

Tapa  
**133.0284.696**  
 7612981051815  
**11 €**

184

**TAPA PARA CUBO 7 L**

Tapa  
**133.0039.804**  
 7612980015979  
**19 €**



180

**TAPA PARA CUBOS CON CARBÓN ACTIVO 8L**

Tapa  
**133.0200.698**  
 7612980660452  
**18 €**

185

**CLIPS DE COLORES VERDE, AMARILLO Y AZUL**

Clips  
**133.0016.354**  
 7612211069344  
**15 €**



181

**TAPA PARA CUBOS CON CARBÓN ACTIVOS 18L**

Tapa  
**133.0284.697**  
 7612981051822  
**17 €**

# Accesorios Box Center



186

**SOPORTE CUCHILLOS 429x180x23  
BOX CENTER**  
Accesorios Box Center  
**112.0539.135**  
7612985515269  
**81 €**



189

**ESCURRIDOR 452x245x165  
BOX CENTER**  
Accesorios Box Center  
**112.0539.138**  
7612985515290  
**41 €**



42

**TABLA MADERA 429x180x24  
BOX CENTER**  
Accesorios Box Center  
**112.0539.134**  
7612985515252  
**99 €**



26

**CUBETILLA INOX BOX  
Accesorios Box Center**  
**112.0394.981**  
7612981698713  
**68 €**



188

**SET 3 CUCHILLOS BOX CENTER**  
Accesorios Box Center  
**112.0545.792**  
7612985538138  
**26 €**



45

**TABLA CORTE NEGRA 429x180x24  
BOX CENTER**  
Accesorios Box Center  
**112.0539.120**  
7612985515245  
**91 €**

# Accesorios Hornos



192

**KIT GUIA TELESCOPICA  
HORNO 73 LT**  
Kit Guia  
**112.0624.895**  
7612985884884  
**45 €**



193

**KIT GUIA TELESCOPICA  
HORNO 71 LT**  
Kit Guia  
**112.0624.354**  
7612985883337  
**43 €**



194

**SET GUIAS TELESCOPICAS 1 NIVEL**  
Kit Guia  
**112.0494.291**  
7612981921781  
**43 €**

Cubetas

Fregaderos

Grifos

Campanas

Electrodomésticos

Gestión de residuos

Accesorios

# Productos de Limpieza

Descubre la gama completa de limpieza Franke, creada para proteger nuestros productos y mantenerlos como el primer día.

## Productos multiuso



**KITCHEN CARE**  
Paño de microfibra  
**112.0530.324**  
7612985477994  
**12 €**



**MAGIC ESPONGE**  
Para fregadero Fraganite  
Set 3 unidades  
**112.0304.193**  
7612981144746  
**16 €**



**TWISTER**  
1 x 125 ml con esponja  
**112.0007.715**  
7612211041975  
**16 €**

## Fregadero



**KITCHEN CARE**  
Fregaderos de acero inox 200 ml  
**112.0530.237**  
7612985477925  
**19 €**



**KITCHEN CARE**  
Fregaderos color 250 ml  
**112.0530.238**  
7612985477932  
**17 €**

## Placas y Campanas



**KITCHEN CARE**  
Placas de cocción y campanas 250 ml  
**112.0530.240**  
7612985477956  
**19 €**



**KITCHEN CARE**  
Grifería 250 ml  
**112.0530.239**  
7612985477949  
**17 €**

## Grifos

# Limpieza y Mantenimiento

## Acero inoxidable

Por naturaleza el acero inoxidable es vulnerable a las marcas de rayado que se van integrando en el fregadero con el paso del tiempo.



Más información



### LIMPIEZA DIARIA

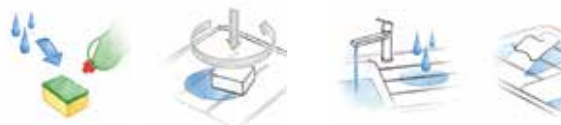

#### ¿Qué debo evitar?

No usar estropajo de lana de acero abrasivos ni detergentes en polvo  
No usar el fregadero como superficie de corte  
Evitar golpes y caídas de objetos que puedan provocar rayadas  
Evitar productos de limpieza que contengan cloro o estén compuestos de lejía, ácido clorhídrico o agentes descalcificadores  
Evitar almacenar productos de limpieza debajo del fregadero

## Tectonite



Más información



### LIMPIEZA DIARIA



**Manchas rebeldes:** Producto de limpieza desengrasante, jabón lavavajillas, vinagre blanco (mejor para cal) o una solución de lejía suave.

**Manchas de agua dura, limpiar en seco** con un paño de cocina limpio y suave después de cada uso.

#### ¿Qué debo evitar?

Evitar el uso de almohadillas de lana de acero, ya que podrían dejar pequeñas partículas que pueden causar manchas de óxido.  
Evitar el contacto de utensilios a alta temperatura, utilizar protector Limpieza regular y evitar líquido o polvo abrasivo, desatascadores altamente concentrados o limpiadores para accesorios de grifos y acero

## Fragranite



Más información



### LIMPIEZA DIARIA



**Manchas rebeldes:** Producto de limpieza **desengrasante**, jabón lavavajillas, vinagre blanco (mejor para cal) o una solución de lejía suave.

#### ¿Qué debo evitar?

Evitar corta directamente encima del fregadero  
Evitar el contacto de utensilios a alta temperatura, utilizar protector Limpieza regular y evitar líquido o polvo abrasivo, desatascadores altamente concentrados o limpiadores para accesorios de grifos y acero

## Solid surface

### LIMPIEZA DIARIA



### LIMPIEZA MÁS INTENSA



### LIMPIEZA A FONDO (recomendable cada 4-5 semanas)



Max. 16 h.

**Cualquier daño producido por golpes, productos químicos o quemaduras puede ser reparado fácilmente por profesionales de Franke Solid Surface.**

## Electrodomésticos

Aquí encontrarás videos y los productos adecuados para limpiar tus electrodomésticos Franke.

Más información



## Fraceram



Más información



### LIMPIEZA DIARIA



**Manchas metálicas:** Limpiadores que se emplean para encimeras de vitrocerámica o productos para pulir las superficies de automóviles.

**SERVICIOS FRANKE**

¿Necesita un recambio o un consejo técnico?

Encuéntrenos en [www.franke.es](http://www.franke.es) y descubra los detalles de nuestros productos a través de dibujos técnicos, manuales de instrucciones o consulte las dudas de otros usuarios en el apartado de FAQs!

Un servicio compuesto por expertos dispuestos a ayudarle con la garantía de la marca que ofrece equipamientos integrales para la cocina.

Encuentre el soporte necesario ante cualquier problema o duda ya sea en internet o por vía telefónica.



Servicio de Atención al Cliente:

> Centralita: 935 653 535

> Atención Comercial: 935 653 500

> Postventa: 934 456 768

> Administración: 935 653 529

> Marketing: [ks-marketing.es@franke.com](mailto:ks-marketing.es@franke.com)

**1. CONDICIONES GENERALES DE VENTA****1.1 Aplicación de las condiciones generales de venta**

Estas condiciones Generales de Venta son establecidas por Franke España S.A.U, propiedad de la marca (en lo sucesivo "FRANKE") sobre la base de las leyes y con vigencia hasta la salida de nueva tarifa FRANKE. Se precisa que las presentes condiciones generales de venta se editan en cada catálogo y a menos que otro soporte de venta indique lo contrario, el Cliente reconoce tener la comunicación de las condiciones generales de venta por entrega del presente catálogo.

En caso de contradicción entre estas condiciones generales de venta y las condiciones generales de compra del cliente, o de otro documento que no incluya la firma de FRANKE, las presentes condiciones prevalecerán. Ninguna excepción a las disposiciones de las condiciones generales de venta será vinculante para FRANKE, excepto si está por escrito y cuenta con firma autorizada.

FRANKE podrá modificar los términos y condiciones generales de venta en cualquier momento informando al cliente en un plazo razonable.

FRANKE entenderá implícitamente que el cliente acepta las nuevas condiciones vigentes para los pedidos recibidos tras la entrada en vigor de las nuevas condiciones generales de venta.

Las descripciones y fotografías contenidas en nuestro catálogo deberán entenderse únicamente a nivel informativo y no podrán ser motivo de reclamación. Nuestra política es la de mejorar continuamente los productos, por ello nos reservamos el derecho de modificar las especificaciones sin previo aviso.

**1.2 Pedidos**

Solo se aceptarán pedidos recibidos por escrito al correo comercial.fss@franke.com o a través de nuestra plataforma B2B: [www.b2b-portal.franke.com/es/es.html](http://www.b2b-portal.franke.com/es/es.html)

Todo pedido recibido por FRANKE por tal medio será considerado en firme y definitivo por parte del cliente implicando la entera aceptación y sin reservas de las presentes condiciones generales.

FRANKE se reserva el derecho de rechazar total o parcialmente un pedido de cliente en función de sus políticas de riesgo financiero, histórico de pagos o litigios relativos a anteriores transacciones.

En caso de no disponibilidad de producto en la fecha solicitada de entrega FRANKE podrá proponer y entregar un producto equivalente o superior, siempre con el acuerdo previo del cliente.

La modificación o anulación de pedidos será posible siempre y cuando la misma se realice con una anticipación mínima de 5 días laborables a la fecha de entrega inicial solicitada por el cliente (10 para Canarias, Ceuta y Melilla).

En caso de modificación o anulación del pedido fuera del plazo de preaviso citado anteriormente se facturarán 30€ + impuestos por pedido en concepto de gastos de gestión.

**PRIMERA OPERACIÓN:** Hasta la concesión de la oportuna clasificación y riesgo, todas las operaciones serán abonadas mediante pago anticipado.

**1.3 Precios de venta**

Válidos a la salida de nuestros almacenes y en función de la tarifa vigente el día de la expedición.

Precio sin impuestos (IVA/IGIC).

**1.4 Expediciones**

Las mercancías viajan siempre por cuenta y riesgo del comprador, aún en los casos de convenios especiales.

**GASTOS DE ENVÍO**

Los gastos de envío serán asumidos por FRANKE para todo pedido que supere los 300€/netos

Las entregas se realizarán siempre en locales comerciales o almacenes indicados por el cliente. Cualquier requerimiento especial deberá ser considerado y facturado de manera particular.

**RECEPCIÓN DE MERCANCIAS**

Será responsabilidad del cliente anotar las reservas en el documento de transporte en caso de incidencia, daños o faltantes.

Estas reservas deben ser efectuadas en el documento de transporte en el momento de la entrega y deben mencionar explícitamente las referencias de producto implicadas y su naturaleza (embalaje deteriorado, impactos,...). El cliente deberá suministrar toda la información detallada sobre los desperfectos o faltas. De no seguir el procedimiento anteriormente observado, FRANKE no admitirá ninguna reclamación al respecto.

En caso de daños ocultos identificados tras la marcha del transportista, FRANKE solo admitirá reclamaciones al respecto durante los siguientes 5 días hábiles desde la entrega.

Como receptor las entregas de FRANKE

**RECEPCIÓN DE LA MERCANCIA**

No se aceptarán reclamaciones transcurridas 48h desde la fecha de entrega del producto. Cualquier desperfecto observado en la entrega (embalaje dañado, caja mojada...) deberá reseñarse de manera expresa y específica en el documento de transporte para poder dar curso a la reclamación.

1. Controlar que el número de pallets/bultos coincide con la cantidad indicada en el documento del transporte

2. Verificar visualmente el estado general de la entrega

3. En función del estado de la entrega, proceder como sigue:

Entrega conforme	▶ Nada que reseñar	▶ Firme el documento de transporte
Pallet sin retráctil	▶ Verificar que no hay ningún faltante	▶ En caso que falten productos notificar "Producto X, pallet sin retráctil"
Entrega conforme, aunque con caja(s) dañada(s)	▶ Notificar reserva en documento de transporte	▶ Indique el producto con detalle de los daños

**APERTURA DE CAJAS**

Si observa producto dañado presente su reclamación dentro de un plazo máximo de 5 días hábiles después de la entrega, incluyendo los siguientes elementos:



1) Foto etiqueta de caja



2) Foto del embalaje



3) Foto del producto

Electrodomésticos



4) Foto de la etiqueta de características del producto

Fregaderos y grifos



**Transmita su reclamación al departamento de atención al cliente**

**1.5 Devoluciones**

No se aceptarán devoluciones transcurridos QUINCE DÍAS de la fecha de recepción de la mercancía. Dará constancia a estos fines la fecha del documento.

Cualquier excepción deberá ser autorizada por nuestro departamento comercial.

No se aceptará ninguna devolución de material sin antes existir la conformidad expresa del personal de nuestro Departamento Comercial.

Cualquier devolución injustificada de material, en caso de abonarse, sufrirá una depreciación automática mínima del 30 % sobre el importe facturado, pudiendo ésta ser mayor después de peritación. No se admitirá en ningún caso la devolución de materiales transcurridos 6 meses desde su fecha de entrega.

No se aceptarán productos usados o probados, ni tampoco aquellos que no lleven su embalaje original.

**1.6 Garantía**

La garantía comercial proporcionada por FRANKE ESPAÑA S.A.U (en adelante "FRANKE") para los productos de la marca FRANKE se limita a los profesionales de distribución ("Cliente"). Es aplicable a todo el Estado Español.

La garantía no incluirá en ningún caso la instalación ni la puesta en marcha de los aparatos.

Todos los productos contenidos en este catálogo han sido diseñados para uso doméstico, cualquier otro tipo de uso anula la garantía.

Esta garantía comercial varía según la tipología de los productos y según el material de su composición.

PRODUCTOS	GARANTIA COMERCIAL
Fregaderos acero inoxidable	Garantía de por vida*
Fregaderos fragranite	5 años*
Fregaderos tectonite	5 años*
Fregaderos cerámicos	15 años*

Los productos deben ser utilizados conforme al uso habitual para el que han sido concebidos. Quedando excluidos\* de la garantía comercial:

- Daños ocurridos durante el transporte

- Daños por falta de mantenimiento o uso indebido del producto (manchas resultantes del uso no recomendado de un material o mantenimiento deficiente)

- Daños por incumplimiento de instrucciones proporcionadas por FRANKE (instrucciones de montaje, instalación en un entorno inadecuado)

- Averías resultantes de del uso de piezas de repuestos que no cumplan las proporcionadas originalmente por FRANKE.

**1.7 Reparaciones**

Deberán ser realizadas por los Servicios de Asistencia Técnica autorizados, integrantes de la red estatal.

Al solicitar una intervención del servicio post-venta de FRANKE es imprescindible comunicar:

- Los síntomas de la avería

- Número de serie y código del producto (FUN)

- Copia de la factura de compra

Todos los productos ofrecidos en este catálogo son para uso exclusivamente DOMÉSTICO.

En caso de instalarse cualquier producto de forma distinta a aquella para la cual ha sido diseñado, el instalador deberá garantizar su posible sustitución. FRANKE no se responsabiliza de este tipo de instalaciones de sus productos, ni de las consecuencias derivadas de los daños.

**1.8 Fuerza Mayor**

Se considera como caso de fuerza mayor cualquier evento, de cualquier naturaleza que razonablemente escape del control de FRANKE, como por ejemplo y no excluyente: huelga de transporte, huelga de fábricas o comercios, interrupción de medios de transporte independientemente de la causa, disposiciones legales o reglamentarias que afectan la producción o distribución de productos, embargo político o económico, guerra, terremotos, inundación o desastre natural que provoque el cese total o parcial de las plantas de FRANKE, de sus proveedores o subcontratistas.

**1.9 Propiedad Intelectual**

Los productos FRANKE son una marca registrada, esta marca y su logo, así como imágenes y esquemas técnicos están protegidos por el derecho de propiedad intelectual. Siendo propiedad exclusiva del GRUPO FRANKE y/o de las sociedades del grupo. Su reproducción o representación total o parcial sin autorización escrita previamente del GRUPO FRANKE y/o de las sociedades de su grupo, puede ser considerada delito y estar sujeta a responsabilidad civil y/o penal de su autor.

**1.10 Jurisdicción**

Serán únicamente competentes, en caso de litigio, los Tribunales de Barcelona.

**2. CONDICIONES DE PAGO**

El aplazamiento de pago de nuestras facturas será de acuerdo con la clasificación, riesgo y volumen de operación. Transcurridos los vencimientos acordados, quedamos automáticamente autorizados a contabilizar los intereses de demora a razón de un dos por ciento por mes o fracción.

IMPUESTOS: Serán cargados en la factura conforme a la legislación vigente.

RESERVA DE DOMINIO: La mercancía se considerará propiedad de FRANKE ESPAÑA, S.A.U. hasta el total pago de la misma por el cliente, teniendo FRANKE ESPAÑA, S.A.U. hasta ese momento reserva de dominio.

# Accede a los esquemas y tablas técnicas



**ESCANEANDO  
ESTE CÓDIGO**



Franke España, SAU  
Avda. Vía Augusta 85-87  
08174 Sant Cugat del Vallés  
Barcelona-España  
T. 93 565 35 35

[www.franke.com/es](http://www.franke.com/es)