

# LIFE *moments*

TARIFA DE PRECIOS **2022**

ESPAÑA - EDICIÓN ENERO

sanindusa<sup>®</sup>



# TARIFA DE PRECIOS 2022

LOS PRECIOS SE INDICAN EN **EUROS** Y NO INCLUYEN **I.V.A.** / MEDIDAS EN **MM.**  
LA PRESENTE TARIFA ANULA LAS ANTERIORES / **ENERO 2022** / SANINDUSA DESIGN DG095-21

# ÍNDICE



09

## PORCELANA SANITARIA

- 11 Sanlife
- 17 Status
- 21 Sanibold
- 25 Advance
- 29 Vintage
- 33 Sanproject
- 37 Urb.Y / Urb.Y Plus
- 47 Look
- 55 Winner
- 61 Proget Confort NEW
- 63 Easy
- 69 Benissa
- 73 Cetus
- 77 Luxor

### 79 Componentes

#### Estructuras / Cisternas

#### Lavabos

- 91 Sanfix

#### Inodoros C/A o Empotrada

- 94 Sanglass
- 94 445
- 95 Wallfit
- 95 Switch
- 96 Replay
- 96 Simple
- 97 Basic
- 97 432

### Inodoros suspendidos

- 98 Sanglass Wall
- 98 443
- 99 449
- 99 453
- 100 Sanfix
- 101 Sanspace
- 101 Sandouble
- 102 Sanbest
- 102 Sanslim
- 103 Sanflush
- 103 Plan
- 104 Cotas de instalación

### Soportes

#### Bidés suspendidos

- 106 430
- 106 439
- 107 Cotas de instalación

#### Placas descarga

- 108 Square
- 108 Moon
- 109 Plan
- 109 Orange
- 110 Easy
- 110 Quadro
- 111 Moove
- 111 Plan



113

## LAVABOS

### Bajo encimera

- 114 Agres
- 114 Biar
- 114 Anna
- 114 Arc
- 115 Simple
- 115 Vouga

### Sobre encimera

- 115 Anna
- 115 WCA
- 115 Tabarca
- 116 Paris
- 116 Tejo
- 116 Almoradí
- 116 Vetro
- 116 Bernia
- 117 Vintage
- 117 Alicante
- 117 Frame
- 117 Área Plus
- 117 Denia Mini

### 118 Kits de fijación

#### Sobre mueble

- 119 Algar
- 119 Round
- 119 Polop
- 120 Morfys
- 120 Ifach
- 120 Ring
- 120 Unu
- 120 Join
- 121 Status
- 121 Advance
- 121 Sanproject
- 121 Sanlife
- 123 Vista
- 124 Sanibold
- 124 Frame
- 124 Hi-dden
- 125 Note
- 126 Belfast
- 126 Comby
- 127 Tribo
- 127 Flow
- 127 Sign
- 128 Look
- 128 Blok

#### Semiencastrar

- 129 Flat
- 129 Urb.Y Plus
- 129 Linha
- 130 Urb.Y
- 130 Status
- 130 Advance
- 130 Valencia
- 130 Look
- 131 Palm
- 132 Novelda Plus

#### Mural

- 133 Urb.Y
- 133 Douro
- 133 Mira
- 133 Mondego
- 133 Look
- 134 Advance

- 134 Sado
- 134 Easy
- 134 Cetus Basic
- 134 Sanproject
- 135 Flux
- 136 Plan
- 136 Flow
- 137 Vista
- 137 Palm
- 138 Sanlife
- 139 Novelda Plus
- 139 Clean
- 140 Blend
- 141 Note
- 142 Status

### 143 Válvulas / Sifones

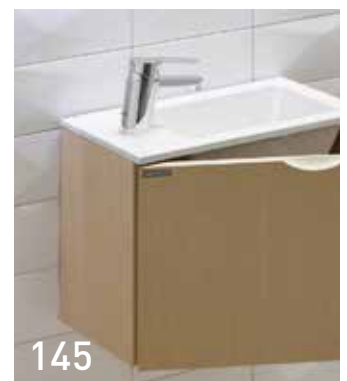

145

## MUEBLES

- 147 Status
- 148 WCA
- 150 Hi-dden
- 151 Flow
- 152 Flat
- 152 Flux
- 153 Round
- 153 Frame
- 154 Join
- 154 Sanibold
- 155 Urb.Y NEW
- 155 Urb.Y Plus NEW
- 156 View NEW
- 157 Alicante
- 158 Clean
- 160 Sanlife
- 164 Vista
- 166 Look
- 168 Área
- 174 Emma
- 175 Riba
- 175 Blink NEW

### Espejos

- 177 Dream NEW



179

## PIEZAS ESPECIALES

### Urinarios

- 181 Like
- 181 Modo
- 181 Cubic
- 181 WCA
- 182 Atlántico
- 182 Forma
- 182 Sanlife
- 182 Ria
- 182 Jade

### Separadores

- 183 Link
- 183 WcKids

### Placa turca

- 183 Piezas varias

### Lavaderos

- 184 Blink
- 184 Tribo
- 184 Riba

### Componentes



189

## PRODUCTOS P/PERSONAS C/MOVILIDAD REDUCIDA

### Porcelana sanitaria

- 191 New WcCare
- 195 Proget Confort
- 197 Winner Confort NEW
- 199 Benissa Confort
- 199 Benissa

### Accesorios

- 200 New WcCare
- 203 WcCare

### Platos de ducha

- 206 New WcCare

### Mamparas

- 206 New WcCare

### Griferías

- 207 Easy
- 207 Alfa
- 208 XS NEW
- 208 Twocare NEW
- 209 Eco



211

## INFANTIL

- 213 WcKids
- 216 Babybath
- 216 XS NEW
- 217 Cambiador pañales NEW

### Componentes



219

## BAÑERAS

- 221 Benissa
- 222 Eva
- 224 Vintage
- 225 Easy
- 226 Millennium
- 226 Plan
- 228 WCA
- 228 Urb.Y Plus
- 229 Vértice
- 232 Urb.Y
- 233 Delta
- 234 Duna
- 234 Skin
- 235 Rita
- 235 Agres
- 236 Alfa
- 236 Rimini
- 237 Shortline
- 239 Babybath
- 240 Twospace

### Especificaciones

### Paneles

### Complementos

- 244 Pies / Chassis
- 244 Válvulas
- 245 Reposacabezas / Respaldos
- 245 Asas para bañera



247

## PLATOS DE DUCHA

### Cerámicos

#### Extra-Plano

- 251 StepIn
- 253 Waterline
- 254 Time

#### Sobre suelo

- 255 Moraira

#### Encastrar

- 257 Moraira
- 258 Waterline

### Acrílicos

#### Sobre suelo

- 259 Piano
- 262 Mosaico
- 263 Elsy
- 263 Strado
- 265 Open

#### Encastrar

- 267 WCA
- 267 Mosaico
- 268 New WcCare
- 268 Strado
- 270 Piano

#### Extra-Plano

- 273 Millennium
- 274 Face
- 275 Open

### Resina

- 277 Marina

### Sistemas desagüe ducha

- 284 Metric

- 287 Válvulas

# ÍNDICE



289

## HIDROMASAJE

### Columnas

291 Shadow



309

## GRIFERÍAS

### Cuarto de baño

311 WCA  
313 Line 42  
316 Status  
317 Advance  
319 Master 40  
322 Tube  
327 Tube Eco  
329 New Ícone  
336 Ícone  
338 Ícone Eco  
339 Torus  
341 Alfa  
343 Single Plus  
344 Single  
346 Start  
347 Easy  
349 B-Touch  
351 Cetus Basic  
352 Rimini  
354 Lock  
355 Eco  
357 XS  
357 Simple 30

NEW

### Mini-Griferías

### Electrónicas

359 Basic  
360 Hera  
360 Bio  
361 Advance  
361 Wave  
362 Twocare  
362 Novel  
363 Tube  
364 Unit  
365 Control remoto  
366 Plan

NEW

NEW

NEW

NEW



293

## MAMPARAS

### Bañeras

295 Aquarela  
295 Aquarela Duo  
296 Versus

### Platos de ducha

297 Screen  
298 Versus  
300 New WcCare  
301 Strado

305 Compatibilidades

## Cocina

367 Torus  
368 Tube  
369 Alfa  
370 Kopa  
370 Mixa  
371 Start  
371 Easy  
372 Cetus Basic  
372 Advance  
373 Master 40

NEW

## Mano-Ducha

374 Sigma  
374 One  
374 Play  
374 Star  
374 Digit  
374 Pro-Jet  
374 Basic  
374 Extra-Large  
374 Eko  
375 Duo  
375 Plan  
375 Alfa  
375 Beta  
375 Omega  
375 Mixa  
375 Smile  
375 Face  
375 Grecia  
376 Aqua

## Cabezales Ducha

377 Face  
377 Extra-Large  
377 Quadra  
377 Lock  
377 Área  
377 Square  
378 Duo  
378 Plan  
378 Main Call  
378 Main Therapy  
378 Headline  
378 Enjoy  
378 Multifunciones  
379 Essenza  
379 Área  
379 Square  
379 King

NEW

380 Soportes Ducha

381 Conjuntos

## Barra Ducha

382 Step  
382 Pro-Jet  
382 Basic  
382 Easy  
382 Duo  
383 Plan  
383 Alfa Plus  
383 Advance  
383 Essenza

NEW

## Kits Ducha

384 Face  
385 Torus  
385 Plus  
385 Advance  
386 Tube  
386 New Ícone  
386 Master 40

NEW

NEW

NEW

388 Inyectores / Tomas de agua

389 Soportes

389 Flexos

## Componentes

390 Válvulas  
390 Espejos  
390 Manecillas  
391 Rótulas  
391 Cartuchos  
391 Aireadores  
391 Desviadores  
391 Monturas  
392 Varillas  
392 Salidas de agua  
392 Tuerca  
392 Kits de fijación  
392 Caños de encastrar  
392 Manoduchas de cocina  
392 Llave  
392 Cajas p/mezcladores encastrar  
393 Griferías electrónicas  
393 Sifones técnicos  
393 Campanas

395 Cotas de instalación



## ACCESORIOS

### Cerámica

399 Vintage

### Inox

400 Arc

402 Essencial NEW

403 Rimini

### Latón

404 WCA

405 Prestige

407 Alfa

### Hotel

409 Luxe



## FREGADEROS

417 Lusitano

418 Troia

418 Belfast

419 Cuba & Plano

420 Tribo

421 Utility

421 Reno

422 Reno XS NEW

422 Valet

425 Farmhouse

426 Farmhouse XS NEW

427 **Componentes**

429 **CONDICIONES DE VENTA**







## PORCELANA SANITARIA

- 11 Sanlife
- 17 Status
- 21 Sanibold
- 25 Advance
- 29 Vintage
- 33 Sanproject
- 37 Urb.Y / Urb.Y Plus
- 47 Look
- 55 Winner NEW
- 61 Proget Confort
- 63 Easy
- 69 Benissa
- 73 Cetus
- 77 Luxor
  
- 79 **Componentes**
  
- 89 **Estructuras**
  
- 93 **Estructuras / Cisternas**
  
- 106 **Soportes**
  
- 108 **Placas descarga**





Referencia	Descripción	€ Blanco
<b>136300</b>	<b>① LAVABO 50 C/ORIFICIO P/GRIFERÍA</b> 500x435x161mm / 12.7Kg / Piezas palet BL=30 Incluye kit de fijación.	<b>126,00€</b>
<b>136310</b>	<b>② LAVABO 60 C/ORIFICIO P/GRIFERÍA</b> 600x440x165mm / 14.8Kg / Piezas palet BL=30 Incluye kit de fijación.	<b>136,00€</b>
<b>136320</b>	<b>③ LAVABO 70 C/ORIFICIO P/GRIFERÍA</b> 698x440x170mm / 18.9Kg / Piezas palet BL=14 Incluye kit de fijación.	<b>147,00€</b>
<b>136200</b>	<b>④ PEDESTAL</b> 190x197x725mm / 14.7Kg / Piezas palet BL=25	<b>156,00€</b>
<b>136220</b>	<b>⑤ SEMIPEDESTAL</b> 310x204x320mm Incluye kit de fijación. [-] Consultar disponibilidad.	<b>150,00€</b>

	A	B	C	D	E
①	50	500	435	850	200
②	60	600	440	860	280
③	70	698	440	855	280

①+④

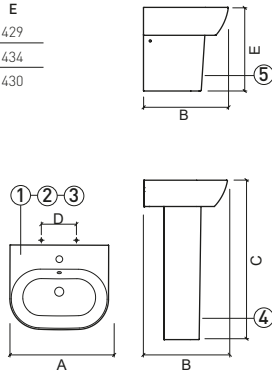

	A	B	C	D	E
①	50	-	-	-	-
②	60	-	-	-	-
③	70	-	-	-	-

Referencia	Descripción	€ Blanco
<b>136950</b>	<b>LAVABO MURAL 40x40 C/ORIFICIO P/GRIFERÍA</b> 400x400x145mm / 10.9Kg / Piezas palet BL=36 Incluye kit de fijación. Sin embellecedor.	<b>159,00€</b>

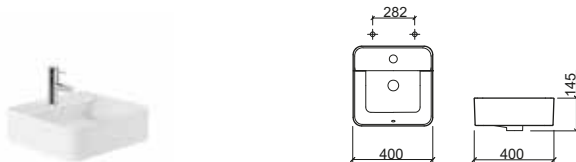

Referencia	Descripción	€ Blanco
<b>136330</b>	<b>① LAVABO SOBRE MUEBLE 60x35 C/ORIFICIO P/GRIFERÍA</b> 600x350x143mm / 13.0Kg / Piezas palet BL=24 Sin embellecedor. Plano de corte: 252x120mm	<b>179,00€</b>
<b>136730</b>	<b>② LAVABO SOBRE MUEBLE 60x40 C/ORIFICIO P/GRIFERÍA</b> 602x400x145mm / 14.6Kg / Piezas palet BL=18 Sin embellecedor. Plano de corte: 250x120mm	<b>184,00€</b>
<b>136340</b>	<b>③ LAVABO SOBRE MUEBLE 80x35 C/ORIFICIO P/GRIFERÍA</b> 800x350x140mm / 15.9Kg / Piezas palet BL=18 Sin embellecedor. Plano de corte: 252x120mm	<b>202,00€</b>
<b>136740</b>	<b>④ LAVABO SOBRE MUEBLE 80x40 C/ORIFICIO P/GRIFERÍA</b> 802x398x145mm / 19.9Kg / Piezas palet BL=21 Sin embellecedor. Plano de corte: 252x120mm	<b>209,00€</b>

	A	B	C	D
①	60	600	350	143
②	60	602	400	145
③	80	800	350	140
④	80	802	398	145

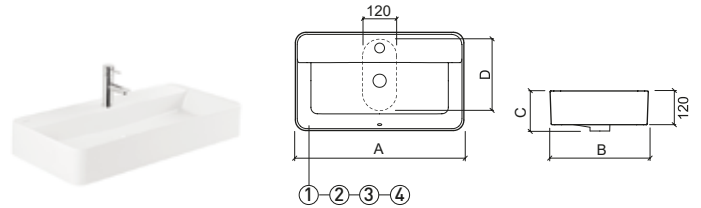

Referencia	Descripción	€ Blanco
<b>136900</b>	<b>① LAVABO MURAL 60x35 C/ORIFICIO P/GRIFERÍA</b> 600x350x143mm / 13.0Kg / Piezas palet BL=24 Incluye kit de fijación. Sin embellecedor.	<b>179,00€</b>
<b>136910</b>	<b>② LAVABO MURAL 60x40 C/ORIFICIO P/GRIFERÍA</b> 602x400x144mm / 14.6Kg / Piezas palet BL=18 Incluye kit de fijación. Sin embellecedor.	<b>184,00€</b>
<b>136920</b>	<b>③ LAVABO MURAL 80x35 C/ORIFICIO P/GRIFERÍA</b> 800x350x143mm / 16.9Kg Incluye kit de fijación. Sin embellecedor.	<b>202,00€</b>
<b>136930</b>	<b>④ LAVABO MURAL 80x40 C/ORIFICIO P/GRIFERÍA</b> 802x400x143mm / 19.9Kg / Piezas palet BL=21 Incluye kit de fijación. Sin embellecedor.	<b>209,00€</b>

	A	B	C	D
①	60	600	350	143
②	60	602	400	144
③	80	800	350	143
④	80	802	400	143

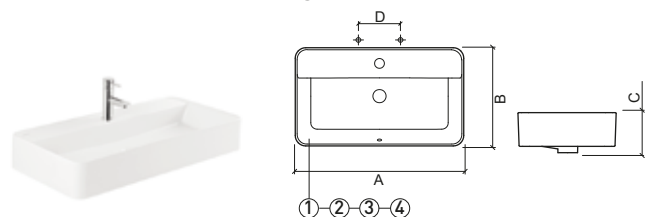

LEYENDA.

Referencia	Descripción	€ Blanco
<b>136339</b>	<b>① LAVABO SOBRE MUEBLE 60x35</b> 602x352x145mm / 12.5Kg / Piezas palet BL=24 Sin embellecedor. Plano de corte: Ø175mm.	<b>174,00€</b>
<b>136739</b>	<b>② LAVABO SOBRE MUEBLE 60x40</b> 602x400x145mm / 13.2Kg / Piezas palet BL=24 Sin embellecedor. Plano de corte: Ø175mm.	<b>179,00€</b>
<b>136349</b>	<b>③ LAVABO SOBRE MUEBLE 80x35</b> 800x350x140mm / 14.9Kg / Piezas palet BL=18 Sin embellecedor. Plano de corte: Ø175mm.	<b>198,00€</b>
<b>136749</b>	<b>④ LAVABO SOBRE MUEBLE 80x40</b> 800x400x144mm / 17.9Kg / Piezas palet BL=21 Sin embellecedor. Plano de corte: Ø175mm.	<b>203,00€</b>

	A	B	C	D
①	60	602	352	145
②	60	602	400	145
③	80	800	350	140
④	80	800	400	144

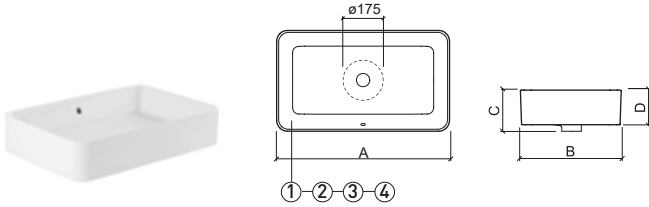

Referencia	Descripción	€ Blanco
<b>136380</b>	<b>① LAVABO SOBRE MUEBLE 60x38 C/ORIFICIO P/GRIFERÍA</b> 595x378x142mm / 10.2Kg / Piezas palet BL=24 Sin embellecedor. Plano de corte: 250x140mm.	<b>179,00€</b>
<b>136780</b>	<b>② LAVABO SOBRE MUEBLE 60x42 C/ORIFICIO P/GRIFERÍA</b> 600x422x142mm / 12.0Kg / Piezas palet BL=24 Sin embellecedor. Plano de corte: 250x140mm.	<b>184,00€</b>
<b>136390</b>	<b>③ LAVABO SOBRE MUEBLE 80x38 C/ORIFICIO P/GRIFERÍA</b> 795x375x143mm / 14.1Kg / Piezas palet BL=21 Sin embellecedor. Plano de corte: 250x140mm.	<b>202,00€</b>
<b>136790</b>	<b>④ LAVABO SOBRE MUEBLE 80x42 C/ORIFICIO P/GRIFERÍA</b> 802x426x144mm / 15.3Kg / Piezas palet BL=21 Sin embellecedor. Plano de corte: 252x140mm.	<b>209,00€</b>

	A	B	C	D
①	60	595	378	142
②	60	600	422	142
③	80	795	375	143
④	80	802	426	144

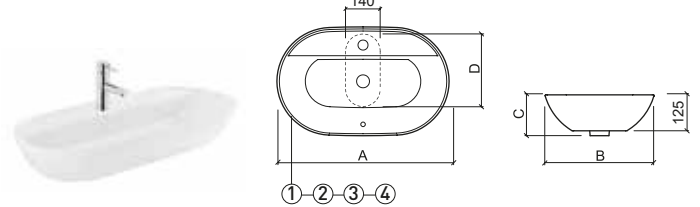

Referencia	Descripción	€ Blanco
<b>136379</b>	<b>① LAVABO SOBRE MUEBLE Ø38</b> 380x130mm / 6.0Kg / Piezas palet BL=36 Sin embellecedor. Plano de corte: Ø105mm.	<b>105,00€</b>
<b>136779</b>	<b>② LAVABO SOBRE MUEBLE Ø42</b> 420x140mm / 6.9Kg / Piezas palet BL=36 Sin embellecedor. Plano de corte: Ø105mm.	<b>110,00€</b>

	A	B
①	38	380
②	42	420

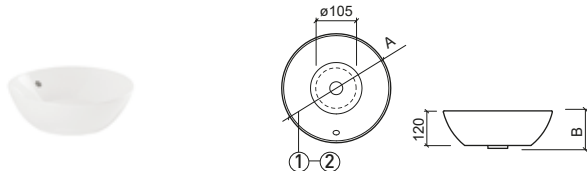

Referencia	Descripción	€ Blanco
<b>136370</b>	<b>① LAVABO SOBRE MUEBLE Ø38 C/ORIFICIO P/GRIFERÍA</b> Ø380x135mm / Piezas palet BL=36 Sin embellecedor. Plano de corte: 252x120mm.	<b>112,00€</b>
<b>136770</b>	<b>② LAVABO SOBRE MUEBLE Ø42 C/ORIFICIO P/GRIFERÍA</b> Ø420x143mm / 7.6Kg / Piezas palet BL=36 Sin embellecedor. Plano de corte: 252x120mm.	<b>117,00€</b>

	A	B	C
①	38	Ø380	135
②	42	Ø420	143

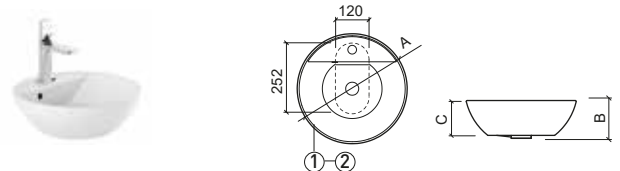

Referencia Descripción € Blanco

**136389** ① LAVABO SOBRE MUEBLE 60x38 174,00€

📦 595x380x140mm / 8.8Kg / Piezas palet BL=24  
Sin embellecedor. Plano de corte: Ø180mm.

**136789** ② LAVABO SOBRE MUEBLE 60x42 179,00€

📦 600x420x142mm / 10.2Kg / Piezas palet BL=24  
Sin embellecedor. Plano de corte: Ø150mm.

**136399** ③ LAVABO SOBRE MUEBLE 80x38 198,00€

📦 800x380x143mm / 11.9Kg / Piezas palet BL=21  
Sin embellecedor. Plano de corte: Ø150mm.

**136799** ④ LAVABO SOBRE MUEBLE 80x42 203,00€

📦 796x424x142mm / 13.7Kg / Piezas palet BL=21  
Sin embellecedor. Plano de corte: Ø150mm.

	A	B	C	D	E
①	60	595	380	140	125
②	60	600	420	142	124
③	80	800	380	143	127
④	80	796	424	142	125

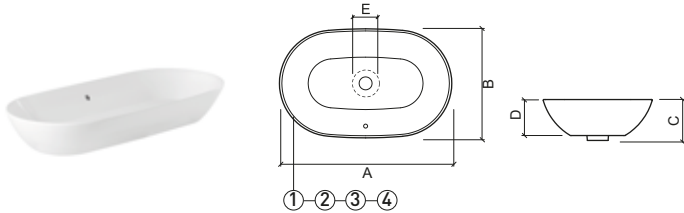

Referencia Descripción € Blanco

**136500** URINARIO 151,00€

📦 262x372x450mm / 9.1Kg  
Incluye difusor de urinario con entrada por detrás, sifón y kit de fijación.  
\* Cota indicativa.

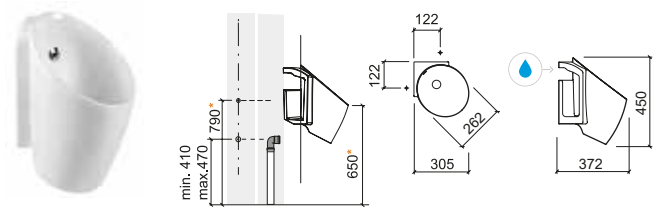

> P. 160 MUEBLES



Referencia Descripción € Blanco

**136729** LAVABO SOBRE MUEBLE 40x40 151,00€

📦 402x402x143mm / 10.6Kg / Piezas palet BL=36  
Sin embellecedor. Plano de corte: Ø150mm.

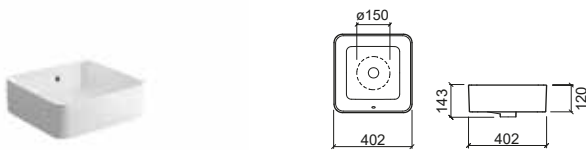

Referencia Descripción € Blanco

**136720** LAVABO SOBRE MUEBLE 40x40 159,00€  
C/ORIFICIO P/GRIFERIA

📦 402x402x145mm / 11.2Kg / Piezas palet BL=36  
Sin embellecedor. Plano de corte: 252x120mm.

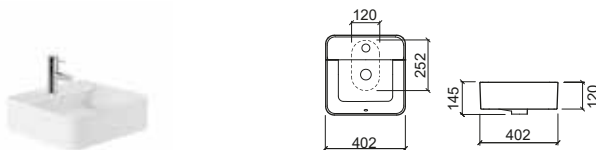

LEYENDA.

Entrada de agua

P. 79 COMPONENTES / BL. BLANCO

Referencia	Descripción	€ Blanco
<b>136021</b>	<b>INODORO BTW CISTERNA BAJA S/DUAL</b> 380x655x410mm / 32.0Kg / Piezas palet BL=12 Incluye kit de fijación y sifón de descarga.	<b>304,00€</b>
<b>136111</b>	<b>CISTERNA BAJA A/I CON MECANISMO INSTALADO</b> 380x145x468mm / 14.0Kg / Piezas palet BL=30 Con abertura en los lados. Incluye mecanismo doble descarga.	<b>287,00€</b>
<b>23661</b>	<b>ASIENTO Y TAPA SLIM P/INODORO CLIPOFF C/SLOWCLOSE</b> 3.0Kg / Caja 05 Asiento y tapa en <b>Duroplast</b> con bisagras en acero inox. Con protección antibacteriana.	<b>132,00€</b>
<b>INODORO BTW COMPLETO C/B</b>		<b>723,00€</b>
Inodoro + Cisterna con mecanismo + Asiento		

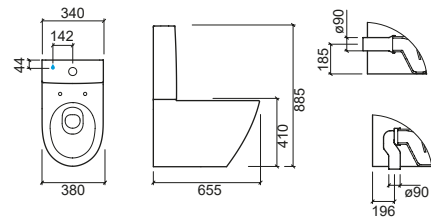

LEYENDA.

- Antibacteriana
- Slowclose
- Doble descarga
- Back to Wall
- Fijación oculta de sujeción superior

Referencia	Descripción	€ Blanco
<b>136011</b>	<b>INODORO BTW RIMFLUSH CIST. ALTA/EMPOTRADA S/DUAL</b> 380x600x410mm / 30.5Kg / Piezas palet BL=20 Incluye kit de fijación y sifón de descarga. > P. 93 SISTEMAS DE INSTALACIÓN	<b>300,00€</b>
<b>23661</b>	<b>ASIENTO Y TAPA SLIM P/INODORO CLIPOFF C/SLOWCLOSE</b> 3.0Kg / Caja 05 Asiento y tapa en <b>Duroplast</b> con bisagras en acero inox. Con protección antibacteriana.	<b>132,00€</b>

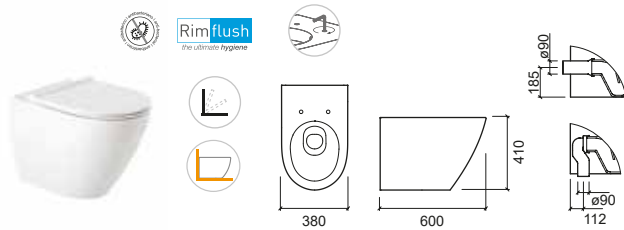

Referencia	Descripción	€ Blanco
<b>136410</b>	<b>BIDÉ BTW</b> 380x590x410mm / 27.6Kg / Piezas palet BL=12	<b>265,00€</b>
<b>136415</b>	<b>BIDÉ BTW C/ORIFICIO P/TAPA</b> 380x590x410mm / 27.6Kg / Piezas palet BL=12	<b>265,00€</b>
<b>23641</b>	<b>TAPA P/BIDÉ CLIPOFF C/SLOWCLOSE</b> 1.4Kg / Caja 05 Asiento y tapa en <b>Duroplast</b> con bisagras en acero inox. Con protección antibacteriana.	<b>121,00€</b>

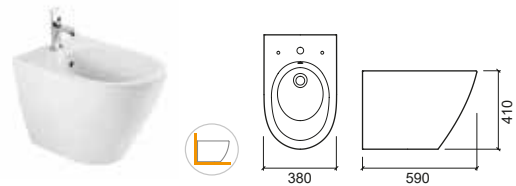

Referencia	Descripción	€ Blanco	€ Color
<b>136032</b>	<b>INODORO SUSPENDIDO RIMFLUSH</b> 380x560x350mm / 21.9Kg / Piezas palet BL=18 > P. 93 SISTEMAS DE INSTALACIÓN	<b>317,00€</b>	
<b>136032</b>	<b>INODORO SUSPENDIDO RIMFLUSH</b> 380x560x350mm / 21.9Kg Colores disponibles bajo consulta: <b>blanco mate</b> y <b>taupe mate</b> . > P. 93 SISTEMAS DE INSTALACIÓN	<b>544,00€</b>	<b>672,00€</b>
<b>136032</b>	<b>INODORO SUSPENDIDO RIMFLUSH</b> 380x560x350mm / 21.9Kg Colores disponibles bajo consulta: <b>blanco mate texturado</b> . > P. 93 SISTEMAS DE INSTALACIÓN	<b>1.386,00€</b>	
<b>23661</b>	<b>ASIENTO Y TAPA SLIM P/INODORO CLIPOFF C/SLOWCLOSE</b> 3.0Kg / Caja 05 Asiento y tapa en <b>Duroplast</b> con bisagras en acero inox. Con protección antibacteriana.	<b>132,00€</b>	
<b>23661</b>	<b>ASIENTO Y TAPA SLIM P/INODORO CLIPOFF C/SLOWCLOSE</b> 3.0Kg / Caja 05 Asiento y tapa en <b>Duroplast</b> con bisagras en acero inox. Con protección antibacteriana. Colores disponibles bajo consulta: <b>blanco mate</b> y <b>taupe mate</b> .	<b>242,00€</b>	<b>242,00€</b>



Referencia	Descripción	€ Blanco	€ Color
<b>136450</b>	<b>BIDÉ SUSPENDIDO</b> 380x560x290mm / 20.5Kg / Piezas palet BL=18 > P. 93 SISTEMAS DE INSTALACIÓN	<b>251,00€</b>	
<b>136450</b>	<b>BIDÉ SUSPENDIDO</b> 380x560x290mm / 20.5Kg Colores disponibles bajo consulta: <b>blanco mate</b> y <b>taupe mate</b> . > P. 93 SISTEMAS DE INSTALACIÓN	<b>416,00€</b>	<b>529,00€</b>
<b>136450</b>	<b>BIDÉ SUSPENDIDO</b> 380x560x290mm / 20.5Kg / Piezas palet BL=18 Colores disponibles bajo consulta: <b>blanco mate texturado</b> . > P. 93 SISTEMAS DE INSTALACIÓN	<b>1.158,00€</b>	
<b>136455</b>	<b>BIDÉ SUSPENDIDO C/ORIFICIO P/TAPA</b> 380x560x290mm / 20.5Kg > P. 93 SISTEMAS DE INSTALACIÓN [-] Consultar disponibilidad.	<b>251,00€</b>	
<b>23641</b>	<b>TAPA P/BIDÉ CLIPOFF C/SLOWCLOSE</b> 1.4Kg / Caja 05 Tapa en <b>Duroplast</b> con bisagras en acero inox. Con protección antibacteriana.	<b>121,00€</b>	

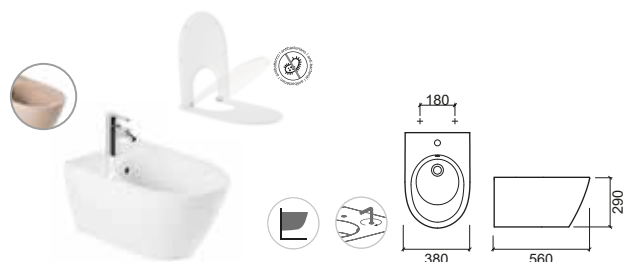

LEYENDA.

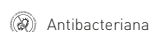





# STATUS

design Emanuel Rufo

Referencia Descripción € Blanco

**123300** LAVABO MURAL 55x34x30 357,00€

C/ORIFICIO P/GRIFERÍA  
 550x343x300mm / 21.7Kg / Piezas palet BL=12  
 Incluye kit de fijación. Con embellecedor.

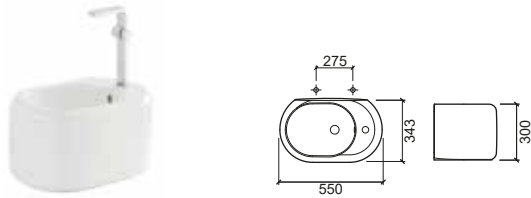

Referencia Descripción € Blanco

**123310** LAVABO SOBRE MUEBLE 56x45x18 C/ORIF. P/GRIFERÍA 293,00€

558x457x180mm / 14.9Kg / Piezas palet BL=12  
 Incluye kit de fijación. Con embellecedor.

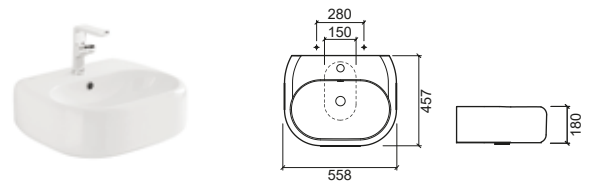

Referencia Descripción € Blanco

**123330** LAVABO SOBRE MUEBLE / MURAL 50x39x50 438,00€

506x394x500mm / 32.3Kg / Piezas palet BL=12  
 Incluye kit de fijación. Sin rebosadero. **No compatible con VDA.**  
 Válvula compatible Ref. 4V99.

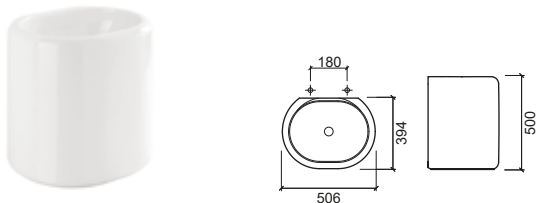

Referencia Descripción € Blanco

**123350** LAVABO SEMIENCASTRAR 454,00€

605x408x180mm / 14.5Kg / Piezas palet BL=12  
 Con embellecedor.

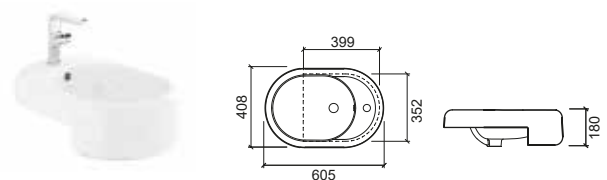

> P. 147 MUEBLES





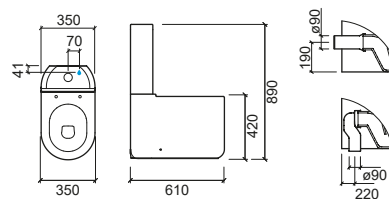

LEYENDA.

Referencia	Descripción	€ Blanco
<b>123021</b>	<b>INODORO BTW CISTERNA BAJA S/DUAL</b> 📦 350x610x420mm / 28.4Kg / Piezas palet BL=12 Incluye kit de fijación y sifón de descarga.	<b>397,00€</b>
<b>123111</b>	<b>CISTERNA BAJA A/I CON MECANISMO INSTALADO</b> 📦 350x145x455mm / 12.6Kg / Piezas palet BL=12 Incluye mecanismo doble descarga.	<b>393,00€</b>
<b>22331</b>	<b>ASIENTO Y TAPA P/INODORO SLOWCLOSE</b> 📦 2.4Kg / Caja 05 Asiento y tapa en <b>Duroplast</b> con bisagras en acero inox. Con protección antibacteriana.	<b>157,00€</b>
<b>22311</b>	<b>ASIENTO Y TAPA P/INODORO</b> 📦 2.4Kg / Caja 05 Asiento y tapa en <b>Duroplast</b> con bisagras en acero inox. Con protección antibacteriana.	<b>121,00€</b>
<b>INODORO BTW COMPLETO C/B</b>		<b>947,00€</b>
Inodoro + Cisterna con mecanismo + Asiento slowclose		



LEYENDA.

-  Antibacteriana
-  Doble descarga
-  Slowclose
-  Back to Wall

P. 80 COMPONENTES / BL. BLANCO

# STATUS

design Emanuel Rufo

Referencia Descripción € Blanco

**123011** INODORO BTW CISTERNA ALTA / EMPOTRADA S/DUAL 321,00€

345x530x425mm / 30.2Kg / Piezas palet BL=12  
Incluye kit de fijación y sifón de descarga.  
> P. 93 SISTEMAS DE INSTALACIÓN

**22331** ASIENTO Y TAPA P/INODORO SLOWCLOSE 157,00€

2.4Kg / Caja 05  
Asiento y tapa en **Duroplast** con bisagras en acero inox.  
Con protección antibacteriana.

**22311** ASIENTO Y TAPA P/INODORO 121,00€

2.4Kg / Caja 05  
Asiento y tapa en **Duroplast** con bisagras en acero inox.  
Con protección antibacteriana.

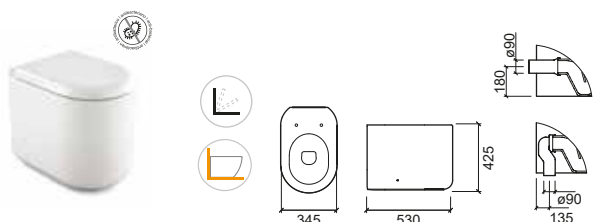

Referencia Descripción € Blanco

**123410** BIDÉ BTW 293,00€

365x530x430mm / 28.0Kg / Piezas palet BL=12  
Incluye kit de fijación.



Referencia Descripción € Blanco

**123032** INODORO SUSPENDIDO 454,00€

350x530x358mm / 25.0Kg  
> P. 93 SISTEMAS DE INSTALACIÓN

**22331** ASIENTO Y TAPA P/INODORO SLOWCLOSE 157,00€

2.4Kg / Caja 05  
Asiento y tapa en **Duroplast** con bisagras en acero inox.  
Con protección antibacteriana.

**22311** ASIENTO Y TAPA P/INODORO 121,00€

2.4Kg / Caja 05  
Asiento y tapa en **Duroplast** con bisagras en acero inox.  
Con protección antibacteriana.

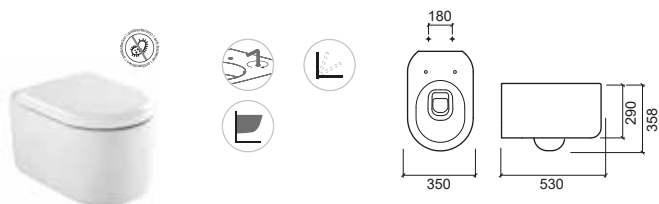

Referencia Descripción € Blanco

**123450** BIDÉ SUSPENDIDO 361,00€

350x530x295mm / 22.5Kg / Piezas palet BL=24  
> P. 93 SISTEMAS DE INSTALACIÓN

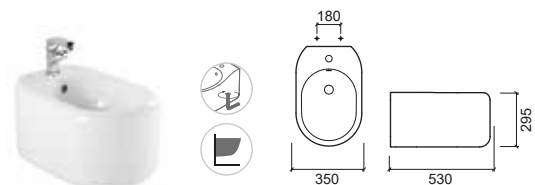

## LEYENDA.

Fijación oculta de sujeción inferior

Fijación oculta de sujeción superior

Back to Wall

Slowclose

Antibacteriana



# SANIBOLD

design Melissa Vilar

Referencia	Descripción	€ Blanco	€ Color*
------------	-------------	----------	----------

<b>137310</b>	<b>LAVABO SOBRE MUEBLE 60x40</b>	<b>196,00€</b>	<b>447,00€</b>
---------------	----------------------------------	----------------	----------------

592x400x150mm / 11.8Kg / Piezas palet BL-CR=20  
Sin embellecedor. **No compatible con VDA.** Plano de corte: Ø150mm.  
\*Colores disponibles bajo consulta: **blanco/negro mate** Ref. 137310B64, **blanco/azul mate** Ref. 137310B74 y **blanco/lima mate** Ref. 137310B84.

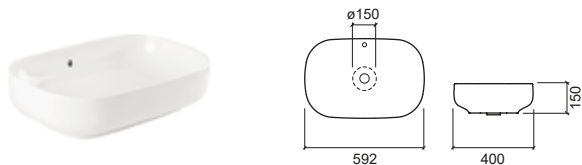

> P. 154 MUEBLES



Referencia	Descripción	€ Blanco
------------	-------------	----------

<b>137011</b>	<b>INODORO BTW CISTERNA ALTA / EMPOTRADA S/DUAL RIMFLUSH</b>	<b>259,00€</b>
---------------	--------------------------------------------------------------	----------------

358x556x403mm / 26.8Kg / Piezas palet BL=18  
Incluye kit de fijación y sifón de descarga.  
> P. 93 SISTEMAS DE INSTALACIÓN

<b>23731</b>	<b>ASIENTO Y TAPA P/INODORO CLIPOFF C/SLOWCLOSE</b>	<b>97,00€</b>
--------------	-----------------------------------------------------	---------------

2.3Kg / Caja 05  
Asiento y tapa en **Duroplast** con bisagras en acero inox.  
Con protección antibacteriana.

<b>23761</b>	<b>ASIENTO Y TAPA SLIM P/INODORO EASYCLIP C/SLOWCLOSE</b>	<b>102,00€</b>
--------------	-----------------------------------------------------------	----------------

2.6Kg / Caja 05  
Asiento y tapa en **Duroplast** con bisagras en acero inox.  
Con protección antibacteriana.

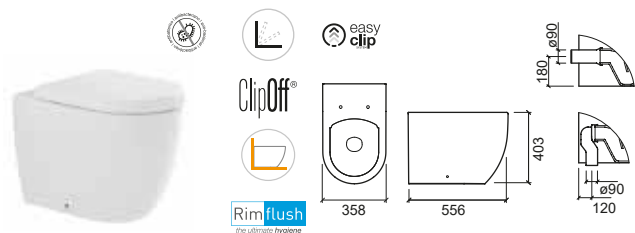

Referencia	Descripción	€ Blanco	€ Color*
------------	-------------	----------	----------

<b>137300</b>	<b>LAVABO SOBRE MUEBLE 48x40</b>	<b>174,00€</b>	<b>423,00€</b>
---------------	----------------------------------	----------------	----------------

475x400x150mm / 9.2Kg / Piezas palet BL-CR=20  
Sin embellecedor. Plano de corte: Ø150mm. **No compatible con VDA.**  
\*Colores disponibles bajo consulta: **blanco/negro mate** Ref. 137300B64, **blanco/azul mate** Ref. 137300B74 y **blanco/lima mate** Ref. 137300B84.



Referencia	Descripción	€ Blanco
------------	-------------	----------

<b>137410</b>	<b>BIDÉ BTW</b>	<b>233,00€</b>
---------------	-----------------	----------------

355x555x400mm / 24.9Kg / Piezas palet BL=18

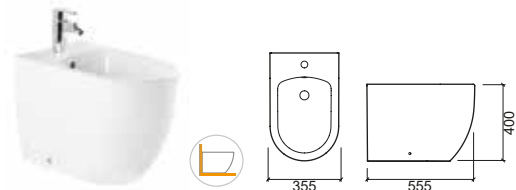

LEYENDA.

Antibacteriana Back to Wall

P. 80 COMPONENTES / BL. BLANCO / COL. COLOR

Referencia	Descripción	€ Blanco
<b>137021</b>	<b>INODORO BTW CISTERNA BAJA S/DUAL</b> 360x645x394mm / 31.0Kg Incluye kit de fijación y sifón de descarga.	<b>257,00€</b>
<b>137111</b>	<b>CISTERNA BAJA A/I CON MECANISMO INSTALADO</b> 370x140x420mm / 13.5Kg Incluye tapa y mecanismo doble descarga.	<b>207,00€</b>
<b>137113</b>	<b>CISTERNA BAJA A/S CON MECANISMO INSTALADO</b> 370x140x420mm / 13.5Kg Incluye tapa y mecanismo doble descarga.	<b>207,00€</b>
<b>23731</b>	<b>ASIENTO Y TAPA P/INODORO CLIPOFF C/SLOWCLOSE</b> 2.3Kg / Caja 05 Asiento y tapa en <b>Duroplast</b> con bisagras en acero inox. Con protección antibacteriana.	<b>97,00€</b>
<b>23761</b>	<b>ASIENTO Y TAPA SLIM P/INODORO EASYCLIP C/SLOWCLOSE</b> 2.6Kg / Caja 05 Asiento y tapa en <b>Duroplast</b> con bisagras en acero inox. Con protección antibacteriana.	<b>102,00€</b>
<b>INODORO BTW COMPLETO C/B</b>		<b>566,00€</b>
Inodoro + Cisterna con mecanismo + Asiento slim		

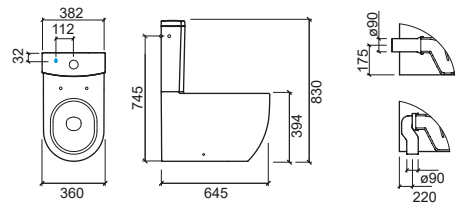

**LEYENDA.**

- Antibacteriana
- Slowclose
- Doble descarga
- Back to Wall

BL. BLANCO / P. 80 COMPONENTES

# SANIBOLD

design Melissa Vilar

Referencia	Descripción	€ Blanco
<b>137032</b>	<b>INODORO SUSPENDIDO</b> 360x505x365mm / 23.7Kg / Piezas palet BL=18 > P. 93 SISTEMAS DE INSTALACIÓN	<b>208,00€</b>
<b>23731</b>	<b>ASIENTO Y TAPA P/INODORO CLIPOFF C/SLOWCLOSE</b> 2.3Kg / Caja 05 Asiento y tapa en <b>Duroplast</b> con bisagras en acero inox. Con protección antibacteriana.	<b>97,00€</b>
<b>23761</b>	<b>ASIENTO Y TAPA SLIM P/INODORO EASYCLIP C/SLOWCLOSE</b> 2.6Kg / Caja 05 Asiento y tapa en <b>Duroplast</b> con bisagras en acero inox. Con protección antibacteriana.	<b>102,00€</b>

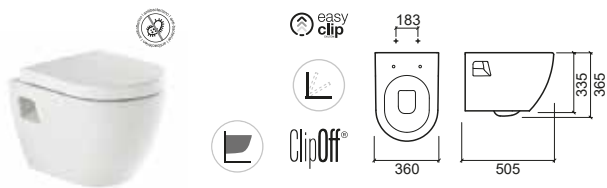

Referencia	Descripción	€ Blanco	€ Color
<b>137034</b>	<b>INODORO SUSPENDIDO RIMFLUSH</b> 355x505x360mm / 23.5Kg / Piezas palet BL=18 > P. 93 SISTEMAS DE INSTALACIÓN	<b>222,00€</b>	
<b>137034</b>	<b>INODORO SUSPENDIDO RIMFLUSH</b> 355x505x360mm / 23.5Kg Colores disponibles bajo consulta: <b>blanco mate</b> y <b>negro mate</b> . > P. 93 SISTEMAS DE INSTALACIÓN	<b>515,00€</b>	<b>583,00€</b>
<b>23731</b>	<b>ASIENTO Y TAPA P/INODORO CLIPOFF C/SLOWCLOSE</b> 2.3Kg / Caja 05 Asiento y tapa en <b>Duroplast</b> con bisagras en acero inox. Con protección antibacteriana.	<b>97,00€</b>	
<b>23761</b>	<b>ASIENTO Y TAPA SLIM P/INODORO EASYCLIP C/SLOWCLOSE</b> 2.6Kg / Caja 05 Asiento y tapa en <b>Duroplast</b> con bisagras en acero inox. Con protección antibacteriana.	<b>102,00€</b>	
<b>23761</b>	<b>ASIENTO Y TAPA SLIM P/INODORO EASYCLIP C/SLOWCLOSE</b> 2.6Kg / Caja 05 Asiento y tapa en <b>Duroplast</b> con bisagras en acero inox. Colores disponibles bajo consulta: <b>blanco mate</b> y <b>negro mate</b> .	<b>221,00€</b>	<b>221,00€</b>

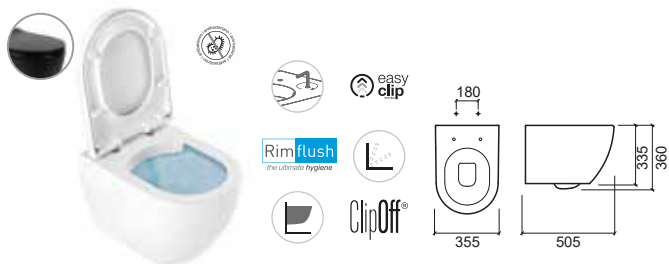

Referencia	Descripción	€ Blanco
<b>137450</b>	<b>BIDÉ SUSPENDIDO</b> 365x505x335mm / 13.0Kg / Piezas palet BL=27 > P. 93 SISTEMAS DE INSTALACIÓN	<b>186,00€</b>

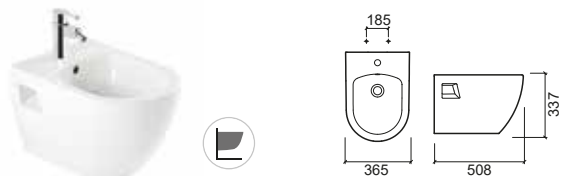

Referencia	Descripción	€ Blanco	€ Color
<b>137440</b>	<b>BIDÉ SUSPENDIDO C/FIJACIÓN OCULTA</b> 360x510x335mm / 20.7Kg / Piezas palet BL=27 > P. 93 SISTEMAS DE INSTALACIÓN	<b>186,00€</b>	
<b>137440</b>	<b>BIDÉ SUSPENDIDO C/FIJACIÓN OCULTA</b> 360x510x335mm / 20.7Kg Colores disponibles bajo consulta: <b>blanco mate</b> y <b>negro mate</b> . > P. 93 SISTEMAS DE INSTALACIÓN	<b>406,00€</b>	<b>480,00€</b>

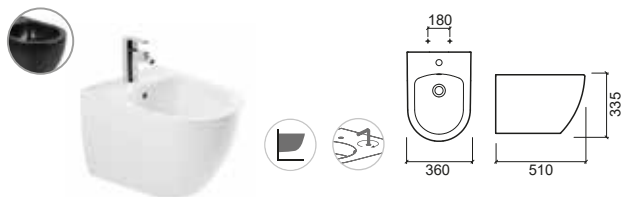

## LEYENDA.

Fijación oculta de sujeción superior Suspendido Slowclose Antibacteriana

P. 80 COMPONENTES / BL. BLANCO > COL. COLOR





# ADVANCE

design Suzana Nobre

Referencia	Descripción	€ Blanco	€ Negro
<b>127300</b> ①	<b>LAVABO 55</b> 550x477x195mm / 20.8Kg / Piezas palet BL-COL=18 Incluye kit de fijación.	<b>209,00€</b>	<b>324,00€</b>
<b>127310</b> ②	<b>LAVABO 65</b> 650x517x195mm / 25.6Kg / Piezas palet BL-COL=16 Incluye kit de fijación.	<b>267,00€</b>	<b>414,00€</b>
<b>127200</b> ③	<b>PEDESTAL</b> 200x210x680mm / 16.5Kg / Piezas palet BL-COL=14	<b>163,00€</b>	<b>254,00€</b>
<b>127220</b> ④	<b>SEMIPEDESTAL</b> 225x325x260mm / 8.1Kg / Piezas palet BL-COL=14 Incluye kit de fijación.	<b>142,00€</b>	<b>223,00€</b>

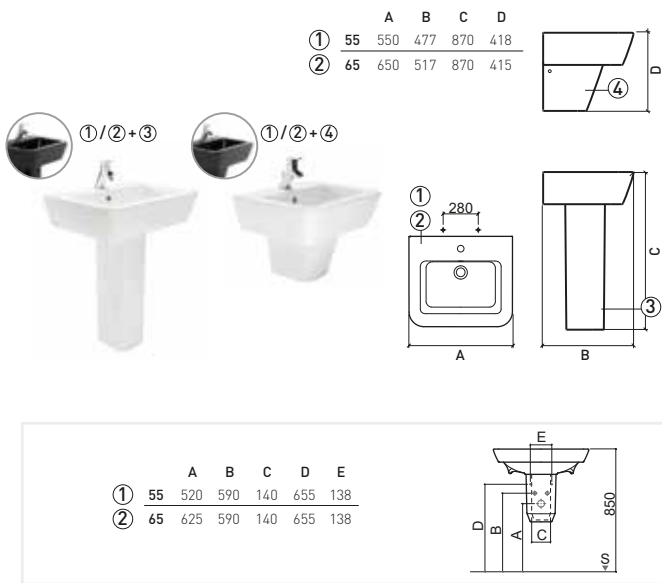

Referencia	Descripción	€ Blanco	€ Negro
<b>127320</b>	<b>LAVABO 90 SOBRE MUEBLE / MURAL C/ORIFICIO P/GRIFERÍA</b> 904x517x205mm / 35.2Kg / Piezas palet BL-COL=14 Incluye kit de fijación. Con embellecedor.	<b>409,00€</b>	<b>637,00€</b>

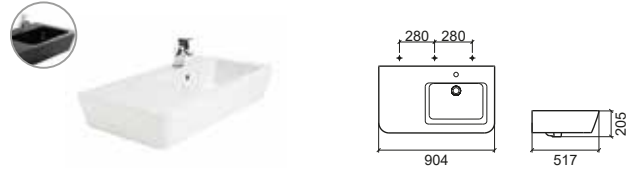

Referencia	Descripción	€ Blanco	€ Negro
<b>127350</b>	<b>LAVABO 58 SEMIENCASTRAR</b> 577x464x196mm / 17.9Kg / Piezas palet BL-COL=16 Con embellecedor.	<b>230,00€</b>	<b>369,00€</b>



Referencia	Descripción	€ Blanco	€ Negro
<b>127330</b>	<b>LAVABO MURAL 40</b> 400x254x160mm / 9.2Kg / Piezas palet BL-COL=12 Incluye kit de fijación. Sin embellecedor.	<b>183,00€</b>	<b>286,00€</b>



## LEYENDA.





+ PUNTOS DE FIJACIÓN    ⊕ ENTRADA DE AGUA    ⊕ SALIDA DESAGÜE    § SUELO

P. 81 COMPONENTES / BL. BLANCO / COL. NEGRO

Referencia	Descripción	€ Blanco	€ Negro
<b>127023</b>	<b>INODORO BTW CISTERNA BAJA S/DUAL</b> 📦 350x615x406mm / 37.1Kg / Piezas palet BL-COL=12 Incluye kit de fijación y sifón de descarga.	<b>302,00€</b>	<b>467,00€</b>
<b>127111</b>	<b>CISTERNA BAJA A/I CON MECANISMO INSTALADO</b> 📦 365x155x448mm / 15.3Kg / Piezas palet BL-COL=12 Incluye tapa y mecanismo doble descarga.	<b>283,00€</b>	<b>433,00€</b>
<b>127113</b>	<b>CISTERNA BAJA A/S CON MECANISMO INSTALADO</b> 📦 365x155x448mm / 14.4Kg / Piezas palet BL-COL=12 Incluye tapa y mecanismo doble descarga.	<b>283,00€</b>	<b>433,00€</b>
<b>22731</b>	<b>ASIENTO Y TAPA P/INODORO SLOWCLOSE</b> 📦 2.3Kg / Caja 05 Asiento y tapa en <b>Duroplast</b> con bisagras en acero inox. Con protección antibacteriana.	<b>160,00€</b>	<b>248,00€</b>
<b>22711</b>	<b>ASIENTO Y TAPA P/INODORO</b> 📦 2.3Kg / Caja 05 Asiento y tapa en <b>Duroplast</b> con bisagras en acero inox. Con protección antibacteriana.	<b>118,00€</b>	<b>184,00€</b>
<b>INODORO BTW COMPLETO C/B</b>		<b>745,00€</b>	<b>1.148,00€</b>
Inodoro + Cisterna con mecanismo + Asiento slowclose			



LEYENDA.

-  Antibacteriana
-  Doble descarga
-  Slowclose
-  Back to Wall

P. 81 COMPONENTES / BL. BLANCO / COL. NEGRO

# ADVANCE

design Suzana Nobre

Referencia	Descripción	€ Blanco	€ Negro
<b>127011</b>	<b>INODORO BTW CISTERNA ALTA / EMPOTRADA S/DUAL</b> 350x525x410mm / 33.7Kg / Piezas palet BL=12 Incluye kit de fijación y sifón de descarga. > P. 93 SISTEMAS DE INSTALACIÓN	<b>267,00€</b>	<b>414,00€</b>
<b>22731</b>	<b>ASIENTO Y TAPA P/INODORO SLOWCLOSE</b> 2.3Kg / Caja 05 Asiento y tapa en <b>Duroplast</b> con bisagras en acero inox. Con protección antibacteriana.	<b>160,00€</b>	<b>248,00€</b>
<b>22711</b>	<b>ASIENTO Y TAPA P/INODORO</b> 2.3Kg / Caja 05 Asiento y tapa en <b>Duroplast</b> con bisagras en acero inox. Con protección antibacteriana.	<b>118,00€</b>	<b>184,00€</b>

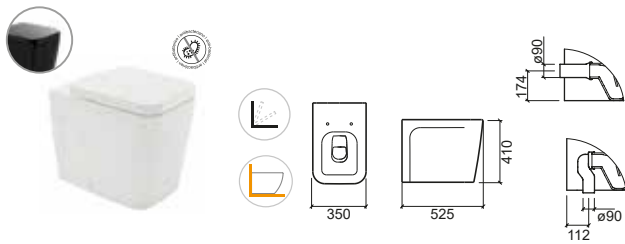

Referencia	Descripción	€ Blanco	€ Negro
<b>127410</b>	<b>BIDÉ BTW</b> 350x530x410mm / 20.8Kg / Piezas palet BL-COL=10 Incluye kit de fijación.	<b>267,00€</b>	<b>415,00€</b>
<b>127415</b>	<b>BIDÉ BTW C/ORIFICIOS P/TAPA</b> 350x530x410mm / 20.8Kg / Piezas palet BL-COL=10 Incluye kit de fijación.	<b>267,00€</b>	<b>415,00€</b>
<b>22741</b>	<b>TAPA P/BIDÉ</b> 1.7Kg / Caja 05 Asiento y tapa en <b>Duroplast</b> con bisagras en acero inox. Con protección antibacteriana.	<b>101,00€</b>	<b>158,00€</b>



Referencia	Descripción	€ Blanco	€ Negro
<b>127032</b>	<b>INODORO SUSPENDIDO</b> 352x530x358mm / 27.3Kg / Piezas palet BL-COL=12 > P. 93 SISTEMAS DE INSTALACIÓN	<b>343,00€</b>	<b>533,00€</b>
<b>22731</b>	<b>ASIENTO Y TAPA P/INODORO SLOWCLOSE</b> 2.3Kg / Caja 05 Asiento y tapa en <b>Duroplast</b> con bisagras en acero inox. Con protección antibacteriana.	<b>160,00€</b>	<b>248,00€</b>
<b>22711</b>	<b>ASIENTO Y TAPA P/INODORO</b> 2.3Kg / Caja 05 Asiento y tapa en <b>Duroplast</b> con bisagras en acero inox. Con protección antibacteriana. Incluye kit de fijación.	<b>118,00€</b>	<b>184,00€</b>

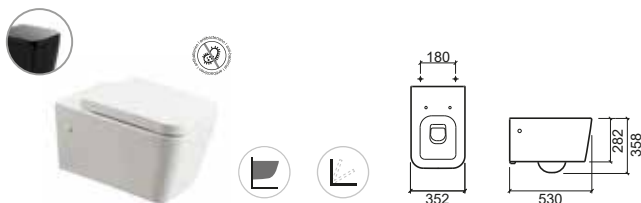

Referencia	Descripción	€ Blanco	€ Negro
<b>127450</b>	<b>BIDÉ SUSPENDIDO</b> 350x535x275mm / 20.8Kg / Piezas palet BL-COL=12 > P. 93 SISTEMAS DE INSTALACIÓN Incluye kit de fijación.	<b>309,00€</b>	<b>533,00€</b>

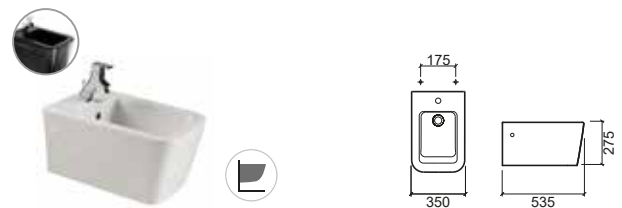

## LEYENDA.

Back to Wall
 Antibacteriana
 Slowclose
 Suspendido

P. 81 COMPONENTES / BL. BLANCO / COL. NEGRO



# VINTAGE

design Suzana Nobre

Referencia	Descripción	€ Blanco
<b>117310</b>	<b>① LAVABO 58</b> 580x460x230mm / 20.2Kg / Piezas palet BL=18 Incluye kit de fijación.	<b>173,00€</b>
<b>117311</b>	<b>① LAVABO 58 C/3 ORIFICIOS</b> 580x460x230mm / 20.2Kg / Piezas palet BL=18 Incluye kit de fijación. [-] Consultar disponibilidad.	<b>173,00€</b>
<b>117320</b>	<b>② LAVABO 68</b> 690x525x270mm / 25.1Kg / Piezas palet BL=12 Incluye kit de fijación.	<b>192,00€</b>
<b>117321</b>	<b>② LAVABO 68 C/3 ORIFICIOS</b> 690x525x270mm / 25.1Kg / Piezas palet BL=12 Incluye kit de fijación. [-] Consultar disponibilidad.	<b>192,00€</b>
<b>117330</b>	<b>② LAVABO 78</b> 780x555x265mm / 33.5Kg / Piezas palet BL=12 Incluye kit de fijación.	<b>209,00€</b>
<b>117331</b>	<b>② LAVABO 78 C/3 ORIFICIOS</b> 780x555x265mm / 33.4Kg / Piezas palet BL=12 Incluye kit de fijación. [-] Consultar disponibilidad.	<b>209,00€</b>
<b>117200</b>	<b>④ PEDESTAL</b> 265x265x678mm / 15.1Kg / Piezas palet BL=12	<b>129,00€</b>

Referencia	Descripción	€ Blanco
<b>117360</b>	<b>① LAVABO ENCASTRAR</b> 650x495x210mm / 18.3Kg / Piezas palet BL=18 Incluye kit de fijación. Sin embellecedor. Plano de corte: 620x465mm.	<b>150,00€</b>
<b>117361</b>	<b>② LAVABO ENCASTRAR C/3 ORIFICIOS</b> 650x495x210mm / 18.3Kg / Piezas palet BL=18 Incluye kit de fijación. Sin embellecedor. Plano de corte: 620x465mm. [-] Consultar disponibilidad.	<b>150,00€</b>

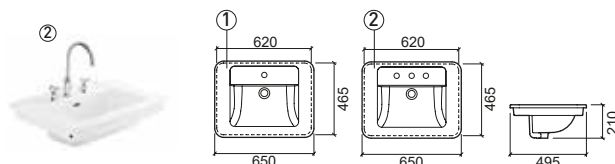

	A	B	C	D
①	580	460	835	260
②	690	525	865	285
③	780	555	905	285

LEYENDA.

Referencia	Descripción	€ Blanco
<b>117021</b>	<b>INODORO CISTERNA BAJA S/DUAL</b> 370x685x430mm / 29.8Kg / Piezas palet BL=12 Incluye kit de fijación y sifón de descarga.	<b>296,00€</b>
<b>117111</b>	<b>CISTERNA BAJA A/I CON MECANISMO INSTALADO</b> 353x153x417mm / 13.7Kg / Piezas palet BL=12 Incluye tapa y mecanismo doble descarga.	<b>233,00€</b>
<b>21731</b>	<b>ASIENTO Y TAPA P/INODORO SLOWCLOSE</b> 4.2Kg / Caja 05 Asiento y tapa en <b>Duroplast</b> con bisagras en acero inox. Con protección antibacteriana.	<b>137,00€</b>
<b>21711</b>	<b>ASIENTO Y TAPA P/INODORO</b> 4.0Kg / Caja 05 Asiento y tapa en <b>Duroplast</b> con bisagras en acero inox. Con protección antibacteriana.	<b>97,00€</b>

**INODORO COMPLETO C/B 666,00€**

Inodoro + Cisterna con mecanismo + Asiento slowclose

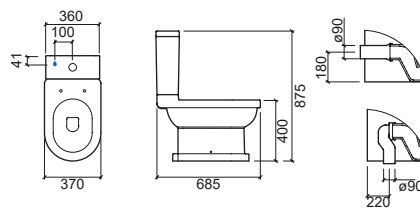

LEYENDA.

- Antibacteriana
- Doble descarga
- Slowclose

# VINTAGE

design Suzana Nobre

Referencia	Descripción	€ Blanco
<b>117011</b>	<b>INODORO CISTERNA ALTA / EMPOTRADA S/DUAL</b> 375x575x435mm / 27.5Kg / Piezas palet BL=12 Incluye kit de fijación y sifón de descarga. > P. 93 SISTEMAS DE INSTALACIÓN	<b>268,00€</b>
<b>21731</b>	<b>ASIENTO Y TAPA P/INODORO SLOWCLOSE</b> 4.2Kg / Caja 05 Asiento y tapa en <b>Duroplast</b> con bisagras en acero inox. Con protección antibacteriana.	<b>137,00€</b>
<b>21711</b>	<b>ASIENTO Y TAPA P/INODORO</b> 4.0Kg / Caja 05 Asiento y tapa en <b>Duroplast</b> con bisagras en acero inox. Con protección antibacteriana.	<b>97,00€</b>

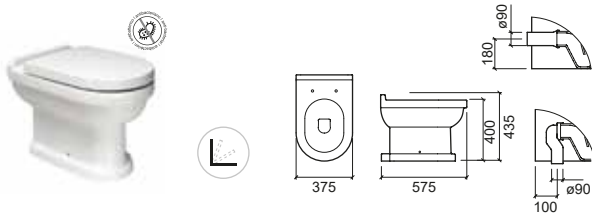

Referencia	Descripción	€ Blanco
<b>117410</b>	<b>BIDÉ</b> 370x565x435mm / 23.5Kg / Piezas palet BL=12 Incluye kit de fijación.	<b>238,00€</b>
<b>117411</b>	<b>BIDÉ C/3 ORIFICIOS</b> 370x565x435mm / 23.5Kg / Piezas palet BL=12 Incluye kit de fijación. [-] Consultar disponibilidad.	<b>238,00€</b>

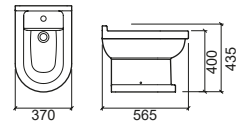

## LEYENDA.

Slowclose Antibacteriana

P. 81 COMPONENTES / BL. BLANCO





# SANPROJECT

design Melissa Vilar

Referencia	Descripción	€ Blanco
<b>139300</b>	<b>① LAVABO 50</b> 504x447x175mm / 16.2Kg / Piezas palet BL=30 Sin embellecedor. Incluye kit de fijación.	<b>117,00€</b>
<b>139310</b>	<b>② LAVABO 60</b> 603x517x170mm / 17.2Kg / Piezas palet BL=30 Sin embellecedor. Incluye kit de fijación.	<b>132,00€</b>
<b>139320</b>	<b>③ LAVABO 70</b> 700x550x172mm Sin embellecedor. Incluye kit de fijación. [-] Consultar disponibilidad.	<b>146,00€</b>
<b>139200</b>	<b>④ PEDESTAL</b> 170x210x685mm / 13.3Kg / Piezas palet BL=30	<b>81,00€</b>

Referencia	Descripción	€ Blanco
<b>139410</b>	<b>BIDÉ BTW</b> 370x540x415mm / 25.0Kg / Piezas palet BL=18 Incluye kit de fijación.	<b>172,00€</b>

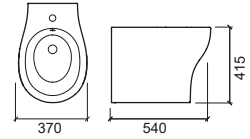

	A	B	C	D
①	50	504	447	836
②	60	603	517	850
③	70	700	550	-

① / ② / ③ + ④

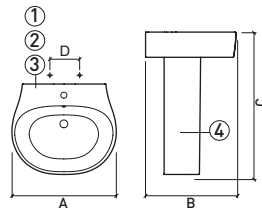

Referencia	Descripción	€ Blanco
<b>139011</b>	<b>INODORO BTW CISTERNA ALTA / EMPOTRADA RIMFLUSH S/DUAL</b> 372x543x410mm / 24.6Kg Incluye kit de fijación y sifón de descarga. > P. 93 SISTEMAS DE INSTALACIÓN	<b>193,00€</b>
<b>23931</b>	<b>ASIENTO Y TAPA SLIM P/INODORO CLIPOFF C/SLOWCLOSE</b> 2.4Kg / Caja 05 Asiento y tapa en <b>Duroplast</b> con bisagras en acero inox. Con protección antibacteriana.	<b>97,00€</b>

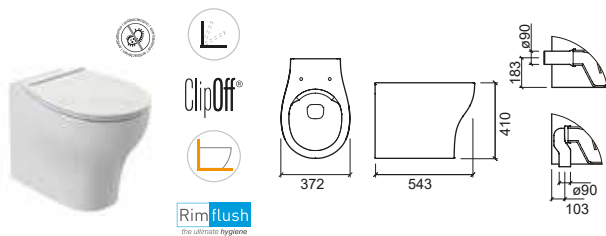

LEYENDA.

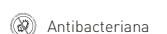
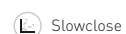

P. 82 COMPONENTES / BL. BLANCO

Referencia	Descripción	€ Blanco
<b>139021</b>	<b>INODORO BTW CISTERNA BAJA RIMFLUSH S/DUAL</b> 📦 372x640x418mm / 30.8Kg Incluye kit de fijación y sifón de descarga.	<b>214,00€</b>
<b>139111</b>	<b>CISTERNA BAJA A/I CON MECANISMO INSTALADO</b> 📦 293x160x426mm / 9.7Kg Incluye tapa y mecanismo doble descarga.	<b>188,00€</b>
<b>23931</b>	<b>ASIENTO SLIM P/INODORO CLIPOFF C/SLOWCLOSE</b> 📦 2.4Kg / Caja 05 Asiento y tapa en <b>Duroplast</b> con bisagras en acero inox. Con protección antibacteriana.	<b>97,00€</b>
<b>INODORO BTW COMPLETO C/B</b>		<b>499,00€</b>
Inodoro + Cisterna con mecanismo + Asiento		

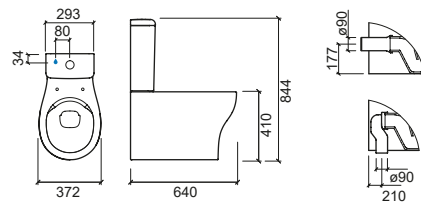

LEYENDA.



P. 82 COMPONENTES / BL. BLANCO

# SANPROJECT

design Melissa Vilar

Referencia Descripción € Blanco

**139032** INODORO SUSPENDIDO RIMFLUSH 262,00€

372x544x358mm / 23.1Kg / Piezas palet BL=18

> P. 93 SISTEMAS DE INSTALACIÓN

**23931** ASIENTO SLIM P/INODORO CLIPOFF C/SLOWCLOSE 97,00€

2.4Kg / Caja 05

Asiento y tapa en **Duroplast** con bisagras en acero inox.

Con protección antibacteriana.

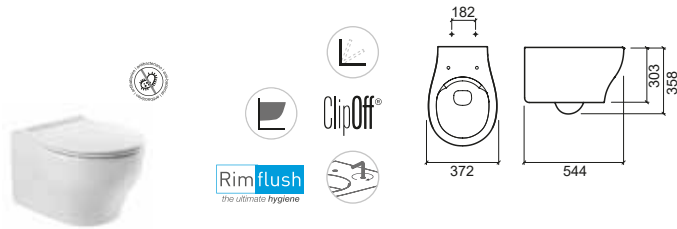

Referencia Descripción € Blanco

**139450** BIDÉ SUSPENDIDO 217,00€

382x543x300mm / 21.0Kg / Piezas palet BL=18

> P. 93 SISTEMAS DE INSTALACIÓN

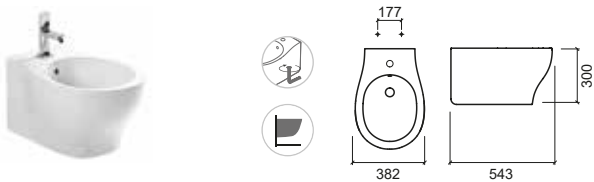

## LEYENDA.



Fijación oculta de sujeción inferior



Fijación oculta de sujeción superior



Slowclose



Suspendido



Antibacteriana

P. 82 COMPONENTES / BL. BLANCO

# URB.Y / URB.Y PLUS

design Emanuel Ruffo



# URB.Y

design Emanuel Rufo

Referencia Descripción € Blanco € Pergamon

**140300** ① LAVABO 56 URB.Y **83,00€** **99,00€**

560x465x188mm / 15.7Kg / Piezas palet BL-COL=27-18  
Incluye kit de fijación. Con embellecedor.

**140310** ② LAVABO 60 URB.Y **86,00€** **101,00€**

600x500x193mm / 17.3Kg / Piezas palet BL-COL=30-18  
Incluye kit de fijación. Con embellecedor.

**140320** ③ LAVABO 66 URB.Y **91,00€** **109,00€**

660x490x193mm / 17.8Kg / Piezas palet BL-COL=30-18  
Incluye kit de fijación. Con embellecedor.

**140200** ④ PEDESTAL URB.Y **59,00€** **70,00€**

170x210x685mm / 13.2Kg / Piezas palet BL-COL=30-18

**140220** ⑤ SEMIPEDESTAL URB.Y **50,00€** **60,00€**

245x300x430mm / 11.6Kg / Piezas palet BL-COL=30-18  
Incluye kit de fijación.

	A	B	C	D	E
①	56	560	465	835	580
②	60	600	500	835	585
③	66	660	490	835	585

①/②/③+④



①/②/③+⑤

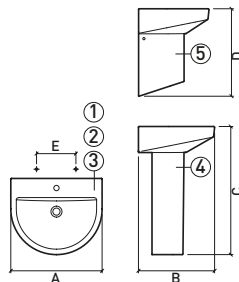

Referencia Descripción € Blanco € Pergamon

**140350** ① LAVABO SEMIENCASTRAR 65 URB.Y **164,00€** **197,00€**

650x470x190mm / 18.9Kg / Piezas palet BL-COL=30-18  
Incluye kit de fijación. Con embellecedor.

**140360** ② LAVABO SEMIENCASTRAR 80 URB.Y **182,00€** **218,00€**

800x470x195mm / 23.3Kg / Piezas palet BL-COL=18-12  
Incluye kit de fijación. Con embellecedor.

	A	B	C
①	65	650	470
②	80	800	470

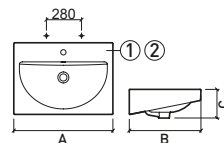

Referencia Descripción € Blanco € Pergamon

**140330** LAVABO MURAL 40x25 URB.Y **117,00€** **140,00€**

400x250x155mm / 7.7Kg  
Incluye kit de fijación. Sin embellecedor

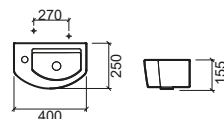

	A	B	C	D	E
①	56	525	590	140	655
②	60	525	590	140	650
③	66	520	585	140	645

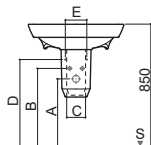

Referencia Descripción € Blanco € Pergamon

**140370** LAVABO SEMIENCASTRAR 54 URB.Y **109,00€** **121,00€**

540x455x190mm / 13.6Kg / Piezas palet BL-COL=27-18  
Con embellecedor.

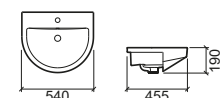

> P. 155 MUEBLES



LEYENDA.

+ PUNTOS DE FIJACIÓN ⊕ ENTRADA DE AGUA ⊖ SALIDA DESAGÜE § SUELO

P. 83 COMPONENTES / BL. BLANCO / COL. PERGAMON

Referencia	Descripción	€ Blanco	€ Pergamon
<b>146021</b>	<b>INODORO BTW CISTERNA BAJA S/DUAL URB.Y PLUS</b> 📦 360x600x410mm / 30.8Kg / Piezas palet BL-COL=20-16 Incluye kit de fijación y sifón de descarga.	<b>192,00€</b>	<b>230,00€</b>
<b>146024</b>	<b>INODORO BTW CISTERNA BAJA S/DUAL URB.Y PLUS C/MEDIA LUNA IZQ.</b> 📦 376x590x395mm / 35.2Kg / Piezas palet BL-COL=20-15 Incluye kit de fijación y sifón de descarga.	<b>192,00€</b>	<b>230,00€</b>
<b>140171</b>	<b>CISTERNA BAJA A/I CON MECANISMO INSTALADO URB.Y PLUS</b> 📦 379x155x433mm / 13.3Kg / Piezas palet BL-COL=30-18 Incluye tapa y mecanismo doble descarga.	<b>147,00€</b>	<b>178,00€</b>
<b>140173</b>	<b>CISTERNA BAJA A/S CON MECANISMO INSTALADO URB.Y PLUS</b> 📦 379x155x433mm / 13.3Kg / Piezas palet BL-COL=30-18 Incluye tapa y mecanismo doble descarga.	<b>147,00€</b>	<b>178,00€</b>
<b>24061</b>	<b>ASIENTO Y TAPA SLIM P/INODORO EASYCLIP C/SLOWCLOSE URB.Y</b> 📦 2.8Kg / Caja 05 Asiento y tapa en <b>Duroplast</b> con bisagras en acero inox. Con protección antibacteriana. [-] Consultar disponibilidad.	<b>66,00€</b>	<b>91,00€</b>
<b>24031</b>	<b>ASIENTO Y TAPA P/INODORO CLIPOFF C/SLOWCLOSE URB.Y</b> 📦 2.4Kg / Caja 05 Asiento y tapa en <b>Duroplast</b> con bisagras en acero inox. Con protección antibacteriana.	<b>66,00€</b>	<b>91,00€</b>
<b>24011</b>	<b>ASIENTO Y TAPA P/INODORO CLIPOFF URB.Y</b> 📦 2.4Kg / Caja 05 Asiento y tapa en <b>Duroplast</b> con bisagras en acero inox. Con protección antibacteriana.	<b>53,00€</b>	<b>66,00€</b>
<b>INODORO BTW COMPLETO C/B</b>		<b>405,00€</b>	<b>499,00€</b>

Inodoro + Cisterna con mecanismo + Asiento slim

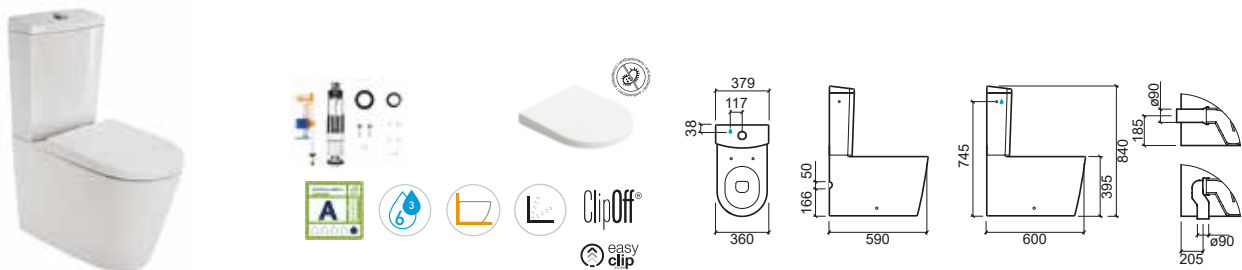

Referencia	Descripción	€ Blanco	€ Pergamon
<b>146350</b>	<b>LAVABO SEMIENCASTRAR 50 URB.Y PLUS</b> 📦 500x270x173mm / 10.2Kg / Piezas palet BL-COL=24-17 Con embellecedor.	<b>160,00€</b>	<b>191,00€</b>



> P. 155 MUEBLES



**LEYENDA.**

- Antibacteriana
- Doble descarga
- Slowclose
- Back to Wall

P. 82 COMPONENTES / BL. BLANCO / COL. PERGAMON

# URB.Y

design Emanuel Rufo

Referencia	Descripción	€ Blanco	€ Pergamon
<b>140021</b>	<b>INODORO CISTERNA BAJA 65 S/DUAL URB.Y</b> 📦 367x665x395mm / 31.1Kg / Piezas palet BL-COL=30-18 Incluye kit de fijación y sifón de descarga.	<b>105,00€</b>	<b>128,00€</b>
<b>140111</b>	<b>CISTERNA BAJA A/I CON MECANISMO INSTALADO URB.Y</b> 📦 385x175x430mm / 15.9Kg / Piezas palet BL-COL=30-18 Incluye tapa y mecanismo doble descarga.	<b>139,00€</b>	<b>167,00€</b>
<b>140113</b>	<b>CISTERNA BAJA A/S CON MECANISMO INSTALADO URB.Y</b> 📦 385x175x430mm / 15.9Kg / Piezas palet BL-COL=30-18 Incluye tapa y mecanismo doble descarga.	<b>139,00€</b>	<b>167,00€</b>
<b>24061</b>	<b>ASIENTO Y TAPA SLIM P/INODORO EASYCLIP C/SLOWCLOSE URB.Y</b> 📦 2.8Kg / Caja 05 Asiento y tapa en <b>Duroplast</b> con bisagras en acero inox. Con protección antibacteriana. [-] Consultar disponibilidad.	<b>66,00€</b>	<b>91,00€</b>
<b>24031</b>	<b>ASIENTO Y TAPA P/INODORO CLIPOFF C/SLOWCLOSE URB.Y</b> 📦 2.4Kg / Caja 05 Asiento y tapa en <b>Duroplast</b> con bisagras en acero inox. Con protección antibacteriana.	<b>66,00€</b>	<b>91,00€</b>
<b>24011</b>	<b>ASIENTO Y TAPA P/INODORO CLIPOFF URB.Y</b> 📦 2.4Kg / Caja 05 Asiento y tapa en <b>Duroplast</b> con bisagras en acero inox. Con protección antibacteriana.	<b>53,00€</b>	<b>66,00€</b>
<b>INODORO COMPLETO C/B 65</b>		<b>310,00€</b>	<b>386,00€</b>
Inodoro + Cisterna con mecanismo + Asiento slim			

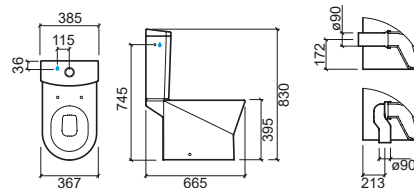

## LEYENDA.

Antibacteriana
 Doble descarga
 Slowclose

P. 83 COMPONENTES / BL. BLANCO / COL. PERGAMON



Referencia	Descripción	€ Blanco	€ Pergamon
<b>140023</b>	<b>INODORO BTW CISTERNA BAJA 60 S/DUAL URB.Y</b> 📦 360x606x395mm / 31.1Kg / Piezas palet BL-COL=30-18 Incluye kit de fijación y sifón de descarga.	<b>113,00€</b>	<b>136,00€</b>
<b>140171</b>	<b>CISTERNA BAJA A/I CON MECANISMO INSTALADO URB.Y</b> 📦 379x155x433mm / 13.3Kg / Piezas palet BL-COL=30-18 Incluye tapa y mecanismo doble descarga.	<b>147,00€</b>	<b>178,00€</b>
<b>140173</b>	<b>CISTERNA BAJA A/S CON MECANISMO INSTALADO URB.Y</b> 📦 379x155x433mm / 13.3Kg / Piezas palet BL-COL=30-18 Incluye tapa y mecanismo doble descarga.	<b>147,00€</b>	<b>178,00€</b>
<b>24061</b>	<b>ASIENTO Y TAPA SLIM P/INODORO EASYCLIP C/SLOWCLOSE URB.Y</b> 📦 2.8Kg / Caja 05 Asiento y tapa en <b>Duroplast</b> con bisagras en acero inox. Con protección antibacteriana. [-] Consultar disponibilidad.	<b>66,00€</b>	<b>91,00€</b>
<b>24031</b>	<b>ASIENTO Y TAPA P/INODORO CLIPOFF C/SLOWCLOSE URB.Y</b> 📦 2.4Kg / Caja 05 Asiento y tapa en <b>Duroplast</b> con bisagras en acero inox. Con protección antibacteriana.	<b>66,00€</b>	<b>91,00€</b>
<b>24011</b>	<b>ASIENTO Y TAPA P/INODORO CLIPOFF URB.Y</b> 📦 2.4Kg / Caja 05 Asiento y tapa en <b>Duroplast</b> con bisagras en acero inox. Con protección antibacteriana.	<b>53,00€</b>	<b>66,00€</b>
<b>INODORO BTW COMPLETO C/B 60</b>		<b>326,00€</b>	<b>405,00€</b>
Inodoro + Cisterna con mecanismo + Asiento slim			

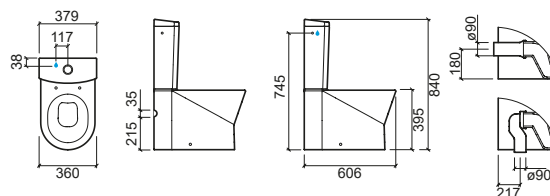

**LEYENDA.**

- Antibacteriana
- Doble descarga
- Slowclose
- Back to Wall

P. 83 COMPONENTES / BL. BLANCO / COL. PERGAMON

# URB.Y

design Emanuel Rufo

Referencia	Descripción	€ Blanco
<b>140029</b>	<b>INODORO CISTERNA BAJA 65 RIMFLUSH S/DUAL URB.Y</b> 358x650x392mm Incluye kit de fijación y sifón de descarga [-] Consultar disponibilidad.	<b>142,00€</b>
<b>140171</b>	<b>CISTERNA BAJA A/I CON MECANISMO INSTALADO URB.Y 65</b> 379x155x433mm / 13.3Kg / Piezas palet BL-COL=30-18 Incluye tapa y mecanismo doble descarga.	<b>139,00€</b>
<b>140173</b>	<b>CISTERNA BAJA A/S CON MECANISMO INSTALADO URB.Y 65</b> 379x155x433mm / 13.3Kg / Piezas palet BL-COL=30-18 Incluye tapa y mecanismo doble descarga.	<b>139,00€</b>
<b>24061</b>	<b>ASIENTO Y TAPA SLIM P/INODORO EASYCLIP C/SLOWCLOSE URB.Y</b> 2.8Kg / Caja 05 Asiento y tapa en <b>Duroplast</b> con bisagras en acero inox. Con protección antibacteriana. [-] Consultar disponibilidad.	<b>66,00€</b>
<b>24031</b>	<b>ASIENTO Y TAPA P/INODORO CLIPOFF C/SLOWCLOSE URB.Y</b> 2.4Kg / Caja 05 Asiento y tapa en <b>Duroplast</b> con bisagras en acero inox. Con protección antibacteriana.	<b>66,00€</b>
<b>24011</b>	<b>ASIENTO Y TAPA P/INODORO CLIPOFF URB.Y</b> 2.4Kg / Caja 05 Asiento y tapa en <b>Duroplast</b> con bisagras en acero inox. Con protección antibacteriana.	<b>53,00€</b>
<b>INODORO COMPLETO C/B 65</b>		<b>347,00€</b>
Inodoro + Cisterna con mecanismo + Asiento slim		



LEYENDA.

Antibacteriana

Doble descarga

Slowclose

Dimensiones sujetas a variaciones

P. 83 COMPONENTES / BL. BLANCO / COL. PERGAMON

# URB.Y PLUS

design Emanuel Rufo

# URB.Y

design Emanuel Rufo

Referencia	Descripción	€ Blanco	€ Pergamon
<b>146011</b>	<b>INODORO BTW CISTERNA ALTA / EMPOTRADA S/DUAL URB.Y PLUS</b> 355x547x400mm / 32.1Kg / Piezas palet BL-COL=20-16 Incluye kit de fijación y sifón de descarga > P. 93 SISTEMAS DE INSTALACIÓN	<b>180,00€</b>	<b>219,00€</b>
<b>24061</b>	<b>ASIENTO Y TAPA SLIM P/INODORO EASYCLIP C/SLOWCLOSE URB.Y</b> 2.8Kg / Caja 05 Asiento y tapa en <b>Duroplast</b> con bisagras en acero inox. Con protección antibacteriana. [-] Consultar disponibilidad.	<b>66,00€</b>	<b>91,00€</b>
<b>24031</b>	<b>ASIENTO Y TAPA P/INODORO CLIPPOFF C/SLOWCLOSE URB.Y</b> 2.4Kg / Caja 05 Asiento y tapa en <b>Duroplast</b> con bisagras en acero inox. Con protección antibacteriana.	<b>66,00€</b>	<b>91,00€</b>
<b>24011</b>	<b>ASIENTO Y TAPA P/INODORO CLIPPOFF URB.Y</b> 2.4Kg / Caja 05 Asiento y tapa en <b>Duroplast</b> con bisagras en acero inox. Con protección antibacteriana.	<b>53,00€</b>	<b>66,00€</b>

Referencia	Descripción	€ Blanco	€ Pergamon
<b>140410</b>	<b>BIDÉ URB.Y</b> 355x552x396mm / 22.4Kg / Piezas palet BL-COL=30-18 Incluye kit de fijación.	<b>89,00€</b>	<b>105,00€</b>
<b>140415</b>	<b>BIDÉ C/ORIFICIOS P/TAPA URB.Y</b> 355x552x396mm / 22.4Kg / Piezas palet BL-COL=30-18 Incluye kit de fijación.	<b>89,00€</b>	<b>105,00€</b>
<b>24041</b>	<b>TAPA P/BIDÉ URB.Y</b> 1.7Kg / Caja 05 Tapa en <b>Duroplast</b> con bisagras en acero inox. Con protección antibacteriana.	<b>53,00€</b>	<b>66,00€</b>

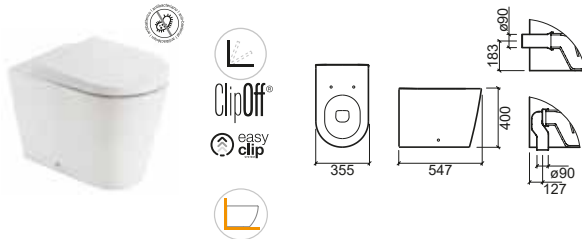
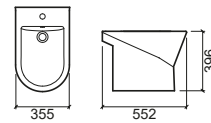

Referencia	Descripción	€ Blanco	€ Pergamon
<b>146410</b>	<b>BIDÉ BTW URB.Y PLUS</b> 345x555x400mm / 27.0Kg / Piezas palet BL-COL=20-16 Incluye kit de fijación.	<b>176,00€</b>	<b>209,00€</b>
<b>146415</b>	<b>BIDÉ BTW C/ORIFICIOS P/TAPA URB.Y PLUS</b> 345x555x400mm / 27.0Kg / Piezas palet BL-COL=20-16 Incluye kit de fijación.	<b>176,00€</b>	<b>209,00€</b>
<b>24041</b>	<b>TAPA P/BIDÉ URB.Y</b> 1.7Kg / Caja 05 Tapa en <b>Duroplast</b> con bisagras en acero inox. Con protección antibacteriana.	<b>53,00€</b>	<b>66,00€</b>

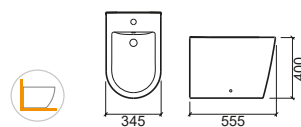

## LEYENDA.

Back to Wall
 Antibacteriana
 Slowclose

P. 82/83 COMPONENTES / BL. BLANCO / COL. PERGAMON

# URB.Y

design Emanuel Rufo

Referencia	Descripción	€ Blanco	€ Pergamon
<b>140013</b>	<b>INODORO BTW CISTERNA ALTA / EMPOTRADA S/DUAL URB.Y</b> 356x553x405mm / 25.4Kg / Piezas palet BL-COL=30-18 Incluye kit de fijación y sifón de descarga > P. 93 SISTEMAS DE INSTALACIÓN	<b>97,00€</b>	<b>119,00€</b>
<b>24061</b>	<b>ASIENTO Y TAPA SLIM P/INODORO EASYCLIP C/SLOWCLOSE URB.Y</b> 2.8Kg / Caja 05 Asiento y tapa en <b>Duroplast</b> con bisagras en acero inox. Con protección antibacteriana. [-] Consultar disponibilidad.	<b>66,00€</b>	<b>91,00€</b>
<b>24031</b>	<b>ASIENTO Y TAPA P/INODORO CLIPOFF C/SLOWCLOSE URB.Y</b> 2.4Kg / Caja 05 Asiento y tapa en <b>Duroplast</b> con bisagras en acero inox. Con protección antibacteriana.	<b>66,00€</b>	<b>91,00€</b>
<b>24011</b>	<b>ASIENTO Y TAPA P/INODORO CLIPOFF URB.Y</b> 2.4Kg / Caja 05 Asiento y tapa en <b>Duroplast</b> con bisagras en acero inox. Con protección antibacteriana.	<b>53,00€</b>	<b>66,00€</b>

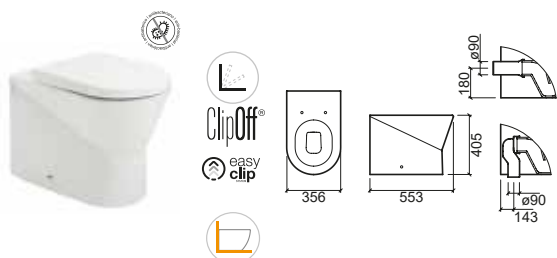

Referencia	Descripción	€ Blanco	€ Pergamon
<b>140032</b>	<b>INODORO SUSPENDIDO 48 URB.Y</b> 358x482x340mm / 21.3Kg / Piezas palet BL-COL=24-18 Incluye kit de fijación. > P. 93 SISTEMAS DE INSTALACIÓN	<b>177,00€</b>	<b>216,00€</b>
<b>24061</b>	<b>ASIENTO Y TAPA SLIM P/INODORO EASYCLIP C/SLOWCLOSE URB.Y</b> 2.8Kg / Caja 05 Asiento y tapa en <b>Duroplast</b> con bisagras en acero inox. Con protección antibacteriana. [-] Consultar disponibilidad.	<b>66,00€</b>	<b>91,00€</b>
<b>24031</b>	<b>ASIENTO Y TAPA P/INODORO CLIPOFF C/SLOWCLOSE URB.Y</b> 2.4Kg / Caja 05 Asiento y tapa en <b>Duroplast</b> con bisagras en acero inox. Con protección antibacteriana.	<b>66,00€</b>	<b>91,00€</b>
<b>24011</b>	<b>ASIENTO Y TAPA P/INODORO CLIPOFF URB.Y</b> 2.4Kg / Caja 05 Asiento y tapa en <b>Duroplast</b> con bisagras en acero inox. Con protección antibacteriana.	<b>53,00€</b>	<b>66,00€</b>



Referencia	Descripción	€ Blanco	€ Pergamon
<b>140420</b>	<b>BIDÉ BTW URB.Y</b> 357x550x395mm / 24.9Kg / Piezas palet BL-COL=30-18 Incluye kit de fijación.	<b>97,00€</b>	<b>117,00€</b>
<b>140425</b>	<b>BIDÉ BTW C/ORIFICIOS P/TAPA URB.Y</b> 357x550x395mm / 24.9Kg / Piezas palet BL-COL=30-18 Incluye kit de fijación.	<b>97,00€</b>	<b>117,00€</b>
<b>24041</b>	<b>TAPA P/BIDÉ URB.Y</b> 1.7Kg / Caja 05 Tapa en <b>Duroplast</b> con bisagras en acero inox. Con protección antibacteriana.	<b>53,00€</b>	<b>66,00€</b>



Referencia	Descripción	€ Blanco	€ Pergamon
<b>140042</b>	<b>INODORO SUSPENDIDO 52 URB.Y</b> 360x520x340mm / 23.0Kg / Piezas palet BL-COL=24-18 Incluye kit de fijación. > P. 93 SISTEMAS DE INSTALACIÓN	<b>188,00€</b>	<b>230,00€</b>
<b>24061</b>	<b>ASIENTO Y TAPA SLIM P/INODORO EASYCLIP C/SLOWCLOSE URB.Y</b> 2.8Kg / Caja 05 Asiento y tapa en <b>Duroplast</b> con bisagras en acero inox. Con protección antibacteriana. [-] Consultar disponibilidad.	<b>66,00€</b>	<b>91,00€</b>
<b>24031</b>	<b>ASIENTO Y TAPA P/INODORO CLIPOFF C/SLOWCLOSE URB.Y</b> 2.4Kg / Caja 05 Asiento y tapa en <b>Duroplast</b> con bisagras en acero inox. Con protección antibacteriana.	<b>66,00€</b>	<b>91,00€</b>
<b>24011</b>	<b>ASIENTO Y TAPA P/INODORO CLIPOFF URB.Y</b> 2.4Kg / Caja 05 Asiento y tapa en <b>Duroplast</b> con bisagras en acero inox. Con protección antibacteriana.	<b>53,00€</b>	<b>66,00€</b>



## LEYENDA.

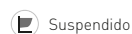
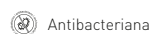
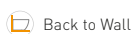

Referencia	Descripción	€ Blanco	€ Pergamon
<b>140034</b>	<b>INODORO SUSPENDIDO 48 URB.Y RIMFLUSH C/FIJACIÓN OCULTA</b> 350x483x330mm / 18.8Kg / Piezas palet BL-COL=24-18 Incluye kit de fijación. > P. 93 SISTEMAS DE INSTALACIÓN	<b>205,00€</b>	<b>246,00€</b>
<b>24061</b>	<b>ASIENTO Y TAPA SLIM P/INODORO EASYCLIP C/SLOWCLOSE URB.Y</b> 2.8Kg / Caja 05 Asiento y tapa en <b>Duroplast</b> con bisagras en acero inox. Con protección antibacteriana.	<b>66,00€</b>	<b>91,00€</b>
<b>24031</b>	<b>ASIENTO Y TAPA P/INODORO CLIPOFF C/SLOWCLOSE URB.Y</b> 2.4Kg / Caja 05 Asiento y tapa en <b>Duroplast</b> con bisagras en acero inox. Con protección antibacteriana.	<b>66,00€</b>	<b>91,00€</b>
<b>24011</b>	<b>ASIENTO Y TAPA P/INODORO CLIPOFF URB.Y</b> 2.4Kg / Caja 05 Asiento y tapa en <b>Duroplast</b> con bisagras en acero inox. Con protección antibacteriana.	<b>53,00€</b>	<b>66,00€</b>

Referencia	Descripción	€ Blanco	€ Pergamon
<b>140044</b>	<b>INODORO SUSPENDIDO 52 URB.Y RIMFLUSH C/FIJACIÓN OCULTA</b> 350x524x330mm / 21.6Kg / Piezas palet BL-COL=24-18 Incluye kit de fijación. > P. 93 SISTEMAS DE INSTALACIÓN	<b>226,00€</b>	<b>269,00€</b>
<b>24061</b>	<b>ASIENTO Y TAPA SLIM P/INODORO EASYCLIP C/SLOWCLOSE URB.Y</b> 2.8Kg / Caja 05 Asiento y tapa en <b>Duroplast</b> con bisagras en acero inox. Con protección antibacteriana. [-] Consultar disponibilidad.	<b>66,00€</b>	<b>91,00€</b>
<b>24031</b>	<b>ASIENTO Y TAPA P/INODORO CLIPOFF C/SLOWCLOSE URB.Y</b> 2.4Kg / Caja 05 Asiento y tapa en <b>Duroplast</b> con bisagras en acero inox. Con protección antibacteriana.	<b>66,00€</b>	<b>91,00€</b>
<b>24011</b>	<b>ASIENTO Y TAPA P/INODORO CLIPOFF URB.Y</b> 2.4Kg / Caja 05 Asiento y tapa en <b>Duroplast</b> con bisagras en acero inox. Con protección antibacteriana.	<b>53,00€</b>	<b>66,00€</b>



Referencia	Descripción	€ Blanco	€ Pergamon
<b>140450</b>	<b>BIDÉ SUSPENDIDO 48 URB.Y</b> 360x475x251mm / 16.8Kg / Piezas palet BL-COL=24-18 Incluye kit de fijación. Con embellecedor. > P. 93 SISTEMAS DE INSTALACIÓN	<b>150,00€</b>	<b>180,00€</b>

Referencia	Descripción	€ Blanco	€ Pergamon
<b>140440</b>	<b>BIDÉ SUSPENDIDO 52 URB.Y</b> 358x530x254mm / 18.9Kg / Piezas palet BL-COL=24-18 Incluye kit de fijación. > P. 93 SISTEMAS DE INSTALACIÓN	<b>178,00€</b>	<b>212,00€</b>



LEYENDA.

- Fijación oculta de sujeción inferior
- Fijación oculta de sujeción superior
- Antibacteriana
- Slowclose
- Suspendido





# LOOK

design Emanuel Rufo

Referencia	Descripción	€ Blanco	€ Pergamon
<b>134310</b>	<b>① LAVABO 46</b> 460x416x160mm / 11.5Kg / Piezas palet BL-COL=30-18 Incluye kit de fijación. Con embellecedor.	<b>62,00€</b>	<b>76,00€</b>
<b>134320</b>	<b>② LAVABO 50</b> 500x414x165mm / 8.3Kg / Piezas palet BL-COL=30-18 Incluye kit de fijación. Con embellecedor.	<b>68,00€</b>	<b>81,00€</b>
<b>134330</b>	<b>③ LAVABO 56</b> 560x449x165mm / 15Kg / Piezas palet BL-COL=30-18 Incluye kit de fijación. Con embellecedor.	<b>70,00€</b>	<b>83,00€</b>
<b>134340</b>	<b>④ LAVABO 60</b> 600x449x165mm / 15.1Kg / Piezas palet BL-COL=30-18 Incluye kit de fijación. Con embellecedor.	<b>75,00€</b>	<b>89,00€</b>
<b>134370</b>	<b>⑤ LAVABO 66</b> 660x443x162mm / 17.0Kg / Piezas palet BL-COL=30-18 Incluye kit de fijación. Con embellecedor.	<b>81,00€</b>	<b>97,00€</b>
<b>134200</b>	<b>⑥ PEDESTAL</b> 183x196x725mm / 14.3Kg / Piezas palet BL-COL=30-18	<b>54,00€</b>	<b>66,00€</b>
<b>134220</b>	<b>⑦ SEMIPEDESTAL</b> 210x295x310mm / 8.6Kg / Piezas palet BL-COL=30-18 Incluye kit de fijación.	<b>49,00€</b>	<b>58,00€</b>

	A	B	C	D	E
①	46	460	416	850	440
②	50	500	414	850	440
③	56	560	449	850	440
④	60	600	449	850	440
⑤	66	660	443	850	444

①/②/③/④/⑤+⑥

①/②/③/④/⑤+⑦

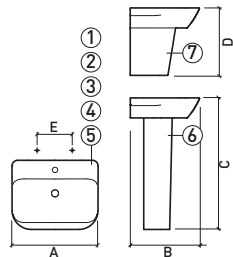

	A	B	C	D	E
①	46	576	618	140	680
②	50	561	630	140	680
③	56	558	623	140	673
④	60	560	625	140	675
⑤	66	555	625	140	675

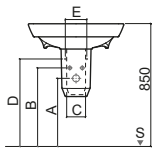

> P. 166 MUEBLES



Referencia	Descripción	€ Blanco	€ Pergamon
<b>134390</b>	<b>LAVABO MURAL 50x23</b> 500x230x160mm / 8.2Kg / Piezas palet BL-COL=30-18 Incluye kit de fijación. Con embellecedor.	<b>66,00€</b>	<b>79,00€</b>

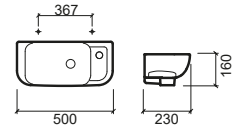

Referencia	Descripción	€ Blanco	€ Pergamon
<b>134300</b>	<b>LAVABO MURAL 36x30</b> 362x304x158mm / 8.3Kg / Piezas palet BL-COL=30-18 Incluye kit de fijación. Con embellecedor.	<b>55,00€</b>	<b>67,00€</b>

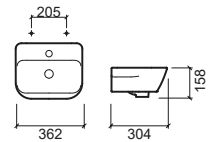

Referencia	Descripción	€ Blanco	€ Pergamon
<b>134700</b>	<b>LAVABO ANGULAR MURAL 45</b> 445x480x162mm / 10.3Kg / Piezas palet BL-COL=30-18 Incluye kit de fijación. Con embellecedor.	<b>71,00€</b>	<b>84,00€</b>

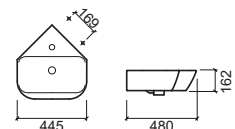

Referencia	Descripción	€ Blanco	€ Pergamon
<b>134380</b>	<b>LAVABO SEMIENCASTRAR</b> 535x457x160mm / 14.6Kg / Piezas palet BL-COL=30-18 Con embellecedor.	<b>103,00€</b>	<b>123,00€</b>

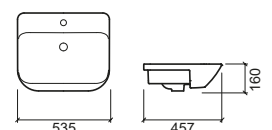

LEYENDA.

+ PUNTOS DE FIJACIÓN    ⊕ ENTRADA DE AGUA    ⊖ SALIDA DESAGÜE    ⑆ SUELO

P. 84 COMPONENTES / BL. BLANCO / COL. PERGAMON



Referencia Descripción € Blanco € Pergamon

**134350** ① LAVABO ENCASTRAR 63 **155,00€** **183,00€**

637x465x168mm / 15.8Kg / Piezas palet BL-COL=30-18  
Con embellecedor. Incluye kit fijación. Plano de corte en 'U': 445x595mm.

**134360** ② LAVABO ENCASTRAR 83 **175,00€** **208,00€**

832x465x177mm / 20.0Kg / Piezas palet BL-COL=30-18  
Con embellecedor. Incluye kit de fijación.

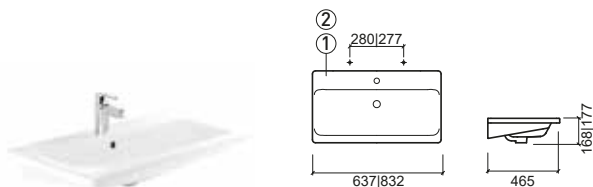

Referencia Descripción € Blanco € Pergamon

**134770** ① LAVABO ENCASTRAR 63x36 **141,00€** **169,00€**

632x363x162mm / 12.8Kg / Piezas palet BL=30  
Sin embellecedor Incluye kit fijación. Plano de corte en 'U': 338x590mm.

**134780** ② LAVABO ENCASTRAR 83x36 **163,00€** **195,00€**

835x365x137mm / 16.4Kg / Piezas palet BL=21  
Sin embellecedor Incluye kit fijación. Plano de corte en 'U': 340x790mm.

**134790** ③ LAVABO ENCASTRAR 103x36 **186,00€** **223,00€**

1040x365x170mm / 21.3Kg / Piezas palet BL=18  
Sin embellecedor Incluye kit fijación. Plano de corte en 'U': 340x990mm.

	A	B	C	D	E	F
① 63	632	363	162	285	---	---
② 83	835	365	137	282	---	---
③ 103	1040	365	170	285	146	145

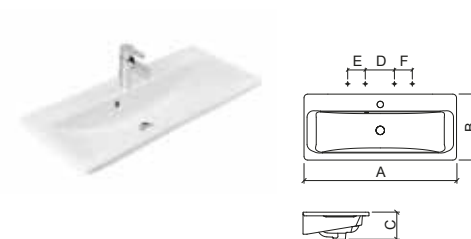

Referencia Descripción € Blanco € Pergamon

**134011** INODORO BTW CISTERNA ALTA / EMPOTRADA S/DUAL **92,00€** **110,00€**

348x520x400mm / 27.1Kg / Piezas palet BL-COL=30-18  
Incluye kit de fijación y sifón de descarga  
> P. 93 SISTEMAS DE INSTALACIÓN

**23461** ASIENTO Y TAPA SLIM P/INODORO EASYCLIP C/SLOWCLOSE **63,00€** **89,00€**

2.8Kg / Caja 05  
Asiento y tapa en **Duroplast** con bisagras en acero inox.  
Con protección antibacteriana.  
[-] Consultar disponibilidad.

**23431** ASIENTO Y TAPA P/INODORO CLIPOFF C/SLOWCLOSE **63,00€** **89,00€**

2.4Kg / Caja 05  
Asiento y tapa en **Duroplast** con bisagras en acero inox.  
Con protección antibacteriana.

**23411** ASIENTO Y TAPA P/INODORO CLIPOFF **52,00€** **62,00€**

2.4Kg / Caja 05  
Asiento y tapa en **Duroplast** con bisagras en acero inox.  
Con protección antibacteriana.

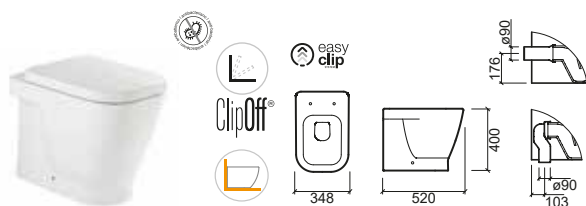

Referencia Descripción € Blanco € Pergamon

**134410** BIDÉ BTW **91,00€** **112,00€**

350x520x407mm / 23.9Kg / Piezas palet BL-COL=30-18  
Incluye kit de fijación.

**134420** BIDÉ BTW C/MEDIA LUNA **91,00€** **112,00€**

350x520x407mm / 23.9Kg / Piezas palet BL-COL=30  
Incluye kit de fijación.

**134415** BIDÉ BTW C/ORIFICIOS P/TAPA **91,00€** **112,00€**

350x520x407mm / 23.9Kg / Piezas palet BL-COL=30-18  
Incluye kit de fijación.

**134425** BIDÉ BTW C/ORIFICIOS P/TAPA C/MEDIA LUNA **91,00€** **112,00€**

350x520x407mm / 23.9Kg / Piezas palet BL-COL=30  
Incluye kit de fijación.

**23441** TAPA P/BIDÉ CLIPOFF C/SLOWCLOSE **63,00€** **89,00€**

1.7Kg / Caja 05  
Tapa en **Duroplast** con bisagras en acero inox.  
Con protección antibacteriana.

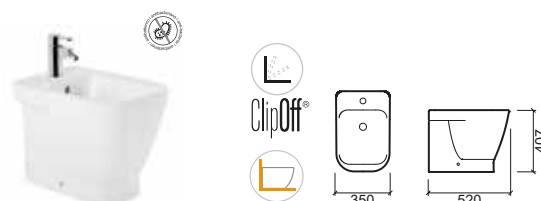

#### LEYENDA.

Antibacteriana Slowclose Back to Wall

P. 84 COMPONENTES / BL. BLANCO / COL. PERGAMON

# LOOK

design Emanuel Rufo

Referencia	Descripción	€ Blanco	€ Pergamon
<b>134021</b>	<b>INODORO BTW CISTERNA BAJA S/DUAL</b> 📦 345x631x400mm / 32.4Kg / Piezas palet BL-COL=30-18 Incluye kit de fijación y sifón de descarga	<b>120,00€</b>	<b>147,00€</b>
<b>134111</b>	<b>CISTERNA BAJA A/I CON MECANISMO INSTALADO</b> 📦 365x146x410mm / 10.4Kg / Piezas palet BL-COL=30-18 Incluye tapa y mecanismo doble descarga.	<b>120,00€</b>	<b>147,00€</b>
<b>134113</b>	<b>CISTERNA BAJA A/S CON MECANISMO INSTALADO</b> 📦 365x146x410mm / 10.4Kg / Piezas palet BL-COL=30-18 Incluye tapa y mecanismo doble descarga.	<b>120,00€</b>	<b>147,00€</b>
<b>23461</b>	<b>ASIENTO Y TAPA SLIM P/INODORO EASYCLIP C/SLOWCLOSE</b> 📦 2.8Kg / Caja 05 Asiento y tapa en <b>Duroplast</b> con bisagras en acero inox. Con protección antibacteriana. [-] Consultar disponibilidad.	<b>63,00€</b>	<b>89,00€</b>
<b>23431</b>	<b>ASIENTO Y TAPA P/INODORO CLIPOFF C/SLOWCLOSE</b> 📦 2.7Kg / Caja 05 Asiento y tapa en <b>Duroplast</b> con bisagras en acero inox. Con protección antibacteriana.	<b>63,00€</b>	<b>89,00€</b>
<b>23411</b>	<b>ASIENTO Y TAPA P/INODORO CLIPOFF</b> 📦 2.7Kg / Caja 05 Asiento y tapa en <b>Duroplast</b> con bisagras en acero inox. Con protección antibacteriana.	<b>52,00€</b>	<b>62,00€</b>
<b>INODORO BTW COMPLETO C/B</b>		<b>303,00€</b>	<b>383,00€</b>
Inodoro + Cisterna con mecanismo + Asiento slim			

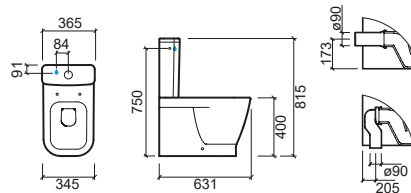

## LEYENDA.

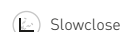
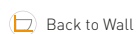

P. 84 COMPONENTES / BL. BLANCO / COL. PERGAMON

Referencia	Descripción	€ Blanco	€ Pergamon
<b>134023</b>	<b>INODORO BTW CISTERNA BAJA RIMFLUSH S/DUAL</b> 📦 365x630x400mm / 30.8Kg / Piezas palet BL-COL=30-18 Incluye kit de fijación y sifón de descarga	<b>161,00€</b>	<b>204,00€</b>
<b>134111</b>	<b>CISTERNA BAJA A/I CON MECANISMO INSTALADO</b> 📦 365x146x410mm / 10.4Kg / Piezas palet BL-COL=30-18 Incluye tapa y mecanismo doble descarga.	<b>120,00€</b>	<b>147,00€</b>
<b>134113</b>	<b>CISTERNA BAJA A/S CON MECANISMO INSTALADO</b> 📦 365x146x410mm / 10.4Kg / Piezas palet BL-COL=30-18 Incluye tapa y mecanismo doble descarga.	<b>120,00€</b>	<b>147,00€</b>
<b>23461</b>	<b>ASIENTO Y TAPA SLIM P/INODORO EASYCLIP C/SLOWCLOSE</b> 📦 2.8Kg / Caja 05 Asiento y tapa en <b>Duroplast</b> con bisagras en acero inox. Con protección antibacteriana. [-] Consultar disponibilidad.	<b>63,00€</b>	<b>89,00€</b>
<b>23431</b>	<b>ASIENTO Y TAPA P/INODORO CLIPOFF C/SLOWCLOSE</b> 📦 2.7Kg / Caja 05 Asiento y tapa en <b>Duroplast</b> con bisagras en acero inox. Con protección antibacteriana.	<b>63,00€</b>	<b>89,00€</b>
<b>23411</b>	<b>ASIENTO Y TAPA P/INODORO CLIPOFF</b> 📦 2.7Kg / Caja 05 Asiento y tapa en <b>Duroplast</b> con bisagras en acero inox. Con protección antibacteriana.	<b>52,00€</b>	<b>62,00€</b>
<b>INODORO BTW COMPLETO C/B</b>		<b>344,00€</b>	<b>440,00€</b>
Inodoro + Cisterna con mecanismo + Asiento slim			



**LEYENDA.**

- Antibacteriana
- Doble descarga
- Slowclose
- Back to Wall

# LOOK

design Emanuel Rufo

Referencia	Descripción	€ Blanco
<b>134025</b>	<b>INODORO CISTERNA BAJA RIMFLUSH S/DUAL</b> 📦 342x650x400mm / 32.9Kg Incluye kit de fijación y sifón de descarga [-] Consultar disponibilidad.	<b>136,00€</b>
<b>134141</b>	<b>CISTERNA BAJA A/I CON MECANISMO INSTALADO</b> 📦 365x146x410mm / 10.4Kg / Piezas palet BL-COL=30-18 Incluye tapa y mecanismo doble descarga.	<b>120,00€</b>
<b>134143</b>	<b>CISTERNA BAJA A/S CON MECANISMO INSTALADO</b> 📦 365x146x410mm / 10.4Kg / Piezas palet BL-COL=30-18 Incluye tapa y mecanismo doble descarga.	<b>120,00€</b>
<b>23461</b>	<b>ASIENTO Y TAPA SLIM P/INODORO EASYCLIP C/SLOWCLOSE</b> 📦 2.8Kg / Caja 05 Asiento y tapa en <b>Duroplast</b> con bisagras en acero inox. Con protección antibacteriana. [-] Consultar disponibilidad.	<b>63,00€</b>
<b>23431</b>	<b>ASIENTO Y TAPA P/INODORO CLIPOFF C/SLOWCLOSE</b> 📦 2.7Kg / Caja 05 Asiento y tapa en <b>Duroplast</b> con bisagras en acero inox. Con protección antibacteriana.	<b>63,00€</b>
<b>23411</b>	<b>ASIENTO Y TAPA P/INODORO CLIPOFF</b> 📦 2.7Kg / Caja 05 Asiento y tapa en <b>Duroplast</b> con bisagras en acero inox. Con protección antibacteriana.	<b>52,00€</b>
<b>INODORO COMPLETO C/B</b>		<b>319,00€</b>
Inodoro + Cisterna con mecanismo + Asiento slim		



## LEYENDA.

Antibacteriana
 Doble descarga
 Slowclose
 Dimensiones sujetas a variaciones

P. 84 COMPONENTES / BL. BLANCO

Referencia	Descripción	€ Blanco	€ Pergamon
<b>134032</b>	<b>INODORO SUSPENDIDO</b> 345x500x364mm / 23.2Kg / Piezas palet BL-COL=24-18 > P. 93 SISTEMAS DE INSTALACIÓN	<b>151,00€</b>	<b>176,00€</b>
<b>23461</b>	<b>ASIENTO Y TAPA SLIM P/INODORO EASYCLIP C/SLOWCLOSE</b> 2.8Kg / Caja 05 Asiento y tapa en <b>Duroplast</b> con bisagras en acero inox. Con protección antibacteriana. [-] Consultar disponibilidad.	<b>63,00€</b>	<b>89,00€</b>
<b>23431</b>	<b>ASIENTO Y TAPA P/INODORO CLIPOFF SLOWCLOSE</b> 2.7Kg / Caja 05 Asiento y tapa en <b>Duroplast</b> con bisagras en acero inox. Con protección antibacteriana.	<b>63,00€</b>	<b>89,00€</b>
<b>23411</b>	<b>ASIENTO Y TAPA P/INODORO CLIPOFF</b> 2.7Kg / Caja 05 Asiento y tapa en <b>Duroplast</b> con bisagras en acero inox. Con protección antibacteriana.	<b>52,00€</b>	<b>62,00€</b>

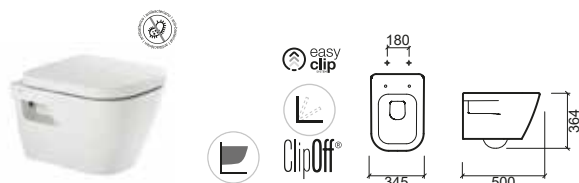

Referencia	Descripción	€ Blanco	€ Pergamon
<b>134450</b>	<b>BIDÉ SUSPENDIDO</b> 343x503x303mm / 20.0Kg / Piezas palet BL-COL=24-18 > P. 93 SISTEMAS DE INSTALACIÓN	<b>133,00€</b>	<b>160,00€</b>
<b>134455</b>	<b>BIDÉ SUSPENDIDO C/ORIFICIOS P/TAPA</b> 343x503x303mm / 20.0Kg / Piezas palet BL-COL=24-18 > P. 93 SISTEMAS DE INSTALACIÓN	<b>133,00€</b>	<b>160,00€</b>
<b>23441</b>	<b>TAPA P/BIDÉ CLIPOFF SLOWCLOSE</b> 1.7Kg / Caja 05 Tapa en <b>Duroplast</b> con bisagras en acero inox. Con protección antibacteriana.	<b>63,00€</b>	<b>89,00€</b>



Referencia	Descripción	€ Blanco	€ Pergamon
<b>134034</b>	<b>INODORO SUSPENDIDO RIMFLUSH C/FIJACIÓN OCULTA</b> 347x504x335mm / 25.2Kg / Piezas palet BL-COL=24-18 > P. 93 SISTEMAS DE INSTALACIÓN	<b>184,00€</b>	<b>241,00€</b>
<b>23461</b>	<b>ASIENTO Y TAPA SLIM P/INODORO EASYCLIP C/SLOWCLOSE</b> 2.8Kg / Caja 05 Asiento y tapa en <b>Duroplast</b> con bisagras en acero inox. Con protección antibacteriana. [-] Consultar disponibilidad.	<b>63,00€</b>	<b>89,00€</b>
<b>23431</b>	<b>ASIENTO Y TAPA P/INODORO CLIPOFF SLOWCLOSE</b> 2.7Kg / Caja 05 Asiento y tapa en <b>Duroplast</b> con bisagras en acero inox. Con protección antibacteriana.	<b>63,00€</b>	<b>89,00€</b>
<b>23411</b>	<b>ASIENTO Y TAPA P/INODORO CLIPOFF</b> 2.7Kg / Caja 05 Asiento y tapa en <b>Duroplast</b> con bisagras en acero inox. Con protección antibacteriana.	<b>52,00€</b>	<b>62,00€</b>

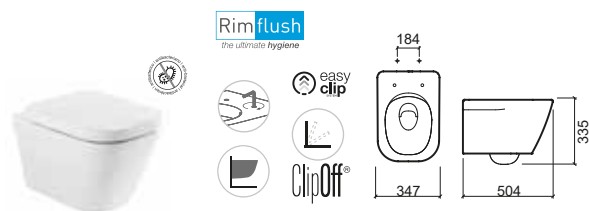

Referencia	Descripción	€ Blanco	€ Pergamon
<b>134440</b>	<b>BIDÉ SUSPENDIDO C/FIJACIÓN OCULTA</b> 348x500x305mm / 20.2Kg / Piezas palet BL-COL=24-18 > P. 93 SISTEMAS DE INSTALACIÓN	<b>177,00€</b>	<b>192,00€</b>
<b>134445</b>	<b>BIDÉ SUSPENDIDO C/FIJACIÓN OCULTA C/ORIFICIOS P/TAPA</b> 342x503x300mm / 20.0Kg / Piezas palet BL-COL=24-18 > P. 93 SISTEMAS DE INSTALACIÓN [-] Consultar disponibilidad.	<b>177,00€</b>	<b>192,00€</b>
<b>23441</b>	<b>TAPA P/BIDÉ CLIPOFF SLOWCLOSE</b> 1.7Kg / Caja 05 Tapa en <b>Duroplast</b> con bisagras en acero inox. Con protección antibacteriana.	<b>63,00€</b>	<b>89,00€</b>



#### LEYENDA.

Fijación oculta de sujeción inferior  
 Fijación oculta de sujeción superior  
 Antibacteriana  
 Slowclose  
 Suspendido





# WINNER

design Emanuel Rufo



# WINNER

design Emanuel Rufo

Referencia	Descripción	€ Blanco
<b>142300</b> ①	<b>LAVABO 55</b> 559x435x199mm / 12.3Kg Incluye kit de fijación. Sin embellecedor	<b>53,00€</b>
<b>142310</b> ②	<b>LAVABO 60</b> 608x458x199mm / 16.0Kg Incluye kit de fijación. Sin embellecedor	<b>67,00€</b>
<b>142220</b> ③	<b>SEMIPEDESTAL</b> 250x300x345mm / 8.1Kg Incluye kit de fijación. Sin embellecedor	<b>47,00€</b>

**NEW** ①/②+③



	A	B	C	D
①	55	559	435	509
②	60	608	458	509

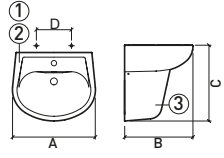

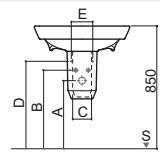

	A	B	C	D	E
①	55	520	595	165	665
②	60	515	590	165	665



Referencia	Descripción	€ Blanco
<b>142011</b>	<b>INODORO BTW CISTERNA ALTA/EMPOTRADA RIMFLUSH S/DUAL</b> 350x535x400mm Incluye kit de fijación. > P. 93 SISTEMAS DE INSTALACIÓN [-] Consultar disponibilidad.	<b>88,00€</b>
<b>24231</b>	<b>ASIENTO Y TAPA P/INODORO EASYCLIP C/SLOWCLOSE</b> 2.6Kg Asiento y tapa en <b>Duroplast</b> con bisagras en acero inox. Con protección antibacteriana.	<b>59,00€</b>

**NEW**

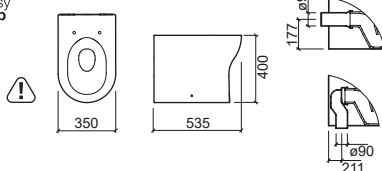

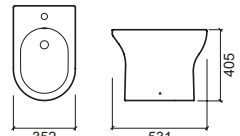

Referencia	Descripción	€ Blanco
<b>142410</b>	<b>BIDÉ</b> 352x531x405mm / 22.7Kg Incluye kit de fijación.	<b>76,00€</b>

**NEW**

## LEYENDA.

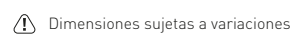
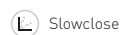
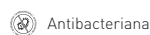

+ PUNTOS DE FIJACIÓN    ⊕ ENTRADA DE AGUA    ⊕ SALIDA DESAGÜE    † SUELO



P. 84 COMPONENTES / BL. BLANCO

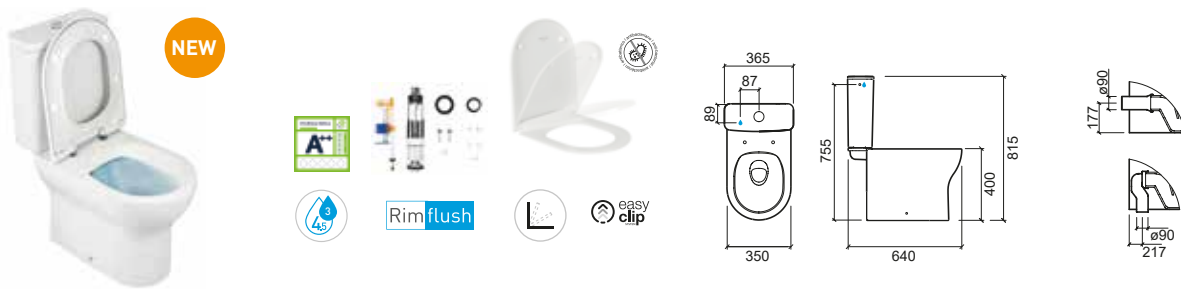

Referencia	Descripción	€ Blanco
<b>142021</b>	<b>INODORO CISTERNA BAJA RIMFLUSH S/DUAL</b> 350x640x400mm / 23.0Kg / Piezas palet BL=18 Incluye kit de fijación.	<b>90,00€</b>
<b>142111</b>	<b>CISTERNA BAJA A/I CON MECANISMO INSTALADO</b> 365x146x415mm / 14.0Kg / Piezas palet BL=36 Incluye tapa y mecanismo 3/4,5L.	<b>120,00€</b>
<b>142113</b>	<b>CISTERNA BAJA A/S CON MECANISMO INSTALADO</b> 365x146x415mm / 14.0Kg / Piezas palet BL=36 Incluye tapa y mecanismo 3/4,5L.	<b>120,00€</b>
<b>24231</b>	<b>ASIENTO Y TAPA P/INODORO EASYCLIP C/SLOWCLOSE</b> 2.6Kg Asiento y tapa en <b>Duroplast</b> con bisagras en acero inox. Con protección antibacteriana.	<b>59,00€</b>
<b>INODORO COMPLETO C/B</b>		<b>269,00€</b>
Inodoro + Cisterna con mecanismo + Asiento		



**LEYENDA.**

-  Antibacteriana
-  Doble descarga
-  Slowclose
-  Back to Wall

P. 84 COMPONENTES / BL. BLANCO

# WINNER

design Emanuel Rufo

Referencia	Descripción	€ Blanco
<b>142025</b>	<b>INODORO BTW CISTERNA BAJA RIMFLUSH S/DUAL</b> 350x634x405mm / 25.3Kg Incluye kit de fijación. [-] Consultar disponibilidad.	<b>100,00€</b>
<b>142111</b>	<b>CISTERNA BAJA A/I CON MECANISMO INSTALADO</b> 365x146x415mm / 14.0Kg / Piezas palet BL=36 Incluye tapa y mecanismo 3/4,5L.	<b>120,00€</b>
<b>142113</b>	<b>CISTERNA BAJA A/S CON MECANISMO INSTALADO</b> 365x146x415mm / 14.0Kg / Piezas palet BL=36 Incluye tapa y mecanismo 3/4,5L.	<b>120,00€</b>
<b>24231</b>	<b>ASIENTO Y TAPA P/INODORO EASYCLIP C/SLOWCLOSE</b> 2.6Kg Asiento y tapa en <b>Duroplast</b> con bisagras en acero inox. Con protección antibacteriana.	<b>59,00€</b>

<b>INODORO BTW COMPLETO C/B</b>	<b>279,00€</b>
---------------------------------	----------------

Inodoro + Cisterna con mecanismo + Asiento



**NEW**

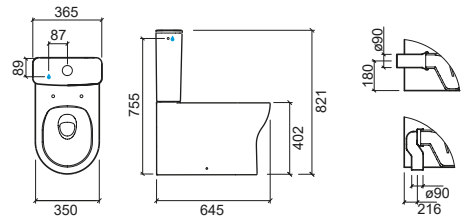

Referencia	Descripción	€ Blanco
<b>142420</b>	<b>BIDÉ BTW</b> 354x531x409mm Incluye kit de fijación. [-] Consultar disponibilidad.	<b>86,00€</b>

**NEW**

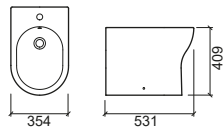

**LEYENDA.**

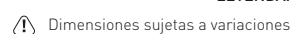
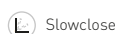

# WINNER CONFORT

design Emanuel Rufo

Referencia	Descripción	€ Blanco
<b>144021</b>	<b>INODORO BTW CISTERNA BAJA RIMFLUSH S/DUAL</b> 350x638x457mm / 25.1Kg / Piezas palet BL=18 Incluye kit de fijación. [-] Consultar disponibilidad.	<b>126,00€</b>
<b>142111</b>	<b>CISTERNA BAJA A/I CON MECANISMO INSTALADO</b> 365x146x415mm / 14.0Kg / Piezas palet BL=36 Incluye tapa y mecanismo 3/4,5L. [-] Consultar disponibilidad.	<b>120,00€</b>
<b>142113</b>	<b>CISTERNA BAJA A/S CON MECANISMO INSTALADO</b> 365x146x415mm / 14.0Kg / Piezas palet BL=36 Incluye tapa y mecanismo 3/4,5L. [-] Consultar disponibilidad.	<b>120,00€</b>
<b>24231</b>	<b>ASIENTO Y TAPA P/INODORO EASYCLIP C/SLOWCLOSE</b> 2.6Kg Asiento y tapa en <b>Duroplast</b> con bisagras en acero inox. Con protección antibacteriana.	<b>59,00€</b>
<b>INODORO BTW COMPLETO C/B</b>		<b>305,00€</b>
Inodoro + Cisterna con mecanismo + Asiento		



**NEW**

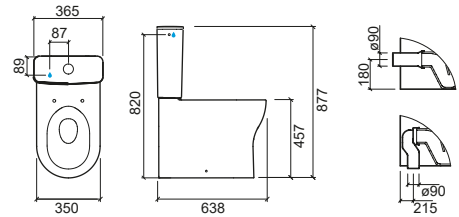

Referencia	Descripción	€ Blanco
<b>144011</b>	<b>INODORO BTW CISTERNA ALTA/EMPOTRADA RIMFLUSH S/DUAL</b> 350x535x460mm Incluye kit de fijación. > P. 93 SISTEMAS DE INSTALACIÓN [-] Consultar disponibilidad.	<b>121,00€</b>
<b>24231</b>	<b>ASIENTO Y TAPA P/INODORO EASYCLIP C/SLOWCLOSE</b> 2.6Kg Asiento y tapa en <b>Duroplast</b> con bisagras en acero inox. Con protección antibacteriana.	<b>59,00€</b>

**NEW**

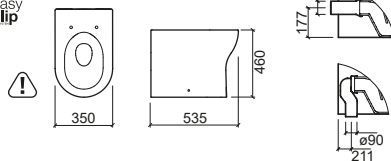

## LEYENDA.

Antibacteriana
 Doble descarga
 Slowclose
 Back to Wall
 Dimensiones sujetas a variaciones

P. 84 COMPONENTES / BL. BLANCO



# PROGET CONFORT

design Sanindusa



# PROGET CONFORT

design Sanindusa

Referencia	Descripción	€ Blanco	€ Pergamon
<b>130021</b>	<b>INODORO CISTERNA BAJA S/DUAL</b> ☞ 345x675x470mm / 30.3Kg / Piezas palet BL-COL=24 Incluye kit de fijación y sifón de descarga	<b>134,00€</b>	<b>161,00€</b>
<b>130111</b>	<b>CISTERNA BAJA A/I CON MECANISMO INSTALADO</b> ☞ 370x180x364mm / 13.8Kg / Piezas palet BL-COL=30 Incluye tapa y mecanismo doble descarga.	<b>108,00€</b>	<b>131,00€</b>
<b>130113</b>	<b>CISTERNA BAJA A/S CON MECANISMO INSTALADO</b> ☞ 370x180x362mm / 13.8Kg / Piezas palet BL-COL=30 Incluye tapa y mecanismo doble descarga.	<b>108,00€</b>	<b>131,00€</b>
<b>10031680</b>	<b>ASIENTO Y TAPA EN MADERA FORRADA C/ABERTURA P/INODORO</b> ☞ Asiento y tapa en <b>madera forrada</b> con abertura para inodoro con bisagras cromadas.	<b>96,00€</b>	
<b>23031</b>	<b>ASIENTO Y TAPA P/INODORO CLIPOFF C/SLOWCLOSE</b> ☞ 1.9Kg / Caja 05 Asiento y tapa en <b>Duroplast</b> con bisagras en acero inox. Con protección antibacteriana.	<b>76,00€</b>	
<b>21411</b>	<b>ASIENTO Y TAPA P/INODORO</b> ☞ 2.3Kg / Caja 05 Asiento y tapa en <b>Duroplast</b> con bisagras en acero inox. Con protección antibacteriana.	<b>51,00€</b>	<b>61,00€</b>
<b>INODORO COMPLETO C/B</b>		<b>293,00€</b>	<b>353,00€</b>
Inodoro + Cisterna con mecanismo + Asiento duroplast			

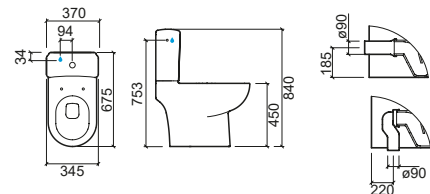

Referencia	Descripción	€ Blanco	€ Pergamon
<b>130410</b>	<b>BIDÉ</b> ☞ 345x600x485mm / 22.7Kg / Piezas palet BL-COL=24-18 Incluye kit de fijación.	<b>136,00€</b>	<b>163,00€</b>
<b>10031683</b>	<b>TAPA P/BIDÉ EN MADERA FORRADA</b> ☞ 1.3Kg / Caja 05 Tapa en <b>madera forrada</b> con bisagras cromadas.	<b>96,00€</b>	
<b>21441</b>	<b>TAPA P/BIDÉ</b> ☞ 1.3Kg / Caja 05 Tapa en <b>Duroplast</b> con bisagras en acero inox. Con protección antibacteriana.	<b>51,00€</b>	<b>61,00€</b>

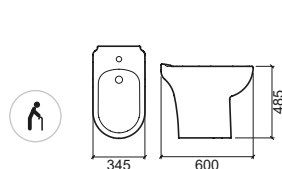

LEYENDA.

Senior
 Antibacteriana
 Doble descarga

P. 85 COMPONENTES / BL. BLANCO / COL. PERGAMON



# EASY

design Emanuel Rufo

Referencia	Descripción	€ Blanco	€ Pergamon
<b>131330</b> ①	<b>LAVABO 50</b> 500x425x190mm / 10.8Kg / Piezas palet BL-COL=30-20 Incluye kit de fijación. Sin embellecedor	<b>39,00€</b>	<b>47,00€</b>
<b>131310</b> ②	<b>LAVABO 55</b> 548x443x190mm / 13.4Kg / Piezas palet BL-COL=30-20 Incluye kit de fijación. Sin embellecedor	<b>40,00€</b>	<b>49,00€</b>
<b>131320</b> ③	<b>LAVABO 60</b> 612x467x188mm / 13.5Kg / Piezas palet BL-COL=36-24 Incluye kit de fijación. Sin embellecedor	<b>44,00€</b>	<b>52,00€</b>
<b>131200</b> ④	<b>PEDESTAL</b> 172x180x705mm / 12.8Kg / Piezas palet BL-COL=36-24	<b>33,00€</b>	<b>39,00€</b>
<b>131220</b> ⑤	<b>SEMIPEDESTAL</b> 195x310x275mm / 7.5Kg / Piezas palet BL-COL=36-24 Incluye kit de fijación.	<b>46,00€</b>	<b>54,00€</b>

Referencia	Descripción	€ Blanco	€ Pergamon
<b>131700</b>	<b>LAVABO ANGULAR MURAL 50</b> 505x505x190mm / 14.5Kg / Piezas palet BL-COL=36-24 Incluye kit de fijación. Sin embellecedor	<b>75,00€</b>	<b>90,00€</b>

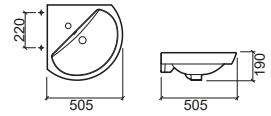

Referencia	Descripción	€ Blanco	€ Pergamon
<b>131300</b>	<b>LAVABO MURAL 46</b> 465x375x180mm / 9.0Kg / Piezas palet BL-COL=36-24 Incluye kit de fijación. Sin embellecedor	<b>71,00€</b>	<b>84,00€</b>

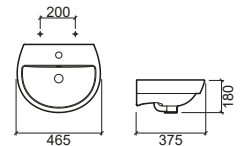

	A	B	C	D	E
①	50	500	425	845	415 245
②	55	548	443	846	415 272
③	60	612	467	845	415 280

①/②/③+④



①/②/③+⑤

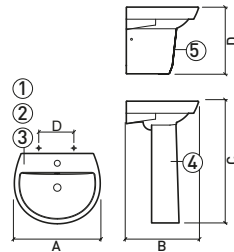

	A	B	C	D	E
①	50	530	585	140	640 130
②	55	525	580	140	640 130
③	60	535	590	140	640 130

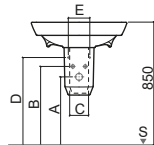

LEYENDA.

+ PUNTOS DE FIJACIÓN    Ø ENTRADA DE AGUA    ⊕ SALIDA DESAGÜE    § SUELO

P. 85 COMPONENTES / BL. BLANCO / COL. PERGAMON



Referencia	Descripción	€ Blanco
<b>131023</b>	<b>INODORO CISTERNA BAJA RIMFLUSH S/DUAL</b> 342x639x390mm / 24.2Kg Incluye kit de fijación. [-] Consultar disponibilidad.	<b>69,00€</b>
<b>131111</b>	<b>CISTERNA BAJA A/I CON MECANISMO INSTALADO</b> 313x147x380mm / 9.7Kg / Piezas palet BL-COL=40-18 Incluye tapa y mecanismo doble descarga.	<b>92,00€</b>
<b>131113</b>	<b>CISTERNA BAJA A/S CON MECANISMO INSTALADO</b> 313x147x380mm / 9.7Kg / Piezas palet BL-COL=40-18 Incluye tapa y mecanismo doble descarga.	<b>92,00€</b>
<b>131141</b>	<b>CISTERNA BAJA A/I CON MECANISMO INSTALADO</b> 313x151x380mm / 10.0Kg Incluye tapa y mecanismo doble descarga 3/4,5L. [-] Consultar disponibilidad.	<b>92,00€</b>
<b>131143</b>	<b>③ CISTERNA BAJA A/S CON MECANISMO INSTALADO</b> 313x151x380mm / 10.0Kg Incluye tapa y mecanismo doble descarga 3/4,5L. [-] Consultar disponibilidad.	<b>92,00€</b>
<b>23131</b>	<b>ASIENTO Y TAPA P/INODORO SLOWCLOSE</b> 2.2Kg / Caja 05 Asiento y tapa en <b>Duroplast</b> con bisagras en acero inox. Con protección antibacteriana.	<b>52,00€</b>
<b>23114</b>	<b>ASIENTO Y TAPA P/INODORO</b> 2.2Kg / Caja 05 Asiento y tapa en <b>Duroplast</b> con bisagras en acero inox. Con protección antibacteriana.	<b>45,00€</b>
<b>23121</b>	<b>ASIENTO Y TAPA P/INODORO</b> 1.8Kg / Caja 05 Asiento y tapa en <b>Thermoplast</b> con bisagras en nylon.	<b>29,00€</b>
<b>INODORO COMPLETO C/B</b>		<b>206,00€</b>
Inodoro + Cisterna con mecanismo + Asiento duroplast		

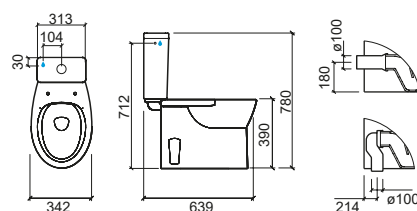
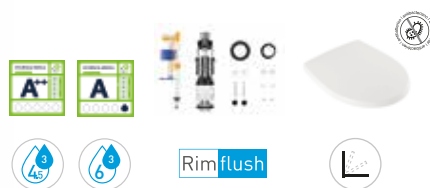

#### LEYENDA.

Antibacteriana
 Doble descarga
 Slowclose

P. 85 COMPONENTES / BL. BLANCO / COL. PERGAMON

Referencia	Descripción	€ Blanco	€ Pergamon
<b>131021</b>	<b>INODORO CISTERNA BAJA S/V</b> 345x635x392mm / 21.5Kg / Piezas palet BL-COL=40-32 Incluye kit de fijación.	<b>62,00€</b>	<b>75,00€</b>
<b>131022</b>	<b>INODORO CISTERNA BAJA S/H</b> 345x635x395mm / 21.5Kg / Piezas palet BL-COL=40-32 Incluye kit de fijación.	<b>62,00€</b>	<b>75,00€</b>
<b>131111</b>	<b>CISTERNA BAJA A/I CON MECANISMO INSTALADO</b> 313x147x380mm / 9.7Kg / Piezas palet BL-COL=40-18 Incluye tapa y mecanismo doble descarga.	<b>92,00€</b>	<b>110,00€</b>
<b>131113</b>	<b>CISTERNA BAJA A/S CON MECANISMO INSTALADO</b> 313x147x380mm / 9.7Kg / Piezas palet BL-COL=40-18 Incluye tapa y mecanismo doble descarga.	<b>92,00€</b>	<b>110,00€</b>
<b>23131</b>	<b>ASIENTO Y TAPA P/INODORO SLOWCLOSE</b> 2.2Kg / Caja 05 Asiento y tapa en <b>Duroplast</b> con bisagras en acero inox. Con protección antibacteriana.	<b>52,00€</b>	<b>62,00€</b>
<b>23114</b>	<b>ASIENTO Y TAPA P/INODORO</b> 2.2Kg / Caja 05 Asiento y tapa en <b>Duroplast</b> con bisagras en acero inox. Con protección antibacteriana.	<b>45,00€</b>	<b>52,00€</b>
<b>23121</b>	<b>ASIENTO Y TAPA P/INODORO</b> 1.8Kg / Caja 05 Asiento y tapa en <b>Thermoplast</b> con bisagras en nylon.	<b>29,00€</b>	<b>35,00€</b>
<b>INODORO COMPLETO C/B</b>		<b>199,00€</b>	<b>237,00€</b>

Inodoro + Cisterna con mecanismo + Asiento duroplast

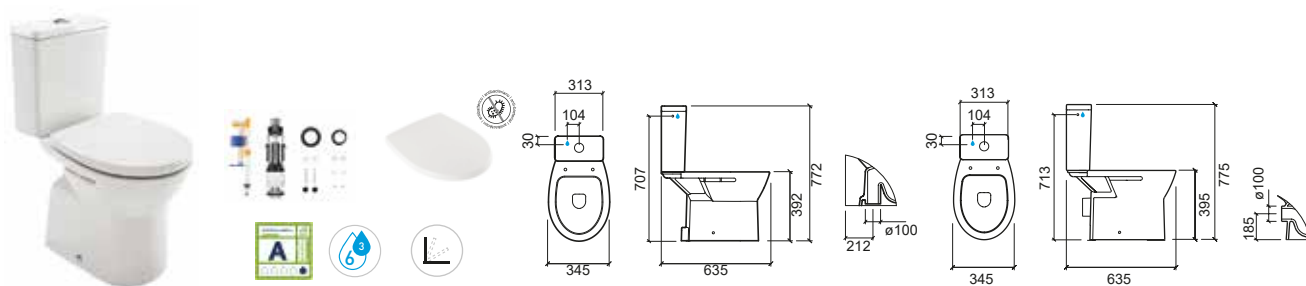

LEYENDA.

Antibacteriana
 Doble descarga
 Slowclose

P. 85 COMPONENTES / BL. BLANCO / COL. PERGAMON

Referencia	Descripción	€ Blanco	€ Pergamon
<b>131013</b>	<b>INODORO BTW CISTERNA ALTA / EMPOTRADA S/DUAL</b> 348x504x394mm / 17.0Kg / Piezas palet BL-COL=40-32 Incluye kit de fijación y sifón de descarga > P. 93 SISTEMAS DE INSTALACIÓN	<b>79,00€</b>	<b>94,00€</b>
<b>23131</b>	<b>ASIENTO Y TAPA P/INODORO SLOWCLOSE</b> 2.2Kg / Caja 05 Asiento y tapa en <b>Duroplast</b> con bisagras en acero inox. Con protección antibacteriana.	<b>52,00€</b>	<b>62,00€</b>
<b>23114</b>	<b>ASIENTO Y TAPA P/INODORO</b> 2.2Kg / Caja 05 Asiento y tapa en <b>Duroplast</b> con bisagras en acero inox. Con protección antibacteriana.	<b>45,00€</b>	<b>52,00€</b>
<b>23121</b>	<b>ASIENTO Y TAPA P/INODORO</b> 1.8Kg / Caja 05 Asiento y tapa en <b>Thermoplast</b> con bisagras en nylon.	<b>29,00€</b>	<b>35,00€</b>

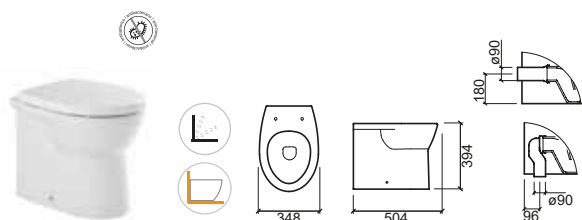

Referencia	Descripción	€ Blanco	€ Pergamon
<b>131420</b>	<b>BIDÉ BTW</b> 350x485x397mm / 16.4Kg / Piezas palet BL-COL=40-32 Incluye kit de fijación.	<b>71,00€</b>	<b>86,00€</b>
<b>131425</b>	<b>BIDÉ BTW C/ORIFICIOS P/TAPA</b> 350x485x397mm / 16.4Kg / Piezas palet BL-COL=40-32 Incluye kit de fijación.	<b>71,00€</b>	<b>86,00€</b>
<b>23141</b>	<b>TAPA P/BIDÉ</b> 1.2Kg / Caja 05 Tapa en <b>Duroplast</b> con bisagras en acero inox. Con protección antibacteriana. Con sujeción superior.	<b>46,00€</b>	<b>54,00€</b>

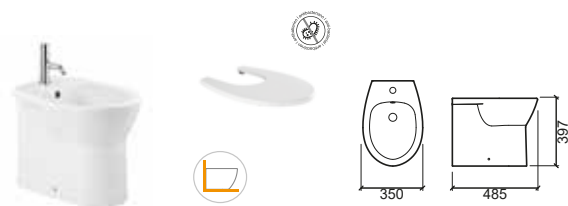

Referencia	Descripción	€ Blanco
<b>131430</b>	<b>BIDÉ</b> 344x490x390mm Incluye kit de fijación. [-] Consultar disponibilidad.	<b>52,00€</b>

**NEW**



Referencia	Descripción	€ Blanco	€ Pergamon
<b>131410</b>	<b>BIDÉ</b> 347x497x392mm / 17.7Kg / Piezas palet BL-COL=40-32 Incluye kit de fijación.	<b>52,00€</b>	<b>62,00€</b>
<b>131415</b>	<b>BIDÉ C/ORIFICIOS P/TAPA</b> 347x497x392mm / 17.7Kg / Piezas palet BL-COL=40-32 Incluye kit de fijación.	<b>52,00€</b>	<b>62,00€</b>
<b>23141</b>	<b>TAPA P/BIDÉ</b> 1.2Kg / Caja 05 Tapa en <b>Duroplast</b> con bisagras en acero inox. Con protección antibacteriana. Con sujeción superior.	<b>46,00€</b>	<b>54,00€</b>



#### LEYENDA.

Antibacteriana
 Back to Wall
 Slowclose
 Dimensiones sujetas a variaciones





# BENISSA

design Sanindusa

Referencia	Descripción	€ Blanco	€ Pergamon
<b>103300</b>	<b>1 LAVABO 55</b> 	<b>38,00€</b>	<b>45,00€</b>
	550x455x206mm / 11.5Kg / Piezas palet BL-COL=40-28 Incluye kit de fijación. Con embellecedor. No compatible con semipedestal. Colores disponibles: <b>blanco</b> y <b>pergamon</b> .		
<b>103310</b>	<b>2 LAVABO 60</b>	<b>42,00€</b>	<b>51,00€</b>
	595x505x200mm / 12.5Kg / Piezas palet BL-COL=40-28 Incluye kit de fijación. Con embellecedor. Colores disponibles: <b>blanco</b> y <b>pergamon</b> .		
<b>103320</b>	<b>3 LAVABO 66</b>	<b>48,00€</b>	<b>58,00€</b>
	665x535x205mm / 14.3Kg / Piezas palet BL-COL=28 Incluye kit de fijación. Con embellecedor. Colores disponibles: <b>blanco</b> y <b>pergamon</b> .		
<b>103200</b>	<b>4 PEDESTAL</b>	<b>33,00€</b>	<b>39,00€</b>
	224x195x675mm / 10.5Kg / Piezas palet BL-COL=40-20 Colores disponibles: <b>blanco</b> y <b>pergamon</b> .		
<b>103220</b>	<b>5 SEMIPEDESTAL</b>	<b>45,00€</b>	<b>53,00€</b>
	 260x315x360mm / 7.4Kg / Piezas palet BL-COL=55-30 Incluye kit de fijación. Colores disponibles: <b>blanco</b> y <b>pergamon</b> .		

	A	B	C	D	E
①	55	550	455	820	- 285
②	60	595	505	820	505 283
③	66	665	535	835	525 284

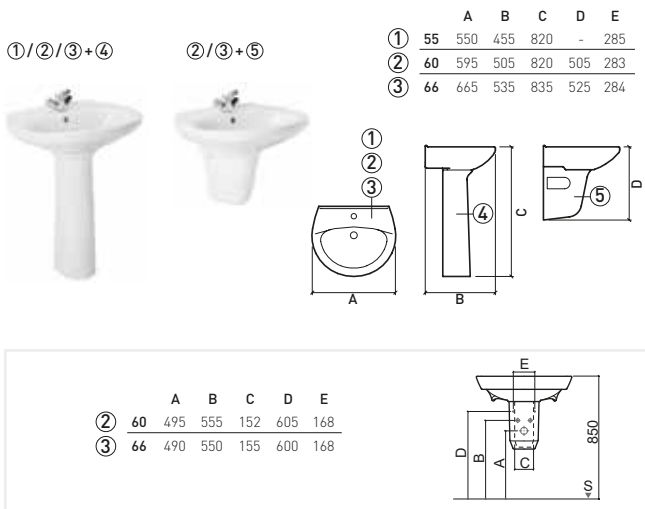

	A	B	C	D	E
②	60	495	555	152	605 168
③	66	490	550	155	600 168

Referencia	Descripción	€ Blanco
<b>103024</b>	<b>INODORO CISTERNA BAJA S/H BENISSA CONFORT</b>	<b>138,00€</b>
	363x680x455mm / 23.2Kg / Piezas palet BL=12 Incluye kit de fijación. No incluye cisterna baja y asiento y tapa para inodoro. Compatible con la cisterna baja Benissa A/I 103111 y con cisterna baja Benissa A/S 103113 y asiento y tapa para inodoro Thermoplast 20321, asiento y tapa Duroplast 20320 y asiento y tapa c/slowclose Duroplast 20314.	

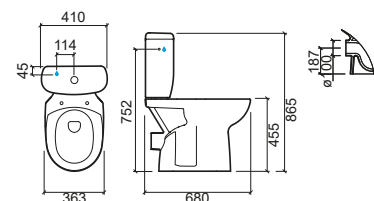

 Senior
  Doble descarga
  Antibacteriana
 + PUNTOS DE FIJACIÓN
  ENTRADA DE AGUA
  SALIDA DESAGÜE
  SUELO

LEYENDA.

P. 86 COMPONENTES / BL. BLANCO / COL. PERGAMON

Referencia	Descripción	€ Blanco	€ Pergamon
<b>103021</b>	<b>INODORO CISTERNA BAJA S/V</b> 365x670x403mm / 18.3Kg / Piezas palet BL-COL=40-24 Incluye kit de fijación. Colores disponibles: <b>blanco</b> y <b>pergamon</b> .	<b>61,00€</b>	<b>74,00€</b>
<b>103022</b>	<b>INODORO CISTERNA BAJA S/H</b> 363x685x402mm / 19.0Kg / Piezas palet BL-COL=40-24 Incluye kit de fijación. Colores disponibles: <b>blanco</b> y <b>pergamon</b> .	<b>61,00€</b>	<b>74,00€</b>
<b>103111</b>	<b>CISTERNA BAJA A/I CON MECANISMO</b> 📦 410x180x408mm / 13.3Kg / Piezas palet BL-COL=40-24 Incluye tapa y mecanismo interrumpible. Colores disponibles: <b>blanco</b> y <b>pergamon</b> .	<b>91,00€</b>	<b>108,00€</b>
<b>103113</b>	<b>CISTERNA BAJA A/S CON MECANISMO</b> 📦 410x180x408mm / 13.1Kg / Piezas palet BL-COL=40-24 Incluye tapa y mecanismo interrumpible. Colores disponibles: <b>blanco</b> y <b>pergamon</b> .	<b>91,00€</b>	<b>108,00€</b>
<b>20314</b>	<b>ASIENTO Y TAPA P/INODORO CLIPOFF SLOWCLOSE</b> 📦 2.2Kg / Caja 05 Asiento y tapa en <b>Duroplast</b> con bisagras en acero inox. Con protección antibacteriana. Colores disponibles: <b>blanco</b> .	<b>98,00€</b>	
<b>20311</b>	<b>ASIENTO Y TAPA P/INODORO CLIPOFF</b> 📦 2.2Kg / Caja 05 Asiento y tapa en <b>Duroplast</b> con bisagras en acero inox. Con protección antibacteriana. Colores disponibles: <b>blanco</b> .	<b>46,00€</b>	
<b>20320</b>	<b>ASIENTO Y TAPA P/INODORO</b> 📦 2.4Kg / Caja 05 Asiento y tapa en <b>Duroplast</b> con bisagras en acero inox. Con protección antibacteriana. Colores disponibles: <b>blanco</b> y <b>pergamon</b> .	<b>36,00€</b>	<b>42,00€</b>
<b>20321</b>	<b>ASIENTO Y TAPA P/INODORO</b> 📦 1.4Kg / Caja 05 Asiento y tapa en <b>Thermoplast</b> con bisagras en nylon. Colores disponibles: <b>blanco</b> y <b>pergamon</b> .	<b>28,00€</b>	<b>34,00€</b>
<b>INODORO COMPLETO C/B</b>		<b>188,00€</b>	<b>224,00€</b>
Inodoro + Cisterna con mecanismo + Asiento duroplast.			

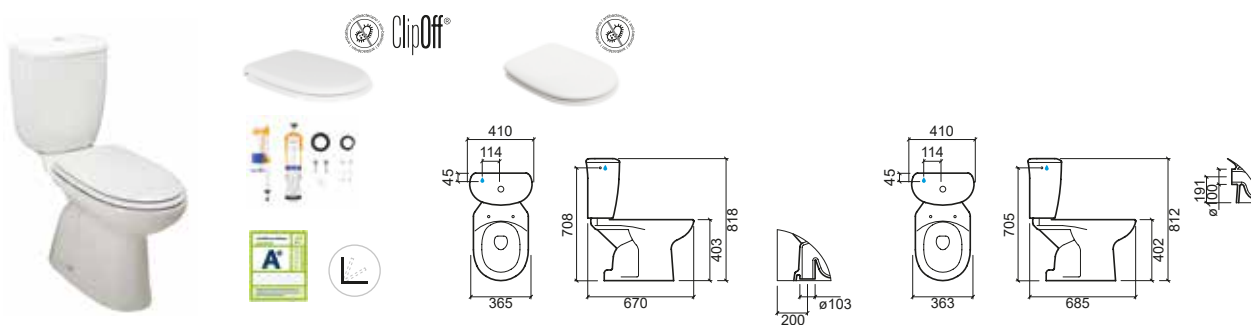

#### LEYENDA.

🌀 Antibacteriana    Ⓛ Slowclose

P. 86 COMPONENTES / BL. BLANCO / COL. PERGAMON

# BENISSA

design Sanindusa

Referencia Descripción € Blanco € Pergamon € Otros

**103011** ① **INODORO CISTERNA ALTA / EMPOTRADA S/V** **59,00€ 71,00€**  
364x597x393mm / 18.2Kg / Piezas palet BL-COL=40-24  
Incluye kit de fijación. Colores disponibles: **blanco** y **pergamon**.  
> P. 93 SISTEMAS DE INSTALACIÓN

**103112** ② **CISTERNA A/I P/INODORO CISTERNA ALTA** **51,00€ 62,00€**  
410x180x405mm / 13.3Kg / Piezas palet BL-COL=40-24  
Incluye tapa. No incluye mecanismo. Colores disponibles: **blanco** y **pergamon**.

**103114** ③ **CISTERNA A/S P/INODORO CISTERNA ALTA** **51,00€ 62,00€**  
410x180x400mm / 13.3Kg / Piezas palet BL-COL=40-24  
Incluye tapa. No incluye mecanismo. Colores disponibles: **blanco** y **pergamon**.

**30312113** **MECANISMO A/I P/CISTERNA ALTA** **40,00€**  
0.9Kg

**30314113** **MECANISMO A/S P/CISTERNA ALTA** **40,00€**  
1.0Kg

**20314** **ASIENTO Y TAPA P/INODORO CLIPOFF SLOWCLOSE** **98,00€**  
2.2Kg / Caja 05  
Asiento y tapa en **Duroplast** con bisagras en acero inox. Con protección antibacteriana. Colores disponibles: **blanco**.

**20311** **ASIENTO Y TAPA P/INODORO CLIPOFF** **46,00€**  
2.2Kg / Caja 05  
Asiento y tapa en **Duroplast** con bisagras en acero inox. Con protección antibacteriana. Colores disponibles: **blanco**.

**20320** **ASIENTO Y TAPA P/INODORO** **36,00€ 42,00€**  
2.4Kg / Caja 05  
Asiento y tapa en **Duroplast** con bisagras en acero inox. Con protección antibacteriana. Colores disponibles: **blanco** y **pergamon**.

**20321** **ASIENTO Y TAPA P/INODORO** **28,00€ 34,00€**  
1.4Kg / Caja 05  
Asiento y tapa en **Thermoplast** con bisagras en nylon. Colores disponibles: **blanco** y **pergamon**.

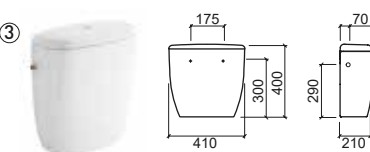
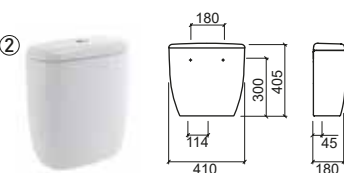
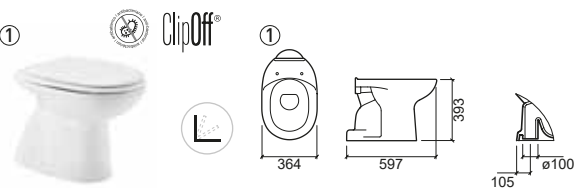

Referencia Descripción € Blanco € Pergamon

**103410** **BIDÉ** **51,00€ 61,00€**  
368x565x408mm / 15.5Kg / Piezas palet BL-COL=40-24  
Incluye kit de fijación. Colores disponibles: **blanco** y **pergamon**.

**20341** **TAPA P/BIDÉ** **45,00€ 53,00€**  
1.4Kg / Caja 05  
Asiento y tapa en **Duroplast** con bisagras en acero inox. Con protección antibacteriana. Colores disponibles: **blanco** y **pergamon**.



Referencia Descripción € Blanco € Pergamon

**103042** **INODORO SUSPENDIDO 70** **200,00€**  
360x700x345mm / 20.6Kg / Piezas palet BL=16  
> P. 93 SISTEMAS DE INSTALACIÓN

**20314** **ASIENTO Y TAPA P/INODORO CLIPOFF SLOWCLOSE** **98,00€**  
2.2Kg / Caja 05  
Asiento y tapa en **Duroplast** con bisagras en acero inox. Con protección antibacteriana. Colores disponibles: **blanco**.

**20311** **ASIENTO Y TAPA P/INODORO CLIPOFF** **46,00€**  
2.2Kg / Caja 05  
Asiento y tapa en **Duroplast** con bisagras en acero inox. Con protección antibacteriana. Colores disponibles: **blanco**.

**20320** **ASIENTO Y TAPA P/INODORO** **36,00€ 42,00€**  
2.4Kg / Caja 05  
Asiento y tapa en **Duroplast** con bisagras en acero inox. Con protección antibacteriana. Colores disponibles: **blanco** y **pergamon**.

**20321** **ASIENTO Y TAPA P/INODORO** **28,00€ 34,00€**  
1.4Kg / Caja 05  
Asiento y tapa en **Thermoplast** con bisagras en nylon. Colores disponibles: **blanco** y **pergamon**.

**4A03042** **TUBO EXTENSOR P/INODORO SUSPENDIDO BENISSA 70** **14,00€**  
0.1Kg



LEYENDA.

Senior Antibacteriana Slowclose Suspendido

P. 86 COMPONENTES / BL. BLANCO / COL. PERGAMON





# CETUS

design Sanindusa

Referencia Descripción € Blanco € Pergamon

**110300** ① LAVABO 55 **51,00€** **61,00€**

559x435x199mm / 12.3Kg / Piezas palet BL-COL=30-20  
Incluye kit de fijación. Sin embellecedor.

**110310** ② LAVABO 60 **58,00€** **69,00€**

608x458x199mm / 16.0Kg / Piezas palet BL-COL=30-20  
Incluye kit de fijación. Sin embellecedor.

**110220** ③ SEMIPEDESTAL **41,00€** **50,00€**

250x300x345mm / 8.1Kg / Piezas palet BL-COL=30-20  
Incluye kit de fijación.



①/②+③

	A	B	C	D
①	55	559	435	509
②	60	608	458	509

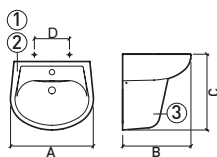

	A	B	C	D	E
①	55	520	595	165	665
②	60	515	590	165	665

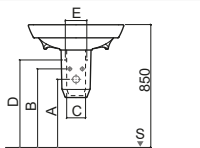

Referencia Descripción € Blanco € Pergamon

**110450** BIDÉ SUSPENDIDO **98,00€** **117,00€**

365x530x370mm / 16.3Kg / Piezas palet BL-COL=32-24  
> P. 93 SISTEMAS DE INSTALACIÓN

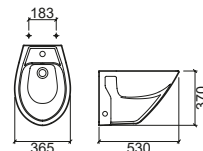

Referencia Descripción € Blanco

**110440** BIDÉ SUSPENDIDO 48 **90,00€**

350x480x365mm / Piezas palet BL=32  
> P. 93 SISTEMAS DE INSTALACIÓN

NEW

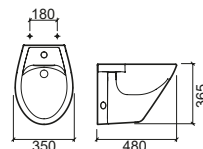

LEYENDA.

◆ PUNTOS DE FIJACIÓN ◊ ENTRADA DE AGUA ⊕ SALIDA DESAGÜE § SUELO

P. 86 COMPONENTES / BL. BLANCO / COL. PERGAMON

Referencia	Descripción	€ Blanco	€ Pergamon
<b>110032</b>	<b>INODORO SUSPENDIDO 52</b> 370x535x375mm / 15.5Kg / Piezas palet BL-COL=32-24 > P. 93 SISTEMAS DE INSTALACIÓN	<b>108,00€</b>	<b>129,00€</b>
<b>21031</b>	<b>ASIENTO Y TAPA P/INODORO CLIPOFF C/SLOWCLOSE</b> 2.4Kg / Caja 05 Asiento y tapa en <b>Duroplast</b> con bisagras en acero inox. Con protección antibacteriana.	<b>52,00€</b>	<b>62,00€</b>
<b>21011</b>	<b>ASIENTO Y TAPA P/INODORO CLIPOFF</b> 2.4Kg / Caja 05 Asiento y tapa en <b>Duroplast</b> con bisagras en acero inox. Con protección antibacteriana.	<b>37,00€</b>	<b>44,00€</b>
<b>21051</b>	<b>ASIENTO Y TAPA P/INODORO C/TAPA C/ABERTURA</b> 2.0Kg / Caja 05 Asiento y tapa en <b>Duroplast</b> con bisagras en acero inox. Con protección antibacteriana.	<b>74,00€</b>	



Referencia	Descripción	€ Blanco	€ Pergamon
<b>110034</b>	<b>INODORO SUSPENDIDO 52 RIMFLUSH</b> 370x529x374mm / 13.6Kg / Piezas palet BL-COL=32-24 > P. 93 SISTEMAS DE INSTALACIÓN	<b>122,00€</b>	<b>146,00€</b>
<b>21031</b>	<b>ASIENTO Y TAPA P/INODORO CLIPOFF C/SLOWCLOSE</b> 2.4Kg / Caja 05 Asiento y tapa en <b>Duroplast</b> con bisagras en acero inox. Con protección antibacteriana.	<b>52,00€</b>	<b>62,00€</b>
<b>21011</b>	<b>ASIENTO Y TAPA P/INODORO CLIPOFF</b> 2.4Kg / Caja 05 Asiento y tapa en <b>Duroplast</b> con bisagras en acero inox. Con protección antibacteriana.	<b>37,00€</b>	<b>44,00€</b>
<b>21051</b>	<b>ASIENTO Y TAPA P/INODORO C/TAPA C/ABERTURA</b> 2.0Kg / Caja 05 Asiento y tapa en <b>Duroplast</b> con bisagras en acero inox. Con protección antibacteriana.	<b>74,00€</b>	



Referencia	Descripción	€ Blanco	€ Pergamon
<b>110042</b>	<b>INODORO SUSPENDIDO 48</b> 350x491x366mm / 13.6Kg / Piezas palet BL-COL=32-24 > P. 93 SISTEMAS DE INSTALACIÓN	<b>92,00€</b>	<b>110,00€</b>
<b>21034</b>	<b>ASIENTO Y TAPA P/INODORO SLOWCLOSE</b> 2.0Kg / Caja 05 Asiento y tapa en <b>Duroplast</b> con bisagras en acero inox. Con protección antibacteriana.	<b>80,00€</b>	<b>95,00€</b>
<b>21014</b>	<b>ASIENTO Y TAPA P/INODORO</b> 2.0Kg / Caja 05 Asiento y tapa en <b>Duroplast</b> con bisagras en acero inox. Con protección antibacteriana.	<b>49,00€</b>	<b>59,00€</b>



#### LEYENDA.

Antibacteriana
 Slowclose
 Suspendido

P. 86 COMPONENTES / BL. BLANCO / COL. PERGAMON







# LUXOR

design Sanindusa

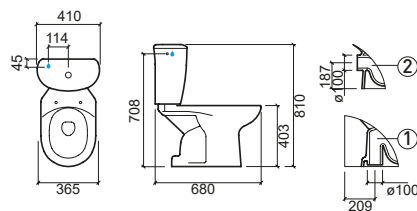
Referencia	Descripción	€ Blanco
133921	<b>① PACK INODORO CISTERNA BAJA S/V</b> 33.3Kg / Piezas palet BL=12 Inodoro cisterna baja S/V (Ref. 103021) + Cisterna A/I (Ref. 103191) + Asiento y tapa <b>Thermoplast</b> (Ref. 20321)	156,00€
133923	<b>① PACK INODORO CISTERNA BAJA S/V</b> 33.3Kg / Piezas palet BL=12 Inodoro cisterna baja S/V (Ref. 103021) + Cisterna A/S (Ref. 110113) + Asiento y tapa <b>Thermoplast</b> (Ref. 20321)	156,00€
133922	<b>② PACK INODORO CISTERNA BAJA S/H</b> 33.3Kg / Piezas palet BL=12 Inodoro cisterna baja S/H (Ref. 103022) + Cisterna A/I (Ref. 103191) + Asiento y tapa <b>Thermoplast</b> (Ref. 20321)	156,00€
133924	<b>② PACK INODORO CISTERNA BAJA S/H</b> 33.3Kg / Piezas palet BL=12 Inodoro cisterna baja S/H (Ref. 103022) + Cisterna A/S (Ref. 110113) + Asiento y tapa <b>Thermoplast</b> (Ref. 20321)	156,00€



LEYENDA.

 Antibacteriana

BL. BLANCO

# COMPONENTES

## WCA

Referencia	Descripción	€ Blanco	€ Otros
2110011	JUEGO BISAGRAS P/ASIENTO INODORO INOX 1.1Kg		18,00€
2013900	TOPES P/ASIENTO INODORO 0.1Kg	1,80€	
11150000	SIFÓN PARA URINARIO 0.2Kg		65,00€
24	KIT FIJACIÓN INODORO/BIDÉ 0.1Kg		5,00€
3A99306	KIT FIJACIÓN CISTERNA 0.2Kg		3,90€
11150030	KIT INSTALACIÓN/FIJACIÓN URINARIO		78,00€
11150010	KIT FIJACIÓN URINARIO		13,00€
3A11302	DESCARGA		32,00€
304029	GOMA MEMBRANA ALIMENTACIÓN		5,00€
304019	KIT BOYA		5,00€
304017	GOMA CIERRE DESCARGA		1,80€
340011	PULSADOR		9,90€
340011	ALIMENTACIÓN INFERIOR		32,00€
31111114	MECANISMO ALIMENTACIÓN INFERIOR		65,00€

## SANLIFE

Referencia	Descripción	€ Blanco	€ Otros
2401111	JUEGO BISAGRAS P/ASIENTO INODORO CLIPOFF 0.1Kg / Color disponible: <b>inox</b> . Compatible con la tapa con slowclose, Ref. 23631		16,00€
2060900	TOPES P/ASIENTO INODORO C/CLIPOFF 0.1Kg Compatible con la tapa con slowclose, Ref. 23631	4,00€	
2366011	JUEGO BISAGRAS P/ASIENTO SLIM INODORO CLIPOFF 0.1Kg / Color disponible: <b>inox</b> . Compatible con la tapa con slowclose, Ref. 23661		29,30€
2360900	TOPES P/ASIENTO SLIM INODORO C/CLIPOFF 0.1Kg / Compatible con la tapa con slowclose, Ref. 23661	4,00€	
2364500	TOPES P/TAPA BIDÉ 0.1Kg	4,00€	
2366000	CONJ. CLIPOFF C/SLOWCLOSE P/ASIENTO SLIM Compatible con la tapa con slowclose, Ref. 23661		22,50€
43	KIT FIJACIÓN LAVABO MURAL 0.1Kg		2,40€
3900	KIT FIJACIÓN INODORO SUSPENDIDO 0.3Kg		25,50€
3600	KIT FIJACIÓN BIDÉ SUSPENDIDO 0.3Kg		25,50€
MSKT1636	SIFÓN DE DESCARGA S/V Ø90 P/INODORO C/FIJ. OCULTA	13,00€	
1361115M	CISTERNA BAJA S/TAPA	222,00€	
33611113	MECANISMO COMPACTO P/CISTERNA 3/6L		65,00€
3601	KIT FIJACIÓN OCULTA INODORO/BIDÉ 0.3Kg		13,00€
3A99306	KIT FIJACIÓN CISTERNA		4,00€
304029	GOMA MEMBRANA ALIMENTACIÓN		5,00€
304019	KIT BOYA		5,00€
304017	GOMA CIERRE DESCARGA		1,80€
340011	PULSADOR		9,90€

# COMPONENTES

## STATUS

Referencia	Descripción	€ Blanco	€ Otros
<b>123111C</b>	CISTERNA CERÁMICA 350x145x450mm / 11.0Kg	328,00€	
<b>123111SM</b>	CISTERNA BAJA S/TAPA	328,00€	
<b>32311113</b>	MECANISMO COMPACTO P/CISTERNA 3/6L 1.0Kg		65,00€
<b>2233111</b>	JUEGO BISAGRAS P/ASIENTO INODORO SLOWCLOSE INOX 0.2Kg	40,00€	
<b>2230011</b>	JUEGO BISAGRAS P/ASIENTO INODORO INOX 0.1Kg	20,00€	
<b>2060900</b>	TOPES P/ASIENTO INODORO 0.1Kg	4,00€	
<b>3A99303</b>	KIT FIJACIÓN MECANISMO 0.2Kg	7,30€	
<b>23</b>	KIT FIJACIÓN INODORO/BIDÉ 0.1Kg	4,00€	
<b>43</b>	KIT FIJACIÓN LAVABO MURAL 0.1Kg	2,40€	
<b>3A99306</b>	KIT FIJACIÓN CISTERNA 0.2Kg	4,00€	
<b>3600</b>	KIT FIJACIÓN BIDÉ SUSPENSO SUJECIÓN INFERIOR	25,50€	
<b>5200</b>	KIT FIJACIÓN INODORO SUSPENDIDO SUJECIÓN SUPERIOR	22,00€	
<b>304029</b>	GOMA MEMBRANA ALIMENTACIÓN	5,00€	
<b>304019</b>	KIT BOYA	5,00€	
<b>304017</b>	GOMA CIERRE DESCARGA	1,80€	
<b>340011</b>	PULSADOR	9,90€	

## SANIBOLD

Referencia	Descripción	€ Blanco	€ Otros
<b>2401111</b>	JUEGO BISAGRAS P/ASIENTO INODORO CLIPOFF 0.1Kg / Color disponible: <b>inox</b> . Compatible con tapa con y sin Slowclose.	16,00€	
<b>2376111</b>	JUEGO BISAGRAS EASYCLIP P/ASIENTO SLIM 0.1Kg / Color disponible: <b>inox</b> .	30,00€	
<b>2060900</b>	TOPES P/ASIENTO INODORO 0.1Kg	4,00€	
<b>2370900</b>	TOPES P/ASIENTO SLIM 0.1Kg	15,00€	
<b>2370906</b>	TOPES P/ASIENTO SLIM 0.1Kg / Color disponible: <b>negro</b> .	15,00€	
<b>2376200</b>	CONJUNTO FRENOS P/ASIENTO SLIM	45,00€	
<b>2376206</b>	CONJUNTO FRENOS P/ASIENTO SLIM Color disponible: <b>negro</b> .	45,00€	
<b>4000</b>	KIT FIJACIÓN INODORO SUSPENDIDO SUJECIÓN SUPERIOR 0.3Kg	20,50€	
<b>137111SM</b>	CISTERNA BAJA	142,00€	
<b>137T11</b>	TAPA P/CISTERNA	25,00€	
<b>33711113</b>	MECANISMO A/I COMPACTO P/CISTERNA 3/6L	65,00€	
<b>33713113</b>	MECANISMO A/S COMPACTO P/CISTERNA 3/6L	65,00€	
<b>3A99306</b>	KIT FIJACIÓN CISTERNA 0.2Kg	4,00€	
<b>304029</b>	GOMA MEMBRANA ALIMENTACIÓN	5,00€	
<b>304019</b>	KIT BOYA	5,00€	
<b>304017</b>	GOMA CIERRE DESCARGA	1,80€	
<b>340011</b>	PULSADOR	9,90€	



## ADVANCE

Referencia	Descripción	€ Blanco	€ Otros
<b>127111SM</b>	<b>CISTERNA BAJA A/I</b> <small>365x145x450mm / 16.4Kg Incluye tapa. Colores disponibles: <b>blanco</b> y <b>negro</b>.</small>	<b>218,00€</b>	<b>368,00€</b>
<b>127113SM</b>	<b>CISTERNA BAJA A/S</b> <small>365x145x450mm / 16.4Kg Incluye tapa. Colores disponibles: <b>blanco</b> y <b>negro</b>.</small>	<b>218,00€</b>	<b>368,00€</b>
<b>127T11</b>	<b>TAPA P/CISTERNA</b> <small>2.6Kg Colores disponibles: <b>blanco</b> y <b>negro</b>.</small>	<b>22,00€</b>	
<b>32711113</b>	<b>MECANISMO A/I COMPACTO P/CISTERNA 3/6L</b> <small>1.0Kg</small>		<b>65,00€</b>
<b>32713113</b>	<b>MECANISMO A/S COMPACTO P/CISTERNA 3/6L</b> <small>1.0Kg</small>		<b>65,00€</b>
<b>MSKT1714</b>	<b>SIFÓN P/ INODORO S/V</b> <small>0.2Kg</small>	<b>14,00€</b>	
<b>2233111</b>	<b>JUEGO BISAGRAS P/ASIENTO INODORO SLOWCLOSE INOX</b>		<b>40,00€</b>
<b>2400011</b>	<b>JUEGO BISAGRAS P/ASIENTO INODORO/BIDÉ INOX (SUJECIÓN SUPERIOR)</b>		<b>18,00€</b>
<b>2060900</b>	<b>TOPES P/ASIENTO INODORO</b> <small>0.1Kg</small>	<b>4,00€</b>	
<b>2274500</b>	<b>TOPES P/TAPA BIDÉ</b> <small>0.1Kg</small>	<b>4,00€</b>	
<b>24</b>	<b>KIT FIJACIÓN INODORO/BIDÉ</b> <small>0.1Kg</small>		<b>5,00€</b>
<b>43</b>	<b>KIT FIJACIÓN LAVABOS</b> <small>0.1Kg</small>		<b>2,40€</b>
<b>20</b>	<b>KIT FIJACIÓN SEMIPEDESTAL</b> <small>0.1Kg</small>		<b>5,00€</b>
<b>2700</b>	<b>KIT FIJACIÓN INODORO/BIDÉ SUSPENDIDO PORCELANA BLANCA</b> <small>0.3Kg</small>		<b>15,00€</b>
<b>2706</b>	<b>KIT FIJACIÓN INODORO/BIDÉ SUSPENDIDO PORCELANA NEGRA</b> <small>0.3Kg</small>		<b>15,00€</b>
<b>3A99306</b>	<b>KIT FIJACIÓN CISTERNA</b> <small>0.2Kg</small>	<b>4,00€</b>	
<b>304029</b>	<b>GOMA MEMBRANA ALIMENTACIÓN</b>		<b>5,00€</b>
<b>304019</b>	<b>KIT BOYA</b>		<b>5,00€</b>
<b>304017</b>	<b>GOMA CIERRE DESCARGA</b>	<b>1,80€</b>	
<b>340011</b>	<b>PULSADOR</b>	<b>9,90€</b>	

Referencia	Descripción	€ Blanco	€ Otros
<b>3A27302</b>	<b>DESCARGA</b>		<b>32,00€</b>
<b>3A27303</b>	<b>ALIMENTACIÓN INFERIOR</b>		<b>32,00€</b>
<b>3A27304</b>	<b>ALIMENTACIÓN SUPERIOR</b>		<b>32,00€</b>

## VINTAGE

Referencia	Descripción	€ Blanco	€ Otros
<b>117111SM</b>	<b>CISTERNA BAJA</b> <small>353x153x417mm / 10.4Kg Incluye tapa.</small>	<b>168,00€</b>	
<b>117T11</b>	<b>TAPA P/CISTERNA</b> <small>2.4Kg</small>	<b>22,00€</b>	
<b>31711113</b>	<b>MECANISMO COMPACTO P/CISTERNA 3/6L</b> <small>1.0Kg</small>		<b>65,00€</b>
<b>MSKT1714</b>	<b>SIFÓN P/INODORO S/V</b> <small>0.2Kg</small>	<b>14,00€</b>	
<b>2233111</b>	<b>JUEGO BISAGRAS P/ASIENTO INODORO SLOWCLOSE INOX</b> <small>0.1Kg</small>		<b>40,00€</b>
<b>2400011</b>	<b>JUEGO BISAGRAS P/ASIENTO INODORO INOX</b> <small>0.1Kg</small>		<b>18,00€</b>
<b>2013900</b>	<b>TOPES P/ASIENTO INODORO</b> <small>0.1Kg</small>	<b>4,00€</b>	
<b>3A99306</b>	<b>KIT FIJACIÓN CISTERNA</b> <small>0.2Kg</small>		<b>4,00€</b>
<b>304029</b>	<b>GOMA MEMBRANA ALIMENTACIÓN</b>		<b>5,00€</b>
<b>304019</b>	<b>KIT BOYA</b>		<b>5,00€</b>
<b>304017</b>	<b>GOMA CIERRE DESCARGA</b>	<b>1,80€</b>	
<b>340011</b>	<b>PULSADOR</b>	<b>9,90€</b>	
<b>3A17302</b>	<b>DESCARGA</b>		<b>32,00€</b>
<b>3A17303</b>	<b>ALIMENTACIÓN INFERIOR</b>		<b>32,00€</b>

# COMPONENTES

## SANPROJECT

Referencia	Descripción	€ Blanco	€ Otros
<b>2401111</b>	JUEGO BISAGRAS P/ASIENTO INODORO 0.1Kg / Color disponible: <b>inox</b> . Compatible con tapa con y sin Slowclose.		<b>16,00€</b>
<b>2060900</b>	TOPES P/ASIENTO INODORO 0.1Kg	<b>4,00€</b>	
<b>3601</b>	KIT FIJACIÓN OCULTA INODORO/BIDÉ 0.3Kg		<b>13,00€</b>
<b>5200</b>	KIT FIJACIÓN INODORO SUSPENDIDO 0.3Kg		<b>22,00€</b>
<b>3600</b>	KIT FIJACIÓN BIDÉ SUSPENDIDO 0.3Kg		<b>25,50€</b>
<b>MSKT1636</b>	SIFÓN DE DESCARGA S/V Ø90 P/INODORO C/FIJ. OCULTA	<b>13,00€</b>	
<b>33911113</b>	MECANISMO COMPACTO P/CISTERNA 3/6L		<b>65,00€</b>
<b>304029</b>	GOMA MEMBRANA ALIMENTACIÓN		<b>5,00€</b>
<b>304019</b>	KIT BOYA		<b>5,00€</b>
<b>304017</b>	GOMA CIERRE DESCARGA		<b>1,80€</b>
<b>340011</b>	PULSADOR		<b>9,90€</b>

## URB.Y PLUS

Referencia	Descripción	€ Blanco	€ Otros
<b>140171SM</b>	CISTERNA BAJA A/I 60  372x150x433mm / 10.0Kg Incluye tapa. Colores disponibles: <b>branco</b> y <b>pergamon</b> .	<b>87,00€</b>	<b>118,00€</b>
<b>140173SM</b>	CISTERNA BAJA A/S 60  372x150x433mm / 13.3Kg Incluye tapa. Colores disponibles: <b>branco</b> y <b>pergamon</b> .	<b>87,00€</b>	<b>118,00€</b>
<b>140T11</b>	TAPA P/CISTERNA  Colores disponibles: <b>branco</b> y <b>pergamon</b> .	<b>20,00€</b>	<b>24,00€</b>
<b>34071113</b>	MECANISMO A/I COMPACTO P/CISTERNA 3/6L 0.8Kg		<b>60,00€</b>
<b>34073113</b>	MECANISMO A/S COMPACTO P/CISTERNA 3/6L 0.9Kg		<b>60,00€</b>

Referencia	Descripción	€ Blanco	€ Otros
<b>MSKT1714</b>	SIFÓN P/INODORO S/V 0.2Kg	<b>13,00€</b>	
<b>2401111</b>	JUEGO BISAGRAS P/ASIENTO INODORO CLIPOFF 0.1Kg / Color disponible: <b>inox</b> . Compatible con tapa con y sin Slowclose.		<b>16,00€</b>
<b>2400200</b>	CONJUNTO CLIPOFF P/ASIENTO INODORO		<b>4,00€</b>
<b>2401200</b>	CONJUNTO CLIPOFF C/SISTEMA STANDARD P/ASIENTO INODORO		<b>5,00€</b>
<b>2403200</b>	CONJUNTO CLIPOFF C/SISTEMA SLOWCLOSE P/ASIENTO INODORO		<b>16,00€</b>
<b>2404900</b>	TOPES P/ASIENTO INODORO 0.1Kg	<b>4,00€</b>	
<b>2060900</b>	TOPES P/ASIENTO INODORO CLIPOFF 0.1Kg	<b>4,00€</b>	
<b>2404111</b>	JUEGO BISAGRAS P/TAPA BIDÉ INOX 0.2Kg		<b>16,00€</b>
<b>2404500</b>	TOPES P/TAPA BIDÉ 0.1Kg	<b>4,00€</b>	
<b>23</b>	KIT FIJACIÓN INODORO/BIDÉ 0.1Kg		<b>4,00€</b>
<b>3A99306</b>	KIT FIJACIÓN CISTERNA 0.2Kg		<b>4,00€</b>
<b>304029</b>	GOMA MEMBRANA ALIMENTACIÓN		<b>5,00€</b>
<b>304019</b>	KIT BOYA		<b>5,00€</b>
<b>304017</b>	GOMA CIERRE DESCARGA		<b>1,80€</b>
<b>340011</b>	PULSADOR		<b>9,90€</b>
<b>3A46302</b>	DESCARGA		<b>32,00€</b>
<b>3A46303</b>	ALIMENTACIÓN INFERIOR		<b>32,00€</b>
<b>3A46304</b>	ALIMENTACIÓN SUPERIOR		<b>32,00€</b>

# COMPONENTES



## URB.Y

Referencia	Descripción	€ Blanco	€ Otros
<b>140111SM</b>	<b>CISTERNA BAJA A/I</b> 377x170x440mm / 15.0Kg Incluye tapa. Colores disponibles: <b>blanco</b> y <b>pergamon</b> .	<b>79,00€</b>	<b>107,00€</b>
<b>140113SM</b>	<b>CISTERNA BAJA A/S</b> 377x170x440mm / 15.9Kg Incluye tapa. Colores disponibles: <b>blanco</b> y <b>pergamon</b> .	<b>79,00€</b>	<b>107,00€</b>
<b>140171SM</b>	<b>CISTERNA BAJA A/I INODORO 60</b> 372x150x433mm / 10.0Kg Incluye tapa. Colores disponibles: <b>blanco</b> y <b>pergamon</b> .	<b>87,00€</b>	<b>104,00€</b>
<b>140173SM</b>	<b>CISTERNA BAJA A/S INODORO 60</b> 372x150x433mm / 13.3Kg Incluye tapa. Colores disponibles: <b>blanco</b> y <b>pergamon</b> .	<b>87,00€</b>	<b>104,00€</b>
<b>140T11</b>	<b>TAPA P/CISTERNA P/INODORO 65</b> Colores disponibles: <b>blanco</b> y <b>pergamon</b> .	<b>20,00€</b>	<b>24,00€</b>
<b>140T71</b>	<b>TAPA P/CISTERNA P/INODORO 60</b> Colores disponibles: <b>blanco</b> y <b>pergamon</b> .	<b>20,00€</b>	<b>24,00€</b>
<b>34011113</b>	<b>MECANISMO A/I COMPACTO P/CISTERNA 3/6L INODORO 65</b> 0.8Kg		<b>60,00€</b>
<b>34013113</b>	<b>MECANISMO A/S COMPACTO P/CISTERNA 3/6L INODORO 65</b> 1.0Kg		<b>60,00€</b>
<b>34071113</b>	<b>MECANISMO A/I COMPACTO P/CISTERNA 3/6L INODORO 60</b> 0.8Kg		<b>60,00€</b>
<b>34073113</b>	<b>MECANISMO A/S COMPACTO P/CISTERNA 3/6L INODORO 60</b> 0.9Kg		<b>60,00€</b>
<b>MSKT1714</b>	<b>SIFÓN P/INODORO S/V</b> 0.2Kg	<b>13,00€</b>	
<b>2401111</b>	<b>JUEGO BISAGRAS P/ASIENTO INODORO CLIPOFF</b> 0.1Kg / Color disponible: <b>inox</b> . Compatible con tapa con y sin Slowclose.		<b>16,00€</b>
<b>2404900</b>	<b>TOPES P/ASIENTO INODORO</b> 0.1Kg	<b>4,00€</b>	
<b>2060900</b>	<b>TOPES P/ASIENTO INODORO CLIPOFF</b> 0.1Kg	<b>4,00€</b>	
<b>2404111</b>	<b>JUEGO BISAGRAS P/TAPA BIDÉ INOX</b> 0.2Kg		<b>16,00€</b>
<b>2404500</b>	<b>TOPES P/TAPA BIDÉ</b> 0.1Kg	<b>4,00€</b>	

Referencia	Descripción	€ Otros
<b>24</b>	<b>KIT FIJACIÓN INODORO/BIDÉ</b> 0.1Kg	<b>5,00€</b>
<b>21</b>	<b>KIT FIJACIÓN</b> 0.1Kg	<b>6,00€</b>
<b>4000</b>	<b>KIT FIJACIÓN INODORO SUSPENDIDO SUJECIÓN SUPERIOR</b> 0.3Kg	<b>20,50€</b>
<b>5200</b>	<b>KIT FIJACIÓN INODORO SUSPENDIDO URB.Y 52 SUJECIÓN P/ORIFICIOS</b> 0.3Kg	<b>22,00€</b>
<b>3600</b>	<b>KIT FIJACIÓN BIDÉ SUSPENSO URB.Y 48/52 SUJECIÓN INFERIOR</b> 0.3Kg	<b>25,50€</b>
<b>2700</b>	<b>KIT FIJACIÓN INODORO/BIDÉ SUSPENDIDO URB.Y 48/52 SUJECIÓN LATERAL</b>	<b>15,00€</b>
<b>3A99306</b>	<b>KIT FIJACIÓN CISTERNA</b>	<b>4,00€</b>
<b>223311</b>	<b>JUEGO BISAGRAS P/ASIENTO C/SLOWCLOSE SIN CLIPOFF</b>	<b>40,00€</b>
<b>2400011</b>	<b>JUEGO BISAGRAS P/ASIENTO SIN CLIPOFF</b>	<b>18,00€</b>
<b>2400200</b>	<b>CONJUNTO CLIPOFF P/ASIENTO INODORO</b>	<b>4,00€</b>
<b>2401200</b>	<b>CONJUNTO CLIPOFF C/SISTEMA STANDARD P/ASIENTO INODORO</b>	<b>5,00€</b>
<b>2403200</b>	<b>CONJUNTO CLIPOFF C/SISTEMA SLOWCLOSE P/ASIENTO INODORO</b>	<b>16,00€</b>
<b>304029</b>	<b>GOMA MEMBRANA ALIMENTACIÓN</b>	<b>5,00€</b>
<b>304019</b>	<b>KIT BOYA</b>	<b>5,00€</b>
<b>304017</b>	<b>GOMA CIERRE DESCARGA</b>	<b>1,80€</b>
<b>340011</b>	<b>PULSADOR</b>	<b>9,90€</b>
<b>3A46302</b>	<b>DESCARGA</b>	<b>32,00€</b>
<b>3A46303</b>	<b>ALIMENTACIÓN INFERIOR</b>	<b>32,00€</b>
<b>3A46304</b>	<b>ALIMENTACIÓN SUPERIOR</b>	<b>32,00€</b>

# COMPONENTES

## LOOK

Referencia	Descripción	€ Blanco	€ Otros
<b>134111SM</b>	<b>CISTERNA BAJA A/I</b>  362x140x410mm / 10.4Kg Incluye tapa. Colores disponibles: <b>blanco</b> y <b>pergamon</b> .	<b>60,00€</b>	<b>87,00€</b>
<b>134113SM</b>	<b>CISTERNA BAJA A/S</b>  362x140x410mm / 10.4Kg Incluye tapa. Colores disponibles: <b>blanco</b> y <b>pergamon</b> .	<b>60,00€</b>	<b>87,00€</b>
<b>134T11</b>	<b>TAPA P/CISTERNA</b> 1.5Kg Colores disponibles: <b>blanco</b> y <b>pergamon</b> .	<b>14,00€</b>	<b>17,00€</b>
<b>33411113</b>	<b>MECANISMO A/I COMPACTO P/CISTERNA 3/6L</b> 1.0Kg	<b>60,00€</b>	
<b>33413113</b>	<b>MECANISMO A/S COMPACTO P/CISTERNA 3/6L</b> 1.0Kg	<b>60,00€</b>	
<b>MSKT1714</b>	<b>SIFÓN P/INODORO S/V</b> 0.2Kg	<b>13,00€</b>	
<b>2401111</b>	<b>JUEGO BISAGRAS P/ASIENTO INODORO CLIPPOFF (CON Y SIN SLOWCLOSE)</b> 1.0Kg / Color disponible: <b>inox</b> .		<b>16,00€</b>
<b>2346111</b>	<b>JUEGO BISAGRAS REGULABLE EASYCLIP P/ASIENTO SLIM</b> 1.0Kg / Color disponible: <b>inox</b> .		<b>26,50€</b>
<b>2346200</b>	<b>CONJUNTO FRENOS P/ASIENTO SLIM</b> 1.0Kg	<b>42,00€</b>	
<b>2060900</b>	<b>TOPES P/ASIENTO INODORO</b> 0.1Kg	<b>4,00€</b>	
<b>2340900</b>	<b>TOPES P/ASIENTO SLIM</b> 0.1Kg	<b>12,00€</b>	
<b>2344111</b>	<b>JUEGO BISAGRAS P/TAPA BIDÉ</b> 0.1Kg		<b>17,00€</b>
<b>2274500</b>	<b>TOPES P/TAPA BIDÉ</b> 0.1Kg	<b>4,00€</b>	
<b>24</b>	<b>KIT FIJACIÓN INODORO/BIDÉ</b> 0.1Kg		<b>5,00€</b>
<b>43</b>	<b>KIT FIJACIÓN LAVABO</b> 0.1Kg	<b>2,40€</b>	
<b>20</b>	<b>KIT FIJACIÓN SEMIPEDESTAL</b> 0.1Kg	<b>5,00€</b>	
<b>3A99306</b>	<b>KIT FIJACIÓN CISTERNA</b> 0.2Kg	<b>4,00€</b>	
<b>4000</b>	<b>KIT FIJACIÓN INODORO SUSPENDIDO RIMFLUSH</b> 0.3Kg	<b>20,50€</b>	
<b>3600</b>	<b>KIT FIJACIÓN BIDÉ SUSPENDIDO URB.Y 48/52 SUJECIÓN INFERIOR</b>	<b>25,50€</b>	

Referencia	Descripción	€ Blanco	€ Otros
<b>304029</b>	<b>GOMA MEMBRANA ALIMENTACIÓN</b>		<b>5,00€</b>
<b>304019</b>	<b>KIT BOYA</b>		<b>5,00€</b>
<b>304017</b>	<b>GOMA CIERRE DESCARGA</b>		<b>1,80€</b>
<b>340011</b>	<b>PULSADOR</b>		<b>9,90€</b>
<b>3A34302</b>	<b>DESCARGA</b>		<b>32,00€</b>
<b>3A34303</b>	<b>ALIMENTACIÓN INFERIOR</b>		<b>32,00€</b>
<b>3A34303</b>	<b>ALIMENTACIÓN SUPERIOR</b>		<b>32,00€</b>

## WINNER

Referencia	Descripción	€ Blanco	€ Otros
<b>142111SM</b>	<b>CISTERNA BAJA A/I</b>  365x146x415mm / 13.5Kg Incluye tapa.	<b>60,00€</b>	
<b>142113SM</b>	<b>CISTERNA BAJA A/S</b>  365x146x415mm / 13.5Kg Incluye tapa.	<b>60,00€</b>	
<b>34211113</b>	<b>MECANISMO A/I COMPACTO P/CISTERNA 3/4,5L</b> 0.5Kg		<b>60,00€</b>
<b>34213113</b>	<b>MECANISMO A/S COMPACTO P/CISTERNA 3/4,5L</b> 0.5Kg		<b>60,00€</b>
<b>304029</b>	<b>GOMA MEMBRANA ALIMENTACIÓN</b>		<b>5,00€</b>
<b>304019</b>	<b>KIT BOYA</b>		<b>5,00€</b>
<b>304017</b>	<b>GOMA CIERRE DESCARGA</b>		<b>1,80€</b>
<b>340011</b>	<b>PULSADOR</b>		<b>9,90€</b>

## PROGET CONFORT

Referencia	Descripción	€ Blanco	€ Otros
<b>130111SM</b>	CISTERNA BAJA A/I  370x180x364mm / 13.8Kg Incluye tapa. Colores disponibles: <b>blanco</b> y <b>pergamon</b> .	60,00€	71,00€
<b>130113SM</b>	CISTERNA BAJA A/S  370x180x364mm / 13.8Kg Incluye tapa. Colores disponibles: <b>blanco</b> y <b>pergamon</b> .	60,00€	71,00€
<b>33011113</b>	MECANISMO A/I COMPACTO P/CISTERNA 3/6L 0.8Kg		60,00€
<b>33013113</b>	MECANISMO A/S COMPACTO P/CISTERNA 3/6L 0.8Kg		60,00€
<b>MSKT1714</b>	SIFÓN P/INODORO S/V 0.2Kg	13,00€	
<b>2140011</b>	JUEGO BISAGRAS P/ASIENTO INODORO INOX 0.3Kg		22,00€
<b>2404900</b>	TOPES P/ASIENTO INODORO 0.1Kg	4,00€	
<b>2144111</b>	JUEGO BISAGRAS P/TAPA BIDÉ INOX 0.3Kg		22,00€
<b>2404500</b>	TOPES P/TAPA BIDÉ 0.1Kg	4,00€	
<b>24</b>	KIT FIJACIÓN INODORO/BIDÉ 0.1Kg		5,00€
<b>3A99306</b>	KIT FIJACIÓN CISTERNA 0.2Kg		4,00€
<b>304029</b>	GOMA MEMBRANA ALIMENTACIÓN		5,00€
<b>304019</b>	KIT BOYA		5,00€
<b>304017</b>	GOMA CIERRE DESCARGA		1,80€
<b>340011</b>	PULSADOR		9,90€
<b>3A30302</b>	DESCARGA		38,00€
<b>3A30303</b>	ALIMENTACIÓN INFERIOR		32,00€
<b>3A30304</b>	ALIMENTACIÓN SUPERIOR		32,00€

## EASY

Referencia	Descripción	€ Blanco	€ Otros
<b>131111SM</b>	CISTERNA BAJA A/I  313x147x375mm / 9.7Kg Incluye tapa. Colores disponibles: <b>blanco</b> y <b>pergamon</b> .	50,00€	60,00€
<b>131113SM</b>	CISTERNA BAJA A/S  313x147x375mm / 9.7Kg Incluye tapa. Colores disponibles: <b>blanco</b> y <b>pergamon</b> .	50,00€	60,00€

Referencia	Descripción	€ Blanco	€ Otros
<b>131T11</b>	TAPA P/CISTERNA INODORO Colores disponibles: <b>blanco</b> y <b>pergamon</b> .	13,00€	15,00€
<b>33111113</b>	MECANISMO A/I COMPACTO P/CISTERNA 3/6L 0.9Kg		55,00€
<b>33113113</b>	MECANISMO A/S COMPACTO P/CISTERNA 3/6L 0.9Kg		55,00€
<b>33141113</b>	MECANISMO A/I COMPACTO P/CISTERNA 4.5/3L		55,00€
<b>33143113</b>	MECANISMO A/S COMPACTO P/CISTERNA 4.5/3L		55,00€
<b>2313111</b>	JUEGO BISAGRAS P/ASIENTO INODORO SLOWCLOSE INOX 0.2Kg		34,00€
<b>2400011</b>	JUEGO BISAGRAS P/ASIENTO INODORO/BIDÉ INOX (SUJECIÓN SUPERIOR) 0.2Kg		18,00€
<b>23121000</b>	JUEGO BISAGRAS P/ASIENTO INODORO INOX/NYLON (ASIENTO TERMOPLAST) 0.1Kg		10,50€
<b>2314111</b>	JUEGO BISAGRAS P/TAPA BIDÉ INOX 0.1Kg		10,00€
<b>2060900</b>	TOPES P/ASIENTO INODORO (ASIENTO DUROPLAST) 0.1Kg	4,00€	
<b>2314900</b>	TOPES P/ASIENTO INODORO (ASIENTO TERMOPLAST) 0.1Kg	4,00€	
<b>24</b>	KIT FIJACIÓN INODORO/BIDÉ 0.1Kg		5,00€
<b>400</b>	KIT DE FIJACIÓN INODORO RIMFLUSH E BIDE ABERTO 0.1Kg /		2,40€
<b>43</b>	KIT FIJACIÓN LAVABO 0.1Kg		2,40€
<b>20</b>	KIT FIJACIÓN SEMIPEDESTAL 0.1Kg		5,00€
<b>3A99306</b>	KIT FIJACIÓN CISTERNA 0.2Kg		4,00€
<b>304029</b>	GOMA MEMBRANA ALIMENTACIÓN		5,00€
<b>304019</b>	KIT BOYA		5,00€
<b>304017</b>	GOMA CIERRE DESCARGA		1,80€
<b>340011</b>	PULSADOR		9,90€
<b>3A31302</b>	DESCARGA		25,00€
<b>3A31303</b>	ALIMENTACIÓN INFERIOR		32,00€
<b>3A31304</b>	ALIMENTACIÓN SUPERIOR		32,00€

# COMPONENTES

## BENISSA

Referencia	Descripción	€ Blanco	€ Otros
<b>103111SM</b>	CISTERNA BAJA A/I <small>410x210x400mm / 13.3Kg Incluye tapa. Colores disponibles: <b>blanco</b> y <b>pergamon</b>.</small>	51,00€	62,00€
<b>103113SM</b>	CISTERNA BAJA A/S <small>410x210x400mm / 13.3Kg Incluye tapa. Colores disponibles: <b>blanco</b> y <b>pergamon</b>.</small>	51,00€	62,00€
<b>103T11</b>	TAPA P/CISTERNA INODORO <small>2.7Kg Colores disponibles: <b>blanco</b> y <b>pergamon</b>.</small>	12,00€	14,00€
<b>30311113</b>	MECANISMO A/I COMPACTO P/CISTERNA <small>0.9Kg</small>		40,00€
<b>30313113</b>	MECANISMO A/S COMPACTO P/CISTERNA		40,00€
<b>2033111</b>	JUEGO BISAGRAS P/ASIENTO INODORO SLOWCLOSE INOX <small>0.2Kg</small>		42,00€
<b>2032011</b>	JUEGO BISAGRAS P/ASIENTO INODORO INOX <small>0.1Kg</small>		15,00€
<b>20321000</b>	JUEGO BISAGRAS P/ASIENTO INODORO INOX/NYLON (ASIENTO THERMOPLAST) <small>0.1Kg</small>		10,00€
<b>2404900</b>	TOPES P/ASIENTO INODORO <small>0.1Kg</small>	4,00€	
<b>2034900</b>	TOPES P/ASIENTO INODORO INOX/NYLON (ASIENTO THERMOPLAST) <small>0.1Kg</small>	4,00€	
<b>2034111</b>	JUEGO BISAGRAS P/TAPA BIDÉ INOX <small>1.4Kg</small>		20,50€
<b>2404500</b>	TOPES P/TAPA BIDÉ <small>0.1Kg</small>	4,00€	
<b>400</b>	KIT FIJACIÓN INODORO/BIDÉ <small>0.1Kg</small>		2,40€
<b>20</b>	KIT FIJACIÓN SEMIPEDESTAL <small>0.1Kg</small>		5,00€
<b>3A99306</b>	KIT FIJACIÓN CISTERNA <small>0.2Kg</small>		4,00€
<b>4A03042</b>	TUBO EXTENSOR P/INODORO BENISSA 70 <small>0.1Kg</small>		14,00€

Referencia	Descripción	€ Otros
<b>2031111</b>	JUEGO BISAGRAS ASIENTO CLIPOFF	16,00€
<b>2400200</b>	CONJUNTO CLIPOFF P/ASIENTO INODORO	4,00€
<b>2403200</b>	CONJUNTO CLIPOFF C/SISTEMA SLOWCLOSE P/ASIENTO INODORO	16,00€
<b>304029</b>	GOMA MEMBRANA ALIMENTACIÓN	5,00€
<b>304019</b>	KIT BOYA	5,00€
<b>304017</b>	GOMA CIERRE DESCARGA	1,80€
<b>340011</b>	PULSADOR	9,90€
<b>3A03102</b>	DESCARGA	25,00€
<b>3A03103</b>	ALIMENTACIÓN INFERIOR	32,00€
<b>3A03104</b>	ALIMENTACIÓN SUPERIOR	32,00€

## CETUS

Referencia	Descripción	€ Blanco	€ Otros
<b>2033111</b>	JUEGO BISAGRAS P/ASIENTO INODORO SLOWCLOSE INOX <small>0.22Kg</small>		42,00€
<b>2103111</b>	JUEGO BISAGRAS P/ASIENTO INODORO 48 SLOWCLOSE INOX <small>0.02Kg</small>		41,00€
<b>2102011</b>	JUEGO BISAGRAS P/ASIENTO INODORO 48 INOX <small>0.15Kg</small>		10,50€
<b>2100011</b>	JUEGO BISAGRAS P/ASIENTO INODORO 52 C/TAPA INOX (CON Y SIN ABERTURA) <small>0.1Kg</small>		10,50€
<b>2060900</b>	TOPES P/ASIENTO INODORO 48	4,00€	
<b>2404900</b>	TOPES P/ASIENTO INODORO 52	4,00€	
<b>2401111</b>	JUEGO BISAGRAS P/ASIENTO INODORO CLIPOFF <small>0.1Kg / Color disponible: <b>inox</b>. Compatible con tapa con y sin Slowclose.</small>		16,00€
<b>20</b>	KIT FIJACIÓN SEMIPEDESTAL <small>0.1Kg</small>		5,00€

## ESTRUCTURAS

Referencia	Descripción	€ Blanco	€ Negro
<b>4A03</b>	<b>AISLAMIENTO P/INODOROS SUSPENDIDOS (5MM)</b> 📦 0.1Kg	<b>16,00€</b>	<b>16,00€</b>



Referencia	Descripción	€ Otros
<b>4A033310</b>	<b>CURVA DE DESCARGA 90/110</b> 📦 0.1Kg	<b>15,00€</b>



Referencia	Descripción	€ Otros
<b>4A033</b>	<b>ADAPTADOR 110 P/CURVA DESC.90/90</b> 📦 0.1Kg	<b>9,30€</b>

# CUIDADOS DE LIMPIEZA



## GOMA REPARADORA

Referencia Descripción € Otros

**410006** GOMA REPARADORA PARA CERÁMICA **49,00€**



Elimina pequeños arañazos o manchas en superficies vitrificadas

NEW



## SANCLEAN

Referencia Descripción € Otros

**10855010** ① DETERGENTE SANCLEAN DILUÍDO 750ML **6,20€**



Producto de limpieza para cerámica.

**10855020** ② DETERGENTE SANCLEAN CONCENTRADO 1L **15,00€**



Producto de limpieza para cerámica.

①



②









Referencia Descripción € Otros

**420** **SANFIX** **182,00€**

580x85x780mm / 11.7Kg  
Estructura interior p/lavabo. \* Medida recomendada.

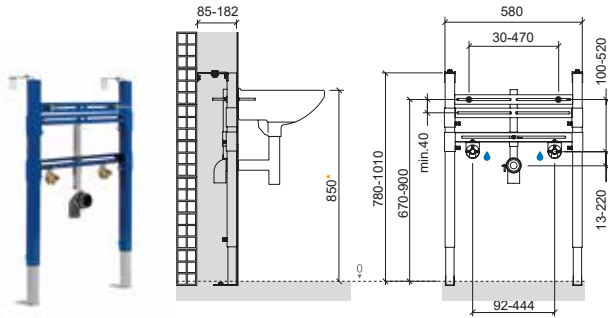

Referencia Descripción € Otros

**429** **SANFIX AUTOPORTANTE** **182,00€**

580x183x780mm / 11.4Kg  
Estructura interior autoportante p/lavabo. \* Medida recomendada.

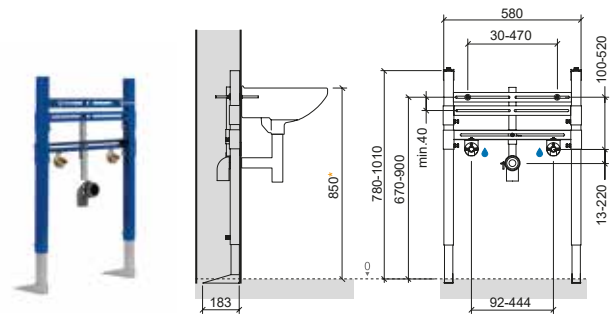

## CARACTERÍSTICAS

Estructura metálica de soporte para lavabo, con 2mm de espesor y revestimiento epoxi azul (protección anticorrosión).  
Pies de soporte con altura regulable de 0-230mm.  
Regulable en profundidad: 85-182mm.  
Con 4 puntos de fijación: 2 al suelo + 2 a pared.  
Curva de descarga Ø50mm con entrada regulable en altura.  
2 tuercas roscadas M8x150.  
Distancia entre orificios de fijación del lavabo regulable de 30-470mm.  
Posibilidad de instalación de lavabos con orificios de fijación desnivelados.  
Libertad para ajustar la altura de instalación del lavabo.  
Fijaciones de entrada de agua con altura y distancia entre ejes regulable.  
Suministrado con soportes para fijación. Adaptadores no suministrados.  
Peso estático soportado de 1,5kN (150Kg).  
Para lavabos con dos orificios de fijación y orificio para grifo.

## INSTALACIÓN

Para paredes de ladrillo. En pared recta.

## KIT DE FIJACIÓN

Kit de fijación de estructura a pared y a suelo (Ref. 420).

## CARACTERÍSTICAS

Estructura metálica de soporte para lavabo, con 2mm de espesor y revestimiento epoxi azul (protección anticorrosión).  
Pies de soporte con altura regulable de 0-230mm.  
Profundidad de 183mm.  
Con 4 puntos de fijación al suelo.  
Curva de descarga Ø50mm con entrada regulable en altura.  
2 tuercas roscadas M8x150.  
Distancia entre orificios de fijación del lavabo regulable de 30-470mm.  
Posibilidad de instalación de lavabos con orificios de fijación desnivelados.  
Libertad para ajustar la altura de instalación del lavabo.  
Fijaciones de entrada de agua con altura y distancia entre ejes regulable.  
Suministrado con soportes para fijación. Adaptadores no suministrados.  
Peso estático soportado de 1,5kN (150Kg).  
Para lavabos con dos orificios de fijación y orificio para grifo.

## INSTALACIÓN

Para paredes de pladur. En pared recta.

## KIT DE FIJACIÓN

Kit de fijación de estructura a pared y a suelo (Ref. 429).





# ESTRUCTURAS / CISTERNAS

Inodoros Cisterna Alta o Empotrada

Referencia	Descripción	€ Blanco	€ Negro
------------	-------------	----------	---------

<b>41833</b>	<b>SANGLASS</b>	<b>671,00€</b>	<b>671,00€</b>
--------------	-----------------	----------------	----------------

410x120x1005mm / 22.9Kg  
Estructura externa p/inodoros cisterna alta/empotrada

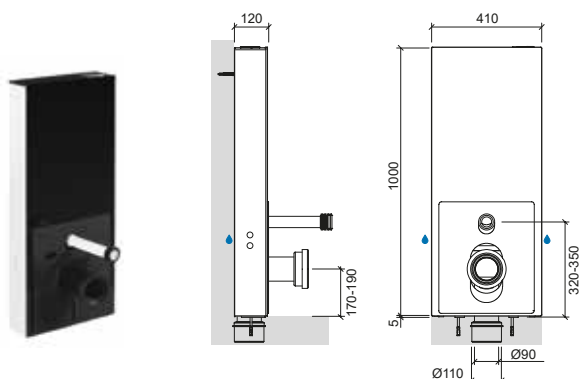

Referencia	Descripción	€ Otros
------------	-------------	---------

<b>445</b>	<b>CISTERNA ENCASTRAR D.D. SIST. NEUMÁTICO P/INODORO C/A O EMPOTRADA</b>	<b>185,00€</b>
------------	--------------------------------------------------------------------------	----------------

440x160x405mm / 3.3Kg  
Compatible con la placa Quadro.

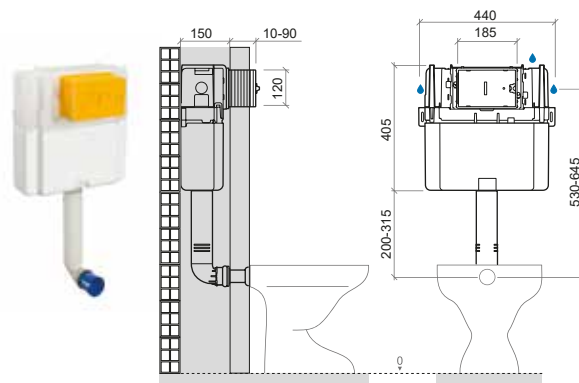

## CARACTERÍSTICAS / ESTRUCTURA

Estructura metálica prefabricada para inodoros de cisterna alta resistente a la corrosión.  
Con sistema doble de aislamiento acústico y anticondensación.  
Con 4 puntos de fijación: 2 a suelo y 2 a pared.  
Codo de descarga 90/90 con posición ajustable y adaptador para 90/110.  
Robusta.  
Fácil instalación.  
Sistema de fijación rápida.  
Alimentación de agua por detrás, por la izquierda o por la derecha.

## CARACTERÍSTICAS / MECANISMO

Mecanismo de doble descarga 3/6L\* (regulado de fábrica), permitiendo el ahorro de agua y contribuyendo a la protección del medioambiente.  
Accionamiento de la descarga superior.  
Entrada de agua 1/2" inferior izquierda.  
Mecanismo rápido y silencioso, resistente a las impurezas y a la dureza del agua.  
Fácil acceso al interior para el mantenimiento.  
Tiempo de llenado de 39seg. [6L a 3 bar].  
**\*Volumen de descarga regulable entre 2,5-3L/4,5-6L.**

## MATERIAL

Fabricado en PPC, resistente a los impactos y a las bajas temperaturas.  
Revestimineto de vidrio templado de 6mm y aluminio.  
Acabados en color blanco o negro.

## INSTALACIÓN

Paredes de albañilería.

## MODO DE FUNCIONAMIENTO

Válvula de descarga con accionamiento mecánico.

## PRESIÓN DE TRABAJO RECOMENDADA

Mínima 0,2 bar, máxima 16 bar.

## KIT DE FIJACIÓN

Kit de fijación a suelo y a pared.  
[El kit de fijación del inodoro a suelo aconsejado/suministrado por el fabricante].

## CARACTERÍSTICAS

Mecanismo de doble descarga 3,5/6L\* (regulado de fábrica), permitiendo el ahorro de agua y contribuyendo a la protección del medioambiente.  
Posibilidad de instalar el pulsador del mecanismo en la parte superior o frontal.  
Exterior revestido con poliestireno (aislamiento acústico y anticondensación de agua).  
Posibilidad de instalar la alimentación de agua 1/2" superior derecha, lateral derecha o lateral izquierda.  
Descarga silenciosa, CL1 certificado según la Norma NF.  
Profundidad a pared >150mm.  
Espesor de la pared frontal de revestimiento de 20 a 90mm.  
Para espacios reducidos (ancho de 440mm).  
Fácil instalación.  
Fácil acceso al interior para el mantenimiento.  
Malla de fibra de vidrio incluida.  
**\*Volumen de descarga regulable.**

## MATERIAL

Fabricado en Polipropileno altamente resistente.

## INSTALACIÓN

Empotrada en paredes de albañilería.

## MODO DE FUNCIONAMIENTO

Válvula de descarga con accionamiento neumático.

## PRESIÓN DE TRABAJO RECOMENDADA

Mínima 0,5 bar, máxima 10 bar.

Referencia Descripción € Otros

**40433 WALLFIT 131,00€**

460x165x470mm / 4.8Kg  
Cisterna D.D. p/inodoro cisterna alta/empotrada.  
Compatible con las placas Orange, Easy, Plan, Moon y Square.

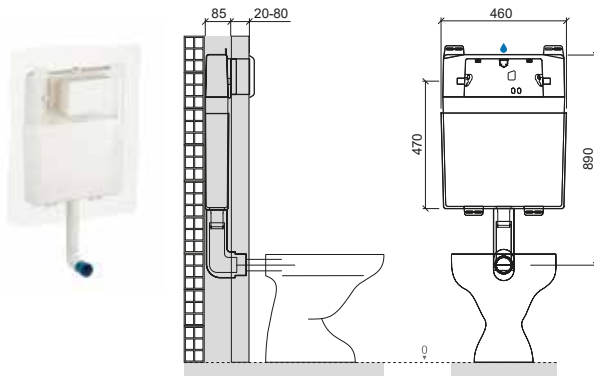

Referencia Descripción € Otros

**40133 SWITCH 118,00€**

510x200x456mm / 5.4Kg  
Cisterna D.D. p/inodoro cisterna alta/empotrada.  
Compatible con las placas Orange, Easy, Plan, Moon y Square.

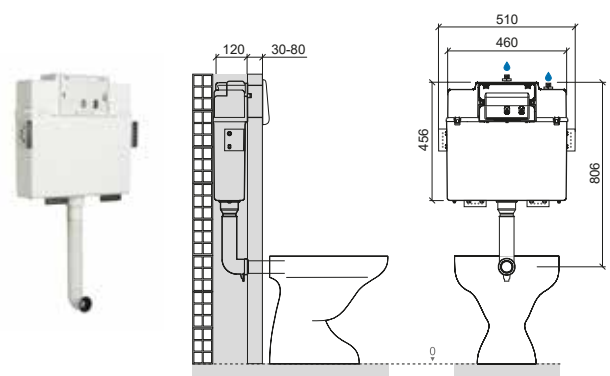

## CARACTERÍSTICAS

Mecanismo de doble descarga 3/6L\* [regulado de fábrica], permitiendo el ahorro de agua y contribuyendo a la protección del medioambiente.  
Accionamiento frontal.  
Exterior revestido con poliestireno [aislamiento acústico y anticóndensación de agua].  
Alimentación de agua 1/2" superior.  
Mecanismo rápido y silencioso, resistente a las impurezas y a la dureza del agua.  
Profundidad a pared >90mm.  
Espesor de la pared frontal de revestimiento de 20 a 80mm.  
Para espacios reducidos (espesor de 85mm).  
Fácil instalación.  
Fácil acceso al interior para el mantenimiento.  
Malla de fibra de vidrio incluida.  
**\*Volumen de descarga regulable.**

## MATERIAL

Fabricado en ABS.

## INSTALACIÓN

Empotrada en paredes de albañilería.  
Soporte para espacios reducidos.

## MODO DE FUNCIONAMIENTO

Válvula de descarga con accionamiento mecánico.

## PRESIÓN DE TRABAJO RECOMENDADA

Mínima 0,5 bar, máxima 10 bar.  
Recomendada 1 a 5 bar.

## KIT DE FIJACIÓN

Kit de fijación a pared.

## CARACTERÍSTICAS

Mecanismo de doble descarga 3/6L\* [regulado de fábrica], permitiendo el ahorro de agua y contribuyendo a la protección del medioambiente.  
Accionamiento frontal.  
Exterior revestido con poliestireno [aislamiento acústico y anticóndensación de agua].  
Alimentación de agua 1/2" superior derecha o superior central.  
Mecanismo rápido y silencioso, resistente a las impurezas y a la dureza del agua.  
Profundidad a pared >120mm.  
Espesor de la pared frontal de revestimiento de 20 a 80mm.  
Fácil instalación.  
Fácil acceso al interior para el mantenimiento.  
Malla de fibra de vidrio incluida.  
**\*Volumen de descarga regulable.**

## MATERIAL

Fabricado en ABS.

## INSTALACIÓN

Empotrada en paredes de albañilería.

## MODO DE FUNCIONAMIENTO

Válvula de descarga con accionamiento mecánico.

## PRESIÓN DE TRABAJO RECOMENDADA

Mínima 0,5 bar, máxima 10 bar.  
Recomendada 1 a 5 bar.

## KIT DE FIJACIÓN

Kit de fijación a pared.

# CISTERNAS

Inodoros Cisterna Alta

Referencia Descripción € Blanco

**40562** **REPLAY** **54,00€**

425x145x400mm / 2.6Kg  
Cisterna exterior D.D. p/inodoro cisterna alta.

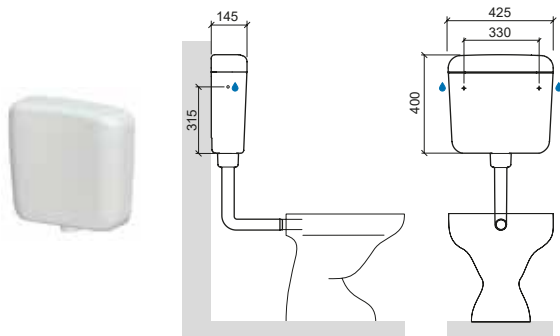

Referencia Descripción € Blanco

**40561** **SIMPLE** **50,00€**

425x145x400mm / 2.5Kg  
Cisterna exterior p/inodoro cisterna alta.

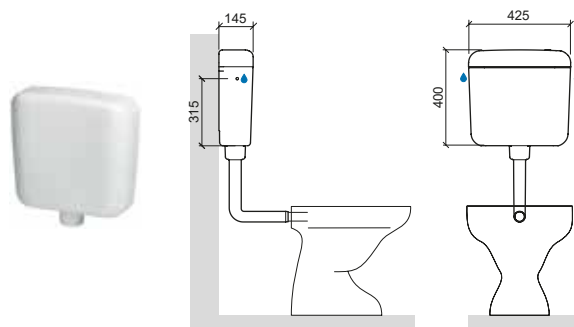

## CARACTERÍSTICAS

Mecanismo de doble descarga 3,5/6L\* (regulado de fábrica), permitiendo el ahorro de agua y contribuyendo a la protección del medioambiente.  
Accionamiento superior.  
Interior revestido con poliestireno (aislamiento acústico).  
Posibilidad de alimentación de agua 3/8" lateral izquierda, lateral derecha o trasera.  
Mecanismo rápido y silencioso, resistente a las impurezas y a la dureza del agua.  
Fácil instalación.  
Fácil acceso al interior para el mantenimiento.  
Llave de paso y flexible no incluidos.  
**\*Volumen de descarga regulable.**

## MATERIAL

Fabricado en ABS con estabilizador de luz ultravioleta (anti-UV) para evitar cambios de color.

## INSTALACIÓN

Fijación a pared.

## MODO DE FUNCIONAMIENTO

Válvula de descarga con accionamiento mecánico.

## KIT DE FIJACIÓN

Kit de fijación a pared.

## CARACTERÍSTICAS

Mecanismo de doble descarga simple interrumpible.  
Pre-regulado de fábrica a 9L\*.  
Posibilidad de regular a 6L ó 9L.  
Accionamiento superior.  
Interior revestido con poliestireno (aislamiento acústico).  
Posibilidad de alimentación de agua 3/8" lateral izquierda, lateral derecha o trasera.  
Mecanismo rápido y silencioso, resistente a las impurezas y a la dureza del agua.  
Fácil instalación.  
Fácil acceso al interior para el mantenimiento.  
Llave de paso y flexible no incluidos.  
**\*Volumen de descarga regulable.**

## MATERIAL

Fabricado en ABS.

## INSTALACIÓN

Fijación a pared ya sea alta o baja (para alta es necesario el kit 4A0561).

## MODO DE FUNCIONAMIENTO

Válvula de descarga con accionamiento mecánico.

## KIT DE FIJACIÓN

Kit de fijación a pared.



# CISTERNAS

Inodoros Cisterna Alta

# ESTRUCTURAS

Inodoros Suspendingos

Referencia Descripción € Blanco

**40261** **BASIC** **42,00€**

435x140x342mm / 2.4Kg  
Cisterna exterior p/inodoro cisterna alta.

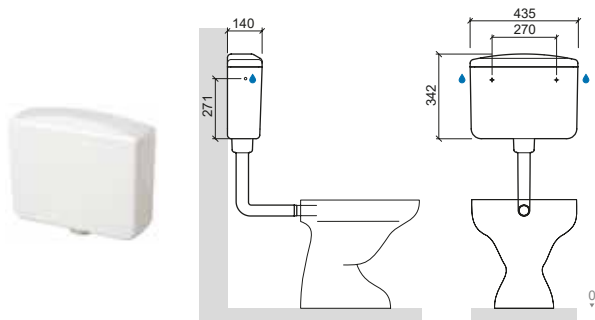

Referencia Descripción € Blanco

**432** **SOPORTE DE FIJACIÓN P/INODORO SUSPENDIDO SIN CISTERNA** **146,00€**

500x120x404mm / 7.0Kg  
Compatible con fluxómetros interiores y placa Plan electrónica.

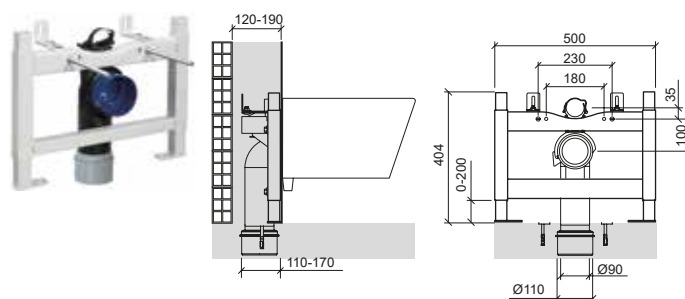

## CARACTERÍSTICAS

Mecanismo de doble descarga simple interrumpible.  
Pre-regulado de fábrica a 7L\*.  
Posibilidad de regular a 5L o 7L.  
Accionamiento superior.  
Interior revestido con poliestireno (aislamiento acústico).  
Posibilidad de alimentación de agua 3/8" lateral izquierda, lateral derecha o trasera.  
Mecanismo rápido y silencioso, resistente a las impurezas y a la dureza del agua.  
Fácil instalación.  
Fácil acceso al interior para el mantenimiento.  
Llave de paso y flexible no incluidos.  
**\*Volumen de descarga regulable.**

## MATERIAL

Fabricado en PS.

## INSTALACIÓN

Fijación a pared ya sea alta o baja (para alta es necesario el kit 4A0561).

## MODO DE FUNCIONAMIENTO

Válvula de descarga con accionamiento mecánico.

## KIT DE FIJACIÓN

Kit de fijación a pared.

## CARACTERÍSTICAS

Estructura metálica prefabricada para inodoros de cisterna alta resistente a la corrosión.  
Altura regulable de 0 a 200mm.  
Profundidad regulable de 120 a 190mm.  
Con 4 puntos de fijación: 2 a suelo y 2 a pared.  
Codo de descarga 90/90 con posición ajustable y adaptador para 90/110.  
Robusta.  
Fácil instalación.  
Sistema de fijación rápida.  
Peso estático soportado de 4,0 kN (400Kg).

## INSTALACIÓN

Empotrada en paredes de albañilería, yeso o paredes ligeras. Implica la instalación de un sistema de descarga independiente (fluxómetro o placa electrónica).

## KIT DE FIJACIÓN

Kit de fijación a pared.  
Kit de fijación del inodoro a la estructura.

# ESTRUCTURAS / CISTERNAS

Inodoros Suspendedos

Referencia Descripción € Blanco € Negro

**41733** SANGLOSS WALL 725,00€ 725,00€

410x120x1005mm / 22.9Kg  
Estructura exterior con cisterna D.D. p/inodoro suspendido.  
No válida para el inodoro Cetus.

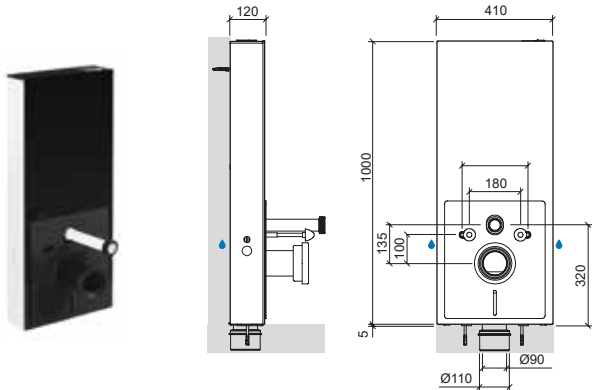

Referencia Descripción € Otros

**443** SOP. CISTERNA ENCASTRAR D.D. NEUMÁTICO P/INODORO SUSPENDIDO 237,00€

400x210x1130mm / 12.8Kg  
Compatible con la placa Quadro.

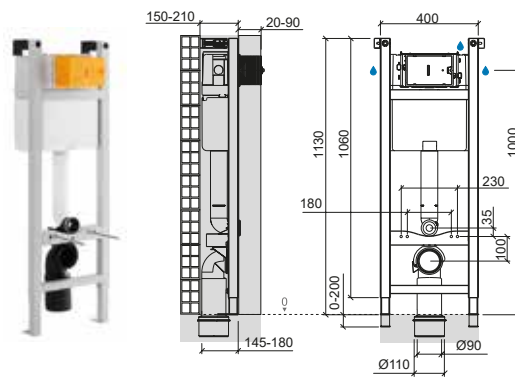

## CARACTERÍSTICAS / ESTRUCTURA

Estructura metálica prefabricada para inodoros suspendidos resistente a la corrosión.  
Con sistema doble de aislamiento acústico y anticorrosión.  
Con 4 puntos de fijación: 2 a suelo y 2 a pared.  
Codo de descarga 90/90 con posición ajustable y adaptador para 90/110.  
Robusta.  
Fácil instalación.  
Sistema de fijación rápida.  
Peso estático soportado de 4,0 kN [400Kg].

## CARACTERÍSTICAS / MECANISMO

Mecanismo de doble descarga 3/6L\* (regulado de fábrica), permitiendo el ahorro de agua y contribuyendo a la protección del medioambiente.  
Accionamiento de la descarga superior.  
Entrada de agua 1/2" inferior izquierda.  
Mecanismo rápido y silencioso, resistente a las impurezas y a la dureza del agua.  
Fácil acceso al interior para el mantenimiento.  
Tiempo de llenado de 39seg. [6L a 3 bar].  
**\*Volumen de descarga regulable entre 2,5-3L/4,5-6L.**

## MATERIAL

Fabricado en PPC, resistente a los impactos y a las bajas temperaturas.  
Revestimiento de vidrio templado de 6mm y aluminio.  
Acabados en color blanco o negro.

## INSTALACIÓN

Paredes de albañilería.

## MODO DE FUNCIONAMIENTO

Válvula de descarga con accionamiento mecánico.

## PRESIÓN DE TRABAJO RECOMENDADA

Mínima 0,2 bar, máxima 16 bar.

## KIT DE FIJACIÓN

Kit de fijación a suelo y a pared.  
Kit de fijación del inodoro a la estructura.

## CARACTERÍSTICAS / ESTRUCTURA

Estructura metálica prefabricada para inodoros suspendidos resistente a la corrosión.  
Altura regulable de 0 a 200mm.  
Profundidad regulable de 150 a 210mm.  
Con 4 puntos de fijación: 2 a suelo y 2 a pared.  
Espesor de la pared frontal de revestimiento de 20 a 90mm.  
Codo de descarga 90/90 con posición ajustable y adaptador para 90/110.  
Robusta.  
Fácil instalación.  
Sistema de fijación rápida.  
Alimentación de agua por detrás, por la izquierda o por la derecha.  
Peso estático soportado de 4,0 kN [400Kg].

## CARACTERÍSTICAS / MECANISMO

Mecanismo de doble descarga 3,5/6L\* (regulado de fábrica), permitiendo el ahorro de agua y contribuyendo a la protección del medioambiente.  
Posibilidad de cambiar la posición de accionamiento de la descarga frontal superior.  
Posibilidad de instalar la alimentación de agua 1/2" superior derecha, lateral derecha o lateral izquierda.  
Exterior revestido con poliestireno [aislamiento acústico y anticorrosión de agua].  
Descarga silenciosa, CL1 certificado según la Norma NF.  
Fácil acceso al interior para el mantenimiento.  
Fabricado en Polipropileno altamente resistente.  
**\*Volumen de descarga regulable.**

## INSTALACIÓN

Empotrada en paredes de albañilería o paredes ligeras.

## MODO DE FUNCIONAMIENTO

Válvula de descarga con accionamiento neumático.

## PRESIÓN DE TRABAJO RECOMENDADA

Mínima 0,5 bar, máxima 10 bar.

## KIT DE FIJACIÓN

Kit de fijación a suelo y a pared.  
Kit de fijación del inodoro a la estructura.

# ESTRUCTURAS / CISTERNAS

Inodoros Suspendidos

Referencia Descripción € Otros

**449** SOP. CISTERNA D.D. SISTEMA NEUMÁTICO PARA PLADUR **360,00€**

400x180x1130mm / 15.6Kg  
Compatible con la placa Quadro.

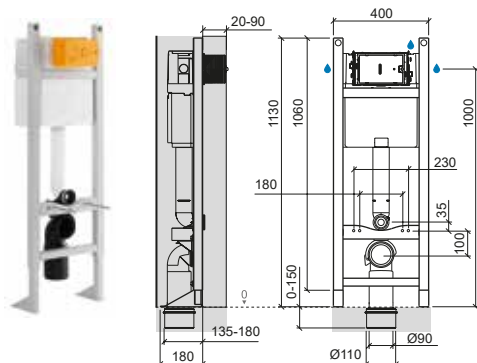

Referencia Descripción € Otros

**453** SOP. BAJO CISTERNA ENCASTRAR D.D. SISTEMA NEUMÁTICO **315,00€**

400x150x820mm / 13.0Kg  
Compatible con la placa Quadro.

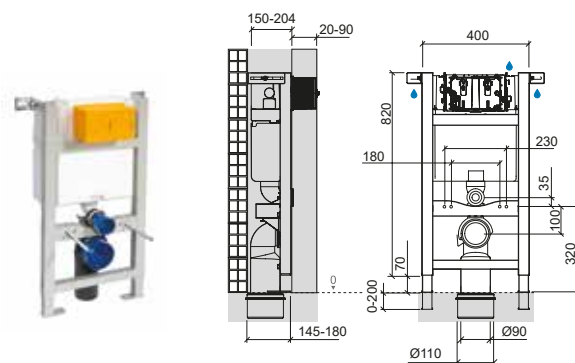

## CARACTERÍSTICAS / ESTRUCTURA

Estructura metálica prefabricada para inodoros suspendidos resistente a la corrosión.

Altura regulable de 0 a 150mm.

Profundidad de pared >180mm.

Con 4 puntos de fijación: 2 a suelo y 2 a pared.

Espesor de la pared frontal de revestimiento de 20 a 90mm.

Codo de descarga 90/90 con posición ajustable y adaptador para 90/110.

Robusta.

Fácil instalación.

Sistema de fijación rápida.

Peso estático soportado de 4,0 kN (400Kg).

## CARACTERÍSTICAS / MECANISMO

Mecanismo de doble descarga 3,5/6L\* (regulado de fábrica), permitiendo el ahorro de agua y contribuyendo a la protección del medioambiente.

Posibilidad de cambiar la posición de accionamiento de la descarga frontal o superior.

Posibilidad de instalar la alimentación de agua 1/2" superior derecha, lateral derecha o lateral izquierda.

Exterior revestido con poliestireno (aislamiento acústico y anticondensación de agua).

Descarga silenciosa, CL1 certificado según la Norma NF.

Fácil acceso al interior para el mantenimiento.

Fabricado en Polipropileno altamente resistente.

**\*Volumen de descarga regulable.**

## INSTALACIÓN

Paredes de albañilería o paredes ligeras.

## MODO FUNCIONAMIENTO

Válvula de descarga con accionamiento mecánico.

## PRESIÓN DE TRABAJO RECOMENDADA

Mínima 0,5 bar, máxima 10 bar.

## KIT DE FIJACIÓN

Kit de fijación a suelo y a pared.

Kit de fijación del inodoro a la estructura.

## CARACTERÍSTICAS / ESTRUCTURA

Estructura metálica prefabricada para inodoros suspendidos resistente a la corrosión.

Altura regulable de 0 a 70mm.

Profundidad regulable de 150 a 204mm.

Con 4 puntos de fijación: 2 a suelo y 2 a pared.

Espesor de la pared frontal de revestimiento de 20 a 90mm.

Codo de descarga 90/90 con posición ajustable y adaptador para 90/110.

Robusta.

Fácil instalación.

Sistema de fijación rápida.

Peso estático soportado de 4,0 kN (400Kg).

## CARACTERÍSTICAS / MECANISMO

Mecanismo de doble descarga 3,5/6L\* (regulado de fábrica), permitiendo el ahorro de agua y contribuyendo a la protección del medioambiente.

Posibilidad de cambiar la posición de accionamiento de la descarga frontal o superior.

Posibilidad de instalar la alimentación de agua 1/2" superior derecha, lateral derecha o lateral izquierda.

Exterior revestido con poliestireno (aislamiento acústico y anticondensación de agua).

Descarga silenciosa, CL1 certificado según la Norma NF.

Fácil acceso al interior para el mantenimiento.

Fabricado en Polipropileno altamente resistente.

**\*Volumen de descarga regulable.**

## INSTALACIÓN

Paredes de albañilería o paredes ligeras.

## MODO FUNCIONAMIENTO

Válvula de descarga con accionamiento mecánico.

## PRESIÓN DE TRABAJO RECOMENDADA

Mínima 0,5, máxima 10 bar.

## KIT DE FIJACIÓN

Kit de fijación a suelo y a pared.

Kit de fijación del inodoro a la estructura.

# ESTRUCTURAS / CISTERNAS

Inodoros Suspending

Referencia Descripción € Otros

**40333** SANFIX 234,00€

500x120x1150mm / 13.6Kg  
Estructura interior con cisterna D.D. p/inodoro suspendido.  
Compatible con las placas Orange, Easy, Plan, Moon y Square.

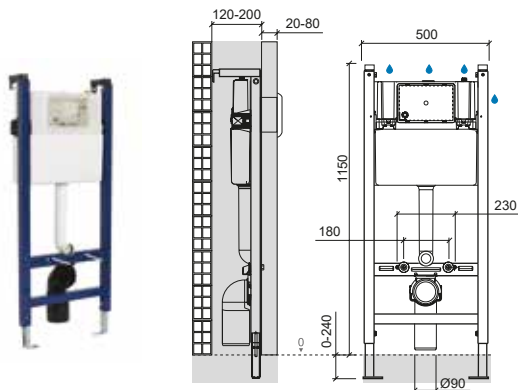

Referencia Descripción € Otros

**40323** SANFIX P/PLADUR 258,00€

500x135x1125mm / 16.6Kg  
Estructura interior con cisterna D.D. p/inodoro suspendido.  
Compatible con las placas Orange, Easy, Plan, Moon Y Square.

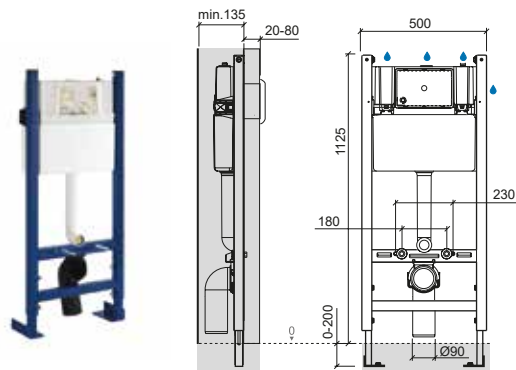

## CARACTERÍSTICAS / ESTRUCTURA

Estructura metálica prefabricada para inodoros suspendidos resistente a la corrosión.  
Altura regulable de 0 a 240mm.  
Profundidad regulable de 120 a 200mm.  
Con 4 puntos de fijación: 2 a suelo y 2 a pared.  
Espesor de la pared frontal de revestimiento de 20 a 80mm.  
Codo de descarga 90/90 con posición ajustable.  
Robusta.  
Fácil instalación.  
Sistema de fijación rápida.  
Peso estático soportado de 4,0 kN (400Kg).

## CARACTERÍSTICAS / MECANISMO

Mecanismo de doble descarga 3/6L\* (regulado de fábrica), permitiendo el ahorro de agua y contribuyendo a la protección del medioambiente.  
Accionamiento frontal.  
Posibilidad de instalar la alimentación de agua 1/2" superior derecha, lateral derecha, superior central o superior izquierda.  
Exterior revestido con poliestireno (aislamiento acústico y anticondensación de agua).  
Mecanismo rápido y silencioso, resistente a las impurezas y a la dureza del agua.  
Fácil acceso al interior para el mantenimiento.  
Fabricado en PE-HD.  
**\*Volumen de descarga regulable.**

## INSTALACIÓN

Empotrado en paredes de albañilería con revestimiento de albañilería o paredes ligeras.

## MODO DE FUNCIONAMIENTO

Válvula de descarga con accionamiento mecánico.

## PRESIÓN DE TRABAJO RECOMENDADA

Mínima 0,5, máxima 10 bar.  
Recomendada 1 a 5 bar.

## KIT DE FIJACIÓN

Kit de fijación a suelo y a pared.  
Kit de fijación del inodoro a la estructura.

## CARACTERÍSTICAS / ESTRUCTURA

Estructura metálica prefabricada para inodoros suspendidos resistente a la corrosión.  
Altura regulable de 0 a 240mm.  
Profundidad de pared >135mm.  
Con 8 puntos de fijación a suelo y a pared.  
Espesor de la pared frontal de revestimiento de 20 a 80mm.  
Codo de descarga 90/90 con posición ajustable.  
Robusta.  
Fácil instalación.  
Sistema de fijación rápida.  
Peso estático soportado de 4,0 kN (400Kg).

## CARACTERÍSTICAS / MECANISMO

Mecanismo de doble descarga 3/6L\* (regulado de fábrica), permitiendo el ahorro de agua y contribuyendo a la protección del medioambiente.  
Accionamiento frontal.  
Posibilidad de instalar la alimentación de agua 1/2" superior derecha, lateral derecha, superior central o superior izquierda.  
Exterior revestido con poliestireno (aislamiento acústico y anticondensación de agua).  
Mecanismo rápido y silencioso, resistente a las impurezas y a la dureza del agua.  
Fácil acceso al interior para el mantenimiento.  
Fabricado en PE-HD.  
**\*Volumen de descarga regulable.**

## INSTALACIÓN

Empotrado en paredes de albañilería o paredes ligeras.

## MODO DE FUNCIONAMIENTO

Válvula de descarga con accionamiento mecánico.

## PRESIÓN DE TRABAJO RECOMENDADA

Mínima 0,5, máxima 10 bar.  
Recomendada 1 a 5 bar.

## KIT DE FIJACIÓN

Kit de fijación a suelo y a pared.  
Kit de fijación del inodoro a la estructura.

# ESTRUCTURAS / CISTERNAS

Inodoros Suspendingidos

Referencia Descripción € Otros

**40633** SANSPLACE 248,00€

540x140x1150mm / 14.5Kg  
Estructura con cisterna D.D. p/inodoro suspendido.  
Compatible con las placas Orange, Easy, Plan, Moon e Square.

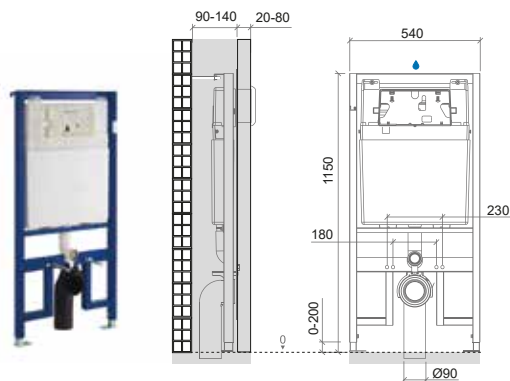

Referencia Descripción € Otros

**411023** SANDOUBLE 360,00€

500x490x1315mm / 29.0Kg  
Estructura con dos cisternas D.D. para 2 inodoros suspendidos.  
Compatible con la placa Moove.

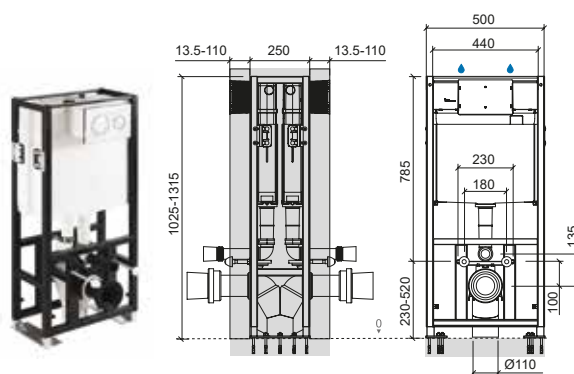

## CARACTERÍSTICAS / ESTRUCTURA

Estructura metálica prefabricada para inodoros suspendidos resistente a la corrosión.  
Altura regulable de 0 a 200mm.  
Profundidad regulable de 90 a 140mm.  
Con 4 puntos de fijación: 2 a suelo y 2 a pared.  
Espesor de la pared frontal de revestimiento de 20 a 80mm.  
Codo de descarga 90/90 con posición ajustable.  
Robusta.  
Fácil instalación.  
Sistema de fijación rápida.  
Peso estático soportado de 4,0 kN (400Kg).

## CARACTERÍSTICAS / MECANISMO

Mecanismo de doble descarga 3,5/6L\* (regulado de fábrica), permitiendo el ahorro de agua y contribuyendo a la protección del medioambiente.  
Accionamiento frontal.  
Alimentación de agua 1/2" central.  
Exterior revestido con poliestireno (aislamiento acústico y anticondensación de agua).  
Mecanismo rápido y silencioso, resistente a las impurezas y a la dureza del agua.  
Fácil acceso al interior para el mantenimiento.  
Fabricado en ABS.  
**\*Volumen de descarga regulable.**

## INSTALACIÓN

Empotrado en paredes de albañilería con revestimiento de albañilería o paredes ligeras.

## MODO FUNCIONAMIENTO

Válvula de descarga con accionamiento mecánico.

## PRESIÓN DE TRABAJO RECOMENDADA

Mínima 0,5 bar, máxima 10 bar.  
Recomendada de 1 a 5 bar.

## KIT DE FIJACIÓN

Kit de fijación a suelo y a pared.  
Kit de fijación del inodoro a la estructura.

## CARACTERÍSTICAS / ESTRUCTURA

Estructura metálica prefabricada para dos inodoros suspendidos resistente a la corrosión.  
Altura regulable de 0 a 290mm.  
Con 10 puntos de fijación a suelo y a pared.  
Espesor de la pared frontal de revestimiento de 13,5 a 110mm.  
Codo de descarga en Y 90/110.  
Robusta.  
Fácil instalación.  
Sistema de fijación rápida.  
Peso estático soportado de 4,0 kN (400Kg).

## CARACTERÍSTICAS / MECANISMO

Mecanismo de doble descarga 3,5/6L\* (regulado de fábrica), permitiendo el ahorro de agua y contribuyendo a la protección del medioambiente.  
Accionamiento frontal.  
Alimentación de agua 1/2" central.  
Exterior revestido con poliestireno (aislamiento acústico y anticondensación de agua).  
Mecanismo rápido y silencioso, resistente a las impurezas y a la dureza del agua.  
Fácil acceso al interior para el mantenimiento.  
Fabricado en ABS.  
**\*Volumen de descarga regulable entre 2,5-4,5L y 4,5-9L.**

## MATERIAL

Fabricado en PPC, resistente a los impactos y a las bajas temperaturas.  
Malla de fibra de vidrio incluida.

## INSTALACIÓN

Empotrado entre paredes ligeras y sobre suelo de hormigón.

## MODO FUNCIONAMIENTO

Válvula de descarga con accionamiento mecánico.

## PRESIÓN DE TRABAJO RECOMENDADA

Mínima 0,2, máxima 16 bar.

## KIT DE FIJACIÓN

Kit de fijación a suelo.  
Kit de fijación del inodoro a la estructura.

# ESTRUCTURAS / CISTERNAS

Inodoros Suspendingos

Referencia	Descripción	€ Otros
<b>40533</b>	<b>① SANBEST</b>	<b>188,00€</b>

- 530x90x750mm / 8.2Kg
- Soporte con cisterna D.D. p/inodoro suspendido.
- Compatible con las placas Orange, Easy, Plan, Moon y Square.

<b>4A0233</b>	<b>② PAR DE PIÉS P/SOPORTE</b>	<b>13,00€</b>
---------------	--------------------------------	---------------

- 1.0Kg

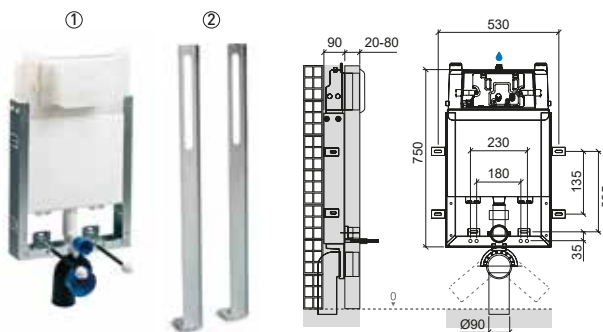

Referencia	Descripción	€ Otros
<b>41233</b>	<b>① SANSLIM</b>	<b>150,00€</b>

- 485x195mm / 8.6Kg
- Soporte con cisterna D.D. p/inodoro suspendido.
- Compatible con las placas To-Slim y Moove.

<b>41933</b>	<b>① PACK SANSLIM</b>	<b>157,00€</b>
--------------	-----------------------	----------------

- 485x195mm / 9.5Kg
- Pack soporte con cisterna D.D. p/inodoro suspendido + Placa To-Slim.

<b>4A0233</b>	<b>② PAR DE PIÉS P/SOPORTE</b>	<b>13,00€</b>
---------------	--------------------------------	---------------

- 1.0Kg

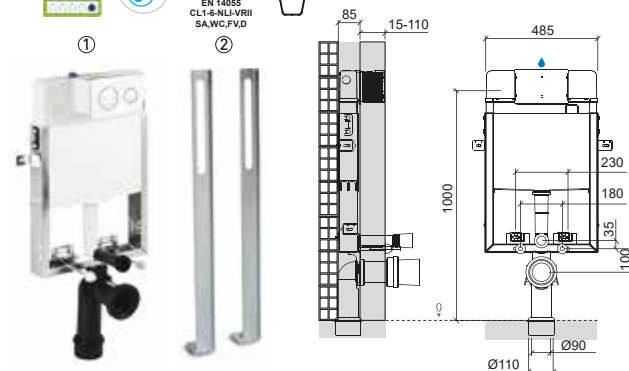

## CARACTERÍSTICAS / ESTRUCTURA

Estructura metálica prefabricada de soporte con perfil en U para inodoros suspendidos y resistente a la corrosión.  
Profundidad de pared >90mm.  
Con 4 puntos de fijación.  
Espesor de la pared frontal de revestimiento de 20 a 80mm.  
Codo de descarga 90/90 con posición ajustable.  
Para espacios reducidos.  
Fácil instalación.  
Peso estático soportado de 4,0 kN [400Kg].

## CARACTERÍSTICAS / MECANISMO

Mecanismo de doble descarga 3/6L\* (regulado de fábrica), permitiendo el ahorro de agua y contribuyendo a la protección del medioambiente.  
Accionamiento frontal.  
Alimentación de agua 1/2" central.  
Exterior revestido con poliestireno (aislamiento acústico y anticorrosión de agua).  
Mecanismo rápido y silencioso, resistente a las impurezas y a la dureza del agua.  
Fácil acceso al interior para el mantenimiento.  
Malla de fibra de vidrio incluida.  
Fabricado con ABS.  
**\*Volumen de descarga regulable.**

## INSTALACIÓN

Empotrado en paredes de albañilería.

## MODO DE FUNCIONAMIENTO

Válvula de descarga con accionamiento mecánico.

## PRESIÓN DE TRABAJO RECOMENDADA

Mínima 0,5 bar, máxima 10 bar.  
Recomendada de 1 a 5 bar.

## KIT DE FIJACIÓN

Kit de fijación a pared.  
Kit de fijación del inodoro a la estructura.

## CARACTERÍSTICAS / ESTRUCTURA

Estructura metálica prefabricada de soporte con perfil en U para inodoros suspendidos y resistente a la corrosión.  
Profundidad de pared 85mm.  
Con 4 puntos de fijación.  
Espesor de la pared frontal de revestimiento de 15 a 110mm.  
Codo de descarga 90/90 con posición ajustable y adaptador 90/110.  
Para espacios reducidos.  
Fácil instalación.  
Peso estático soportado de 4,0 kN [400Kg].

## CARACTERÍSTICAS / MECANISMO

Mecanismo de doble descarga 3/6L\* (regulado de fábrica), permitiendo el ahorro de agua y contribuyendo a la protección del medioambiente.  
Accionamiento frontal.  
Alimentación de agua 1/2" superior central.  
Exterior revestido con poliestireno (aislamiento acústico y anticorrosión de agua).  
Mecanismo rápido y silencioso, resistente a las impurezas y a la dureza del agua.  
Fácil acceso al interior para el mantenimiento.  
Malla de fibra de vidrio incluida.  
Fabricado con ABS.  
Tiempo de llenado: 39seg (6L a 3 bar).  
**\*Volumen de descarga regulable entre 2,5-4,5L y 4,5-9L.**

## MATERIAL

Fabricado en PPC, resistente a los impactos y a las bajas temperaturas.  
Malla de fibra de vidrio incluida.

## INSTALACIÓN

Empotrado en paredes de albañilería.

## MODO DE FUNCIONAMIENTO

Válvula de descarga con accionamiento mecánico.

## PRESIÓN DE TRABAJO RECOMENDADA

Mínima 0,2, máxima 16 bar.

## KIT DE FIJACIÓN

Kit de fijación a pared.  
Kit de fijación del inodoro a la estructura.  
Kit de fijación del pulsador.

# ESTRUCTURAS / CISTERNAS

Inodoros Suspendingidos

Referencia	Descripción	€ Otros
<b>40233</b>	<b>① SANFLUSH</b>	<b>135,00€</b>

520x200x745mm / 9.1Kg  
Soporte con cisterna D.D. p/inodoro suspendido.  
Compatible con las placas Orange, Easy, Plan, Moon y Square.

<b>4A0233</b>	<b>② PAR DE PIÉS P/SOPORTE</b>	<b>13,00€</b>
---------------	--------------------------------	---------------

1.0Kg

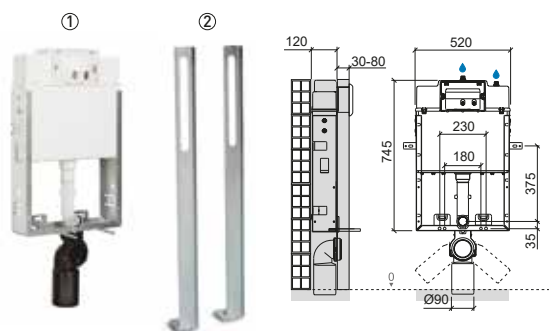

Referencia	Descripción	€ Otros
<b>5E12077</b>	<b>SOPORTE C/PLACA PLAN ELECTRÓNICA C/PILA D.D. P/INODORO SUSPENDIDO</b>	<b>785,00€</b>

470x250x1140mm / 18.9Kg  
Incluye placa de descarga Plan 5120771 y kit de fijación.

<b>5E12078</b>	<b>SOPORTE C/PLACA PLAN ELECTRÓNICA C/TRANSFORMADOR D.D. P/INODORO SUSP.</b>	<b>804,00€</b>
----------------	------------------------------------------------------------------------------	----------------

470x100x1140mm / 18.9Kg  
Incluye placa de descarga Plan 5120781 y kit de fijación.

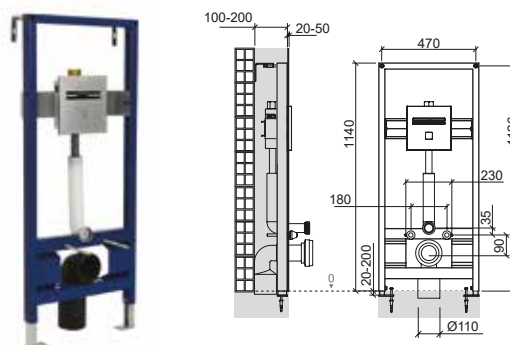

## CARACTERÍSTICAS / ESTRUCTURA

Estructura metálica prefabricada de soporte con perfil en U para inodoros suspendidos y resistente a la corrosión.  
Con 4 puntos de fijación.  
Profundidad de pared >120mm.  
Espesor de la pared frontal de revestimiento de 30 a 80mm.  
Codo de descarga 90/90 con posición ajustable.  
Fácil instalación.  
Peso estático soportado de 4,0 kN (400Kg).

## CARACTERÍSTICAS / MECANISMO

Mecanismo de doble descarga 3/6L\* (regulado de fábrica), permitiendo el ahorro de agua y contribuyendo a la protección del medioambiente.  
Accionamiento frontal.  
Alimentación de agua 1/2" superior central.  
Interior revestido con poliestireno (aislamiento acústico).  
Mecanismo rápido y silencioso, resistente a las impurezas y a la dureza del agua.  
Fácil acceso al interior para el mantenimiento.  
**\*Volumen de descarga regulable entre 2,5-4,5L y 4,5-9L.**

## MATERIAL

Fabricado con ABS.

## INSTALACIÓN

Empotrado en paredes de albañilería.

## MODO FUNCIONAMIENTO

Válvula de descarga con accionamiento mecánico.

## PRESIÓN DE TRABAJO RECOMENDADA

Mínima 0,5 bar, máxima 10 bar.  
Recomendada de 1 a 5 bar.

## KIT DE FIJACIÓN

Kit de fijación a pared.  
Kit de fijación del inodoro a la estructura.

## CARACTERÍSTICAS / ESTRUCTURA

Estructura metálica prefabricada para inodoros suspendidos resistente a la corrosión.  
Altura regulable de 20 a 200mm.  
Profundidad regulable de 100 a 200mm.  
Con 4 puntos de fijación: 2 a suelo y 2 a pared.  
Espesor de la pared frontal de revestimiento de 20 a 50mm.  
Codo de descarga 90/110 con posición ajustable.  
Robusta.  
Fácil instalación.  
Sistema de fijación rápida.  
Peso estático soportado de 4,0 kN (400Kg).

## CARACTERÍSTICAS / PLACA PLAN INCLUIDA

Mecanismo de doble descarga 3/6L\* (regulado de fábrica), permitiendo el ahorro de agua y contribuyendo a la protección del medioambiente.  
Activación frontal.  
Alimentación por pila de 9V o por transformador de 9V.  
Consumo energético 300mA.  
Entrada de agua G1".  
Ajuste de funciones por control remoto.  
Indicador del nivel de batería.  
Placa en inox con acabado cromo o satinado.  
**\*Volumen de descarga regulable.**

## INSTALACIÓN

Empotrado en paredes de albañilería con revestimiento de albañilería o paredes ligeras.

## PRESIÓN DE TRABAJO RECOMENDADA

Recomendada 1 a 8 bar.  
(Para presiones de trabajo superiores instalar un reductor de presión).

## RADIO DE ACCIÓN

Auto-ajustable (de 300mm a 700mm).

# COTAS DE INSTALACIÓN

Inodoros Suspendidos

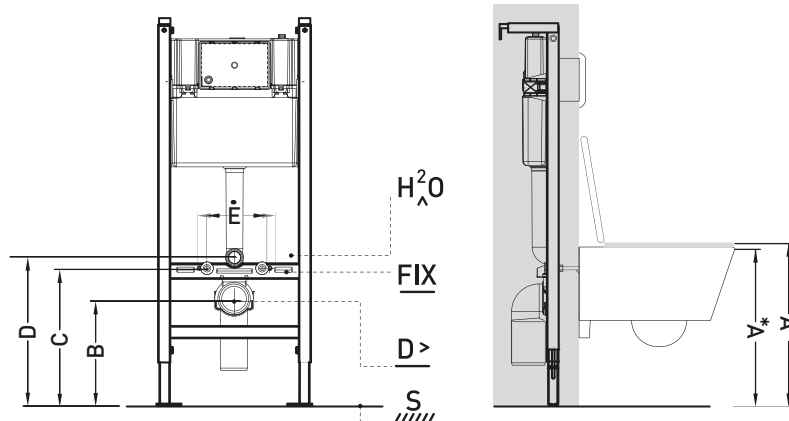

	A	B	C	D	E
CETUS 52	420	235	335	370	180
CETUS 52 <span>Rimflush</span>	420	225	330	360	180
CETUS 48	420	235	340	375	180
URB.Y 48	420	240	340	375	180
URB.Y 48 <span>Rimflush</span>	420	230	335	365	180
URB.Y 52	420	240	340	375	180
URB.Y 52 <span>Rimflush</span>	420	240	335	375	180
ADVANCE	420	239	339	374	180
LOOK	420	228	332	362	180
LOOK <span>Rimflush</span>	420	230	325	361	180
SANIBOLD	420	233	333	365	180
SANIBOLD <span>Rimflush</span>	420	222	327	360	180
SANLIFE <span>Rimflush</span>	420	240	339	375	180
SANPROJECT <span>Rimflush</span>	420	241	340	374	180
STATUS	420	235	333	383	180
BENISSA 70	450*	270	370	405	180
NEW WCCARE	450*	202	302	337	230

**FIX** FIJACIÓN

**H<sup>2</sup>O** ENTRADAS DE AGUA

**D>** DESCARGA

**S** SUELO

LEYENDA.



# COTAS DE INSTALACIÓN

SANGLASS WALL Inodoros Suspendidos

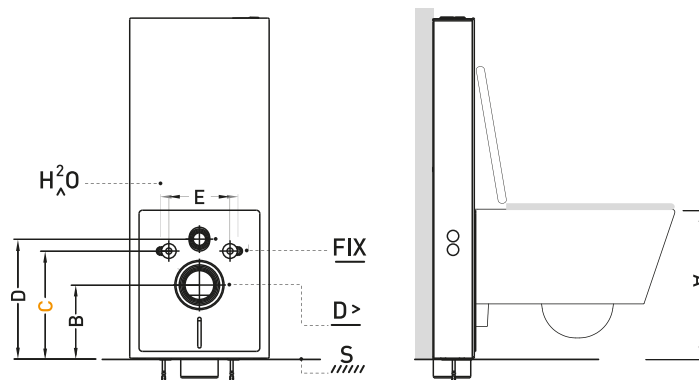

Cota principal dominante

	A	B	C	D	E
URB.Y 48	400	220	320	355	180
URB.Y 48 <span>Rimflush</span>	405	215	320	350	180
URB.Y 52	400	220	320	355	180
URB.Y 52 <span>Rimflush</span>	405	225	320	360	180
ADVANCE	400	219	320	355	180
LOOK	408	216	320	350	180
LOOK <span>Rimflush</span>	415	225	320	356	180
SANIBOLD	407	220	320	352	180
SANIBOLD <span>Rimflush</span>	413	215	320	353	180
SANLIFE <span>Rimflush</span>	400	220	320	355	180
SANPROJECT <span>Rimflush</span>	400	221	320	354	180
STATUS	407	222	320	370	180

LEYENDA.

**FIX** FIJACIÓN

**H<sub>2</sub>O** ENTRADAS DE AGUA

**D>** DESCARGA

**S** SUELO

# SOPORTES

Bidés Suspendingos

Referencia	Descripción	€ Otros
<b>430</b>	<b>SOPORTE DE FIJACIÓN P/BIDÉ SUSPENDIDO</b>	<b>117,00€</b>
	 6.0Kg	

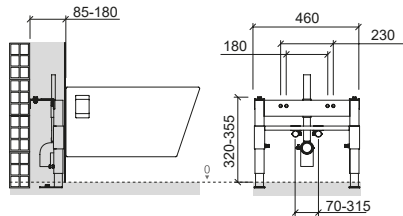

Referencia	Descripción	€ Otros
<b>439</b>	<b>SOPORTE DE FIJACIÓN P/BIDÉ SUSPENDIDO P/PAREDES PLADUR</b>	<b>130,00€</b>
	 7.8Kg	

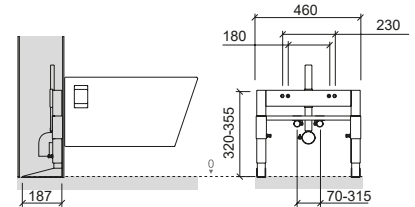

## CARACTERÍSTICAS

Estructura metálica prefabricada para bidés suspendidos resistente a la corrosión.  
 Altura regulable de 0 a 225mm.  
 Profundidad regulable de 120 a 180mm.  
 Con 4 puntos de fijación: 2 a suelo y 2 a pared.  
 Codo de descarga con posición ajustable.  
 Fijaciones para las entradas de agua fría y caliente de altura y distancia regulables.  
 Incluye soporte para el tubo de desagüe.  
 Robusta.  
 Fácil instalación.  
 Dimensiones reducidas.  
 Sistema de fijación rápida.  
 Peso estático soportado de 4,0 kN (400Kg).

## INSTALACIÓN

Empotrado en paredes de albañilería, pladur o paredes ligeras.  
 En pared recta.

## KIT DE FIJACIÓN

Kit de fijación a pared.  
 Kit de fijación del bidé a la estructura.

## CARACTERÍSTICAS

Estructura metálica prefabricada para bidés suspendidos resistente a la corrosión.  
 Altura regulable de 0 a 225mm.  
 Profundidad regulable de 120 a 180mm.  
 Con 4 puntos de fijación: 2 a suelo y 2 a pared.  
 Codo de descarga con posición ajustable.  
 Fijaciones para las entradas de agua fría y caliente de altura y distancia regulables.  
 Incluye soporte para el tubo de desagüe.  
 Robusta.  
 Fácil instalación.  
 Dimensiones reducidas.  
 Sistema de fijación rápida.  
 Peso estático soportado de 4,0 kN (400Kg).

## INSTALACIÓN

Empotrado en paredes de albañilería, pladur o paredes ligeras.  
 En pared recta.





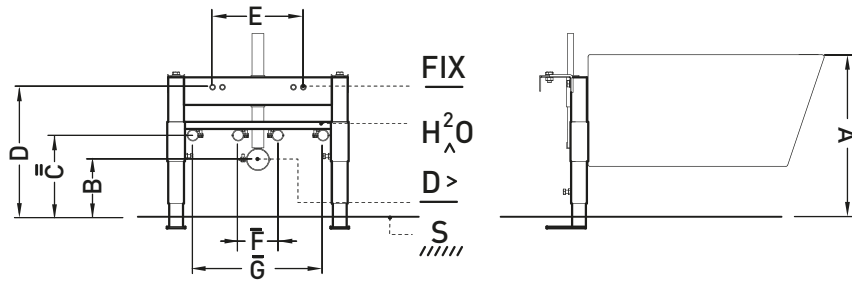

## KIT DE FIJACIÓN

Kit de fijación a pared.  
 Kit de fijación del bidé a la estructura.

# COTAS DE INSTALACIÓN

Bidés Suspendidos



	A	B	C	D	E	F	G
CETUS	420	115	180	330	180	100	300
URB.Y	420	115	180	340	180	100	300
URB.Y 52	420	115	165	340	180	145	300
ADVANCE	420	194	259	354	180	100	-
LOOK	420	140	140	350	180	120	300
LOOK 	420	130	140	350	180	135	300
SANLIFE	420	145	170	345	180	150	300
SANIBOLD	420	130	130	340	180	130	300
SANIBOLD 	420	140	130	335	180	130	300
SANPROJECT	420	115	145	345	180	145	300
STATUS	420	110	240	355	180	130	-
							
							

LEYENDA.

**FIX**

FIJACIÓN

**H<sup>2</sup>O**

ENTRADAS DE AGUA

**D>**

DESCARGA

**S**

SUELO



FIJACIÓN POR ABAJO

# PLACAS DE DESCARGA

Referencia	Descripción	€ Blanco	€ Color
------------	-------------	----------	---------

<b>40043</b>	<b>SQUARE</b>	<b>153,00€</b>	<b>203,00€</b>
--------------	---------------	----------------	----------------

📦 242x16x174mm / 0.6Kg  
 Placa para cisterna de encastrar D.D. Acabados en **blanco** [10] y **chromo/wengué** [73].  
 Compatible con: Sanfix, Sanflush, Switch, Wallfit, Sanspace y Sanbest.

<b>40043</b>	<b>SQUARE</b>	<b>178,00€</b>	
--------------	---------------	----------------	--

📦 242x15x174mm / 0.6Kg  
 Placa para cisterna de encastrar D.D. Acabados en **chromo/vidrio blanco** [00].  
 Compatible con: Sanfix, Sanflush, Switch, Wallfit, Sanspace y Sanbest.

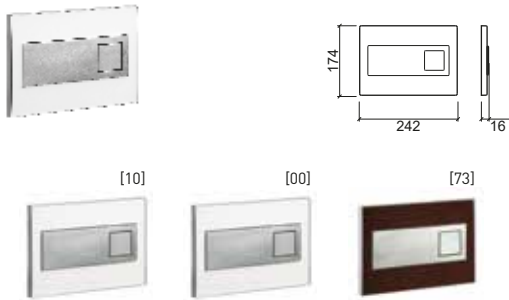

Referencia	Descripción	€ Blanco	€ Color
------------	-------------	----------	---------

<b>40033</b>	<b>MOON</b>	<b>153,00€</b>	<b>203,00€</b>
--------------	-------------	----------------	----------------

📦 242x16x174mm / 0.5Kg  
 Placa para cisterna de encastrar D.D. Acabados en **blanco** [10] y **chromo/zebrano** [89].  
 Compatible con: Sanfix, Sanflush, Switch, Wallfit, Sanspace y Sanbest.

<b>40033</b>	<b>MOON</b>	<b>178,00€</b>	
--------------	-------------	----------------	--

📦 242x16x174mm / 0.5Kg  
 Placa para cisterna de encastrar D.D. Acabados en **chromo/vidrio verde** [18].  
 Compatible con: Sanfix, Sanflush, Switch, Wallfit, Sanspace y Sanbest.

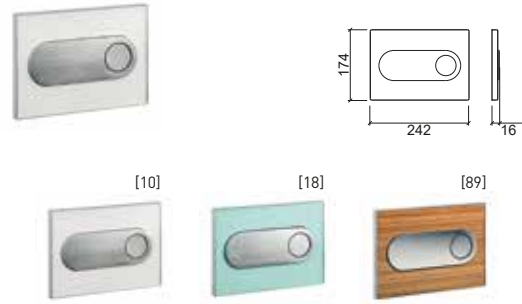

## CARACTERÍSTICAS

Doble descarga.  
 Accionamiento frontal.  
 Fácil instalación sin herramientas.

## MATERIAL

**Inox y Acrílico:**  
 Para el acabado chromo/blanco.  
**Inox y Vidrio:**  
 Para el acabado chromo/vidrio blanco.  
**Inox y Madera:**  
 Para el acabado chromo/wengué.

## ACABADOS\*

Chromo / Blanco.  
 Cromo / Vidrio blanco.  
 Cromo / Wengué.

\* Acabados personalizables bajo consulta.

## INSTALACIÓN

Compatible con las cisternas:  
 Switch.  
 Sanflush.  
 Sanfix.  
 Wallfit.  
 Sanspace.  
 Sanbest.

## MODO DE FUNCIONAMIENTO

Accionamiento mecánico.

## CARACTERÍSTICAS

Doble descarga.  
 Accionamiento frontal.  
 Fácil instalación sin herramientas.

## MATERIAL

**Inox y Acrílico:**  
 Para el acabado chromo/blanco.  
**Inox y Vidrio:**  
 Para el acabado chromo/vidrio verde.  
**Inox y Madera:**  
 Para el acabado chromo/zebrano.

## ACABADOS\*

Chromo / Blanco.  
 Cromo / Vidrio verde.  
 Cromo / Zebrano.

\* Acabados personalizables bajo consulta.

## INSTALACIÓN

Compatible con las cisternas:  
 Switch.  
 Sanflush.  
 Sanfix.  
 Wallfit.  
 Sanspace.  
 Sanbest.

## MODO DE FUNCIONAMIENTO

Accionamiento mecánico.

# PLACAS DE DESCARGA

Referencia	Descripción	€ Blanco	€ Color
------------	-------------	----------	---------

<b>40013</b>	<b>PLAN</b>	<b>37,00€</b>	<b>55,00€</b>
--------------	-------------	---------------	---------------

- 255x18x170mm / 0.8Kg
- Placa para cisterna de encastrar D.D. Acabados en **blanco** [00], **chromo** [11] y en **chromo satinado** [13].
- Compatible con: Sanfix, Sanflush, Switch, Wallfit, Sanspace y Sanbest.



Referencia	Descripción	€ Blanco	€ Color
------------	-------------	----------	---------

<b>40003</b>	<b>ORANGE</b>	<b>37,00€</b>	<b>55,00€</b>
--------------	---------------	---------------	---------------

- 255x18x170mm / 0.8Kg
- Placa para cisterna de encastrar D.D. Acabados en **blanco** [00], **chromo** [11] y en **chromo satinado** [13].
- Compatible con: Sanfix, Sanflush, Switch, Wallfit, Sanspace y Sanbest.



## CARACTERÍSTICAS

Doble descarga.  
Accionamiento frontal.  
Fácil instalación sin herramientas.

## MATERIAL

**ASA** (Acilonitrilo eStireno Acrilato):  
Para el acabado blanco.  
**ABS** (Acilonitrilo Butadieno eStireno):  
Para el acabado chromo/satinado.

## ACABADOS

Blanco.  
Cromo.  
Cromo / Satinado.

## INSTALACIÓN

Compatible con las cisternas:  
Switch.  
Sanflush.  
Sanfix.  
Wallfit.  
Sanspace.  
Sanbest.

## MODO DE FUNCIONAMIENTO

Accionamiento mecánico.

## CARACTERÍSTICAS

Doble descarga.  
Accionamiento frontal.  
Fácil instalación sin herramientas.

## MATERIAL

**ASA** (Acilonitrilo eStireno Acrilato):  
Para el acabado blanco.  
**ABS** (Acilonitrilo Butadieno eStireno):  
Para el acabado chromo/satinado.

## ACABADOS

Blanco.  
Cromo.  
Cromo / Satinado.

## INSTALACIÓN

Compatible con las cisternas:  
Switch.  
Sanflush.  
Sanfix.  
Wallfit.  
Sanspace.  
Sanbest.

## MODO DE FUNCIONAMIENTO

Accionamiento mecánico.

# PLACAS DE DESCARGA

Referencia	Descripción	€ Blanco	€ Color
------------	-------------	----------	---------

<b>40023</b>	<b>EASY</b> 255x18x170mm / 0.8Kg Placa para cisterna de encastrar D.D. Acabados en <b>blanco</b> [00], <b>chromo</b> [11] y en <b>chromo satinado</b> [13]. Compatible con: Sanfix, Sanflush, Switch, Wallfit, Sanspace y Sanbest.	<b>35,00€</b>	<b>48,00€</b>
--------------	---------------------------------------------------------------------------------------------------------------------------------------------------------------------------------------------------------------------------------------------	---------------	---------------

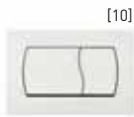
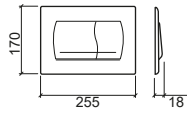

## CARACTERÍSTICAS

Doble descarga.  
 Accionamiento frontal.  
 Fácil instalación sin herramientas.

## MATERIAL

**ASA** (Acrilonitrilo eStireno Acrilato):  
 Para el acabado blanco.  
**ABS** (Acrilonitrilo Butadieno eStireno):  
 Para el acabado chromo/satinado.

## ACABADOS

Chromo.  
 Blanco.  
 Satinado.

## INSTALACIÓN

Compatible con las cisternas:  
 Switch.  
 Sanflush.  
 Sanfix.  
 Wallfit.  
 Sanspace.  
 Sanbest.

## MODO DE FUNCIONAMIENTO

Accionamiento mecánico.

Referencia	Descripción	€ Blanco	€ Color
------------	-------------	----------	---------

<b>44300</b>	<b>QUADRO</b> 230x14x146mm / 0.5Kg Placa para cisterna de encastrar D.D. Acabado en <b>blanco</b> [00]. Compatible con: 443, 445, 449 y 453.	<b>55,00€</b>	
<b>44311</b>	<b>QUADRO</b> 230x14x146mm / 0.5Kg Placa para cisterna de encastrar D.D. Acabado en <b>chromo</b> [11]. Compatible con: 443, 445, 449 y 453.	<b>79,00€</b>	
<b>44313</b>	<b>QUADRO</b> 230x14x146mm / 0.5Kg Placa para cisterna de encastrar D.D. Acabado en <b>chromo satinado</b> [13]. Compatible con: 443, 445, 449 y 453.	<b>107,00€</b>	
<b>4430</b>	<b>QUADRO</b> 230x14x146mm / 0.5Kg Placa para cisterna de encastrar D.D. Acabado <b>ceniza mate</b> [03] y <b>negro mate</b> [06]. Compatible con: 443, 445, 449 y 453.	<b>135,00€</b>	

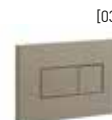
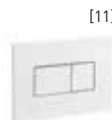
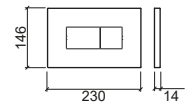

## CARACTERÍSTICAS

Doble descarga.  
 Accionamiento frontal y superior.  
 Fácil instalación.

## MATERIAL

**PS** (Poliestireno):  
 Para el acabado blanco.  
**ABS** (Acrilonitrilo Butadieno eStireno):  
 Para los acabados chromo, chromo satinado, ceniza mate y negro mate.

## ACABADOS

Blanco.  
 Chromo.  
 Chromo Satinado.  
 Ceniza Mate.  
 Negro Mate.

## INSTALACIÓN

Compatible con las cisternas: Ref. 443, Ref. 445, Ref. 449 y Ref. 453.

## MODO DE FUNCIONAMIENTO

Accionamiento neumático.

# PLACAS DE DESCARGA

Referencia	Descripción	€ Cromo	€ Color
<b>41033</b>	<b>MOOVE</b> 247x8.5x160mm / 0.9Kg Placa para cisterna de encastrar D.D. Acabado <b>cromo</b> [11]. Compatible con: Sandouble y Sanslim.	<b>42,00€</b>	
<b>41033</b>	<b>MOOVE</b> 247x8.5x160mm / 0.9Kg Placa para cisterna de encastrar D.D. Acabado <b>blanco/cromo</b> [10]. Compatible con: Sandouble y Sanslim.	<b>67,00€</b>	
<b>41033</b>	<b>MOOVE</b> 247x8.5x160mm / 0.9Kg Placa para cisterna de encastrar D.D. Acabado <b>blanco/dorado</b> [B2]. Compatible con: Sandouble y Sanslim.	<b>73,00€</b>	
<b>41033</b>	<b>MOOVE</b> 247x8.5x160mm / 0.9Kg Placa para cisterna de encastrar D.D. Acabado <b>negro mate</b> [26]. Compatible con: Sandouble y Sanslim.	<b>73,00€</b>	
<b>41033</b>	<b>MOOVE</b> 247x8.5x160mm / 0.9Kg Placa para cisterna de encastrar D.D. Acabado <b>negro mate/cromo</b> [16]. Compatible con: Sandouble y Sanslim.	<b>73,00€</b>	
<b>41033</b>	<b>MOOVE</b> 247x8.5x160mm / 0.9Kg Placa para cisterna de encastrar D.D. Acabado <b>negro mate/dorado</b> [37]. Compatible con: Sandouble y Sanslim.	<b>73,00€</b>	

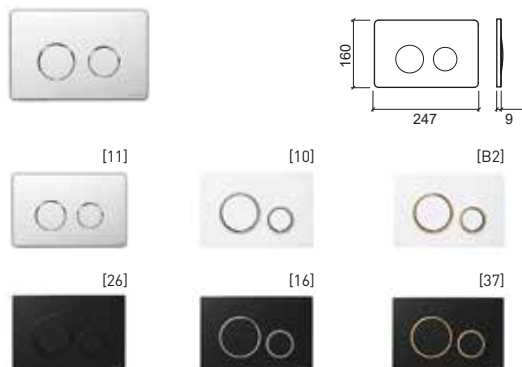

## CARACTERÍSTICAS

Doble descarga permitiendo un ahorro de agua y contribuyendo a la protección ambiental.  
Accionamiento frontal.  
Fácil instalación.

## MATERIAL

ABS (Acilonitrilo Butadieno eStireno)

## ACABADOS

Cromo, blanco/cromo, blanco/dorado, negro mate, negro mate/cromo, negro mate/dorado.

## INSTALACIÓN

Compatible con las cisternas Sandouble y Sanslim.

## MODO DE FUNCIONAMIENTO

Accionamiento mecánico.  
Resistencia de accionamiento reducido para facilitar su uso por niños y personas con movilidad reducida.

Referencia	Descripción	€ Cromo
<b>512077</b>	<b>PLAN CON INFRARROJOS Y PILA</b> 220x12x220mm / 2.7Kg Placa D.D. electrónica con pila para inodoro C/A o empotrada y suspendido. Acabado cromo. Compatible con Plan.	<b>497,00€</b>
<b>512078</b>	<b>PLAN CON INFRARROJOS Y TRANSFORMADOR</b> 220x12x220mm / 2.9Kg Placa D.D. electrónica con transformador para inodoro C/A o empotrada y suspendido. Acabado cromo. Compatible con Plan.	<b>510,00€</b>

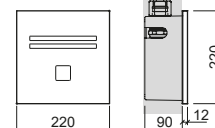

## CARACTERÍSTICAS

Mecanismo de doble descarga 3/6L\* (regulado de fábrica), permitiendo el ahorro de agua y contribuyendo a la protección del medioambiente.  
Activación frontal.  
Alimentación por pila de 9V o por transformador de 9V.  
Consumo energético 300mA.  
Entrada de agua G1'.  
Ajuste de funciones por control remoto.  
Indicador del nivel de batería.  
Placa en inox con acabado cromo o satinado.  
**\*Volumen de descarga regulable.**

## MATERIAL

Inox.

## ACABADOS

Cromo / Satinado.

## INSTALACIÓN

Empotrada o junto con la estructura Plan respetando una distancia mínima de 1,5m entre la placa y otros objetos.

## MODO DE FUNCIONAMIENTO

### Automático:

La descarga se activa automáticamente cuando el usuario sale del radio de acción del sensor durante unos segundos.

Si el tiempo de uso es inferior a 1 minuto, realiza una descarga de 3L.  
Si el tiempo de uso es superior a 1 minuto, realiza una descarga de 6L.

### Manual:

Presionando el botón de la placa. Opción más recomendable cuando hay un fallo de corriente eléctrica o para cuando se agote la pila.

## PRESIÓN DE TRABAJO RECOMENDADA

Recomendada 1 a 8 bar.  
(Para presiones de trabajo superiores instalar un reductor de presión).

## RADIO DE ACCIÓN

Auto-ajustable (de 300mm a 700mm).







### Bajo encimera

- 114 Agres
- 114 Biar
- 114 Anna
- 114 Arc
- 115 Simple
- 115 Vouga

### Sobre encimera

- 115 Anna
- 115 WCA
- 115 Tabarca
- 116 Paris
- 116 Tejo
- 116 Almoradí
- 116 Vetro
- 116 Bernia
- 117 Vintage
- 117 Alicante
- 117 Frame
- 117 Área Plus
- 117 Denia Mini

### 118 Kits de fijación

### Sobre mueble

- 119 Algar
- 119 Round
- 119 Polop
- 120 Morfys
- 120 Ifach
- 120 Ring
- 120 Unu
- 120 Join
- 121 Status
- 121 Advance
- 121 Sanproject
- 121 Sanlife
- 123 Vista
- 124 Sanibold
- 124 Frame
- 124 Hi-dden
- 125 Note
- 126 Belfast
- 126 Comby
- 127 Tribo
- 127 Flow
- 127 Sign
- 128 Look
- 128 Blok

### Semiencastrar

- 129 Flat
- 129 Urb.Y Plus
- 129 Linha
- 130 Urb.Y
- 130 Status
- 130 Advance
- 130 Valencia
- 130 Look
- 131 Palm
- 132 Novelda Plus

### Murales

- 133 Urb.Y
- 133 Douro
- 133 Mira
- 133 Mondego
- 133 Look
- 134 Advance
- 134 Sado
- 134 Easy
- 134 Cetus Basic
- 134 Sanproject
- 135 Flux
- 136 Plan
- 136 Flow
- 137 Vista
- 137 Palm
- 138 Sanlife
- 139 Novelda Plus
- 139 Clean
- 140 Blend
- 141 Note
- 142 Status

### 143 Válvulas / Sifones

# LAVABOS DE ENCIMERA

lavabos bajo encimera

Referencia	Descripción	€ Blanco	€ Pergamon
------------	-------------	----------	------------

**118880** LAVABO AGRES 75 **158,00€** **187,00€**

765x345x155mm / 9.0Kg / Piezas palet BL=20  
Lavabo bajo encimera sin orificio para grifería.  
Con embellecedor.  
Plano de corte: 685x275mm.

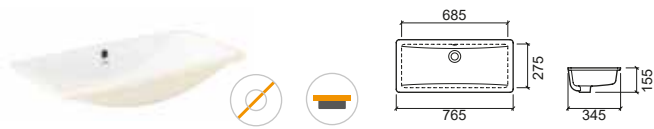

Referencia	Descripción	€ Blanco	€ Pergamon
------------	-------------	----------	------------

**118860** LAVABO AGRES ANGULAR IZQ. **99,00€** **122,00€**

**118850** LAVABO AGRES ANGULAR DCHO.  
535x335 / 8.0Kg / Piezas palet BL-COL=48  
Lavabo bajo encimera sin orificio para grifería.  
Con embellecedor.

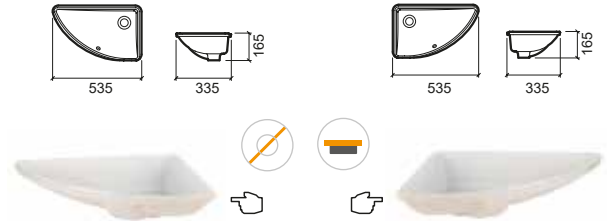

Referencia	Descripción	€ Blanco	€ Pergamon
------------	-------------	----------	------------

**118370** LAVABO AGRES 53 **99,00€** **133,00€**

548x347x172mm / 8.8Kg / Piezas palet BL-COL=33  
Lavabo bajo encimera sin orificio para grifería.  
Con embellecedor.  
Plano de corte: 470x270mm.



Referencia	Descripción	€ Blanco	€ Pergamon
------------	-------------	----------	------------

**118350** LAVABO BIAR **99,00€** **133,00€**

530x396x174mm / 9.7Kg / Piezas palet BL-COL=30-20  
Lavabo bajo encimera sin orificio para grifería.  
Con embellecedor.  
Plano de corte: 475x341mm.  
[-] Consultar disponibilidad.



Referencia	Descripción	€ Blanco	€ Pergamon
------------	-------------	----------	------------

**118940** LAVABO AGRES 44 **88,00€**

440x260x150mm / 5.8Kg / Piezas palet BL=33  
Lavabo bajo encimera sin orificio para grifería.  
Con embellecedor.  
Plano de corte: 370x190mm.



Referencia	Descripción	€ Blanco	€ Pergamon
------------	-------------	----------	------------

**118340** LAVABO ANNA **105,00€** **119,00€**

Ø420x172mm / 5.1Kg / Piezas palet BL-COL=30-20  
Lavabo bajo encimera sin orificio para grifería.  
Con embellecedor.  
Plano de corte: Ø350mm.



Referencia	Descripción	€ Blanco	€ Pergamon
------------	-------------	----------	------------

**118870** LAVABO AGRES SEMICIRCULAR **105,00€** **133,00€**

645x355x175mm / 9.5Kg / Piezas palet BL-COL=40  
Lavabo bajo encimera sin orificio para grifería.  
Con embellecedor.



Referencia	Descripción	€ Blanco	€ Pergamon
------------	-------------	----------	------------

**108760** LAVABO ARC **112,00€** **133,00€**

Ø460x185mm / 6.7Kg / Piezas palet BL-COL=26  
Lavabo bajo encimera sin orificio para grifería.  
Con embellecedor.  
Plano de corte: Ø395mm.

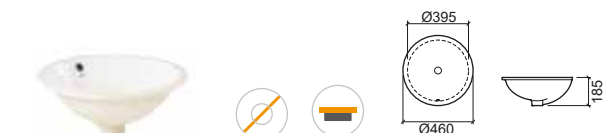

LEYENDA.

Sin orificio para grifería Bajo encimera

BL. BLANCO / COL. PERGAMON

# LAVABOS DE ENCIMERA

lavabos bajo encimera / lavabos sobre encimera

Referencia	Descripción	€ Blanco	€ Pergamon
<b>108750</b>	<b>LAVABO SIMPLE</b> 480x390x185mm / 6.5Kg / Piezas palet BL-COL=26 Lavabo bajo encimera sin orificio para grifería. Con embellecedor. Plano de corte: 410x320mm.	<b>81,00€</b>	<b>100,00€</b>



Referencia	Descripción	€ Blanco	€ Pergamon
<b>118310</b>	<b>LAVABO TABARCA</b> Ø355x160mm / 5.0Kg / Piezas palet BL-COL=30-20 Lavabo sobre encimera sin orificio para grifería. Con embellecedor. Plano de corte: Ø325mm.	<b>98,00€</b>	<b>118,00€</b>



Referencia	Descripción	€ Blanco	€ Pergamon
<b>108350</b>	<b>LAVABO VOUGA</b> 565x445x200mm / 7.2Kg / Piezas palet BL-COL=30 Lavabo bajo encimera sin orificio para grifería. Con embellecedor. Plano de corte: 495x375mm.	<b>91,00€</b>	<b>109,00€</b>

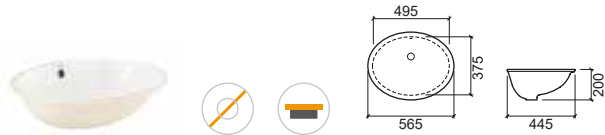

Referencia	Descripción	€ Blanco
<b>111360</b> ①	<b>LAVABO WCA Ø45</b> Ø450x280mm / 9.1Kg / Piezas palet BL=20 Lavabo sobre encimera o encastrar sin orificio para grifería. Con embellecedor. Plano de corte: Ø420mm. Compatible con encimera WCA 60 61192 y 90 61193; encimera WCA 60 con armario puerta derecha WCA 61103 y puerta izquierda WCA 61102; encimera WCA 90 con armario 61104; pedestal metálico WCA 61130.	<b>242,00€</b>

<b>111200</b> ②	<b>PEDESTAL SIN ORIFICIO</b>	<b>438.05€</b>
-----------------	------------------------------	----------------

Ø450x805mm / 32.4Kg / Piezas palet BL=08

<b>111202</b> ③	<b>PEDESTAL CON ORIFICIO</b>	<b>438.05€</b>
-----------------	------------------------------	----------------

Ø450x805mm / 32.4Kg / Piezas palet BL=08

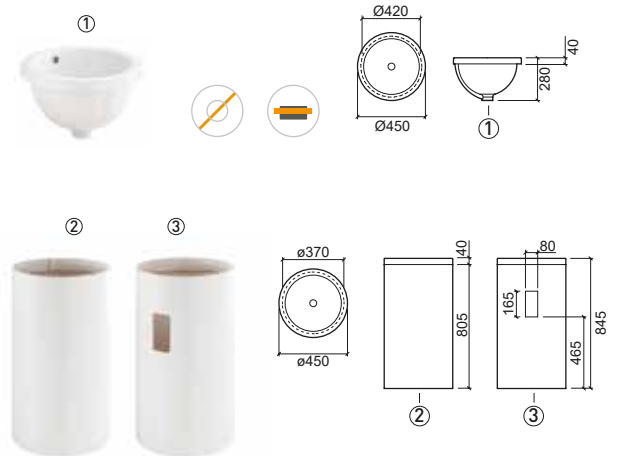



Referencia	Descripción	€ Blanco	€ Pergamon
<b>118320</b>	<b>LAVABO ANNA</b> Ø410x170mm / 5.9Kg / Piezas palet BL-COL=30-20 Lavabo sobre encimera sin orificio para grifería. Con embellecedor. Plano de corte: Ø385mm.	<b>98,00€</b>	<b>118,00€</b>

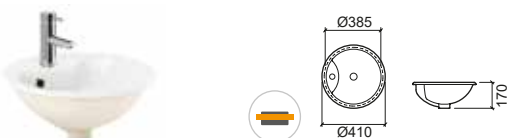

Referencia	Descripción	€ Blanco	€ Pergamon
<b>118330</b>	<b>LAVABO ANNA C/ORIFICIO P/GRIFERÍA</b> Ø410x170mm / 5.6Kg / Piezas palet BL-COL=30-20 Lavabo sobre encimera con orificio para grifería. Con embellecedor. Plano de corte: Ø385mm.	<b>105,00€</b>	<b>119,00€</b>



## LEYENDA.

 Sin orificio para grifería
  Sobre encimera
  Bajo encimera

BL. BLANCO / COL. PERGAMON

# LAVABOS DE ENCIMERA

lavabos sobre encimera

Referencia	Descripción	€ Blanco	€ Pergamon
------------	-------------	----------	------------

<b>108370</b>	<b>LAVABO PARIS</b> 550x455x215mm / 9.3Kg / Piezas palet BL-COL=40-20 Lavabo sobre encimera con orificio para grifería. Con embellecedor. Plano de corte: 521x416mm.	<b>118,00€</b>	<b>141,00€</b>
---------------	----------------------------------------------------------------------------------------------------------------------------------------------------------------------------------	----------------	----------------

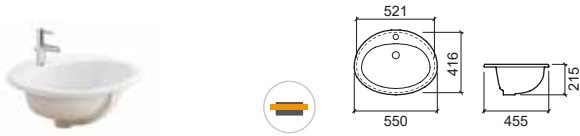

Referencia	Descripción	€ Blanco	€ Pergamon
------------	-------------	----------	------------

<b>118900</b>	<b>LAVABO ALMORADÍ RECTANGULAR</b> 600x340x165mm / 10.0Kg / Piezas palet BL=20 Lavabo sobre encimera sin orificio para grifería. Con embellecedor. Plano de corte: 576x321mm.	<b>164,00€</b>	<b>204,00€</b>
---------------	-------------------------------------------------------------------------------------------------------------------------------------------------------------------------------------------	----------------	----------------



Referencia	Descripción	€ Blanco	€ Pergamon
------------	-------------	----------	------------

<b>108360</b>	<b>LAVABO TEJO</b> 560x497x213mm / 9.2Kg / Piezas palet BL-COL=40 Lavabo sobre encimera con orificio para grifería. Con embellecedor. Plano de corte: 540x477mm.	<b>68,00€</b>	<b>80,00€</b>
---------------	------------------------------------------------------------------------------------------------------------------------------------------------------------------------------	---------------	---------------

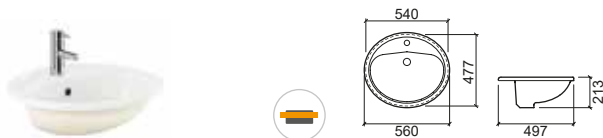

Referencia	Descripción	€ Blanco	€ Pergamon
------------	-------------	----------	------------

<b>118909</b>	<b>LAVABO ALMORADÍ RECTANGULAR C/ORIFICIO P/GRIFERÍA</b> 605x350x165mm / 10.0Kg / Piezas palet BL=20 Lavabo sobre encimera con orificio para grifería. Con embellecedor. Plano de corte: 560x310mm.	<b>164,00€</b>	<b>204,00€</b>
---------------	-----------------------------------------------------------------------------------------------------------------------------------------------------------------------------------------------------------------	----------------	----------------



Referencia	Descripción	€ Blanco	€ Pergamon
------------	-------------	----------	------------

<b>118890</b>	<b>LAVABO ALMORADÍ OVAL</b> 605x350x165mm / 10.0Kg / Piezas palet BL=20 Lavabo sobre encimera sin orificio para grifería. Con embellecedor. Plano de corte: 580x330mm	<b>164,00€</b>	<b>204,00€</b>
---------------	-----------------------------------------------------------------------------------------------------------------------------------------------------------------------------------	----------------	----------------



Referencia	Descripción	€ Blanco
------------	-------------	----------

<b>118950</b>	<b>LAVABO VETRO</b> 460x260x145mm / 5.0Kg / Piezas palet BL=20 Lavabo sobre encimera con orificio para grifería. Con embellecedor.	<b>102,00€</b>
---------------	---------------------------------------------------------------------------------------------------------------------------------------------	----------------



Referencia	Descripción	€ Blanco	€ Pergamon
------------	-------------	----------	------------

<b>118899</b>	<b>LAVABO ALMORADÍ OVAL C/ORIFICIO P/GRIFERÍA</b> 600x360x170mm / 10.0Kg / Piezas palet BL=20 Lavabo sobre encimera con orificio para grifería. Con embellecedor. Plano de corte: 560x320mm	<b>164,00€</b>	<b>204,00€</b>
---------------	---------------------------------------------------------------------------------------------------------------------------------------------------------------------------------------------------------	----------------	----------------



Referencia	Descripción	€ Blanco	€ Pergamon
------------	-------------	----------	------------

<b>118390</b>	<b>LAVABO BERNIA</b> Ø450x170mm / 9.0Kg / Piezas palet BL=56 Lavabo sobre encimera o sobre mueble sin orificio para grifería. Con embellecedor.	<b>167,00€</b>	<b>175,00€</b>
---------------	----------------------------------------------------------------------------------------------------------------------------------------------------------	----------------	----------------

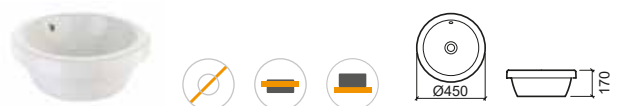

LEYENDA.

Sin orificio para grifería Sobre encimera

BL. BLANCO / COL. PERGAMON

# LAVABOS DE ENCIMERA

lavabos sobre encimera

Referencia Descripción € Blanco

**117360** ① LAVABO VINTAGE 150,00€

650x495x210mm / 18.3Kg / Piezas palet BL=18  
Lavabo sobre encimera con orificio para grifería.  
Sin embellecedor.  
Plano de corte: 620x465mm.

**117361** ② LAVABO VINTAGE 3 ORIFICIOS 150,00€

650x495x210mm / 18.3Kg / Piezas palet BL=18  
Lavabo sobre encimera con 3 orificios para grifería.  
Sin embellecedor.  
Plano de corte: 620x465mm.  
[-] Consultar disponibilidad.

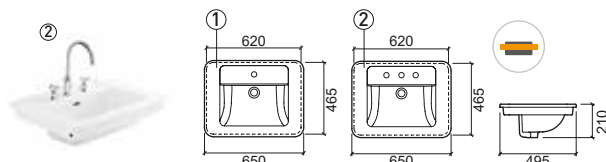

Referencia Descripción € Blanco

**118910** ① LAVABO ALICANTE 41 120,00€

415x250x122mm / 5.4Kg / Piezas palet BL=20  
Lavabo sobre encimera con orificio para grifería. Sin rebosadero.  
Compatible con mueble Alicante 61401. **No compatible con VDA.**  
Válvula compatible Ref. 4V99.  
Plano de corte: 385x220mm.

**118920** ② LAVABO ALICANTE 60 213,00€

605x250x120mm / 8.2Kg / Piezas palet BL=20  
Lavabo sobre encimera con orificio para grifería. Sin rebosadero.  
Compatible con mueble Alicante 61501. **No compatible con VDA.**  
Válvula compatible Ref. 4V99. Plano de corte: 575x225mm.

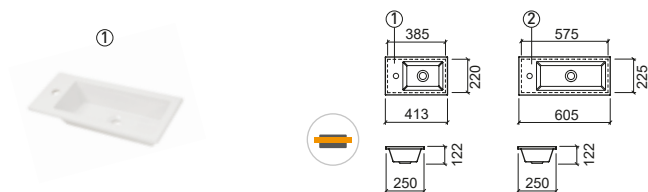

Referencia Descripción € Blanco

**109320** LAVABO FRAME 251,00€

600x354x118mm / 11.2Kg  
Lavabo sobre mueble con orificio para grifería.  
Sin rebosadero. **No compatible con VDA.** Válvula compatible Ref. 4V99. Compatible con mueble Frame 109599.  
Plano de corte: 560x315mm.

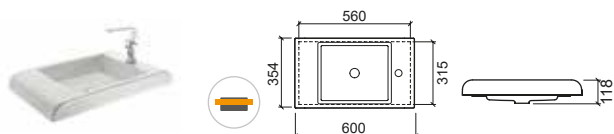

Referencia Descripción € Blanco

**108170** LAVABO ÁREA PLUS 121 DUPLO 267,00€

1210x459x148mm / 25.0Kg / Piezas palet BL=14  
Lavabo sobre encimera con 2 orificios para griferías.  
Con embellecedor. Compatible con muebles Área 120 65130 y 65131.  
Plano de corte: 1140x390mm.

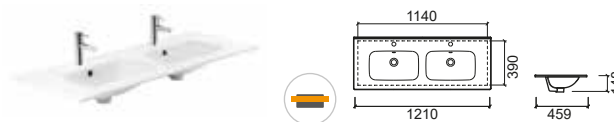

Referencia Descripción € Blanco

**108120** ① LAVABO ÁREA PLUS 61 179,00€

614x461x150mm / 12.4Kg / Piezas palet BL=20  
Lavabo sobre encimera con orificio para grifería.  
Con embellecedor. Compatible con muebles Área 60 65120 y 65121.  
Plano de corte: 560x400mm

**108130** ② LAVABO ÁREA PLUS 71 185,00€

712x460x150mm / 13.0Kg / Piezas palet BL=16  
Lavabo sobre encimera con orificio para grifería.  
Con embellecedor. Compatible con muebles Área 70 65220 y 65221.  
Plano de corte: 500x396mm.

**108140** ③ LAVABO ÁREA PLUS 81 199,00€

813x457x150mm / 14.4Kg / Piezas palet BL=16  
Lavabo sobre encimera con orificio para grifería.  
Con embellecedor. Compatible con muebles Área 80 65320 y 65321.  
Plano de corte: 540x380mm.

**108150** ④ LAVABO ÁREA PLUS 91 209,00€

911x459x149mm  
Lavabo sobre encimera con orificio para grifería.  
Con embellecedor. Compatible con muebles Área 90 67620 y 67621.  
[-] Consultar disponibilidad.

**108160** ⑤ LAVABO ÁREA PLUS 101 223,00€

1010x459x150mm  
Lavabo sobre encimera con orificio para grifería.  
Con embellecedor. Compatible con mueble Área 100 65421.  
[-] Consultar disponibilidad.

	A	B	C	D	E	
①	61	614	461	150	470	375
②	71	712	460	150	500	396
③	81	813	457	150	540	380
④	91	911	459	149	---	---
⑤	101	1010	459	150	---	---

Referencia Descripción € Blanco

**118460** LAVABO DENIA MINI 45 108,00€

470x360x145mm / 5.0Kg / Piezas palet BL=28  
Lavabo sobre encimera con orificio para grifería. Con embellecedor.



## LEYENDA.



○ Sin orificio para grifería    ○ Sobre encimera    ✘ No compatible con VDA

⚠ Dimensiones sujetas a variaciones

BL. BLANCO

# KITS DE FIJACIÓN

lavabos bajo encimera

Referencia	Descripción	€ Color
<b>45</b>	<b>KIT FIJACIÓN P/LAVABO BAJO ENCIMERA</b>  0.3Kg Kit de fijación para lavabo bajo encimera. <b>Excepto lavabo Biar.</b>	<b>7,70€</b>
<b>47</b>	<b>KIT FIJACIÓN P/LAVABO BAJO ENCIMERA</b>  0.3Kg Kit de fijación para lavabo bajo encimera. <b>Para lavabo Biar.</b>	<b>7,70€</b>

# LAVABOS SOBRE MUEBLE

Referencia	Descripción	€ Blanco	€ Pergamon
<b>118739</b>	<b>LAVABO ALGAR</b> 	<b>141,00€</b>	<b>155,00€</b>

 Ø405x183mm / 7.3Kg / Piezas palet BL-COL=30-20  
Lavabo sobre mueble sin orificio para grifería.  
Con embellecedor. **No compatible con VDA.**  
Plano de corte: Ø150mm.



Referencia	Descripción	€ Blanco
<b>118840</b>	<b>LAVABO POLOP</b> 	<b>162,00€</b>

 Ø450x180mm / 8.4Kg / Piezas palet BL=30  
Lavabo sobre mueble sin orificio para grifería.  
Con embellecedor. **No compatible con VDA.**  
Plano de corte: Ø175mm.



Referencia	Descripción	€ Blanco	€ Color*
<b>108980</b>	<b>LAVABO ROUND 40</b> 	<b>203,00€</b>	<b>451,00€</b>

 Ø408x153mm / 10.0Kg / Piezas palet BL-COL=20  
Lavabo sobre mueble sin orificio para grifería.  
Sin rebosadero. **No compatible con VDA.** Válvula compatible Ref. 4V99.  
\*Colores disponibles bajo consulta: interior **blanco** acabado brillo/ exterior **lima** acabado mate Ref. 108980B84, interior **blanco** acabado brillo/ exterior **violeta** acabado mate Ref. 108980B94, interior **blanco** acabado brillo/ exterior **azul** acabado mate Ref. 108980B74 y interior **blanco** acabado brillo/ exterior **negro** acabado mate Ref. 108980B64. Plano de corte: Ø153mm.



Referencia	Descripción	€ Blanco
<b>108110</b>	<b>LAVABO ROUND 45 C/ORIFICIO P/GRIFERÍA</b> 	<b>254,00€</b>

 451x420x151 / 11.7Kg / Piezas palet BL=20  
Lavabo sobre mueble con orificio para grifería.  
Sin rebosadero. **No compatible con VDA.** Válvula compatible Ref. 4V99.  
Colores disponibles: **blanco**. Plano de corte: 150x250mm.

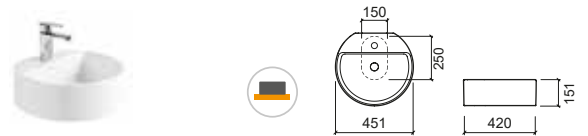

Referencia	Descripción	€ Blanco Mate	€ Color*
<b>108990</b>	<b>LAVABO ROUND 45</b> 	<b>375,00€</b>	<b>375,00€</b>

 Ø450x150mm / 11.0Kg  
Lavabo sobre mueble sin orificio para grifería.  
Sin rebosadero. **No compatible con VDA.** Válvula compatible Ref. 4V99.  
\*Colores disponibles bajo consulta: interior **blanco** acabado **mate** Ref. 108990604, **negro** acabado **mate** Ref. 108990264. Plano de corte: Ø150mm.  
[-] Consultar disponibilidad.

<b>108990</b>	<b>LAVABO ROUND 45</b> 	<b>867,00€</b>
---------------	--------------------------------------------------------------------------------------------------------------	----------------

 Ø450x150mm / 11.0Kg  
Lavabo sobre mueble sin orificio para grifería.  
Sin rebosadero. **No compatible con VDA.** Válvula compatible Ref. 4V99.  
\*Colores disponibles bajo consulta: interior **dorado** acabado **mate** exterior **blanco** acabado **mate** Ref. 108990B44. Plano de corte: Ø150mm.  
[-] Consultar disponibilidad.

<b>108990</b>	<b>LAVABO ROUND 45</b> 	<b>936,00€</b>
---------------	--------------------------------------------------------------------------------------------------------------	----------------



 Ø450x150mm / 11.0Kg  
Lavabo sobre mueble sin orificio para grifería.  
Sin rebosadero. **No compatible con VDA.** Válvula compatible Ref. 4V99.  
\*Colores disponibles bajo consulta: **dorado** acabado **mate** Ref. 108990244. Plano de corte: Ø150mm.  
[-] Consultar disponibilidad.

Referencia	Descripción	€ Blanco	€ Color*
<b>108990</b>	<b>LAVABO ROUND 45</b> 	<b>234,00€</b>	<b>480,00€</b>

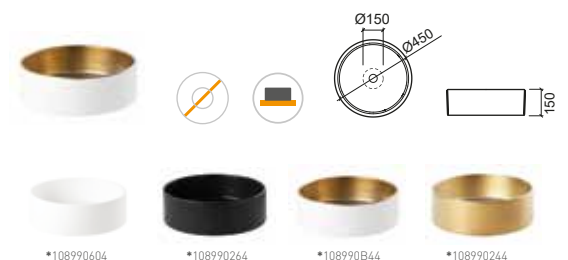
 Ø450x150mm / 11.0Kg / Piezas palet BL-COL=20  
Lavabo sobre mueble sin orificio para grifería.  
Sin rebosadero. **No compatible con VDA.** Válvula compatible Ref. 4V99.  
\*Colores disponibles bajo consulta: interior **blanco** acabado brillo/ exterior **lima** acabado mate Ref. 108990B84, interior **blanco** acabado brillo/ exterior **violeta** acabado mate Ref. 108990B94, interior **blanco** acabado brillo/ exterior **azul** acabado mate Ref. 108990B74 y interior **blanco** acabado brillo/ exterior **negro** acabado mate Ref. 108990B64. Plano de corte: Ø150mm.  
[-] Consultar disponibilidad.



## LEYENDA.

 No compatible con VDA  Sin orificio para grifería  Sobre mueble

BL. BLANCO / COL. COLOR

# LAVABOS SOBRE MUEBLE

Referencia	Descripción	€ Blanco	€ Color*
------------	-------------	----------	----------

<b>108970</b>	<b>LAVABO MORFY'S</b> 	<b>311,00€</b>	<b>405,00€</b>
---------------	---------------------------------------------------------------------------------------------------------	----------------	----------------

 530x385x175mm / 7.8Kg / Piezas palet BL-COL=18  
Lavabo sobre mueble sin orificio para grifería con válvula siempre abierta.  
Sin rebosadero. **No compatible con VDA.** Válvula compatible Ref. 493XX.  
\*Colores disponibles bajo consulta: **castaño satinado, azul, naranja, negro, verde y vermelho.** Plano de corte: Ø150mm.



Referencia	Descripción	€ Rainbow	€ Color*
------------	-------------	-----------	----------

<b>108970</b>	<b>LAVABO MORFY'S</b> 		<b>976,00€</b>
---------------	---------------------------------------------------------------------------------------------------------	--	----------------

 530x385x175mm / 7.8Kg  
Lavabo sobre mueble sin orificio para grifería con válvula siempre abierta.  
Sin rebosadero. **No compatible con VDA.** Válvula compatible Ref. 493XX.  
\*Colores disponibles bajo consulta:  **cobre acabado brillo** Ref. 108970964, **dorado acabado brillo** Ref. 108970124. Plano de corte: Ø150mm.  
[-] Consultar disponibilidad.

<b>108970</b>	<b>LAVABO MORFY'S</b> 	<b>1.061,00€</b>	
---------------	-----------------------------------------------------------------------------------------------------------	------------------	--

 530x385x175mm / 7.8Kg  
Lavabo sobre mueble sin orificio para grifería con válvula siempre abierta.  
Sin rebosadero. **No compatible con VDA.** Válvula compatible Ref. 493XX.  
\*Colores disponibles bajo consulta: **rainbow acabado brillo** Ref. 108970B54. Plano de corte: Ø150mm.  
[-] Consultar disponibilidad.



Referencia	Descripción	€ Blanco	€ Color*
------------	-------------	----------	----------

<b>109390</b>	<b>LAVABO RING</b> 	<b>234,00€</b>	<b>645,00€</b>
---------------	--------------------------------------------------------------------------------------------------------	----------------	----------------

 Ø458x150mm / 11.0Kg / Piezas palet BL-COL=20  
Lavabo sobre mueble sin orificio para grifería.  
Sin rebosadero. **No compatible con VDA.** Válvula compatible Ref. 4V99.  
\*Colores disponibles bajo consulta: **plata** Ref. 109390B14 y **oro** Ref. 109390B24. Plano de corte: Ø175mm.  
[-] Consultar disponibilidad.



Referencia	Descripción	€ Blanco
------------	-------------	----------

<b>109740</b>	<b>LAVABO UNU</b> 	<b>530,00€</b>
---------------	-------------------------------------------------------------------------------------------------------	----------------

 Ø400x320mm / 17.9Kg / Piezas palet BL=10  
Lavabo sobre mueble sin orificio para grifería.  
Sin rebosadero. **No compatible con VDA.** Válvula compatible Ref. 4V99.

<b>109209</b>	<b>PEDESTAL UNU SIN ORIFICIO</b>	<b>474,00€</b>
---------------	----------------------------------	----------------

 Ø400x630mm / 26.4Kg / Piezas palet BL=10

<b>109200</b>	<b>PEDESTAL UNU CON ORIFICIO</b>	<b>474,00€</b>
---------------	----------------------------------	----------------

 Ø400x630mm / 26.4Kg / Piezas palet BL=10

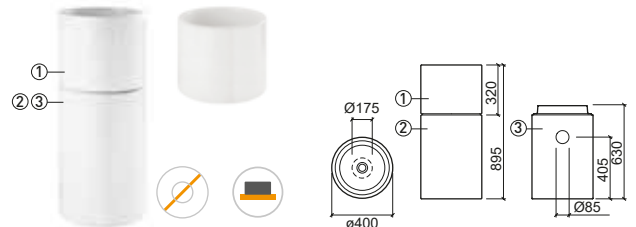

Referencia	Descripción	€ Blanco
------------	-------------	----------

<b>00020223</b>	<b>LAVABO IFACH</b> 	<b>212,00€</b>
-----------------	---------------------------------------------------------------------------------------------------------	----------------

 610x475x195mm / 9.0Kg / Piezas palet BL=18  
Lavabo sobre mueble con orificio para grifería.  
Sin rebosadero. Con embellecedor.

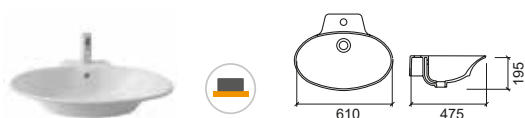

Referencia	Descripción	€ Blanco
------------	-------------	----------

<b>109710</b>	<b>LAVABO JOIN</b> 	<b>308,00€</b>
---------------	----------------------------------------------------------------------------------------------------------	----------------

 610x410x165mm / 11.7Kg / Piezas palet BL=24  
Lavabo sobre mueble sin orificio para grifería.  
Sin rebosadero. **No compatible con VDA.** Válvula compatible Ref. 4V99.  
Compatible con muebles Join 64401 y 64400. Plano de corte: Ø150mm.



LEYENDA.

 No compatible con VDA

 Sin orificio para grifería

 Sobre mueble

BL. BLANCO / COL. COLOR



# LAVABOS SOBRE MUEBLE

Referencia Descripción € Blanco

**123330** LAVABO STATUS 50x39x50  **438,00€**

 506x394x500mm / 32.3Kg / Piezas palet BL=12  
Lavabo sobre mueble sin orificio para grifería.  
Incluido kit de fijación. Sin rebosadero. **No compatible con VDA.**  
Válvula compatible Ref. 4V99. Compatible con muebles Status 60 62320 y 75 62300.

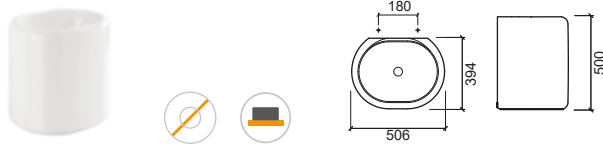

Referencia Descripción € Blanco

**123310** LAVABO STATUS 56x45x18 **293,00€**

 558x457x180mm / 14.9Kg / Piezas palet BL=12  
Incluido kit de fijación. Con embellecedor.

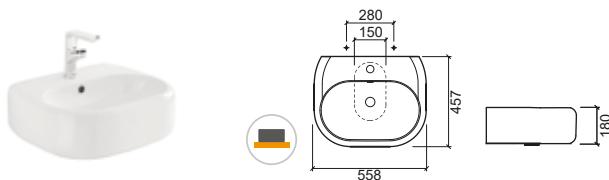

Referencia Descripción € Blanco € Negro

**127310** LAVABO ADVANCE 65 **267,00€** **414,00€**

 650x517x170mm / 25.6Kg / Piezas palet BL-COL=16  
Incluido kit de fijación.

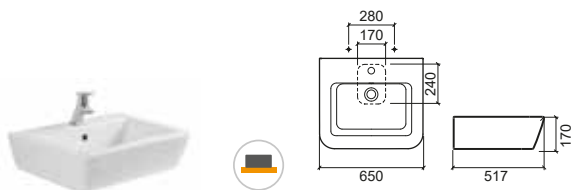



Referencia Descripción € Blanco € Negro

**127300** LAVABO ADVANCE 55 **209,00€** **324,00€**

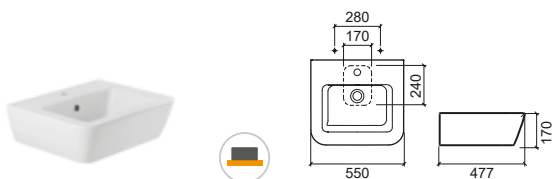
 550x477x170mm / 20.8Kg / Piezas palet BL-COL=18  
Incluido kit de fijación.



## LEYENDA.

 No compatible con VDA  Sin orificio para grifería  Sobre mueble

BL. BLANCO / COL. NEGRO

Referencia Descripción € Blanco

**139300** ① LAVABO SANPROJECT 50 **117,00€**

 504x447x175mm / Piezas palet BL=30  
Sin embellecedor. Incluido kit de fijación.

**139310** ② LAVABO SANPROJECT 60 **132,00€**

 603x517x170mm / 17.2Kg / Piezas palet BL=30  
Sin embellecedor. Incluido kit de fijación.

**139320** ③ LAVABO SANPROJECT 70 **146,00€**

 700x550x172mm  
Sin embellecedor. Incluido kit de fijación.  
[-] Consultar disponibilidad.

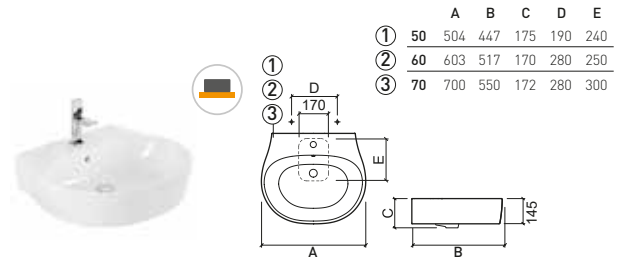

Referencia Descripción € Blanco

**136379** ① LAVABO SANLIFE Ø38 **105,00€**

 Ø380x130mm / 6.0Kg / Piezas palet BL=36  
Lavabo sobre mueble sin orificio para grifería. Sin embellecedor.  
Compatible con muebles Sanlife 100 691990, 691991 y Sanlife 160 691996, 691997. Plano de corte: Ø105mm.

**136779** ② LAVABO SANLIFE Ø42 **110,00€**

 Ø420x140mm / 6.9Kg  
Lavabo sobre mueble sin orificio para grifería. Sin embellecedor.  
Compatible con muebles Sanlife 100 691990, 691991 y Sanlife 160 691996, 691997. Plano de corte: Ø105mm.

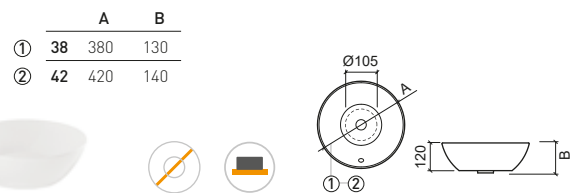

Referencia Descripción € Blanco

**136370** ① LAVABO SANLIFE Ø38 C/ORIFICIO P/GRIFERÍA **112,00€**

 Ø380x135mm / Piezas palet BL=36  
Lavabo sobre mueble con orificio para grifería. Sin embellecedor.  
Compatible con muebles Sanlife 100 691992 y Sanlife 160 691998.  
Plano de corte: 252x120mm.

**136770** ② LAVABO SANLIFE Ø42 C/ORIFICIO P/GRIFERÍA **117,00€**

 Ø420x143mm / 7.6Kg  
Lavabo sobre mueble con orificio para grifería. Sin embellecedor.  
Compatible con muebles Sanlife 100 691992 y Sanlife 160 691998.  
Plano de corte: 252x120mm.

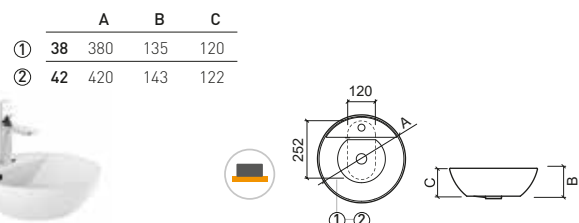

# LAVABOS SOBRE MUEBLE

Referencia Descripción € Blanco

- 136729** **LAVABO SANLIFE 40** **151,00€**  
 402x402x143mm / 10.6Kg / Piezas palet BL=36  
 Lavabo sobre mueble sin orificio para grifería. Sin embellecedor.  
 Compatible con muebles Sanlife 100 691990, 691991 y Sanlife 160 691996, 691997. Plano de corte: Ø150mm.

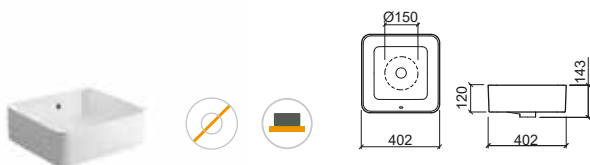

Referencia Descripción € Blanco

- 136720** **LAVABO SANLIFE 40 C/ORIFICIO P/GRIFERÍA** **159,00€**  
 402x402x145mm / 11.2Kg / Piezas palet BL=36  
 Lavabo sobre mueble con orificio para grifería. Sin embellecedor.  
 Compatible con muebles Sanlife 100 691992 y Sanlife 160 691998. Plano de corte: 252x120mm.

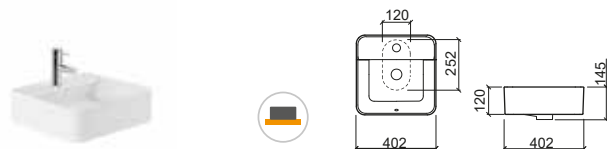

Referencia Descripción € Blanco

- 136330** **① LAVABO SANLIFE 60x35 C/ORIFICIO P/GRIFERÍA** **179,00€**  
 600x350x143mm / Piezas palet BL=24  
 Lavabo sobre mueble con orificio para grifería. Sin embellecedor.  
 Compatible con muebles Sanlife 100 691992 y Sanlife 160 691998. Plano de corte: 252x120mm.

- 136730** **② LAVABO SANLIFE 60x40 C/ORIFICIO P/GRIFERÍA** **184,00€**  
 602x400x145mm / Piezas palet BL=18  
 Lavabo sobre mueble con orificio para grifería. Sin embellecedor.  
 Compatible con muebles Sanlife 100 691992 y Sanlife 160 691998. Plano de corte: 250x140mm.

- 136340** **③ LAVABO SANLIFE 80x35 C/ORIFICIO P/GRIFERÍA** **202,00€**  
 800x350x140mm / 15.9Kg  
 Lavabo sobre mueble con orificio para grifería. Sin embellecedor.  
 Compatible con muebles Sanlife 100 691992. Plano de corte: 252x120mm.

- 136740** **④ LAVABO SANLIFE 80x40 C/ORIFICIO P/GRIFERÍA** **209,00€**  
 802x398x145mm  
 Lavabo sobre mueble con orificio para grifería. Sin embellecedor.  
 Compatible con muebles Sanlife 100 691992. Plano de corte: 252x120mm.

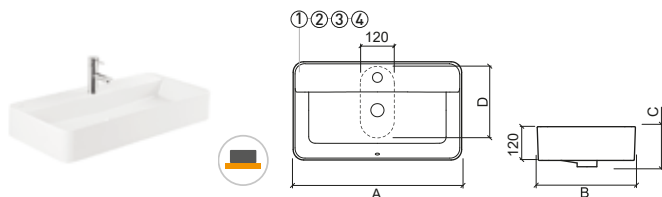

	A	B	C	D		A	B	C	D		
①	60	600	350	143	252	③	80	800	350	140	252
②	60	602	400	145	250	④	80	802	398	145	252

Referencia Descripción € Blanco

- 136339** **① LAVABO SANLIFE 60x35** **174,00€**  
 602x352x145mm / 12.5Kg / Piezas palet BL=24  
 Lavabo sobre mueble sin orificio para grifería. Sin embellecedor.  
 Compatible con muebles Sanlife 100 691990, 691991 y Sanlife 160 691996, 691997. Plano de corte: Ø175mm.

- 136739** **② LAVABO SANLIFE 60x40** **179,00€**  
 602x400x145mm / 13.2Kg / Piezas palet BL=24  
 Lavabo sobre mueble sin orificio para grifería. Sin embellecedor.  
 Compatible con muebles Sanlife 100 691990, 691991 y Sanlife 160 691996, 691997. Plano de corte: Ø175mm.

- 136349** **③ LAVABO SANLIFE 80x35** **198,00€**  
 800x350x140mm / 14.9Kg  
 Lavabo sobre mueble sin orificio para grifería. Sin embellecedor. Compatible con muebles Sanlife 100 691990 y 691991. Plano de corte: Ø175mm.

- 136749** **④ LAVABO SANLIFE 80x40** **203,00€**  
 800x400x144mm  
 Lavabo sobre mueble sin orificio para grifería. Sin embellecedor. Compatible con muebles Sanlife 100 691990 y 691991. Plano de corte: Ø175mm.

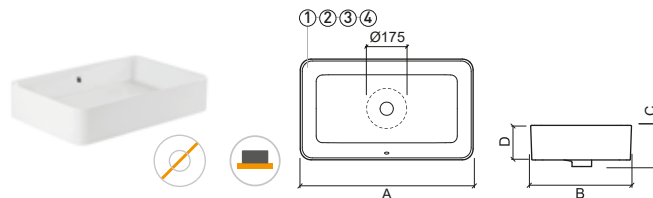

	A	B	C	D		A	B	C	D		
①	60	602	352	145	122	③	80	800	350	140	120
②	60	602	400	145	122	④	80	800	400	144	120

## > P. 160 MUEBLES



LEYENDA.

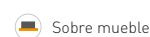

BL. BLANCO

# LAVABOS SOBRE MUEBLE

Referencia Descripción € Blanco

**136380** ① **LAVABO SANLIFE 60x38 C/ORIFICIO P/GRIFERÍA** **179,00€**  
 595x378x142mm / 10.2Kg / Piezas palet BL=24  
 Lavabo sobre mueble con orificio para grifería. Sin embellecedor.  
 Compatible con muebles Sanlife 100 691992 y Sanlife 160 691998.  
 Plano de corte: 250x140mm.

**136780** ② **LAVABO SANLIFE 60x42 C/ORIFICIO P/GRIFERÍA** **184,00€**  
 600x422x142mm / 12.0Kg / Piezas palet BL=24  
 Lavabo sobre mueble con orificio para grifería. Sin embellecedor.  
 Compatible con muebles Sanlife 100 691992 y Sanlife 160 691998.  
 Plano de corte: 250x140mm.

**136390** ③ **LAVABO SANLIFE 80x38 C/ORIFICIO P/GRIFERÍA** **202,00€**  
 795x375x143mm / 14.1Kg  
 Lavabo sobre mueble con orificio para grifería. Sin embellecedor.  
 Compatible con muebles Sanlife 100 691992.  
 Plano de corte: 250x140mm.

**136790** ④ **LAVABO SANLIFE 80x42 C/ORIFICIO P/GRIFERÍA** **209,00€**  
 802x426x144mm / 15.3Kg  
 Lavabo sobre mueble con orificio para grifería. Sin embellecedor.  
 Compatible con muebles Sanlife 100 691992.  
 Plano de corte: 252x140mm.

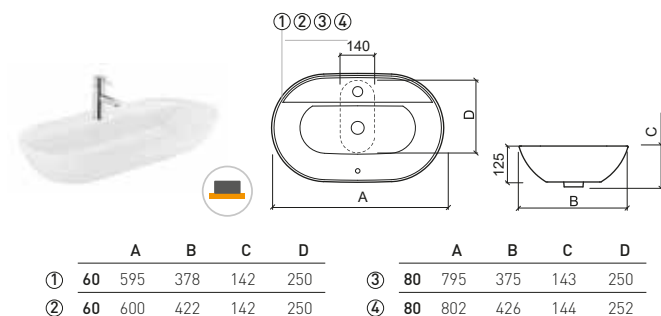

Referencia Descripción € Blanco

**136389** ① **LAVABO SANLIFE 60x38** **174,00€**  
 595x380x140mm / 8.8Kg  
 Lavabo sobre mueble sin orificio para grifería. Sin embellecedor.  
 Compatible con muebles Sanlife 100 691990, 691991 y Sanlife 160 691996, 691997. Plano de corte: Ø180mm.

**136789** ② **LAVABO SANLIFE 60x42** **179,00€**  
 600x420x142mm / 10.2Kg / Piezas palet BL=24  
 Lavabo sobre mueble sin orificio para grifería. Sin embellecedor.  
 Compatible con muebles Sanlife 100 691990, 691991 y Sanlife 160 691996, 691997. Plano de corte: Ø150mm.

**136399** ③ **LAVABO SANLIFE 80x38** **198,00€**  
 800x380x143mm / 11.9Kg  
 Lavabo sobre mueble sin orificio para grifería. Sin embellecedor.  
 Compatible con muebles Sanlife 100 691990 y 691991.  
 Plano de corte: Ø150mm.

**136799** ④ **LAVABO SANLIFE 80x42** **203,00€**  
 795x424x142mm  
 Lavabo sobre mueble sin orificio para grifería. Sin embellecedor.  
 Compatible con muebles Sanlife 100 691990 y 691991.  
 Plano de corte: Ø150mm.

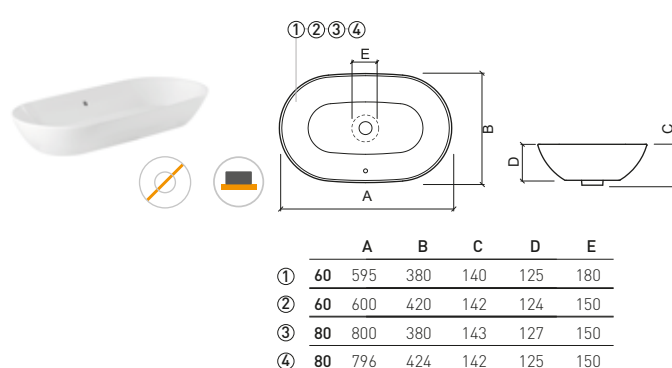

Referencia Descripción € Blanco € Pergamon

**109460** **LAVABO VISTA 100** **158,00€** **190,00€**  
 1015x345x112mm  
 Lavabo sobre mueble sin orificio para grifería. Sin rebosadero.  
**No compatible con VDA.** Válvula compatible Ref. 4V99.  
 Plano de corte: 900x265mm.

**1T9410** **TAPA VISTA** **29,00€** **35,00€**  
 325x200x17mm / 1.8Kg  
 Tapa para lavabos Vista excepto para lavabo Vista 50.

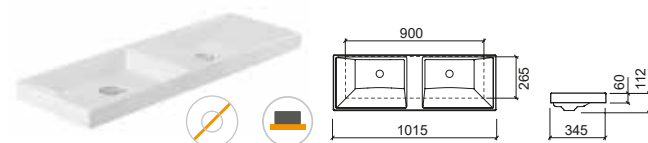

Referencia Descripción € Blanco € Pergamon

**109450** **LAVABO VISTA 47** **118,00€** **142,00€**  
 470x346x110mm  
 Lavabo sobre mueble sin orificio para grifería. Sin rebosadero.  
**No compatible con VDA.** Válvula compatible Ref. 4V99.  
 Plano de corte: 385x265mm.

**1T9410** **TAPA VISTA** **29,00€** **35,00€**  
 325x200x17mm / 1.8Kg  
 Tapa para lavabos Vista excepto para lavabo Vista 50.



## LEYENDA.

⊘ Sin orificio para grifería    📦 Sobre mueble    ⚠ Dimensiones sujetas a variaciones

BL. BLANCO / COL. PERGAMON

# LAVABOS SOBRE MUEBLE

Referencia Descripción € Blanco € Color\*

**137310** LAVABO SANIBOLD 60x40  **196,00€** **447,00€**

 592x400x150mm / 11.8Kg / Piezas palet BL-COL=20  
Sin embellecedor. **No compatible con VDA.** Plano de corte: Ø150mm.  
\*Colores disponibles bajo consulta: **blanco/negro mate** Ref. 137310B64,  
**blanco/azul mate** Ref. 137310B74 y **blanco/lima mate** Ref. 137310B84.

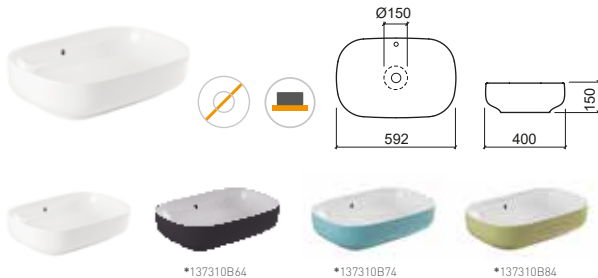

Referencia Descripción € Blanco

**109320** LAVABO FRAME  **251,00€**

 600x354x118mm / 11.2Kg / Piezas palet BL=20  
Lavabo sobre mueble con orificio para grifería. Sin rebosadero.  
**No compatible con VDA.** Válvula compatible Ref. 4V99.  
Compatible con mueble Frame 109599. Plano de corte: 560x315mm.

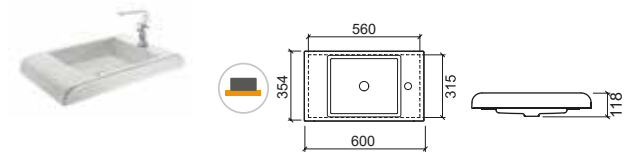

Referencia Descripción € Blanco € Color\*

**137300** LAVABO SANIBOLD 48x40  **174,00€** **423,00€**

 475x400x150mm / 9.2Kg / Piezas palet BL-COL=20  
Sin embellecedor. Plano de corte: Ø150mm. **No compatible con VDA.**  
\*Colores disponibles bajo consulta: **blanco/negro mate** Ref. 137300B64,  
**blanco/azul mate** Ref. 137300B74 y **blanco/lima mate** Ref. 137300B84.



Referencia Descripción € Blanco

**109940** LAVABO HI-DDEN 120  **386,00€**

 1206x440x135mm / 29.5Kg  
Lavabo sobre mueble sin orificio para grifería.  
Sin rebosadero. **No compatible con VDA.** Válvula compatible Ref. 4V99.  
Compatible con bancada Hi-dden 120 61602. Plano de corte: Ø150mm.



Referencia Descripción € Blanco Mate € Taupe Mate

**137300** LAVABO SANIBOLD 48x40  **252,00€** **294,00€**

 475x400x150mm / 9.2Kg / Piezas palet BL-COL=20  
Sin embellecedor. Plano de corte: Ø150mm. **No compatible con VDA.**  
\*Colores disponibles bajo consulta: **blanco mate** Ref. 137300604 y **taupe mate**  
Ref. 137300274.

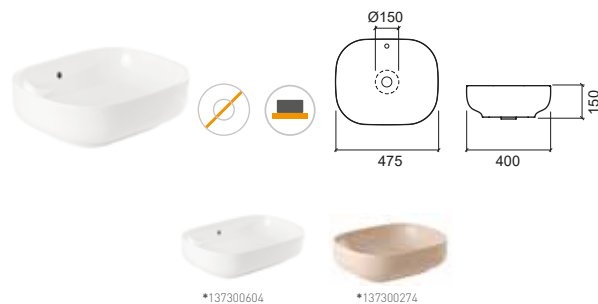

Referencia Descripción € Blanco

**109930** LAVABO HI-DDEN 66  **329,00€**

 660x437x135mm / 16.7Kg  
Lavabo sobre mueble sin orificio para grifería.  
Sin rebosadero. **No compatible con VDA.** Válvula compatible Ref. 4V99.  
Compatible con bancada Hi-dden 60 61601. Plano de corte: Ø150mm.

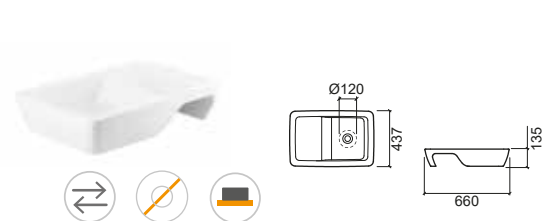

## LEYENDA.

 No compatible con VDA

 Reversible

 Sin orificio para grifería

 Sobre mueble

BL. BLANCO / COL. COLOR

# LAVABOS SOBRE MUEBLE

Referencia Descripción € Blanco

**109310** LAVABO NOTE 100  **387,00€**

 1005x300x200mm / 26.0Kg / Piezas palet BL=12  
Lavabo sobre mueble con 2 orificios para griferías.  
Sin rebosadero. **No compatible con VDA.** Válvula compatible Ref. 4V99.

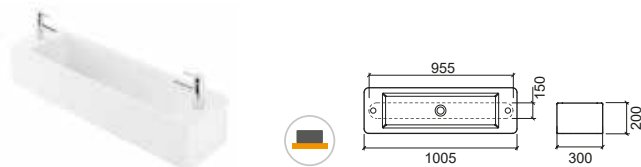

Referencia Descripción € Blanco

**109360** LAVABO NOTE 50  **267,00€**

 500x300x145mm / 12.7Kg / Piezas palet BL=20  
Lavabo sobre mueble sin orificio para grifería.  
Sin rebosadero. **No compatible con VDA.** Válvula compatible Ref. 4V99.  
Plano de corte: Ø175mm.



Referencia Descripción € Blanco

**109309** ① LAVABO NOTE 60  **308,00€**

 605x300x200mm / 20.5Kg / Piezas palet BL=20  
Lavabo sobre mueble sin orificio para grifería.  
Sin rebosadero. **No compatible con VDA.** Válvula compatible Ref. 4V99.

**109300** ② LAVABO NOTE 60 C/ORIFICIO P/GRIFERÍA **308,00€**

 605x300x200mm / 20.5Kg / Piezas palet BL=20  
Lavabo sobre mueble con orificio para grifería. Sin rebosadero.  
**No compatible con VDA.** Válvula compatible Ref. 4V99.

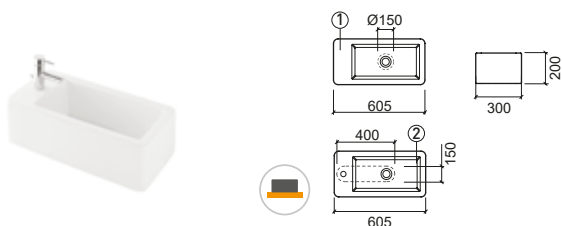

Referencia Descripción € Blanco

**109739** ① LAVABO NOTE 45  **182,00€**

 450x250x200mm / 13.4Kg / Piezas palet BL=28  
Lavabo sobre mueble sin orificio para grifería. Sin rebosadero.  
**No compatible con VDA.** Válvula compatible Ref. 4V99. Plano de corte: Ø150mm.

**109730** ② LAVABO NOTE 45 C/ORIFICIO P/GRIFERÍA **182,00€**

 450x250x200mm / 13.4Kg / Piezas palet BL=28  
Lavabo sobre mueble con orificio para grifería. Sin rebosadero.  
**No compatible con VDA.** Válvula compatible Ref. 4V99.  
Plano de corte: Ø150mm.

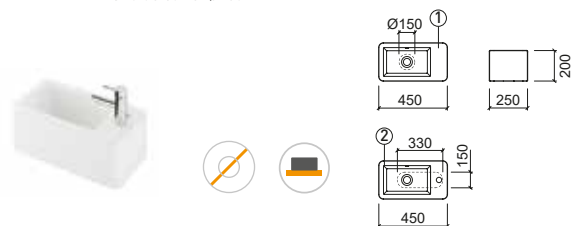

Referencia Descripción € Blanco

**109950** LAVABO NOTE 60x42  **289,00€**

 600x425x145mm / 15.8Kg  
Lavabo sobre mueble sin orificio para grifería.  
Sin rebosadero. **No compatible con VDA.** Válvula compatible Ref. 4V99.  
Plano de corte: Ø175mm.

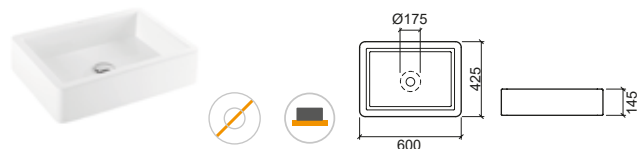

Referencia Descripción € Blanco

**109340** LAVABO NOTE 40  **239,00€**

 406x406x140mm / 12.7Kg / Piezas palet BL=20  
Lavabo sobre mueble sin orificio para grifería. Sin rebosadero.  
**No compatible con VDA.** Válvula compatible Ref. 4V99.  
Plano de corte: Ø175mm.





Referencia Descripción € Blanco

**109720** LAVABO NOTE 36  **218,00€**

 360x360x200mm / 12.4Kg / Piezas palet BL=24  
Lavabo sobre mueble sin orificio para grifería. Sin rebosadero.  
**No compatible con VDA.** Válvula compatible Ref. 4V99.  
Plano de corte: Ø175mm.



## LEYENDA.

 No compatible con VDA  Sin orificio para grifería  Sobre mueble

BL. BLANCO

# LAVABOS SOBRE MUEBLE

Referencia Descripción € Blanco

**108100** **LAVABO NOTE 36x18 C/ORIFICIO P/GRIFERÍA**  **80,00€**  
 364x180x90mm  
 Lavabo sobre mueble con orificio para grifería. Sin rebosadero.  
**No compatible con VDA.** Válvula compatible Ref. 4V99.  
 Plano de corte: 265x110mm.

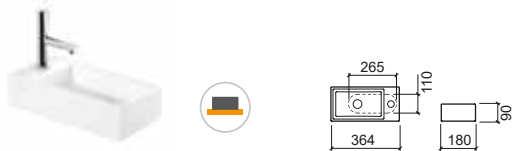

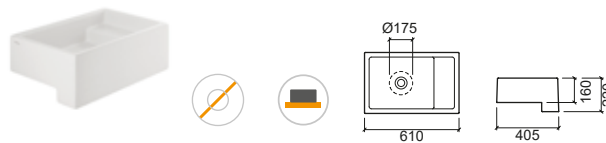

Referencia Descripción € Blanco

**108660** **LAVABO COMBY C/ALA**  **227,00€**  
 610x405x220mm / 20.9Kg / Piezas palet BL=16  
 Lavabo sobre mueble sin orificio para grifería.  
 Compatible con accesorios Comby 6A8605 y 6A8606.  
**No compatible con VDA.** Válvula compatible Ref. 4V99.



Referencia Descripción € Blanco € Color

**7400V** **LAVABO BELFAST C/VÁLVULA**  **269,00€** **442,00€**  
 595x455x275mm / 33.1Kg / Piezas palet BL=21  
 Lavabo sobre mueble sin orificio para grifería con válvula 4740.  
 Con rebosadero. Colores disponibles: **blanco** (00) y **antracita mate** (38).

**7400** **LAVABO BELFAST**  **255,00€** **428,00€**  
 595x455x275mm / 32.8Kg / Piezas palet BL=21  
 Lavabo sobre mueble sin orificio para grifería. Con rebosadero. Válvula compatible Ref. 4740. Colores disponibles: **blanco** (00) y **antracita mate** (38).

**4740** **VÁLVULA BELFAST** **14,00€**  
 0.2Kg  
 Válvula para lavabo Belfast.

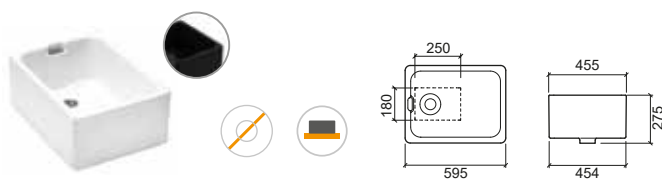

Referencia Descripción € Vidrio

**6A860099** **VASO COMBY** **19,40€**  
 Ø70x95mm / 0.2Kg  
 Vaso de vidrio translúcido.  
 Compatible con accesorio Comby 6A8606.



Referencia Descripción € Blanco

**108650** **LAVABO COMBY**  **194,00€**  
 615x390x160mm / 20.9Kg / Piezas palet BL=16  
 Lavabo sobre mueble sin orificio para grifería.  
 Compatible con accesorios Comby 6A8605 y 6A8606. Sin rebosadero.  
**No compatible con VDA.** Válvula compatible Ref. 4V99.  
 Plano de corte: Ø175mm.



Referencia Descripción € Wengué

**6A860535** ① **ACCESORIO SENCILLO COMBY** **68,00€**  
 390x130x60mm / 0.6Kg  
 Compatible con lavabos Comby 108650 y 108660.

**6A860635** ② **ACCESORIO PORTAVASOS/CEPILLOS COMBY** **67,00€**  
 315x130x60mm / 0.5Kg  
 Compatible con lavabos Comby 108650 y 108660 y vaso Comby 6A8600.

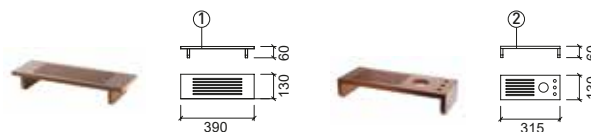

## LEYENDA.

 No compatible con VDA



 Sin orificio para grifería



 Sobre mueble

BL. BLANCO / COL. COLOR

# LAVABOS SOBRE MUEBLE



Referencia Descripción € Blanco

**109900** ① **LAVABO TRIBO 60**  **241,00€**  
 597x425x380mm / 40.0Kg  
 Lavabo sobre mueble sin orificio para grifería. Sin rebosadero.  
**No compatible con VDA.** Válvula compatible Ref. 4V99.  
 Plano de corte: Ø150mm.

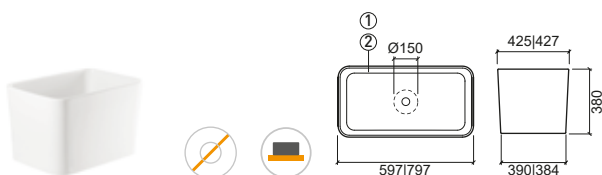
**109910** ② **LAVABO TRIBO 80**  **271,00€**  
 797x427x380mm / 45.0Kg  
 Lavabo sobre mueble sin orificio para grifería. Sin rebosadero.  
**No compatible con VDA.** Válvula compatible Ref. 4V99.  
 Plano de corte: Ø150mm.





Referencia Descripción € Blanco € Pergamon

**108950** **LAVABO SIGN 80**  **261,00€** **313,00€**  
 800x400x130mm / 14.4Kg / Piezas palet BL-COL=20  
 Lavabo sobre mueble sin orificio para grifería. Sin rebosadero.  
**No compatible con VDA.** Válvula compatible Ref. 4V99.  
 Plano de corte: Ø120mm.





Referencia Descripción € Blanco

**109840** ① **LAVABO FLOW 47**  **226,00€**  
 470x470x105mm / 17.1Kg / Piezas palet BL=20  
 Lavabo mural sin orificio para grifería con tapa cerámica.  
 Sin rebosadero. Incluido kit de fijación. **No compatible con VDA.**  
 Válvula compatible Ref. 4V99. Compatible con mueble Flow 64201.

**1T9840** ② **TAPA CERÁMICA FLOW** **38,00€**  
 1.8Kg  
 Tapa cerámica para lavabo Flow.





Referencia Descripción € Blanco € Pergamon

**108940** **LAVABO SIGN 60**  **225,00€** **268,00€**  
 605x400x130mm / 10.2Kg / Piezas palet BL-COL=20  
 Lavabo sobre mueble sin orificio para grifería. Sin rebosadero.  
**No compatible con VDA.** Válvula compatible Ref. 4V99. Plano de corte: Ø120mm.





Referencia Descripción € Blanco € Pergamon

**108930** **LAVABO SIGN 40**  **206,00€** **247,00€**  
 400x400x130mm / 10.2Kg / Piezas palet BL-COL=20  
 Lavabo sobre mueble sin orificio para grifería. Sin rebosadero.  
**No compatible con VDA.** Válvula compatible Ref. 4V99.  
 Plano de corte: Ø120mm.



## LEYENDA.

 No compatible con VDA  Sin orificio para grifería  Sobre mueble

BL. BLANCO / COL. PERGAMON

# LAVABOS SOBRE MUEBLE

Referencia	Descripción	€ Blanco	€ Pergamon
<b>134310</b>	<b>① LAVABO LOOK 46</b> 460x416x130mm / 11.5Kg / Piezas palet BL-COL=30-18 Lavabo sobre mueble con orificio para grifería. Con embellecedor. Includido kit de fijación. Compatible con pedestal Look 134200 y pedestal suspendido Look 134220. Plano de corte: 200x265mm.	<b>62,00€</b>	<b>76,00€</b>
<b>134320</b>	<b>② LAVABO LOOK 50</b> 500x414x130mm / 8.3Kg / Piezas palet BL-COL=30-18 Lavabo sobre mueble con orificio para grifería. Con embellecedor. Includido kit de fijación. Compatible con pedestal Look 134200 y pedestal suspendido Look 134220. Plano de corte: 200x265mm.	<b>68,00€</b>	<b>81,00€</b>
<b>134330</b>	<b>③ LAVABO LOOK 56</b> 560x449x130mm / 15.0Kg / Piezas palet BL-COL=30-18 Lavabo sobre mueble con orificio para grifería. Con embellecedor. Includido kit de fijación. Compatible con pedestal Look 134200 y pedestal suspendido Look 134220. Plano de corte: 265x300mm.	<b>70,00€</b>	<b>83,00€</b>
<b>134340</b>	<b>④ LAVABO LOOK 60</b> 600x449x130mm / 15.1Kg / Piezas palet BL-COL=30-18 Lavabo sobre mueble con orificio para grifería. Con embellecedor. Includido kit de fijación. Compatible con pedestal Look 134200 y pedestal suspendido Look 134220. Plano de corte: 300x265mm.	<b>75,00€</b>	<b>89,00€</b>
<b>134370</b>	<b>⑤ LAVABO LOOK 66</b> 660x443x134mm / 17.0Kg / Piezas palet BL-COL=30-18 Lavabo sobre mueble con orificio para grifería. Con embellecedor. Includido kit de fijación. Compatible con pedestal Look 134200 y pedestal suspendido Look 134220. Plano de corte: 265x300mm.	<b>81,00€</b>	<b>97,00€</b>

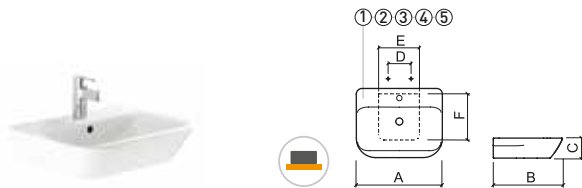

	A	B	C	D	E	F
①	46	460	416	130	228	200
②	50	500	414	130	280	200
③	56	560	449	130	280	265
④	60	600	449	130	280	265
⑤	66	660	443	134	278	265

Referencia	Descripción	€ Blanco	€ Color
<b>109380004P</b>	<b>LAVABO BLOK C/PUERTAS BLANCAS</b> 430x422x875mm / 44.0Kg Lavabo sobre mueble con orificio para grifería. Sin rebosadero. Kit de fijación incluido. <b>No compatible con VDA.</b> Válvula compatible Ref. 4V99.	<b>1.375,00€</b>	
<b>109380894P</b>	<b>LAVABO BLOK C/PUERTAS ZEBRANO</b> 430x422x875mm / 44.0Kg Lavabo sobre mueble con orificio para grifería. Sin rebosadero. Kit de fijación incluido. <b>No compatible con VDA.</b> Válvula compatible Ref. 4V99.	<b>1.400,00€</b>	
<b>109380064P</b>	<b>LAVABO BLOK C/PUERTAS NEGRAS</b> 430x422x875mm / 44.0Kg Lavabo con orificio para grifería. Sin rebosadero. Kit de fijación incluido. <b>No compatible con VDA.</b> Válvula compatible Ref. 4V99.	<b>1.582,00€</b>	

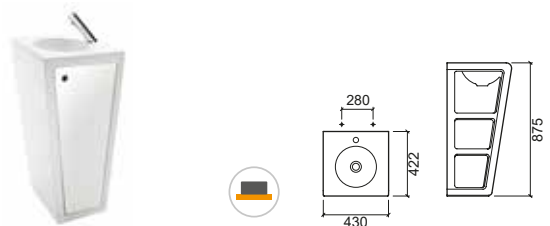

## LEYENDA.

No compatible con VDA

Sin orificio para grifería

Sobre mueble

BL. BLANCO / COL. PERGAMON



# LAVABOS SEMIENCASTRAR

Referencia Descripción € Blanco

**109890** LAVABO FLAT 283,00€

630x350x150mm / 15.2Kg / Piezas palet BL=20  
Lavabo semiencastar con orificio para grifería. Sin embellecedor.  
Incluido kit de fijación. Compatible con mueble Flat 63 64302.

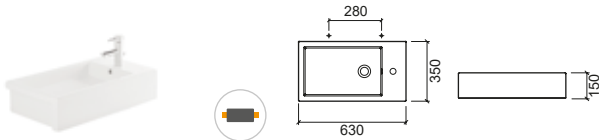

Referencia Descripción € Blanco € Pergamon

**108910** LAVABO LINHA 90 238,00€ 286,00€

900x445x180mm / 26.0Kg / Piezas palet BL-COL=12  
Lavabo semiencastar con orificio para grifería.  
Con embellecedor. Incluido kit de fijación.

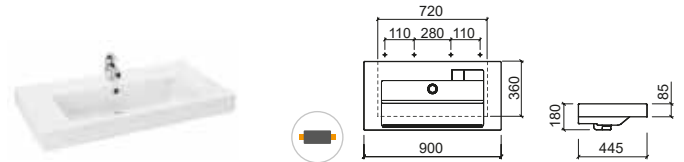

Referencia Descripción € Blanco € Pergamon

**146350** LAVABO URB.Y PLUS 50x27 160,00€ 191,00€

500x270x173mm / 10.2Kg / Piezas palet BL-COL=24-17  
Lavabo semiencastar con orificio para grifería.  
Con embellecedor. Compatible con mueble Urb.y Plus 64602.

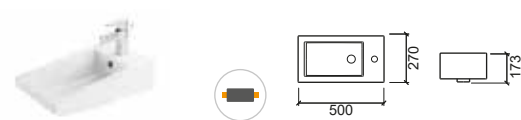

Referencia Descripción € Blanco € Pergamon

**108870** ① LAVABO LINHA 55 138,00€ 167,00€

550x450x185mm / 15.6Kg / Piezas palet BL-COL=20  
Lavabo semiencastar con orificio para grifería.  
Con embellecedor. Incluido kit de fijación.

**108880** ② LAVABO LINHA 60 152,00€ 181,00€

600x455x185mm / 16.9Kg / Piezas palet BL-COL=16  
Lavabo semiencastar con orificio para grifería.  
Con embellecedor. Incluido kit de fijación.

**108890** ③ LAVABO LINHA 70 178,00€ 213,00€

700x450x180mm / 19.3Kg / Piezas palet BL-COL=14  
Lavabo semiencastar con orificio para grifería.  
Con embellecedor. Incluido kit de fijación.

**108900** ④ LAVABO LINHA 80 204,00€ 246,00€

805x450x185mm / 23.4Kg / Piezas palet BL-COL=14  
Lavabo semiencastar con orificio para grifería.  
Con embellecedor. Incluido kit de fijación.

Referencia Descripción € Blanco € Pergamon

**108920** LAVABO LINHA 90 DCH. 281,00€ 327,00€

900x450x190mm / 25.8Kg / Piezas palet BL-COL=12  
Lavabo derecho semiencastar con orificio para grifería.  
Con embellecedor. Incluido kit de fijación.

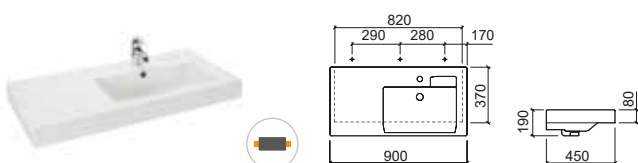

	A	B	C	D	E	F	G
①	55	550	450	185	85	284	470
②	60	600	455	185	85	285	510
③	70	700	450	180	80	287	560
④	80	805	450	185	85	280	660

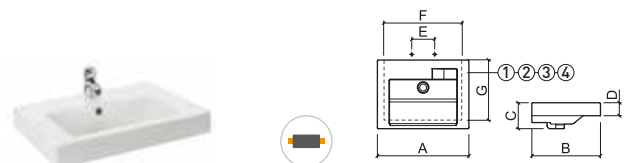

## LEYENDA.

Semiencastar

BL. BLANCO / COL. PERGAMON

# LAVABOS SEMIENCASTRAR

Referencia Descripción € Blanco € Pergamon

**140350** ① LAVABO URB.Y 65 165,00€ 197,00€

650x470x190mm / 18.9Kg / Piezas palet BL-COL=30-18  
Lavabo semiencastar con orificio para grifería.  
Con embellecedor. Incluido kit de fijación.

**140360** ② LAVABO URB.Y 80 182,00€ 218,00€

800x470x195mm / 23.3Kg / Piezas palet BL-COL=18-12  
Lavabo semiencastar con orificio para grifería.  
Con embellecedor. Incluido kit de fijación.

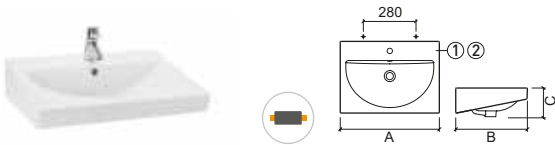

	A	B	C
①	65	470	190
②	80	800	195

Referencia Descripción € Blanco € Negro

**127350** LAVABO ADVANCE 58 230,00€ 369,00€

577x464x196mm / 19.0Kg / Piezas palet BL-COL=16  
Lavabo semiencastar con orificio para grifería.  
Con embellecedor.



Referencia Descripción € Blanco € Pergamon

**140370** LAVABO URB.Y 54 109,00€ 121,00€

540x455x190mm / 13.6Kg / Piezas palet BL-COL=27-18  
Lavabo semiencastar con orificio para grifería.  
Con embellecedor.

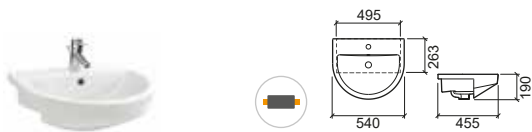

Referencia Descripción € Blanco € Pergamon

**108790** LAVABO VALENCIA 248,00€ 309,00€

1300x530x190mm / 38.8Kg / Piezas palet BL-COL=10  
Lavabo semiencastar con 2 orificios para griferías.  
Con embellecedor. Incluido kit de fijación.

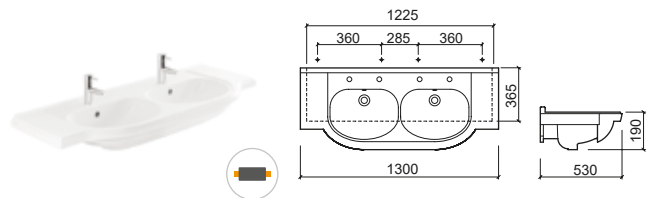

Referencia Descripción € Blanco

**123350** LAVABO STATUS 454,00€

605x408x180mm / 14.5Kg / Piezas palet BL=12  
Lavabo semiencastar con orificio para grifería.  
Con embellecedor.  
Compatible con mueble Status 62301.

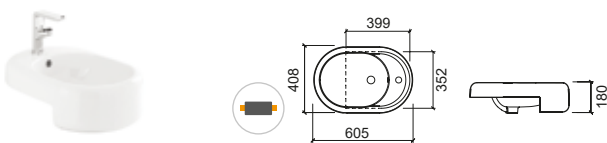

Referencia Descripción € Blanco € Pergamon

**134380** LAVABO LOOK 103,00€ 123,00€

535x457x160mm / 14.6Kg / Piezas palet BL-COL=30-18  
Lavabo semiencastar con orificio para grifería.  
Con embellecedor.

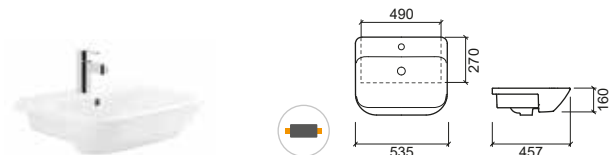

LEYENDA.

 Semiencastar

BL. BLANCO / COL. COLOR

# LAVABOS SEMIENCASTRAR

Referencia Descripción € Blanco € Pergamon

**134350** ① LAVABO LOOK 63 **153,00€** **183,00€**

637x465x168mm / 15.8Kg / Piezas palet BL-COL=30-18  
Lavabo semiencastar con orificio para grifería. Con embellecedor.  
Incluido kit de fijación. Compatible con mueble Look 63420.  
Plano de corte en 'U': 445x595mm.

**134360** ② LAVABO LOOK 83 **175,00€** **208,00€**

832x465x177mm / 20.0Kg / Piezas palet BL-COL=30-18  
Lavabo semiencastar con orificio para grifería. Con embellecedor.  
Incluido kit de fijación. Compatible con mueble Look 63421.

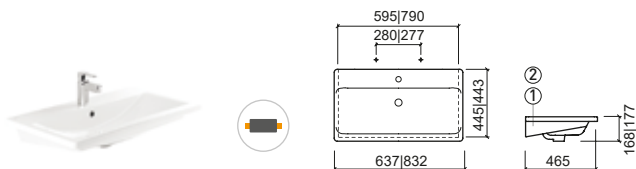

Referencia Descripción € Blanco € Pergamon

**134770** ① LAVABO LOOK 63x36 **141,00€** **170,00€**

632x363x162mm / 12.8Kg  
Lavabo semiencastar con orificio para grifería. Con embellecedor. Incluido kit de fijación. Plano de corte en 'U': 338x590mm.

**134780** ② LAVABO LOOK 83x36 **163,00€** **196,00€**

835x365x137mm / 16.4Kg  
Lavabo semiencastar con orificio para grifería. Con embellecedor. Incluido kit de fijación. Plano de corte en 'U': 340x790mm.

**134790** ③ LAVABO LOOK 103x36 **186,00€** **224,00€**

1040x365x170mm / 21.3Kg  
Lavabo semiencastar con orificio para grifería. Con embellecedor. Incluido kit de fijación. Plano de corte en 'U': 340x990mm.

	A	B	C	D	E	F	G	H
① 63	632	363	162	285	---	---	590	338
② 83	835	365	137	282	---	---	790	340
③ 103	1040	365	170	285	146	145	990	340

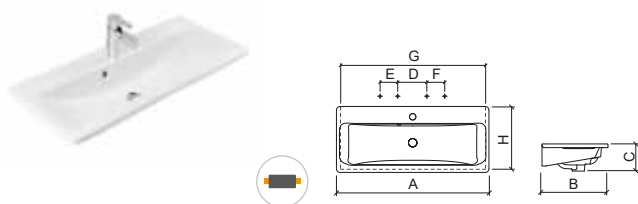

Referencia Descripción € Blanco € Pergamon

**109880** LAVABO PALM 120 **395,00€** **473,00€**

1200x500x145mm / 31.4Kg / Piezas palet BL-COL=14  
Lavabo semiencastar con orificio para grifería.  
Sin rebosadero. Incluido kit de fijación. **No compatible con VDA.**  
Válvula compatible Ref. 4V99. Plano de corte en 'U': 1150x475mm.

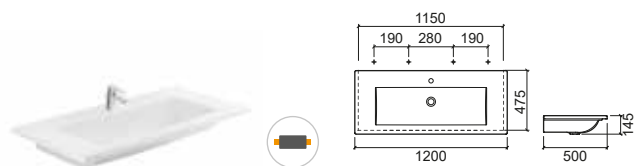

Referencia Descripción € Blanco € Pergamon

**109870** LAVABO PALM 100 **329,00€** **395,00€**

1000x500x150mm / 27.1Kg / Piezas palet BL-COL=14  
Lavabo semiencastar con orificio para grifería.  
Sin rebosadero. Incluido kit de fijación. **No compatible con VDA.**  
Válvula compatible Ref. 4V99. Plano de corte en 'U': 950x475mm.

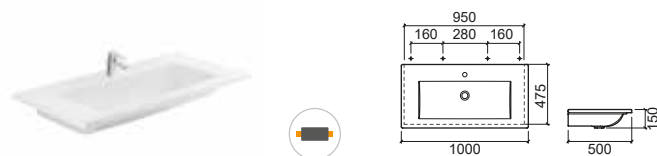

Referencia Descripción € Blanco € Pergamon

**109830** ① LAVABO PALM 80 **263,00€** **317,00€**

800x500x145mm / 20.5Kg / Piezas palet BL-COL=16  
Lavabo semiencastar con orificio para grifería. Incluido kit de fijación.  
**No compatible con VDA.** Válvula compatible Ref. 4V99.  
Plano de corte en 'U': 750x475mm.

**109820** ② LAVABO PALM 65 **214,00€** **257,00€**

650x450x145mm / 16.6Kg / Piezas palet BL-COL=20  
Lavabo semiencastar con orificio para grifería.  
Sin rebosadero. Incluido kit de fijación. **No compatible con VDA.**  
Válvula compatible Ref. 4V99. Plano de corte en 'U': 600x425mm.

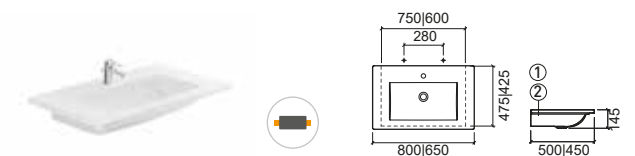

Referencia Descripción € Blanco € Pergamon

**109810** LAVABO PALM 50 **166,00€** **198,00€**

500x400x135mm / 11.3Kg / Piezas palet BL=20  
Lavabo semiencastar con orificio para grifería.  
Sin rebosadero. Incluido kit de fijación. **No compatible con VDA.**  
Válvula compatible Ref. 4V99. Plano de corte en 'U': 460x380mm.



## LEYENDA.

Semiencastar No compatible con VDA

BL. BLANCO / COL. PERGAMON

# LAVABOS SEMIENCASTRAR

Referencia	Descripción	€ Blanco	€ Pergamon
<b>118100</b>	① <b>LAVABO NOVELDA PLUS 50 C/ORIFICIO P/GRIFERIA</b> 498x451x140mm Lavabo sobre mueble con orificio para grifería, con rebosadero y embellecedor. Incluido kit de fijación. Plano de corte en 'U': 460x135mm.	<b>118,00€</b>	<b>130,00€</b>
<b>118110</b>	② <b>LAVABO NOVELDA PLUS 60 C/ORIFICIO P/GRIFERIA</b> 606x456x140mm / 14.4Kg / Piezas palet BL-COL=30 Lavabo sobre mueble con orificio para grifería, con rebosadero y embellecedor. Incluido kit de fijación. Plano de corte en 'U': 565x430mm.	<b>150,00€</b>	<b>185,00€</b>
<b>118120</b>	③ <b>LAVABO NOVELDA PLUS 70 C/ORIFICIO P/GRIFERIA</b> 702x451x133mm Lavabo sobre mueble con orificio para grifería, con rebosadero y embellecedor. Incluido kit de fijación. Plano de corte en 'U': 650x425mm.	<b>182,00€</b>	<b>220,00€</b>
<b>118130</b>	④ <b>LAVABO NOVELDA PLUS 80 C/ORIFICIO P/GRIFERIA</b> 803x451x139mm Lavabo sobre mueble con orificio para grifería, con rebosadero y embellecedor. Incluido kit de fijación. <b>[-] Consultar disponibilidad.</b>	<b>191,00€</b>	

Referencia	Descripción	€ Blanco
<b>118109</b>	① <b>LAVABO NOVELDA PLUS 50</b> 500x455x140mm Lavabo sobre mueble sin orificio para grifería, con rebosadero y embellecedor. Incluido kit de fijación. Plano de corte en 'U': 460x135mm.	<b>118,00€</b>
<b>118119</b>	② <b>LAVABO NOVELDA PLUS 60</b> 606x456x140mm / 14.4Kg / Piezas palet BL=30 Lavabo sobre mueble sin orificio para grifería, con rebosadero y embellecedor. Incluido kit de fijación. Plano de corte en 'U': 565x430mm.	<b>150,00€</b>
<b>118129</b>	③ <b>LAVABO NOVELDA PLUS 70</b> 705x455x133mm Lavabo sobre mueble sin orificio para grifería, con rebosadero y embellecedor. Incluido kit de fijación. Plano de corte en 'U': 650x425mm.	<b>182,00€</b>

	A	B	C	D	E	F
①	50	500	455	140	275	460
②	60	606	456	140	285	565
③	70	705	455	133	283	650

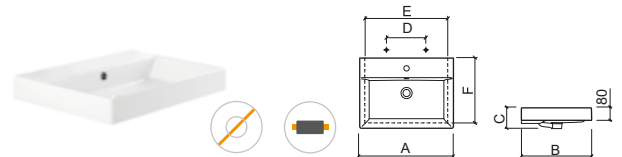
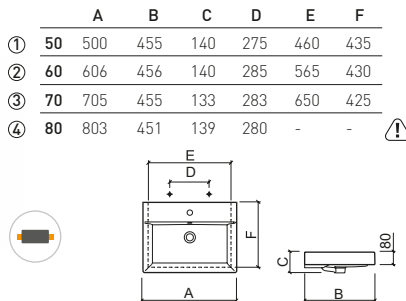

LEYENDA.



Semiencastar

BL. BLANCO / COL. PERGAMON

# LAVABOS MURALES

Referencia	Descripción	€ Blanco	€ Pergamon
------------	-------------	----------	------------

**140330** LAVABO URB.Y 40x25 **117,00€** **140,00€**

400x250x155mm / 7.7Kg  
Lavabo mural con orificio para grifería.  
Sin embellecedor. Incluido kit de fijación.

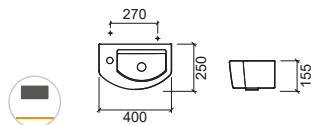

Referencia	Descripción	€ Blanco	€ Pergamon
------------	-------------	----------	------------

**134390** LAVABO LOOK 50x23 **66,00€** **79,00€**

500x230x160mm / 8.2Kg / Piezas palet BL-COL=30-18  
Lavabo mural con orificio para grifería.  
Sin embellecedor. Incluido kit de fijación.

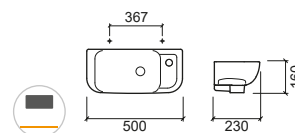

Referencia	Descripción	€ Blanco	€ Pergamon
------------	-------------	----------	------------

**118300** LAVABO DOURO **76,00€**

508x307x148mm / 10.6Kg / Piezas palet BL=56  
Lavabo mural con orificio para grifería.  
Sin embellecedor. Incluido kit de fijación.

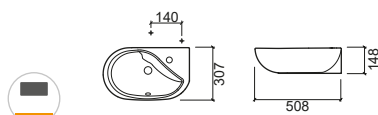

Referencia	Descripción	€ Blanco	€ Pergamon
------------	-------------	----------	------------

**134300** LAVABO LOOK 36x30 **55,00€** **67,00€**

362x304x158mm / 8.3Kg / Piezas palet BL-COL=30-18  
Lavabo mural con orificio para grifería.  
Con embellecedor. Incluido kit de fijación.

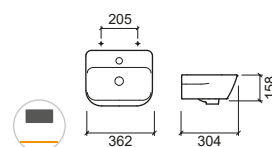

Referencia	Descripción	€ Blanco	€ Pergamon*
------------	-------------	----------	-------------

**108310** LAVABO MIRA **31,00€** **37,00€**

405x270x150mm / 6.1Kg / Piezas palet BL-COL=90  
Lavabo mural con orificio para grifería.  
Sin embellecedor. No Incluido kit de fijación.  
\*Colores disponibles bajo consulta: pergamon.

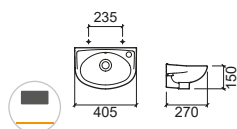

Referencia	Descripción	€ Blanco	€ Pergamon
------------	-------------	----------	------------

**134310** ① LAVABO LOOK 46 **62,00€** **76,00€**

460x416x160mm / 11.5Kg / Piezas palet BL-COL=30-18  
Incluido kit de fijación. Con embellecedor.

**134320** ② LAVABO LOOK 50 **68,00€** **81,00€**

500x414x165mm / 8.3Kg / Piezas palet BL-COL=30-18  
Incluido kit de fijación. Con embellecedor.

**134330** ③ LAVABO LOOK 56 **70,00€** **83,00€**

560x449x165mm / 15Kg / Piezas palet BL-COL=30-18  
Incluido kit de fijación. Con embellecedor.

**134340** ④ LAVABO LOOK 60 **75,00€** **89,00€**

600x449x165mm / 15.1Kg / Piezas palet BL-COL=30-18  
Incluido kit de fijación. Con embellecedor.

**134370** ⑤ LAVABO LOOK 66 **81,00€** **97,00€**

660x443x162mm / 17.0Kg / Piezas palet BL-COL=30-18  
Incluido kit de fijación. Con embellecedor.

Referencia	Descripción	€ Blanco	€ Pergamon
------------	-------------	----------	------------

**108340** LAVABO MONDEGO **39,00€**

450x380x197mm / 9.7Kg / Piezas palet BL=56  
Lavabo mural con orificio para grifería.  
Sin embellecedor. No Incluido kit de fijación.

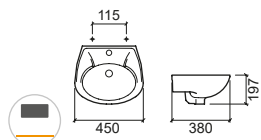

	A	B	C	D
①	46	460	416	160
②	50	500	414	165
③	56	560	449	165
④	60	600	449	165
⑤	66	660	443	162

## LEYENDA.

Mural

BL. BLANCO / COL. PERGAMON

# LAVABOS MURALES

Referencia Descripción € Blanco € Pergamon

**134700** LAVABO LOOK 45 **71,00€** **84,00€**

445x480x162mm / 10.3Kg / Piezas palet BL-COL=30-18  
Lavabo mural con orificio para grifería.  
Con embellecedor. Incluido kit de fijación.

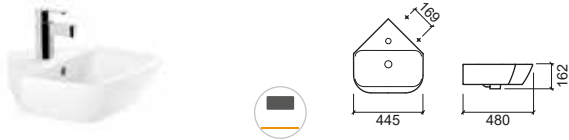

Referencia Descripción € Blanco € Negro

**127320** LAVABO ADVANCE 90 **409,00€** **637,00€**

904x517x205mm / 35.2Kg / Piezas palet BL-COL=14  
Lavabo mural con orificio para grifería.  
Con embellecedor. Incluido kit de fijación.

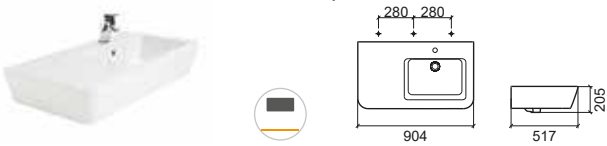

Referencia Descripción € Blanco € Negro

**127300** ① LAVABO ADVANCE 55 **209,00€** **324,00€**

550x477x195mm / 20.8Kg / Piezas palet BL-COL=18  
Lavabo mural con orificio para grifería.  
Con embellecedor. Incluido kit de fijación.

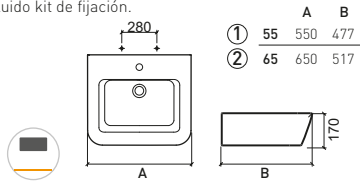

Referencia Descripción € Blanco € Negro

**127330** LAVABO ADVANCE 40 **183,00€** **286,00€**

400x254x160mm / 9.2Kg / Piezas palet BL-COL=12  
Lavabo mural con orificio para grifería.  
Sin embellecedor. Incluido kit de fijación.



Referencia Descripción € Blanco

**118700** LAVABO SADO **46,00€**

357x357x149mm / 7.0Kg / Piezas palet BL=48  
Lavabo mural con orificio para grifería.  
Con embellecedor. No Incluido kit de fijación.

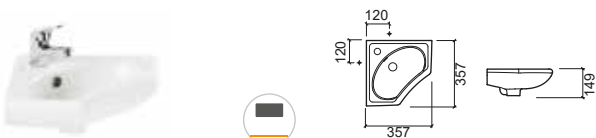

Referencia Descripción € Blanco € Pergamon

**131700** LAVABO EASY 50 **75,00€** **90,00€**

505x505x190mm / 14.5Kg / Piezas palet BL-COL=36-24  
Lavabo mural con orificio para grifería.  
Sin embellecedor. Incluido kit de fijación.

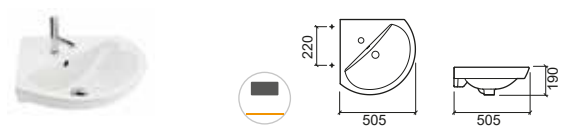

Referencia Descripción € Blanco € Pergamon

**131300** LAVABO EASY 46 **71,00€** **84,00€**

465x375x180mm / 9.0Kg / Piezas palet BL-COL=36-24  
Lavabo mural con orificio para grifería.  
Sin embellecedor. Incluido kit de fijación.

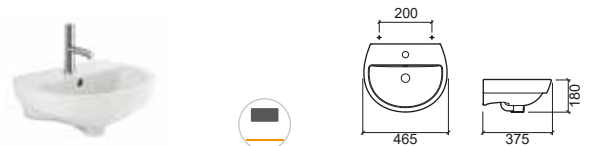

Referencia Descripción € Blanco

**135700** LAVABO CETUS BASIC 50 **59,00€**

500x480x172mm / 10.9Kg / Piezas palet BL=30  
Lavabo mural con orificio para grifería.  
Sin embellecedor. No Incluido kit de fijación.  
Kit de fijación compatible 43.  
[-] Consultar disponibilidad.

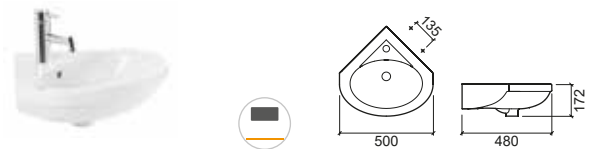

Referencia Descripción € Blanco

**139300** ① LAVABO SANPROJECT 50 **117,00€**

504x447x175mm / Piezas palet BL=30  
Lavabo mural con orificio para grifería.  
Sin embellecedor. Incluido kit de fijación.

**139310** ② LAVABO SANPROJECT 60 **132,00€**

603x517x170mm / 17.2Kg / Piezas palet BL=30  
Lavabo mural con orificio para grifería.  
Sin embellecedor. Incluido kit de fijación.

**139320** ③ LAVABO SANPROJECT 70 **146,00€**

700x550x172mm  
Lavabo mural con orificio para grifería.  
Sin embellecedor. Incluido kit de fijación.  
[-] Consultar disponibilidad.

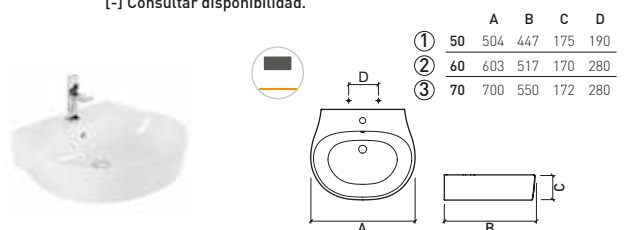



LEYENDA.

Mural

BL. BLANCO / COL. COLOR

# LAVABOS MURALES



Referencia Descripción € Blanco € Cromo

**109800** ① **LAVABO FLUX 120**  **466,00€**  
 1200x450x140mm / 26.4Kg / Piezas palet BL=12  
 Lavabo mural con 2 orificios para griferías. Sin rebosadero.  
 Incluido kit de fijación y adaptador de Sifón Ref. 4V98.  
**No compatible con VDA.**

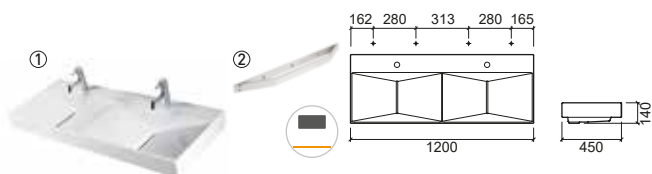
**40912** ② **TOALLERO FLUX 120** **289,00€**  
 3.7Kg  
 Toallero en latón cromado para lavabo Flux 120.





Referencia Descripción € Blanco € Cromo

**109760** ① **LAVABO FLUX 80**  **332,00€**  
 800x450x138mm / 19.4Kg / Piezas palet BL=16  
 Lavabo mural con orificio para grifería.  
 Sin rebosadero. Incluido kit de fijación y adaptador de Sifón Ref. 4V98.  
**No compatible con VDA.**

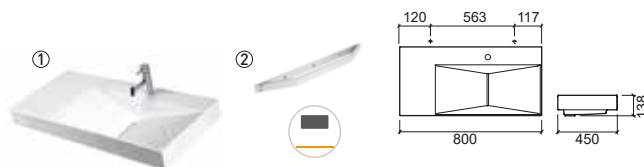
**40908** ② **TOALLERO FLUX 80** **186,00€**  
 2.5Kg  
 Toallero en latón cromado para lavabo Flux 80.





Referencia Descripción € Blanco € Cromo

**109780** ① **LAVABO FLUX 100**  **388,00€**  
 1000x450x135mm / 26.3Kg / Piezas palet BL=12  
 Lavabo mural con orificio para grifería. Sin rebosadero.  
 Incluido kit de fijación y adaptador de Sifón Ref. 4V98.  
**No compatible con VDA.**

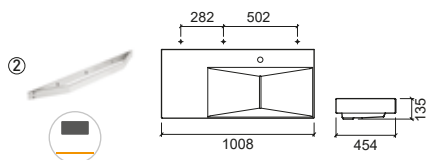
**40910** ② **TOALLERO FLUX 100** **228,00€**  
 3.1Kg  
 Toallero en latón cromado para lavabo Flux 100.



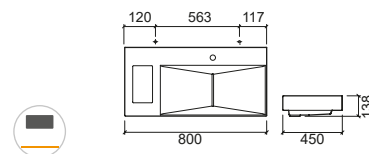

Referencia Descripción € Blanco

**109770** **LAVABO FLUX 80 C/FURO P/CESTO**  **345,00€**  
 800x450x138mm / 18.6Kg / Piezas palet BL=16  
 Lavabo mural con orificio para grifería.  
 Sin rebosadero. Incluido kit de fijación y adaptador de Sifón Ref. 4V98.  
**No compatible con VDA. No compatible con toallero.**  
 Compatible con mueble Flux 60920 y 60900.



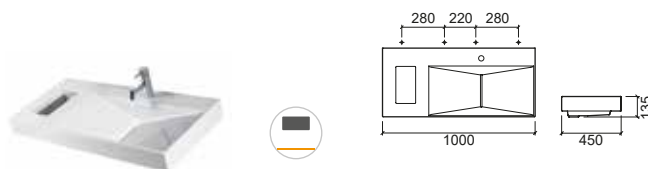

Referencia Descripción € Blanco

**109790** **LAVABO FLUX 100 C/ORIFICIO P/CESTA**  **401,00€**  
 1000x450x135mm / 23.8Kg / Piezas palet BL=12  
 Lavabo mural con orificio para grifería.  
 Sin rebosadero. Incluido kit de fijación y adaptador de Sifón Ref. 4V98.  
**No compatible con VDA. No compatible con toallero.**  
 Compatible con mueble Flux 60920 y 60900.



Referencia Descripción € Blanco € Cromo

**109750** ① **LAVABO FLUX 65**  **280,00€**  
 655x390x135mm / 13.0Kg / Piezas palet BL=20  
 Lavabo mural sin orificio para grifería.  
 Sin rebosadero. Incluido kit de fijación y adaptador de Sifón Ref. 4V98.  
**No compatible con VDA.**

**40906** ② **TOALLERO FLUX 65** **166,00€**  
 2.0Kg  
 Toallero en latón cromado para lavabo Flux 65.



## LEYENDA.

 No compatible con VDA  Sin orificio para grifería  Mural

BL. BLANCO

# LAVABOS MURALES

Referencia Descripción € Blanco € Cromo

**109700** ① **LAVABO FLUX 65 C/ORIFICIO P/GRIFERÍA**  **290,00€**  
 650x450x135mm / 18.2Kg / Piezas palet BL=20  
 Lavabo mural con orificio para grifería.  
 Sin rebosadero. Includo kit de fijación y adaptador de Sifón Ref. 4V98.  
**No compatible con VDA.**

**40906** ② **TOALLERO FLUX 65** **166,00€**  
 2.0Kg  
 Toallero en latón cromado para lavabo Flux 65.

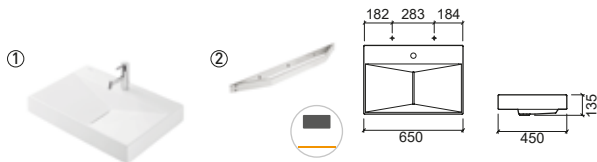

Referencia Descripción € Blanco € Pergamon

**108810** **LAVABO PLAN 75** **336,00€** **497,00€**  
 750x475x135mm / 23.2Kg / Piezas palet BL-COL=18  
 Lavabo mural con orificio para grifería.  
 Sin rebosadero. Includo kit de fijación. Válvula compatible Ref. 4V99.

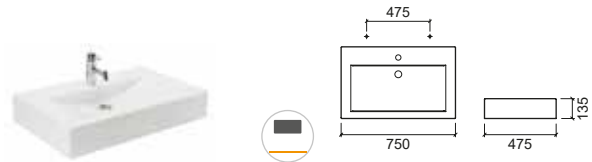

Referencia Descripción € Blanco € Pergamon

**108830** **LAVABO PLAN 150** **578,00€** **853,00€**  
 1500x470x130mm / 50.6Kg / Piezas palet BL-COL=08  
 Lavabo mural con 2 orificios para griferías.  
 Sin rebosadero. Includo kit de fijación. Válvula compatible Ref. 4V99.

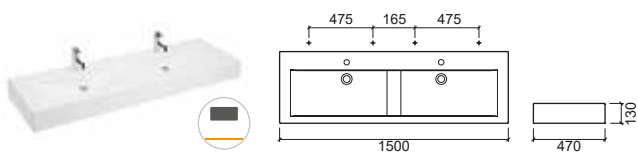

Referencia Descripción € Blanco € Pergamon

**108800** **LAVABO PLAN 50** **240,00€** **352,00€**  
 495x475x130mm / 14.9Kg / Piezas palet BL-COL=32  
 Lavabo mural con orificio para grifería.  
 Sin rebosadero. Includo kit de fijación. Válvula compatible Ref. 4V99.

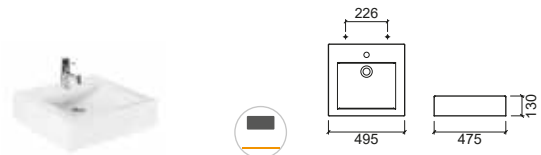

Referencia Descripción € Blanco € Pergamon

**108820** **LAVABO PLAN 100** **404,00€** **596,00€**  
 1000x475x135mm / 31.4Kg / Piezas palet BL-COL=16  
 Lavabo mural con orificio para grifería.  
 Sin rebosadero. Includo kit de fijación. Válvula compatible Ref. 4V99.

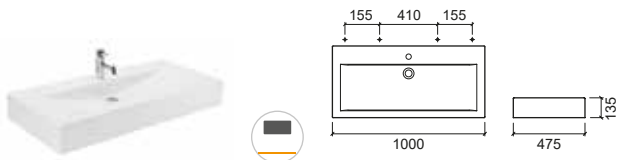

Referencia Descripción € Blanco

**109850** ① **LAVABO FLOW 94**  **541,00€**  
 940x470x200mm / 37.2Kg / Piezas palet BL=10  
 Lavabo mural sin orificio para grifería con tapa cerámica.  
 Sin rebosadero. Includo kit de fijación. **No compatible con VDA.**  
 Válvula compatible Ref. 4V99. Compatible con mueble Flow 64231.

**1T9840** ② **TAPA CERÁMICA FLOW** **38,00€**

1.8Kg  
 Tapa cerámica para lavabo Flow.

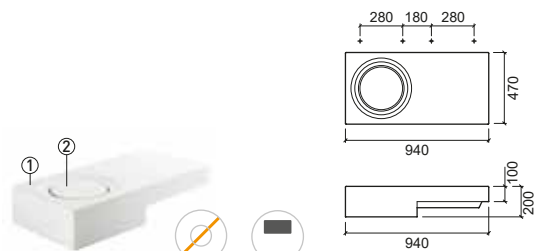

LEYENDA.

 No compatible con VDA

 Sin orificio para grifería



 Mural

BL. BLANCO / COL. PERGAMON



# LAVABOS MURALES

Referencia Descripción € Blanco

**109840** ① **LAVABO FLOW 47**  **226,00€**  
 470x470x105mm / 17.1Kg / Piezas palet BL=20  
 Lavabo mural sin orificio para grifería con tapa cerámica.  
 Sin rebosadero. Includo kit de fijación. **No compatible con VDA.**  
 Válvula compatible Ref. 4V99. Compatible con mueble Flow 64201.

**1T9840** ② **TAPA CERÁMICA FLOW** **38,00€**

 1.8Kg  
 Tapa cerámica para lavabo Flow.



Referencia Descripción € Blanco € Pergamon

**109430** ① **LAVABO VISTA 120**  **284,00€** **341,00€**  
 1203x432x113mm / 28.3Kg  
 Lavabo mural con 2 orificios para griferías. Sin rebosadero. Includo kit de fijación. **No compatible con VDA.** Válvula compatible Ref. 4V99.  
 Compatible con mueble Vista 120 60830.

**109440** ② **LAVABO VISTA 140**  **336,00€** **404,00€**



 1402x432x106mm  
 Lavabo mural con 2 orificios para griferías. Sin rebosadero. Includo kit de fijación. **No compatible con VDA.** Válvula compatible Ref. 4V99.  
 Compatible con mueble Vista 140 60831.

**1T9410** **TAPA VISTA** **29,00€** **35,00€**

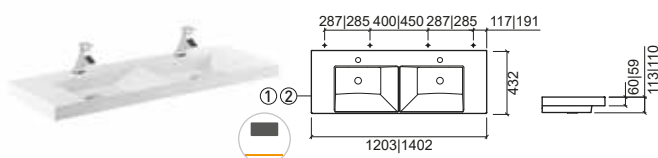
 325x200x17mm / 1.8Kg  
 Tapa para lavabo Vista excepto para lavabo Vista 50.



Referencia Descripción € Blanco

**109920** ① **LAVABO VISTA 90**  **215,00€**  
 902x431x111mm  
 Lavabo mural con orificio para grifería. Sin rebosadero. Includo kit de fijación. **No compatible con VDA.** Válvula compatible Ref. 4V99.  
 Compatible con mueble Vista 90 60801.  
 [-] Consultar disponibilidad.

**1T9410** **TAPA VISTA** **29,00€**

 325x200x17mm / 1.8Kg  
 Tapa para lavabo Vista excepto para lavabo Vista 50.

**NEW**

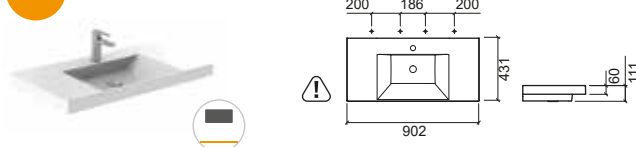

## LEYENDA.

 No compatible con VDA  Sin orificio para grifería  Mural  Dimensiones sujetas a variaciones

BL. BLANCO / COL. PERGAMON

Referencia Descripción € Blanco € Pergamon

**109400** ① **LAVABO VISTA 50**  **142,00€** **171,00€**  
 503x432x114mm  
 Lavabo mural con orificio para grifería. Sin rebosadero. Includo kit de fijación. **No compatible con VDA.** Válvula compatible Ref. 4V99.  
 Compatible con mueble Vista 50 60802.

**109410** ② **LAVABO VISTA 80**  **180,00€** **216,00€**

 802x431x114mm / 19.6Kg  
 Lavabo mural con orificio para grifería. Sin rebosadero. Includo kit de fijación. **No compatible con VDA.** Válvula compatible Ref. 4V99.  
 Compatible con mueble Vista 80 60820.

**109420** ③ **LAVABO VISTA 100**  **233,00€** **280,00€**



 1002x431x114mm / 24.7Kg  
 Lavabo mural con orificio para grifería. Sin rebosadero. Includo kit de fijación. **No compatible con VDA.** Válvula compatible Ref. 4V99.  
 Compatible con mueble Vista 1000 60821.

**1T9400** **TAPA VISTA P/LAVABO 50** **24,50€** **30,00€**

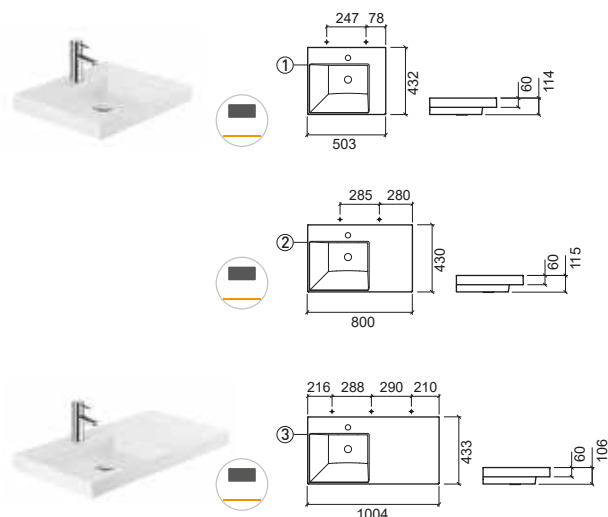
 273x200x17mm / 0.8Kg  
 Tapa para lavabo Vista para lavabo Vista 50.



Referencia Descripción € Blanco € Pergamon

**109880** **LAVABO PALM 120**  **395,00€** **473,00€**  
 1200x500x145mm / 31.4Kg / Piezas palet BL-COL=14  
 Lavabo mural con orificio para grifería.  
 Sin rebosadero. Includo kit de fijación. **No compatible con VDA.**  
 Válvula compatible Ref. 4V99.

**4040411** ② **PAR DE TOALLEROS PALM** **142,00€**

 1.2Kg  
 Par de toalleros en latón cromado para lavabos Palm 80, 100 y 120.

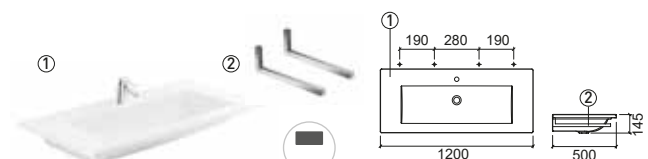

# LAVABOS MURALES

Referencia Descripción € Blanco € Pergamon

**109870** ① LAVABO PALM 100  **329,00€** **395,00€**

 1000x500x150mm / 27.1Kg / Piezas palet BL-COL=14  
Lavabo mural con orificio para grifería. Sin rebosadero. Incluido kit de fijación. **No compatible con VDA.** Válvula compatible Ref. 4V99.

**4040411** ② PAR DE TOALLEROS PALM **142,00€**

 1.2Kg  
Par de toalleros en latón cromado para lavabos Palm 80, 100 y 120.

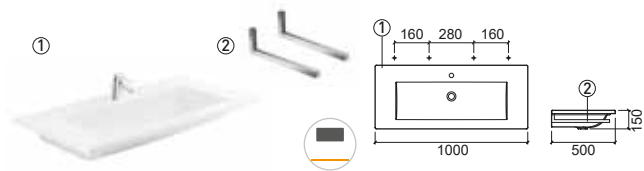

Referencia Descripción € Blanco € Pergamon

**109830** ① LAVABO PALM 80  **263,00€** **317,00€**

 800x500x145mm / 20.5Kg / Piezas palet BL-COL=16  
Lavabo mural con orificio para grifería. Sin rebosadero. Incluido kit de fijación. **No compatible con VDA.** Válvula compatible Ref. 4V99.

**4040411** ② PAR DE TOALLEROS PALM **142,00€**

 1.2Kg  
Par de toalleros en latón cromado para lavabos Palm 80, 100 y 120.

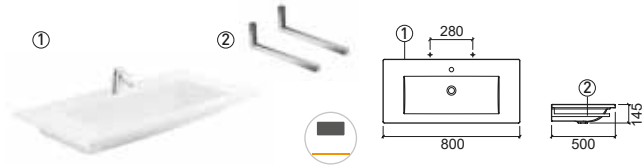

Referencia Descripción € Blanco € Pergamon

**109820** ① LAVABO PALM 65  **214,00€** **257,00€**

 650x450x145mm / 6.6Kg / Piezas palet BL-COL=20  
Lavabo mural con orificio para grifería. Sin rebosadero. Incluido kit de fijación. **No compatible con VDA.** Válvula compatible Ref. 4V99.

**40405** ② PAR DE TOALLEROS PALM P/LAVABO 65 **137,00€**

 1.1Kg  
Par de toalleros en latón cromado para lavabos Palm 65.

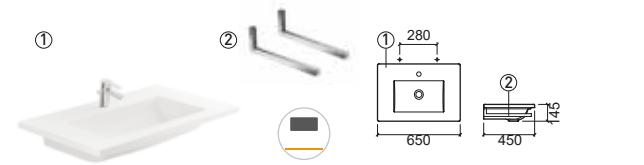

Referencia Descripción € Blanco € Pergamon

**109810** ① LAVABO PALM 50  **166,00€** **198,00€**

 500x400x135mm / 11.3Kg / Piezas palet BL-COL=32  
Lavabo mural con orificio para grifería.  
Sin rebosadero. Incluido kit de fijación. **No compatible con VDA.** Válvula compatible Ref. 4V99.

**40403** ② PAR DE TOALLEROS PALM P/LAVABO 50 **133,00€**

 1.0Kg  
Par de toalleros en latón cromado para lavabos Palm 50.

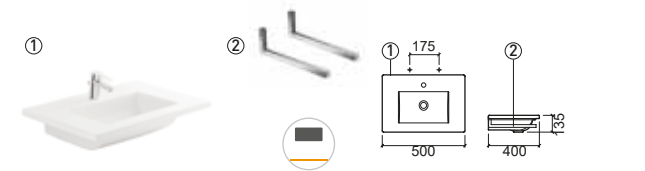

Referencia Descripción € Blanco

**136950** LAVABO SANLIFE 40x40 **159,00€**

 400x400x145mm / 10.9Kg / Piezas palet BL=36  
Lavabo mural sin embellecedor. Incluido kit de fijación.

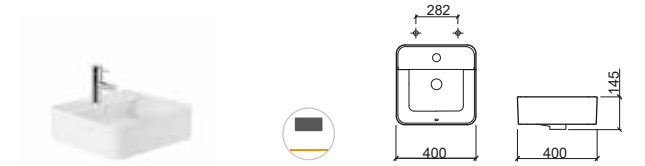

Referencia Descripción € Blanco

**136900** ① LAVABO SANLIFE 60x35 **179,00€**

 600x350x143mm / 13.0Kg  
Lavabo mural sin embellecedor. Incluido kit de fijación.

**136910** ② LAVABO SANLIFE 60x40 **184,00€**

 602x400x144mm / 15.7Kg / Piezas palet BL-COL=18  
Lavabo mural sin embellecedor. Incluido kit de fijación.

**136920** ③ LAVABO SANLIFE 80x35 **202,00€**

 800x350x143mm / 16.9Kg  
Lavabo mural sin embellecedor. Incluido kit de fijación.

**136930** ④ LAVABO SANLIFE 80x40 **209,00€**

 802x400x143mm / 19.9Kg  
Lavabo mural sin embellecedor. Incluido kit de fijación.

	A	B	C	D		A	B	C	D		
①	60	600	350	143	285	③	80	800	350	143	280
②	60	602	400	144	285	④	80	802	400	143	282

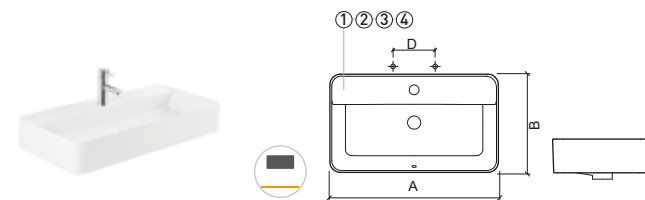

LEYENDA.

 No compatible con VDA

 Sin orificio para grifería

 Mural

BL. BLANCO / COL. PERGAMON

# LAVABOS MURALES

Referencia	Descripción	€ Blanco	€ Pergamon
<b>118100</b>	<b>① LAVABO NOVELDA PLUS 50 C/ORIFICIO P/GRIFERÍA</b> 500x455x140mm Lavabo mural con orificio para grifería, con rebosadero y embellecedor. Includo kit de fijación.	<b>118,00€</b>	<b>130,00€</b>
<b>118110</b>	<b>② LAVABO NOVELDA PLUS 60 C/ORIFICIO P/GRIFERÍA</b> 606x456x140mm / 14.4Kg / Piezas palet BL-COL=30 Lavabo mural con orificio para grifería, con rebosadero y embellecedor. Includo kit de fijación.	<b>150,00€</b>	<b>185,00€</b>
<b>118120</b>	<b>③ LAVABO NOVELDA PLUS 70 C/ORIFICIO P/GRIFERÍA</b> 705x455x130mm Lavabo mural con orificio para grifería, con rebosadero y embellecedor. Includo kit de fijación.	<b>182,00€</b>	<b>220,00€</b>
<b>118130</b>	<b>④ LAVABO NOVELDA PLUS 80 C/ORIFICIO P/GRIFERÍA</b> 803x451x139mm Lavabo mural con orificio para grifería, con rebosadero y embellecedor. Includo kit de fijación. [-] Consultar disponibilidad.	<b>191,00€</b>	

	A	B	C	D
①	50	500	455	140
②	60	606	456	140
③	70	705	455	130
④	80	803	451	139

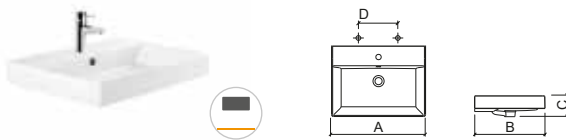

Referencia	Descripción	€ Blanco
<b>118109</b>	<b>① LAVABO NOVELDA PLUS 50</b> 500x455x140mm Lavabo mural sin orificio para grifería, con rebosadero y embellecedor. Includo kit de fijación.	<b>118,00€</b>
<b>118119</b>	<b>② LAVABO NOVELDA PLUS 60</b> 606x456x140mm / 14.4Kg / Piezas palet BL=30 Lavabo mural sin orificio para grifería, con rebosadero y embellecedor. Includo kit de fijación.	<b>150,00€</b>
<b>118129</b>	<b>③ LAVABO NOVELDA PLUS 70</b> 705x455x130mm Lavabo mural sin orificio para grifería, con rebosadero y embellecedor. Includo kit de fijación.	<b>182,00€</b>

	A	B	C	D
①	50	500	455	140
②	60	606	456	140
③	70	705	455	133

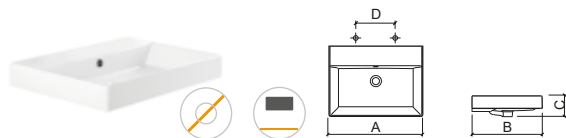

Referencia	Descripción	€ Blanco
<b>108460</b>	<b>LAVABO CLEAN 123</b> 1227x465x130mm / 29.0Kg Lavabo mural con 2 orificios para griferías, con válvula siempre abierta incluida. Sin rebosadero. Includo kit de fijación. <b>No compatible con VDA.</b> Válvula compatible Ref. 49800 incluida. Compatible con mueble Clean 120 65820.	<b>332,00€</b>

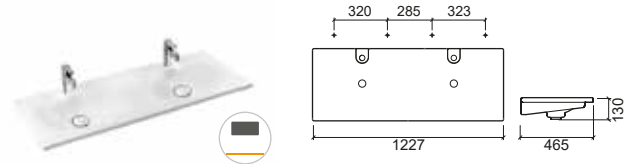

Referencia	Descripción	€ Blanco
<b>108470</b>	<b>LAVABO CLEAN 123 C/TOALLEROS</b> 1400x465x143mm / 28.0Kg / Piezas palet BL=14 Lavabo mural con 2 orificios para griferías, con válvula siempre abierta incluida y toalleros Derecho e Izquierdo. Sin rebosadero. Includo kit de fijación. <b>No compatible con VDA.</b> Válvula compatible Ref. 49800 incluida. Compatible con mueble Clean 120 65820.	<b>388,00€</b>

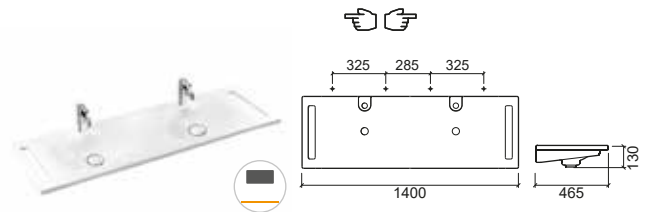

Referencia	Descripción	€ Blanco
<b>108440</b>	<b>LAVABO CLEAN 103</b> 1030x470x150mm / 26.4Kg Lavabo mural con orificio para grifería con válvula siempre abierta incluida. Sin rebosadero. Includo kit de fijación. <b>No compatible con VDA.</b> Válvula compatible Ref. 49800 incluida. Compatible con mueble Clean 103 65720.	<b>263,00€</b>

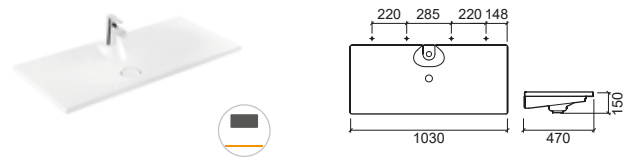



## LEYENDA.

- Mural
- No compatible con VDA
- Toallero izquierdo
- Toallero derecho
- Dimensiones sujetas a variaciones

BL. BLANCO / COL. PERGAMON



# LAVABOS MURALES

Referencia Descripción € Blanco

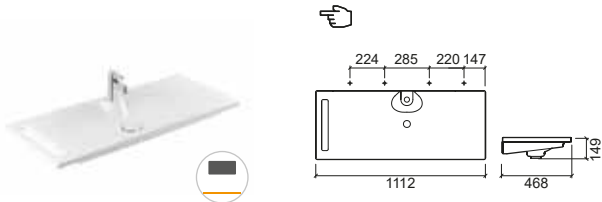
**108450** **LAVABO CLEAN 103 C/TOALLERO IZQ.**  **311,00€**  
 1112x468x149mm / 29.8Kg  
 Lavabo mural con orificio para grifería, con válvula siempre abierta incluida y toallero izquierdo. Sin rebosadero. Includido kit de fijación. **No compatible con VDA.** Válvula compatible Ref. 49800 incluida. Compatible con mueble Clean 103 65720.



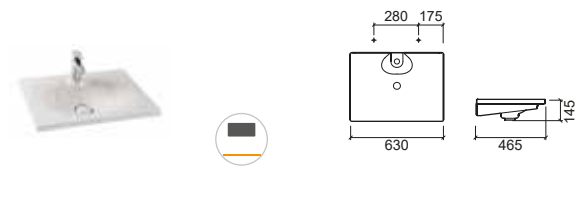

Referencia Descripción € Blanco

**108400** **LAVABO CLEAN 63**  **217,00€**  
 630x465x145mm / 17.0Kg / Piezas palet BL=20  
 Lavabo mural con orificio para grifería con válvula siempre abierta incluida. Sin rebosadero. Includido kit de fijación. **No compatible con VDA.** Válvula compatible Ref. 49800 incluida. Compatible con mueble Clean 63 65520.



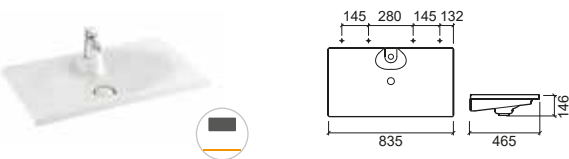

Referencia Descripción € Blanco

**108420** **LAVABO CLEAN 83**  **239,00€**  
 835x465x146mm / 21.8Kg / Piezas palet BL=16  
 Lavabo mural con orificio para grifería con válvula siempre abierta incluida. Sin rebosadero. Includido kit de fijación. **No compatible con VDA.** Válvula compatible Ref. 49800 incluida. Compatible con mueble Clean 83 65620.



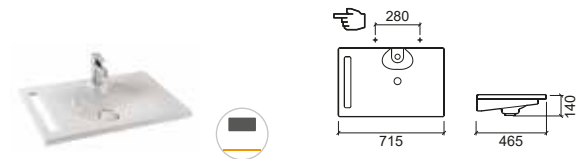

Referencia Descripción € Blanco

**108410** **LAVABO CLEAN 63 C/TOALLERO IZQ.**  **258,00€**  
 715x465x140mm / 18.3Kg / Piezas palet BL=16  
 Lavabo mural con orificio para grifería, con válvula siempre abierta incluida y toallero izquierdo. Sin rebosadero. Includido kit de fijación. **No compatible con VDA.** Válvula compatible Ref. 49800 incluida. Compatible con mueble Clean 63 65520.



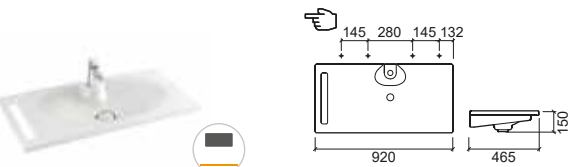

Referencia Descripción € Blanco

**108430** **LAVABO CLEAN 83 C/TOALLERO IZQ.**  **284,00€**  
 920x465x150mm / 22.2Kg / Piezas palet BL=14  
 Lavabo mural con orificio para grifería, con válvula siempre abierta incluida y toallero izquierdo. Sin rebosadero. Includido kit de fijación. **No compatible con VDA.** Válvula compatible Ref. 49800 incluida. Compatible con mueble Clean 83 65620.



Referencia Descripción € Blanco

**109330** **LAVABO BLEND**  **601,00€**  
 650x454x360mm / 23.5Kg / Piezas palet BL=12  
 Lavabo mural con cascada. Sin rebosadero. Includido kit de fijación. **No compatible con VDA.** Válvula compatible Ref. 4V99. Compatible con espejo Blend 66271.

**66271** **ESPEJO C/ARMARIO BLEND** **643,00€**  
 650x130x750mm / 25.3Kg  
 Espejo en MDF blanco con armario para lavabo Blend.

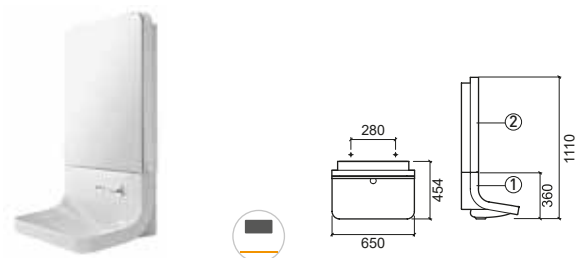

LEYENDA.

 Toallero izquierdo



 No compatible con VDA



 Mural



BL. BLANCO



# LAVABOS MURALES

Referencia Descripción € Blanco

**109300004D** ① **LAVABO NOTE 60 DCH. C/ORIFICIO P/GRIFERÍA**  **308,00€**  
 605x300x200mm / 20.5Kg / Piezas palet BL=20  
 Lavabo mural derecho con orificio para grifería.  
 Sin rebosadero. Incluido kit de fijación. **No compatible con VDA.**  
 Válvula compatible Ref. 4V99.



**109300004E** ② **LAVABO NOTE 60 IZQ. C/ORIFICIO P/GRIFERÍA**  **308,00€**  
 605x300x200mm / 20.5Kg / Piezas palet BL=20  
 Lavabo mural izquierdo con orificio para grifería.  
 Sin rebosadero. Incluido kit de fijación. **No compatible con VDA.**  
 Válvula compatible Ref. 4V99.

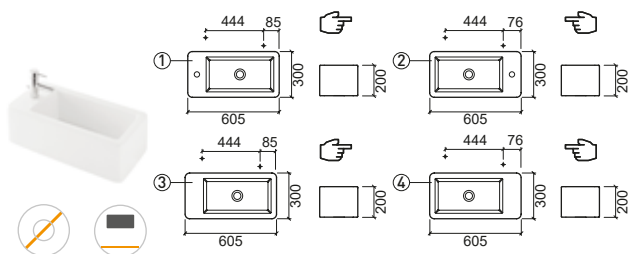

**109309004D** ③ **LAVABO NOTE 60 DCH.**  **308,00€**  
 605x300x200mm / 20.5Kg / Piezas palet BL=20  
 Lavabo mural derecho sin orificio para grifería.  
 Sin rebosadero. Incluido kit de fijación. **No compatible con VDA.**  
 Válvula compatible Ref. 4V99.

**109309004E** ④ **LAVABO NOTE 60 IZQ.**  **308,00€**  
 605x300x200mm / 20.5Kg / Piezas palet BL=20  
 Lavabo mural izquierdo sin orificio para grifería.  
 Sin rebosadero. Incluido kit de fijación. **No compatible con VDA.**  
 Válvula compatible Ref. 4V99.





Referencia Descripción € Blanco

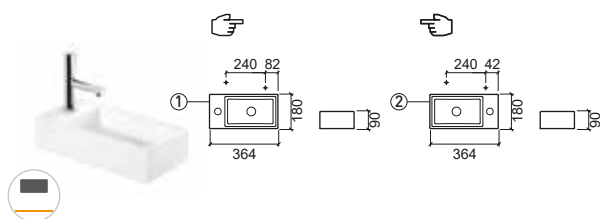

**108100004D** ① **LAVABO NOTE 36x18 DCH. C/ORIFICIO P/GRIFERÍA**  **80,00€**  
 364x180x90mm  
 Lavabo mural derecho con orificio para grifería.  
 Sin rebosadero. **No compatible con VDA.** Válvula compatible Ref. 4V99.



**108100004E** ② **LAVABO NOTE 36x18 IZQ. C/ORIFICIO P/GRIFERÍA**  **80,00€**  
 364x180x90mm  
 Lavabo mural izquierdo con orificio para grifería.  
 Sin rebosadero. **No compatible con VDA.** Válvula compatible Ref. 4V99.







Referencia Descripción € Blanco



**109730004E** ① **LAVABO NOTE 45 FRONTAL C/ORIFICIO P/GRIFERÍA**  **182,00€**  
 250x450x200mm / 13.4Kg / Piezas palet BL=20  
 Lavabo mural con orificio para grifería.  
 Sin rebosadero. Incluido kit de fijación. **No compatible con VDA.**  
 Válvula compatible Ref. 4V99.

**109730004D** ② **LAVABO NOTE 45 DCH. C/ORIFICIO P/GRIFERÍA**  **182,00€**  
 450x250x200mm / 13.4Kg / Piezas palet BL=20  
 Lavabo mural derecho con orificio para grifería.  
 Sin rebosadero. Incluido kit de fijación. **No compatible con VDA.**  
 Válvula compatible Ref. 4V99.

**109730004E** ③ **LAVABO NOTE 45 IZQ. C/ORIFICIO P/GRIFERÍA**  **182,00€**  
 450x250x200mm / 13.4Kg / Piezas palet BL=20  
 Lavabo mural izquierdo con orificio para grifería.  
 Sin rebosadero. Incluido kit de fijación. **No compatible con VDA.**  
 Válvula compatible Ref. 4V99.

**109739004E** ④ **LAVABO NOTE 45 FRONTAL**  **182,00€**  
 250x450x200mm / 13.4Kg / Piezas palet BL=20  
 Lavabo mural sin orificio para grifería.  
 Sin rebosadero. Incluido kit de fijación. **No compatible con VDA.**  
 Válvula compatible Ref. 4V99.

**109739004D** ⑤ **LAVABO NOTE 45 DCH.**  **182,00€**  
 450x250x200mm / 13.4Kg / Piezas palet BL=20  
 Lavabo mural derecho sin orificio para grifería.  
 Sin rebosadero. Incluido kit de fijación. **No compatible con VDA.**  
 Válvula compatible Ref. 4V99.

**109739004E** ⑥ **LAVABO NOTE 45 IZQ.**  **182,00€**  
 450x250x200mm / 13.4Kg / Piezas palet BL=20  
 Lavabo mural izquierdo sin orificio para grifería.  
 Sin rebosadero. Incluido kit de fijación. **No compatible con VDA.**  
 Válvula compatible Ref. 4V99.

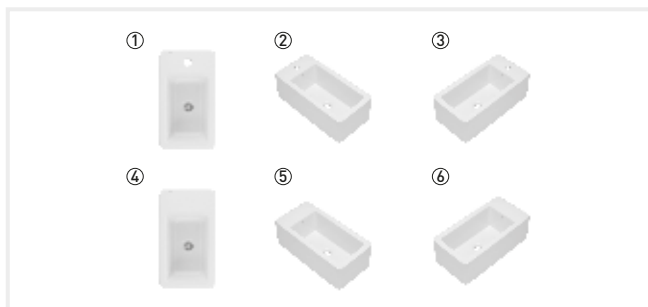
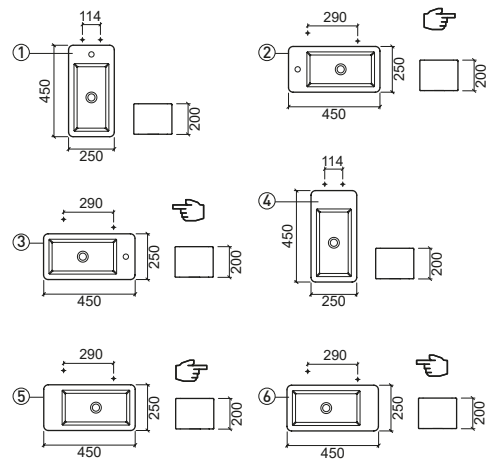

## LEYENDA.

 No compatible con VDA  Sin orificio para grifería  Mural

BL. BLANCO

# LAVABOS MURALES

Referencia Descripción € Blanco

**123330** LAVABO STATUS 50x39x50  **438,00€**

 506x394x500mm / 32.3Kg / Piezas palet BL=12  
Lavabo mural sin orificio para grifería.  
Sin rebosadero. Incluido kit de fijación. **No compatible con VDA.**  
Válvula compatible Ref. 4V99.

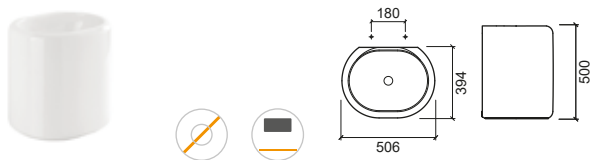

Referencia Descripción € Blanco

**123300** LAVABO STATUS 55x34x30 C/ORIFICIO P/GRIFERIA **357,00€**

 550x343x300mm / 21.7Kg / Piezas palet BL=12  
Incluido kit de fijación. Con embellecedor.

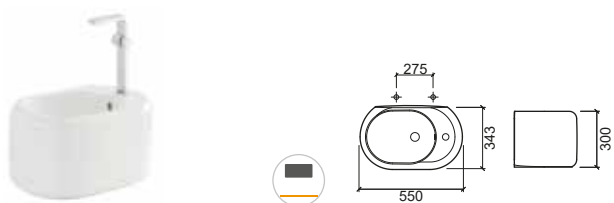

LEYENDA.

 Sin orificio para grifería

 No compatible con VDA

 Mural

BL. BLANCO

# VÁLVULAS / SIFONES

Referencia	Descripción	€ Cromo	€ Color
<b>4V94</b>	VÁLVULA TIC-TAC UNIVERSAL ESPEJO PEQUEÑO ABS CR 0.1Kg	<b>8,50€</b>	
<b>4V91</b>	VÁLVULA TIC-TAC UNIVERSAL ESPEJO GRANDE 0.4Kg Disponible en: Col, Col/Bl, Col/Negro.	<b>25,50€</b>	<b>40,00€</b>
<b>4V92</b>	VÁLVULA TIC-TAC UNIVERSAL ESPEJO PEQUEÑO 0.5Kg	<b>18,30€</b>	
<b>4V93</b>	VÁLVULA TIC-TAC UNIVERSAL ESPEJO CUADRADO 0.5Kg	<b>33,50€</b>	
<b>4V99</b>	VÁLVULA SIEMPRE ABIERTA PARA LAVABOS 0.4Kg Disponible en: <b>grafito</b> [03], <b>dorado</b> [12], <b>cobre</b> [96] y <b>níquel</b> [B3].	<b>25,50€</b>	<b>82,00€</b>
<b>4V99</b>	VÁLVULA SIEMPRE ABIERTA PARA LAVABOS 0.4Kg Disponible en: <b>blanco</b> [10] y <b>negro</b> [16].		<b>44,00€</b>



Referencia	Descripción	€ Cromo	€ Color
<b>4V96</b>	① SIFÓN TÉCNICO CUADRADO 1.0Kg	<b>60,00€</b>	
<b>4V95</b>	② SIFÓN TÉCNICO REDONDO 0.3Kg En cromo y negro.	<b>48,00€</b>	<b>75,00€</b>
<b>4V35</b>	③ SIFÓN TÉCNICO REDONDO 1.1Kg En <b>grafito</b> [03], <b>dorado</b> [12], <b>cobre</b> [96] y <b>níquel</b> [B3].		<b>229,00€</b>



Referencia	Descripción	€ Blanco
<b>47221</b>	TAPA ORIFICIOS P/LAVABOS Y FREGADEROS 0.1Kg	<b>4,50€</b>









## MUEBLES

- 147 Status
- 148 WCA
- 150 Hi-d-den
- 151 Flow
- 152 Flat
- 152 Flux
- 153 Round
- 153 Frame
- 154 Join
- 154 Sanibold
- 155 Urb.Y NEW
- 155 Urb.Y Plus NEW
- 156 View NEW
- 157 Alicante
- 158 Clean
- 160 Sanlife
- 164 Vista
- 166 Look
- 168 Área
- 174 Emma
- 175 Riba
- 175 Blink NEW

### Espejos

- 177 Dream NEW





Referencia Descripción € Blanco € Cherry Roman

**62320** ① MUEBLE STATUS 60 **329,00€**

600x410x250mm / 17Kg  
Cajón en aglomerado melamínico y mueble en estratificado chapado de melamina con acabado en **Cherry Roman**. Compatible con lavabo 123330.

**62321** ② MUEBLE STATUS 90 **471,00€**

900x450x250mm / 24.5Kg  
Cajón en aglomerado melamínico y mueble en estratificado chapado de melamina con acabado en **Cherry Roman**. Compatible con lavabo 123310.

**62300** ③ MUEBLE STATUS 75 **434,00€**

750x390x250mm / 18.0Kg  
Cajón en aglomerado melamínico y mueble en estratificado chapado de melamina con acabado en **Cherry Roman**. Compatible con lavabo 123330. Compatible con mueble columna suspendida 62331.

**62331** ④ MUEBLE COLUMNA SUSPENDIDA STATUS C/ TOALLERO DCHO. **440,00€**

350x390x750mm / 18Kg  
Mueble con 2 estanterías interiores. Puerta en aglomerado melamínico y mueble en estratificado chapado de melamina con acabado en **Cherry Roman**. Compatible con mueble 75 62300

**123330** LAVABO STATUS 50x38 **438,00€**

506x394x500mm / 32.3Kg

**123310** LAVABO STATUS 56x45 **293,00€**

558x457x180mm / 14.9Kg

Referencia Descripción € Blanco € Cherry Roman

**62301** MUEBLE SEMIENCASTRAR **445,00€**

650x470x250mm / 17.0Kg  
Cajón en aglomerado melamínico y mueble en estratificado chapado de melamina con acabado en **Cherry Roman**. Compatible con lavabo 123350.

**123350** LAVABO STATUS SEMIENCASTRAR **454,00€**

605x408x180mm / 14.5Kg

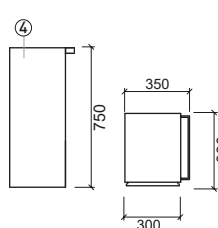
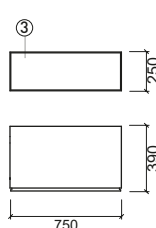
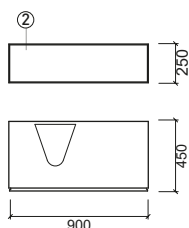
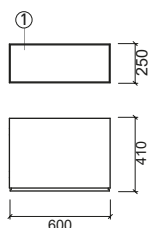
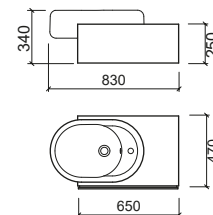

## LEYENDA.

En caja

# WCA



Referencia	Descripción	€ Blanco
<b>61190</b>	① ENCIMERA WCA 60 600x600x50mm / 14.5Kg Encimera en Corian <b>blanco</b> .	<b>1.253,00€</b>
<b>61192</b>	② ENCIMERA WCA 60 P/LAV. ENCASTRAR 600x600x50mm / 28.2Kg Encimera en Corian <b>blanco</b> . Compatible con lavabo de encastrar WCA 111360.	<b>1.291,00€</b>
<b>61191</b>	③ ENCIMERA WCA 90 900x600x50mm / 20.2Kg Encimera en Corian <b>blanco</b> .	<b>1.677,00€</b>
<b>61193</b>	④ ENCIMERA WCA 90 P/LAV. ENCASTRAR 900x600x50mm / 39.1Kg Encimera en Corian <b>blanco</b> . Compatible con lavabo de encastrar WCA 111360.	<b>1.721,00€</b>
<b>111360</b>	LAVABO WCA Ø45 Ø450x280mm / 9.1Kg Plano de corte: Ø420mm.	<b>242,00€</b>

Referencia	Descripción	€ Blanco
<b>61103</b>	① ENCIMERA WCA 60 P/LAV. ENC. C/ARMARIO PUERTA DCHA. 600x600x450mm / 27.5Kg Encimera en Corian <b>blanco</b> . Mueble en MDF hidrófugo lacado en <b>blanco</b> . Compatible con lavabo de encastrar WCA 111360.	<b>1.690,00€</b>
<b>61102</b>	② ENCIMERA WCA 60 P/LAV. ENC. C/ARMARIO PUERTA IZQ. 600x600x450mm / 27.5Kg Encimera en Corian <b>blanco</b> . Mueble en MDF hidrófugo lacado en <b>blanco</b> . Compatible con lavabo de encastrar WCA 111360.	<b>1.690,00€</b>
<b>61104</b>	③ ENCIMERA WCA 90 P/LAV. ENC. C/ARMARIO 900x600x450mm / 39.5Kg Encimera en Corian <b>blanco</b> . Mueble en MDF hidrófugo lacado en <b>blanco</b> . Compatible con lavabo de encastrar WCA 111360.	<b>2.179,00€</b>
<b>111360</b>	LAVABO WCA Ø45 Ø450x280mm / 9.1Kg Plano de corte: Ø420mm.	<b>242,00€</b>

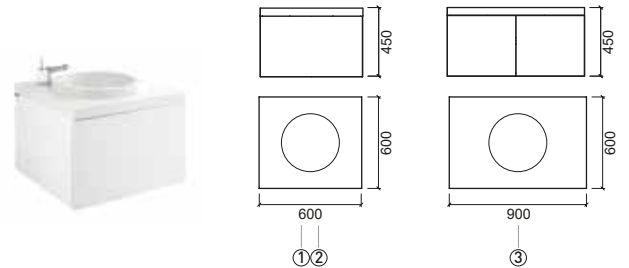
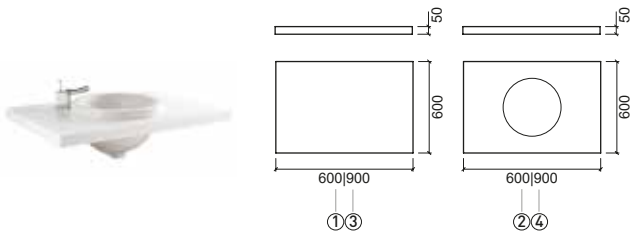

LEYENDA.

En caja

Referencia Descripción € Blanco

**61100** ① ENCIMERA WCA 60 C/CAJONES **1.610,00€**

600x600x150mm / 35.4Kg  
Encimera en Corian **blanco**. Mueble en MDF hidrófugo lacado en **blanco**.

**61101** ② ENCIMERA WCA 90 C/CAJONES **2.141,00€**

900x600x150mm / 52.2Kg  
Encimera en Corian **blanco**. Mueble en MDF hidrófugo lacado en **blanco**.

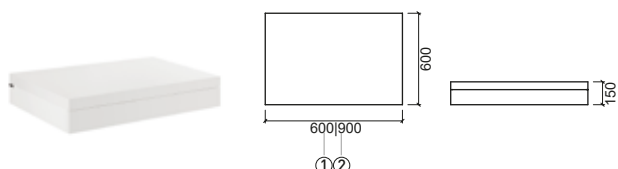

Referencia Descripción € Blanco

**61120** ① BLOQUE CAJONES WCA 60 **949,00€**

600x600x380mm  
Mueble en MDF hidrófugo lacado en **blanco**.

**61121** ② BLOQUE CAJONES WCA 90 **1.125,00€**

900x600x380mm / 54.3Kg  
Mueble en MDF hidrófugo lacado en **blanco**.

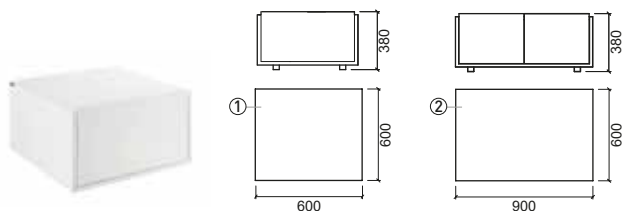

Referencia Descripción € Blanco

**61133** ① ESTANTERÍA WCA 60 **288,00€**

600x220x220mm / 7.4Kg  
Estantería en MDF hidrófugo lacado en **blanco**.

**61134** ② ESTANTERÍA WCA 90 **325,00€**

900x220x220mm / 10.5Kg  
Estantería en MDF hidrófugo lacado en **blanco**.



Referencia Descripción € Blanco € Cromo

**61170** ① ESPEJO WCA 60 C/LUMINACIÓN **566,00€**

600x220x400mm / 12.5Kg  
Espejo en MDF hidrófugo lacado en **blanco**.  
Con 1 aplique con 2 lámparas halógenas 40W/230V.

**61172** ② ESPEJO WCA 60 C/ESTANTERÍA E ILUMINACIÓN **636,00€**

600x220x600mm / 16.5Kg  
Espejo en MDF hidrófugo lacado en **blanco**.  
Con 1 aplique con 2 lámparas halógenas 40W/230V.

**61171** ③ ESPEJO WCA 90 C/LUMINACIÓN **643,00€**

900x220x400mm / 6.7Kg  
Espejo en MDF hidrófugo lacado en **blanco**.  
Con 1 aplique con 2 lámparas halógenas 40W/230V.

**61173** ④ ESPEJO WCA 90 C/ESTANTERÍA E ILUMINACIÓN **705,00€**

900x220x600mm / 23.1Kg  
Espejo en MDF hidrófugo lacado en **blanco**.  
Con 1 aplique con 2 lámparas halógenas 40W/230V.

**6A547000** ⑤ APLIQUE P/ESPEJO WCA **50,00€**

0.4Kg  
**Cromado**. Con 1 aplique con 2 lámparas halógenas 40W/230V.

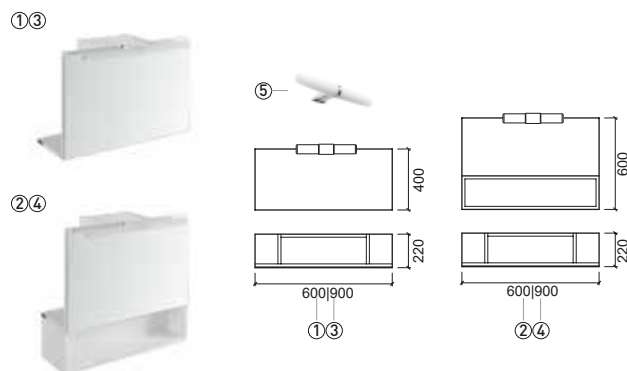

Referencia Descripción € Blanco

**61130** PEDESTAL METÁLICO WCA **420,00€**

Ø450x525x430mm / 10.0Kg  
Pedestal en chapa de acero lacada en **blanco**.  
Compatible con lavabo de encastrar WCA 111360.

**111360** LAVABO WCA Ø45 **242,00€**

Ø450x280mm / 9.1Kg



## LEYENDA.

En caja

# HI-DDEN



Referencia	Descripción	€ Blanco
------------	-------------	----------

**61601** **BANCADA HI-DDEN 100** **495,00€**  
 1000x499x360mm / 26.0Kg  
 Mueble en MDF lacado con acabado **blanco**. Compatible con lavabos Hi-d-den 109930 y espejo Sanlife 100x80 61970.

**109930** **LAVABO HI-DDEN 66** **329,00€**

660x437x135mm / 17.5Kg  
 Plano de corte: Ø150mm.

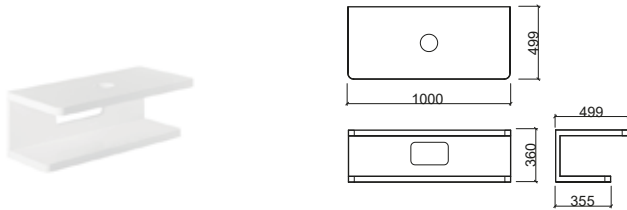

Referencia	Descripción	€ Blanco
------------	-------------	----------

**61602** **BANCADA HI-DDEN 160** **733,00€**  
 1600x509x360mm / 40.0Kg  
 Mueble en MDF lacado con acabado **blanco**. Compatible con lavabos Hi-d-den 109940 y espejo Sanlife 160x80 61972.

**109940** **LAVABO HI-DDEN 120** **386,00€**

1206x440x135mm / 29.5Kg  
 Plano de corte: Ø150mm.

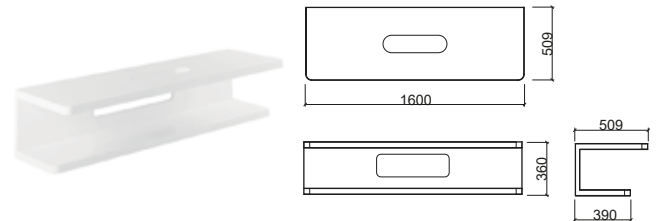

Referencia	Descripción	€ Cromo
------------	-------------	---------

**41606** **TOALLERO HI-DDEN 100** **308,00€**  
 999x110x30 / 2.2Kg  
 Toallero en latón cromado.

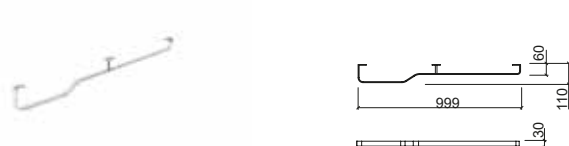

Referencia	Descripción	€ Cromo
------------	-------------	---------

**41607** **TOALLERO HI-DDEN 160** **542,00€**  
 1599x110x30mm / 3.3Kg  
 Toallero en latón cromado.

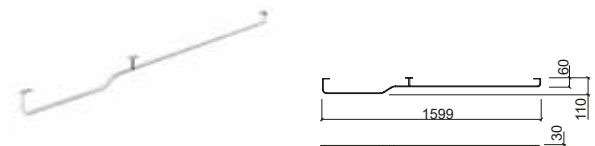

LEYENDA.

En caja



Referencia	Descripción	€ Blanco	€ Zebrano
<b>64231</b>	<b>MUEBLE FLOW 94</b> ☞ 470x370x470mm / 28.6Kg Mueble con cajón en MDF hidrófugo chapado en <b>zebrano</b> . Compatible con lavabo Flow 109850.		<b>1.150,00€</b>
<b>109850</b>	<b>LAVABO FLOW 94</b> ☞ 940x470x200mm / 37.2Kg	<b>541,00€</b>	

Referencia	Descripción	€ Blanco	€ Zebrano
<b>64201</b>	<b>MUEBLE FLOW 47</b> ☞ 470x370x470mm / 15.8Kg Mueble con puerta en MDF hidrófugo chapado en <b>zebrano</b> . Compatible con lavabo Flow 109840.		<b>816,00€</b>
<b>109840</b>	<b>LAVABO FLOW 47</b> ☞ 470x470x105mm / 17.1Kg	<b>226,00€</b>	

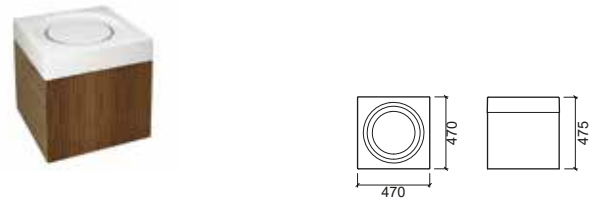

Referencia	Descripción	€ Zebrano
<b>64270</b>	<b>ESPEJO FLOW 94</b> ☞ 940x180x650mm / 19.3Kg Espejo con estantería en MDF hidrófugo chapado en <b>zebrano</b> .	<b>588,00€</b>

Referencia	Descripción	€ Zebrano
<b>64272</b>	<b>ESPEJO FLOW 47</b> ☞ 470x20x840mm / 9.6Kg Espejo con orificio para grifería en MDF hidrófugo chapado en <b>zebrano</b> .	<b>466,00€</b>

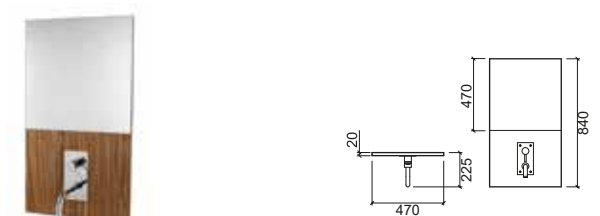

**LEYENDA.**

☞ En caja

# FLAT



Referencia	Descripción	€ Blanco
<b>64302</b>	<b>MUEBLE FLAT</b> ☞ 630x347x484mm / 13.0Kg Mueble en MDF chapado en melamina acabado <b>ceniza</b> . Frente del cajón en MDF lacado en <b>blanco</b> . Compatible con lavabo Flat 109890.	<b>408,00€</b>

<b>109890</b>	<b>LAVABO FLAT</b> ☞ 630x350x150mm / 15.2Kg	<b>283,00€</b>
---------------	------------------------------------------------	----------------

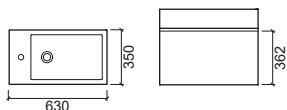

# FLUX



Referencia	Descripción	€ Blanco	€ Roble
<b>60920</b>	<b>MUEBLE FLUX C/CESTA</b> ☞ 305x450x450mm / 15.6Kg Mueble en aglomerado hidrófugo chapado en melamina con acabado en <b>Roble</b> . Compatible con lavabos Flux mural 109770 y 109790.		<b>423,00€</b>

<b>60900</b>	<b>MUEBLE FLUX</b> ☞ 305x450x450mm / 11.5Kg Mueble en aglomerado hidrófugo chapado en melamina en <b>Roble</b> . Compatible con lavabos Flux mural 109770 y 109790 con orificio p/cesta.		<b>361,00€</b>
--------------	------------------------------------------------------------------------------------------------------------------------------------------------------------------------------------------------	--	----------------

<b>109770</b>	<b>LAVABO FLUX 80 C/ORIFICIO P/CESTA</b> ☞ 800x450x138mm / 18.6Kg	<b>345,00€</b>
---------------	----------------------------------------------------------------------	----------------

<b>109790</b>	<b>LAVABO FLUX 100 C/ORIFICIO P/CESTA</b> ☞ 1000x450x135mm / 23.8Kg	<b>401,00€</b>
---------------	------------------------------------------------------------------------	----------------

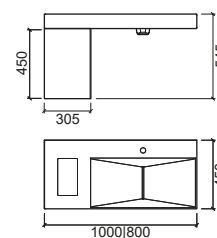



# ROUND



Referencia	Descripción	€ Blanco	€ Color*
------------	-------------	----------	----------

<b>6753023</b>	① MUEBLE ROUND		<b>1.162,00€</b>
----------------	----------------	--	------------------

📦 Ø446x750mm / 13.2Kg  
Mueble en **Corcho**. Compatible con lavabo Round 108990.

<b>6753000</b>	② MUEBLE ROUND C/PORTA BRANCA	<b>1.242,00€</b>	
----------------	-------------------------------	------------------	--

📦 Ø446x750mm  
Mueble en **Corcho** con puerta en **Corian** Blanco. Compatible con lavabo Round 108990.

<b>108990</b>	LAVABO ROUND 45	<b>234,00€</b>	<b>480,00€</b>
---------------	-----------------	----------------	----------------

📦 Ø450x150mm / 11.0Kg  
Lavabo sobremueble sin orificio para grifería.  
Sin rebosadero. **No compatible con VDA**. Válvula compatible Ref. 4V99.  
\*Colores disponibles bajo consulta: interior **blanco** acabado brillo/exterior **lima** acabado mate Ref. 108990B84, interior blanco acabado brillo/exterior **violeta** acabado mate Ref. 108990B94, interior blanco acabado brillo/exterior **azul** acabado mate Ref. 108990B74 e interior blanco acabado brillo/exterior **negro** acabado mate Ref. 108990B64.  
Plano de corte: Ø150mm.  
[-] Consultar disponibilidad.

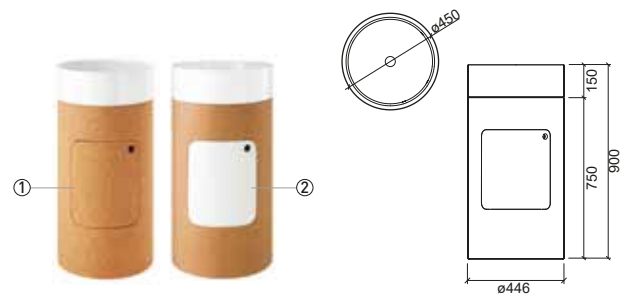

# FRAME



Referencia	Descripción	€ Blanco
------------	-------------	----------

<b>109599</b>	① MUEBLE CERÁMICO FRAME	<b>466,00€</b>
---------------	-------------------------	----------------

📦 600x354x560mm / 39.0Kg  
Mueble cerámico con estante en vidrio transparente **ceniza** o **incoloro**. Compatible con lavabo Frame 109320

<b>109320</b>	② LAVABO FRAME	<b>251,00€</b>
---------------	----------------	----------------

📦 600x354x118mm / 11.2Kg

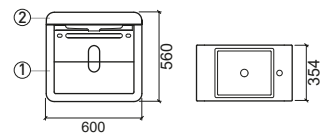

# JOIN



Referencia	Descripción	€ Blanco	€ Blanco/Negro
------------	-------------	----------	----------------

<b>64401</b>	<b>MUEBLE JOIN</b> 650x520x360mm / 35.6Kg Mueble en MDF hidrófugo lacado en blanco con puertas lacadas en negro brillante y tapa en vidrio negro templado 8mm. Compatible con lavabo Join Ref. 109710.		<b>1.042,00€</b>
--------------	--------------------------------------------------------------------------------------------------------------------------------------------------------------------------------------------------------------	--	------------------

<b>64400</b>	<b>MUEBLE JOIN</b> 650x520x360mm / 36.2Kg Mueble en MDF hidrófugo lacado en blanco con puertas y tapa en vidrio negro templado de 8mm. Compatible con lavabo Join Ref. 109710.		<b>1.146,00€</b>
--------------	--------------------------------------------------------------------------------------------------------------------------------------------------------------------------------------	--	------------------

<b>109710</b>	<b>LAVABO JOIN</b> 610x410x165mm / 11.7Kg	<b>308,00€</b>	
---------------	----------------------------------------------	----------------	--

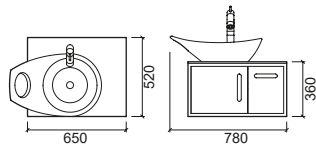

# SANIBOLD



Referencia	Descripción	€ Blanco	€ Color
------------	-------------	----------	---------

<b>61801</b>	<b>BANCADA SANIBOLD</b> 1100x500x740mm / 26.0Kg Bancada en MDF hidrófugo con patas y toallero chapados en abedul, estante de rejilla y tapa lacadas con acabado blanco brillo. Compatible con lavabo Sanibold 137300 y 137310		<b>1.454,00€</b>
--------------	-------------------------------------------------------------------------------------------------------------------------------------------------------------------------------------------------------------------------------------	--	------------------

<b>137300</b>	<b>LAVABO SANIBOLD 48x40</b>  475x400x150mm / 9.2Kg / Piezas palet BL-COL=20 Sin embellecedor. Plano de corte: Ø150mm. <b>No compatible con VDA.</b> *Colores disponibles bajo consulta: <b>blanco/negro mate</b> Ref. 137300B64, <b>blanco/azul mate</b> Ref. 137300B74 y <b>blanco/lima mate</b> Ref. 137300B84.	<b>174,00€</b>	<b>423,00€</b>
---------------	-------------------------------------------------------------------------------------------------------------------------------------------------------------------------------------------------------------------------------------------------------------------------------------------------------------------------------------------------------------------------------------------------------------	----------------	----------------

<b>137300</b>	<b>LAVABO SANIBOLD 48x40</b>  475x400x150mm / 9.2Kg / Piezas palet BL-COL=20 Sin embellecedor. Plano de corte: Ø150mm. <b>No compatible con VDA.</b> *Colores disponibles bajo consulta: <b>blanco mate</b> Ref. 137300604 y <b>taupe mate</b> Ref. 137300274.	<b>252,00€</b>	<b>294,00€</b>
---------------	-----------------------------------------------------------------------------------------------------------------------------------------------------------------------------------------------------------------------------------------------------------------------------------------------------------------------------------------------------------	----------------	----------------

<b>137310</b>	<b>LAVABO SANIBOLD 60x40</b>  592x400x150mm / 11.8Kg / Piezas palet BL-COL=20 Sin embellecedor. <b>No compatible con VDA.</b> Plano de corte: Ø150mm. *Colores disponibles bajo consulta: <b>blanco/negro mate</b> Ref. 137310B64, <b>blanco/azul mate</b> Ref. 137310B74 y <b>blanco/lima mate</b> Ref. 137310B84.	<b>196,00€</b>	<b>447,00€</b>
---------------	----------------------------------------------------------------------------------------------------------------------------------------------------------------------------------------------------------------------------------------------------------------------------------------------------------------------------------------------------------------------------------------------------------------	----------------	----------------

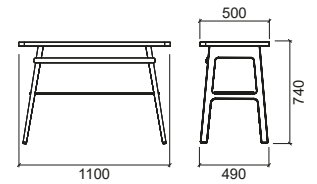

# URB.Y

# URB.Y PLUS



Referencia	Descripción	€ Blanco	€ Color
------------	-------------	----------	---------

<b>64000</b>	<b>MUEBLE URB.Y 65</b> 615x459x535mm / 24.0Kg Mueble en MDF lacado, chapado en melamina con acabado blanco. Compatible con lavabo Urby 140350.	<b>680,00€</b>	
--------------	---------------------------------------------------------------------------------------------------------------------------------------------------------	----------------	--

<b>140350</b>	<b>LAVABO URB.Y 65</b> 650x470x190mm / 18.9Kg En blanco o pergamon.	<b>164,00€</b>	<b>197,00€</b>
---------------	---------------------------------------------------------------------------	----------------	----------------

NEW

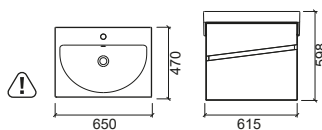

Referencia	Descripción	€ Blanco	€ Color
------------	-------------	----------	---------

<b>64602</b>	<b>MUEBLE URB.Y PLUS</b> 503x265x675mm / 14.9Kg Mueble en aglomerado hidrófugo chapado en HPL con acabado en blanco y nogal. Compatible con lavabo Urby Plus 146350.	<b>364,00€</b>	<b>364,00€</b>
--------------	-------------------------------------------------------------------------------------------------------------------------------------------------------------------------------	----------------	----------------

<b>146350</b>	<b>LAVABO URB.Y PLUS</b> 500x270x173mm / 10.2Kg En blanco o pergamon.	<b>160,00€</b>	<b>191,00€</b>
---------------	-----------------------------------------------------------------------------	----------------	----------------

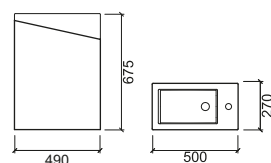

Referencia	Descripción	€ Blanco	€ Color
------------	-------------	----------	---------

<b>64001</b>	<b>MUEBLE URB.Y 80</b> 766x460x527mm Mueble en MDF lacado, chapado en melamina con acabado blanco. Compatible con lavabo Urb.y 140360.	<b>750,00€</b>	
--------------	-------------------------------------------------------------------------------------------------------------------------------------------------	----------------	--

<b>140360</b>	<b>LAVABO URB.Y 80</b> 800x470x195mm / 23.3Kg En blanco o pergamon.	<b>182,00€</b>	<b>218,00€</b>
---------------	---------------------------------------------------------------------------	----------------	----------------

NEW

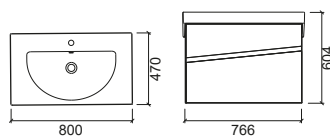

**LEYENDA.**

En caja

Dimensiones sujetas a variaciones

# VIEW



Referencia	Descripción	€ Blanco	€ Nogal
------------	-------------	----------	---------

<b>63020</b>	<b>MUEBLE VIEW 90 C/ORIFICIO CENTRAL P/LAVABO</b> 900x480x450mm / 35.5Kg Mueble en MDF lacado en <b>blanco</b> y chapado en <b>nogal mate</b> . Debe ser utilizado con <u>grifería de pared</u> .	<b>620,00€</b>	<b>655,00€</b>
--------------	------------------------------------------------------------------------------------------------------------------------------------------------------------------------------------------------------------	----------------	----------------

Referencia	Descripción	€ Blanco	€ Nogal
------------	-------------	----------	---------

<b>63021</b>	<b>MUEBLE VIEW 90 C/ORIFICIO CENTRAL P/LAVABO</b> 900x480x450mm / 35.0Kg Mueble en MDF lacado en <b>blanco</b> y chapado en <b>nogal mate</b> . Debe ser utilizado con <u>grifería de pared</u> .	<b>620,00€</b>	<b>655,00€</b>
--------------	------------------------------------------------------------------------------------------------------------------------------------------------------------------------------------------------------------	----------------	----------------

<b>63028</b>	<b>MUEBLE VIEW 90 C/ORIFICIO CENTRAL P/LAVABO C/ILUMINACIÓN LED</b> 900x480x450mm / 36.0Kg Mueble en MDF lacado en <b>blanco</b> y chapado en <b>nogal mate</b> . Debe ser utilizado con <u>grifería de pared</u> .	<b>780,00€</b>	<b>825,00€</b>
--------------	------------------------------------------------------------------------------------------------------------------------------------------------------------------------------------------------------------------------------	----------------	----------------

<b>63029</b>	<b>MUEBLE VIEW 90 C/ORIFICIO CENTRAL P/LAVABO C/ILUMINACIÓN LED</b> 900x480x450mm / 35.5Kg Mueble en MDF lacado en <b>blanco</b> y chapado en <b>nogal mate</b> . Debe ser utilizado con <u>grifería de pared</u> .	<b>780,00€</b>	<b>825,00€</b>
--------------	------------------------------------------------------------------------------------------------------------------------------------------------------------------------------------------------------------------------------	----------------	----------------

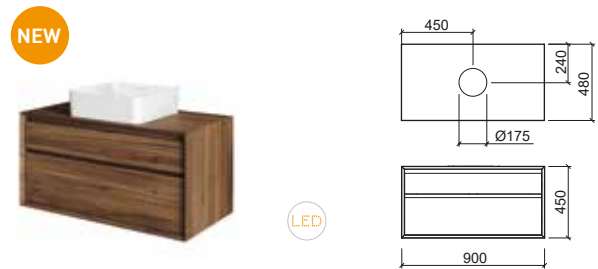
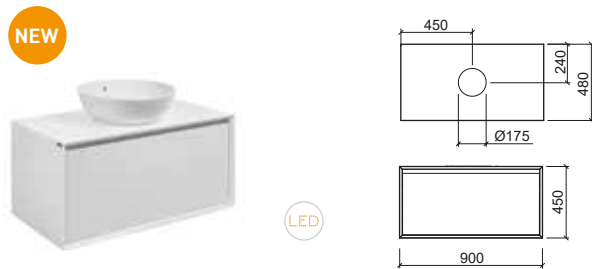

Referencia	Descripción	€ Blanco	€ Nogal
------------	-------------	----------	---------

<b>63030</b>	<b>MUEBLE VIEW 90 C/RANURA LATERAL P/LAVABO</b> 900x480x450mm / 35.5Kg Mueble en MDF lacado en <b>blanco</b> y chapado en <b>nogal mate</b> . Debe ser utilizado <u>con lavabo</u> con orificio para grifería.	<b>620,00€</b>	<b>655,00€</b>
--------------	-------------------------------------------------------------------------------------------------------------------------------------------------------------------------------------------------------------------------	----------------	----------------

Referencia	Descripción	€ Blanco	€ Nogal
------------	-------------	----------	---------

<b>63031</b>	<b>MUEBLE VIEW 90 C/RANURA LATERAL P/LAVABO</b> 900x480x450mm / 35.0Kg Mueble en MDF lacado en <b>blanco</b> y chapado en <b>nogal mate</b> . Debe ser utilizado <u>con lavabo</u> con orificio para grifería.	<b>620,00€</b>	<b>655,00€</b>
--------------	-------------------------------------------------------------------------------------------------------------------------------------------------------------------------------------------------------------------------	----------------	----------------

<b>63038</b>	<b>MUEBLE VIEW 90 C/RANURA LATERAL P/LAVABO C/ILUMINACIÓN LED</b> 900x480x450mm / 36.0Kg Mueble en MDF lacado en <b>blanco</b> y chapado en <b>nogal mate</b> . Debe ser utilizado <u>con lavabo</u> con orificio para grifería.	<b>780,00€</b>	<b>825,00€</b>
--------------	-------------------------------------------------------------------------------------------------------------------------------------------------------------------------------------------------------------------------------------------	----------------	----------------

<b>63039</b>	<b>MUEBLE VIEW 90 C/RANURA LATERAL P/LAVABO C/ILUMINACIÓN LED</b> 900x480x450mm / 35.5Kg Mueble en MDF lacado en <b>blanco</b> y chapado en <b>nogal mate</b> . Debe ser utilizado <u>con lavabo</u> con orificio para grifería.	<b>780,00€</b>	<b>825,00€</b>
--------------	-------------------------------------------------------------------------------------------------------------------------------------------------------------------------------------------------------------------------------------------	----------------	----------------

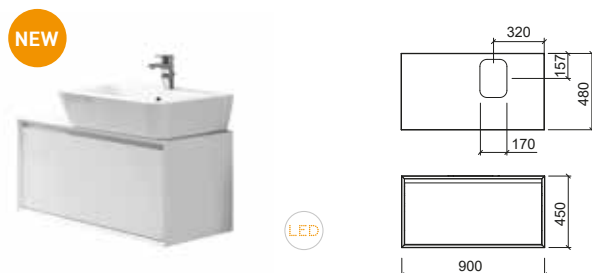

LEYENDA.

En caja

# ALICANTE



Referencia	Descripción	€ Blanco	€ Haya
<b>61401</b>	<b>MUEBLE ALICANTE 41</b> ☞ 408x247x320mm / 6.5Kg Mueble en MDF hidrófugo lacado <b>en blanco</b> o chapado en <b>haya</b> . Compatible con lavabo Alicante 118910.	<b>325,00€</b>	<b>344,00€</b>
<b>118910</b>	<b>LAVABO ALICANTE 41</b> ☞ 413x250x122mm / 5.4Kg	<b>120,00€</b>	
<b>691401</b>	<b>PACK ALICANTE 41</b> ☞ 413x250x335mm / 11.9Kg Pack lavabo Alicante 41 + mueble 41 + mezclador Start sin VDA + válvula siempre abierta.	<b>450,00€</b>	<b>460,00€</b>

Referencia	Descripción	€ Blanco	€ Haya
<b>61501</b>	<b>MUEBLE ALICANTE 60</b> ☞ 598x248x320mm / 8.5Kg Mueble en MDF hidrófugo lacado <b>en blanco</b> o chapado en <b>haya</b> . Compatible con lavabo Alicante 118920.	<b>346,00€</b>	<b>370,00€</b>
<b>118920</b>	<b>LAVABO ALICANTE 60</b> ☞ 605x250x122mm / 8.2Kg	<b>180,00€</b>	
<b>691501</b>	<b>PACK ALICANTE 60</b> ☞ 605x250x335mm / 16.7Kg Pack lavabo Alicante 60 + mueble 60 + mezclador Start sin VDA + válvula siempre abierta.	<b>550,00€</b>	<b>572,00€</b>

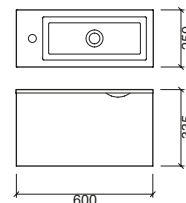
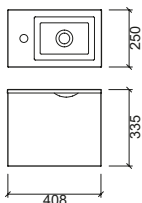

## LEYENDA.

☞ En caja

# CLEAN



Referencia	Descripción	€ Blanco	€ Color
------------	-------------	----------	---------

<b>65820</b>	<b>MUEBLE CLEAN 123</b>	<b>885,00€</b>	<b>885,00€</b>
--------------	-------------------------	----------------	----------------

1190x457x430mm / 37.8Kg  
Mueble en aglomerado hidrófugo chapado en HPL (laminados de alta presión) con acabado en **blanco, rojo, roble oscuro, nogal y tulipier fumé**. Con dos cajones. Compatible con lavabos Clean 108470 o 108460.

<b>108470</b>	<b>LAVABO CLEAN 123 C/TOALLERO DCH. E IZQ.</b>	<b>388,00€</b>	
---------------	------------------------------------------------	----------------	--

1405x465x130mm / 28.0Kg

<b>108460</b>	<b>LAVABO CLEAN 123</b>	<b>332,00€</b>	
---------------	-------------------------	----------------	--

1227x465x130mm / 29.0Kg

<b>695821</b>	<b>PACK CLEAN 123 C/TOALLEROS</b>	<b>1.006,00€</b>	<b>1.006,00€</b>
---------------	-----------------------------------	------------------	------------------

65.8Kg  
Pack lavabo 123 c/ toalleros izquierdo y derecho + mueble 123.  
Colores: blanco, rojo alto brillo, roble oscuro, nogal y tulipier fumé.

<b>695820</b>	<b>PACK CLEAN 123</b>	<b>959,00€</b>	<b>959,00€</b>
---------------	-----------------------	----------------	----------------

85.9Kg  
Pack lavabo 123 + mueble 123.  
Colores: blanco, rojo alto brillo, roble oscuro, nogal y tulipier fumé.

Referencia	Descripción	€ Blanco	€ Color
------------	-------------	----------	---------

<b>65720</b>	<b>MUEBLE CLEAN 103</b>	<b>725,00€</b>	<b>725,00€</b>
--------------	-------------------------	----------------	----------------

995x457x430mm / 29.6Kg  
Mueble en aglomerado hidrófugo chapado en HPL (laminados de alta presión) con acabado en **blanco, rojo, roble oscuro, nogal y tulipier fumé**. Con un cajón. Compatible con lavabos Clean 108450 o 108440.

<b>108450</b>	<b>LAVABO CLEAN 103 C/TOALLERO IZQ.</b>	<b>311,00€</b>	
---------------	-----------------------------------------	----------------	--

1112x468x149mm / 29.8Kg

<b>108440</b>	<b>LAVABO CLEAN 103</b>	<b>263,00€</b>	
---------------	-------------------------	----------------	--

1030x470x150mm / 26.4Kg

<b>695721</b>	<b>PACK CLEAN 103 C/TOALLERO</b>	<b>807,00€</b>	<b>807,00€</b>
---------------	----------------------------------	----------------	----------------

59.4Kg  
Pack lavabo 103 c/ toallero izquierdo + mueble103.  
Colores: blanco, rojo alto brillo, roble oscuro, nogal y tulipier fumé.

<b>695720</b>	<b>PACK CLEAN 103</b>	<b>766,00€</b>	<b>766,00€</b>
---------------	-----------------------	----------------	----------------

56.0Kg  
Pack lavabo 103 + mueble103.  
Colores: blanco, rojo alto brillo, roble oscuro, nogal y tulipier fumé.

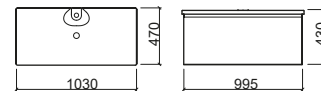
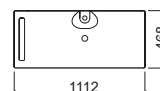
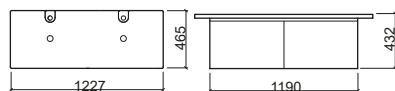
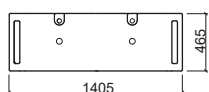

LEYENDA.

En caja



Referencia	Descripción	€ Blanco	€ Color
------------	-------------	----------	---------

<b>65620</b>	<b>MUEBLE CLEAN 83</b>	<b>648,00€</b>	<b>648,00€</b>
--------------	------------------------	----------------	----------------

800x457x430mm / 31.3Kg  
Mueble en aglomerado hidrófugo chapado en HPL (laminados de alta presión) con acabado en **blanco, rojo, nogal y tulipier fumé**. Con un cajón. Compatible con lavabos Clean 108430 o 108420.

<b>108430</b>	<b>LAVABO CLEAN 83 C/TOALLERO IZQ.</b>	<b>284,00€</b>	
---------------	----------------------------------------	----------------	--

915x465x150mm / 22.2Kg

<b>108420</b>	<b>LAVABO CLEAN 83</b>	<b>239,00€</b>	
---------------	------------------------	----------------	--

835x465x146mm / 21.8Kg

<b>695621</b>	<b>PACK CLEAN 83 C/TOALLERO</b>	<b>731,00€</b>	<b>731,00€</b>
---------------	---------------------------------	----------------	----------------

48.1Kg  
Pack lavabo 83 c/ toallero izquierdo + mueble 83.  
Colores: **blanco, rojo alto brillo, nogal y tulipier fumé**.

<b>695620</b>	<b>PACK CLEAN 83</b>	<b>691,00€</b>	<b>691,00€</b>
---------------	----------------------	----------------	----------------

47.7Kg  
Pack lavabo 83 + mueble 83.  
Colores: **blanco, rojo alto brillo, nogal y tulipier fumé**.

Referencia	Descripción	€ Blanco	€ Color
------------	-------------	----------	---------

<b>65520</b>	<b>MUEBLE CLEAN 63</b>	<b>412,00€</b>	<b>412,00€</b>
--------------	------------------------	----------------	----------------

602x457x430mm / 20.6Kg  
Mueble en aglomerado hidrófugo chapado en HPL (laminados de alta presión) con acabado en **blanco, rojo, roble oscuro, nogal y tulipier fumé**. Con un cajón. Compatible con lavabos Clean 108410 o 408400.

<b>108410</b>	<b>LAVABO CLEAN 63 C/TOALLERO IZQ.</b>	<b>258,00€</b>	
---------------	----------------------------------------	----------------	--

715x465x140mm / 18.3Kg

<b>108400</b>	<b>LAVABO CLEAN 63</b>	<b>217,00€</b>	
---------------	------------------------	----------------	--

630x465x145mm / 17.0Kg

<b>695521</b>	<b>PACK CLEAN 63 C/TOALLERO</b>	<b>549,00€</b>	<b>549,00€</b>
---------------	---------------------------------	----------------	----------------

33.9Kg  
Pack lavabo 63 c/ toallero izquierdo + mueble 63.  
Colores: **blanco, rojo alto brillo, roble oscuro, nogal y tulipier fumé**.

<b>695520</b>	<b>PACK CLEAN 63</b>	<b>501,00€</b>	<b>501,00€</b>
---------------	----------------------	----------------	----------------

37.6Kg  
Pack lavabo 63 + mueble 63.  
Colores: **blanco, rojo alto brillo, roble oscuro, nogal y tulipier fumé**.

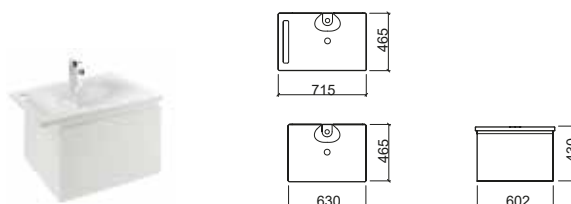
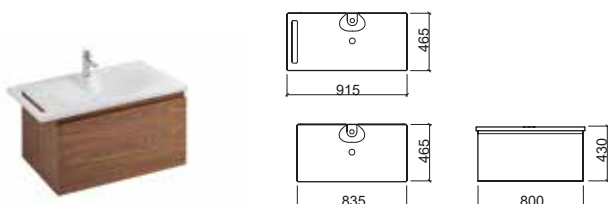

## LEYENDA.

En caja

# SANLIFE



Referencia	Descripción	€ Blanco	€ Taupe
------------	-------------	----------	---------

**691990** **MUEBLE SANLIFE 100 C/ORIFICIO CENTRAL P/LAVABO**  
 1040x500x440mm / 59.0Kg  
 Mueble en MDF lacado con acabado en **blanco** o **taupe**. Con tiradores en aluminio. Dos cajones con cierre smooove. Cajón superior con separador extraíble. Tapa en Marfil sintético 12mm. Compatible con los lavabos 136339, 136349, 136739, 136749, 136389, 136399, 136789, 136799, 136379, 136779, 136729. Debe ser utilizado con grifería de pared.

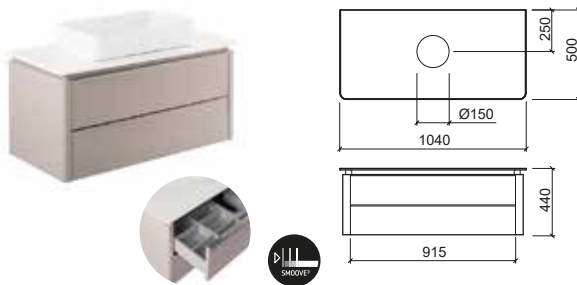

Referencia	Descripción	€ Blanco	€ Taupe
------------	-------------	----------	---------

**691991** **MUEBLE SANLIFE 100 C/ORIFICIO CENTRAL Y ORIFICIO P/GRIFERÍA**  
 1040x500x440mm / 59.0Kg  
 Mueble en MDF lacado con acabado en **blanco** o **taupe**. Con tiradores en aluminio. Dos cajones con cierre smooove. Cajón superior con separador extraíble. Tapa en Marfil sintético 12mm. Compatible con los lavabos 136339, 136349, 136739, 136749, 136389, 136399, 136789, 136799, 136379, 136779, 136729. Debe ser utilizado con grifería alta.

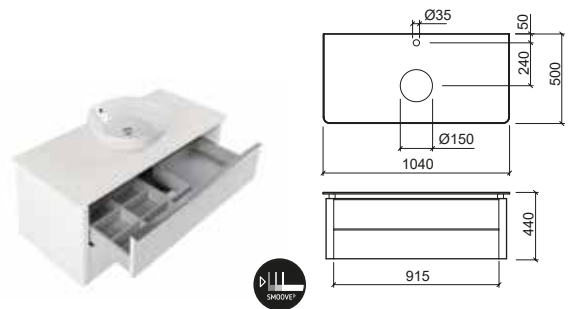

Referencia	Descripción	€ Blanco	€ Taupe
------------	-------------	----------	---------

**691992** **MUEBLE SANLIFE 100 C/RANURA P/LAVABO**  
 1040x500x440mm / 59.0Kg  
 Mueble en MDF lacado con acabado en **blanco** o **taupe**. Con tiradores en aluminio. Dos cajones con cierre smooove. Cajón superior con separador extraíble. Tapa en Marfil sintético 12mm. Compatible con los lavabos 136330, 136340, 136730, 136740, 136380, 136390, 136780, 136790, 136370, 136770, 136720. Debe ser utilizado con lavabo con orificio para grifería.

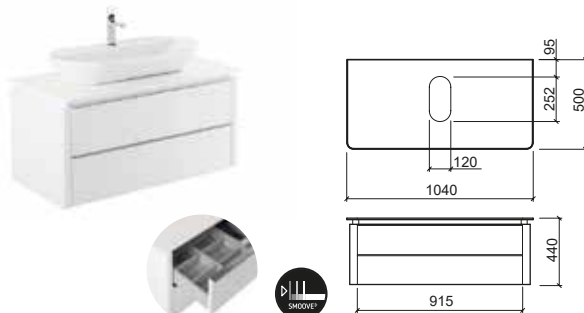

Referencia	Descripción	€
------------	-------------	---

**61970** ① **ESPEJO SANLIFE 100 C/ILUMINACIÓN LED Y ANTIVAHÓ** **406,00€**  
 1000x30x800mm / 11.0Kg  
 Puede ser aplicado en vertical u horizontal, CLII-IP44.

**61978** ① **ESPEJO SANLIFE 100 C/BLUETOOTH E ILUMINACIÓN LED** **480,00€**  
 1000x24x800mm  
 Espejo con sistema Bluetooth: on/off Iluminación LED y antivaho 220V + conectividad Bluetooth on / off y llamadas + flechas para lista de reproducción y control de volumen, CLII-IP44, iluminación LED (6500 K).











**61979** ② **ESPEJO SANLIFE 100 C/PANTALLA E ILUMINACIÓN LED** **1.731,00€**  
 1000x30x800mm / 13.5Kg  
 Espejo interactivo con pantalla integrada de 19.5", pantalla invisible cuando el televisor está apagado, iluminación LED (6500 K), tecnología Google Chromecast, configuración con Google Home App, alta definición de color, alta reflexión, compatible con diferentes aplicaciones (Youtube, Spotify,...), CLII-IP44.



LEYENDA.



Referencia	Descripción	€ Blanco
<b>136339</b>	LAVABO RECTANGULAR SANLIFE 60x35  602x352x145mm / Piezas palet BL=24	174,00€
<b>136349</b>	LAVABO RECTANGULAR SANLIFE 80x35  800x350x140mm	198,00€
<b>136739</b>	LAVABO RECTANGULAR SANLIFE 60x40  602x400x145mm / Piezas palet BL=24	179,00€
<b>136749</b>	LAVABO RECTANGULAR SANLIFE 80x40  800x400x144mm	203,00€
<b>136389</b>	LAVABO OVAL SANLIFE 60X38  595x380x140mm	174,00€
<b>136399</b>	LAVABO OVAL SANLIFE 80X38  800x380x143mm	198,00€
<b>136789</b>	LAVABO OVAL SANLIFE 60x42  600x420x142mm / Piezas palet BL=24	179,00€
<b>136799</b>	LAVABO OVAL SANLIFE 80X42  796x424x142mm	203,00€
<b>136379</b>	LAVABO SANLIFE Ø38  Ø380x130mm / 6.0Kg / Piezas palet BL=36	105,00€
<b>136779</b>	LAVABO SANLIFE Ø42  Ø420x140mm / 7.6Kg	110,00€
<b>136729</b>	LAVABO CUADRADO SANLIFE 40X40  402x402x143mm / Piezas palet BL=36	151,00€

Referencia	Descripción	€ Blanco
<b>136330</b>	LAVABO RECTANGULAR SANLIFE 60x35  600x350x143mm / Piezas palet BL=24 <a href="#">Con orificio para grifería.</a>	179,00€
<b>136340</b>	LAVABO RECTANGULAR SANLIFE 80x35  800x350x140mm <a href="#">Con orificio para grifería.</a>	202,00€
<b>136730</b>	LAVABO RECTANGULAR SANLIFE 60x40  602x400x145mm <a href="#">Con orificio para grifería.</a>	184,00€
<b>136740</b>	LAVABO RECTANGULAR SANLIFE 80x40  802x398x145mm <a href="#">Con orificio para grifería.</a>	209,00€
<b>136380</b>	LAVABO OVAL SANLIFE 60X38  595x378x142mm / Piezas palet BL=24 <a href="#">Con orificio para grifería.</a>	179,00€
<b>136390</b>	LAVABO OVAL SANLIFE 80X38  795x375x143mm <a href="#">Con orificio para grifería.</a>	202,00€
<b>136780</b>	LAVABO OVAL SANLIFE 60x42  600x422x142mm / Piezas palet BL=24 <a href="#">Con orificio para grifería.</a>	184,00€
<b>136790</b>	LAVABO OVAL SANLIFE 80X42  802x426x144mm <a href="#">Con orificio para grifería.</a>	209,00€
<b>136370</b>	LAVABO SANLIFE Ø38  Ø380x135mm / Piezas palet BL=36 <a href="#">Con orificio para grifería.</a>	112,00€
<b>136770</b>	LAVABO SANLIFE Ø42  Ø420x143mm <a href="#">Con orificio para grifería.</a>	117,00€
<b>136720</b>	LAVABO CUADRADO SANLIFE 40X40  402x402x145mm / Piezas palet BL=36 <a href="#">Con orificio para grifería.</a>	159,00€

#### LEYENDA.

 En caja

# SANLIFE



Referencia	Descripción	€ Blanco	€ Taupe
<b>691996</b>	<b>MUEBLE SANLIFE 160 C/2 ORIFICIOS P/LAVABOS</b> 1600x500x260mm / 59.0Kg Mueble en MDF lacado con acabado en <b>blanco o taupe</b> . Con tiradores en aluminio. Dos cajones con cierre smooove. Tapa en Marfil sintético 12mm. Compatible con los lavabos 136339, 136739, 136389, 136789, 136379, 136779, 136729. Debe ser utilizado con grifería de pared.	<b>1.251,00€</b>	<b>1.251,00€</b>

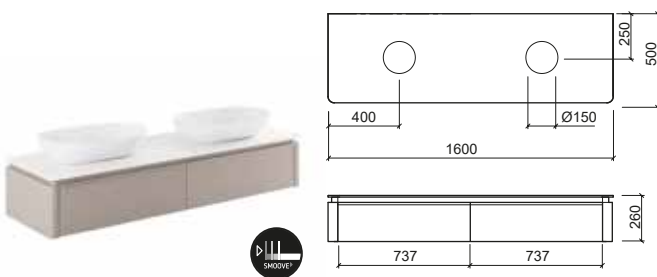

Referencia	Descripción	€ Blanco	€ Taupe
<b>691997</b>	<b>MUEBLE SANLIFE 160 C/2 ORIFIC. P/LAVABO Y 2 ORIFICIOS P/GRIFERÍA</b> 1600x500x260mm / 59.0Kg Mueble en MDF lacado con acabado en <b>blanco o taupe</b> . Con tiradores en aluminio. Dos cajones con cierre smooove. Tapa en Marfil sintético 12mm. Compatible con los lavabos 136339, 136739, 136389, 136789, 136379, 136779, 136729. Debe ser utilizado con <u>grifería alta</u> .	<b>1.251,00€</b>	<b>1.251,00€</b>

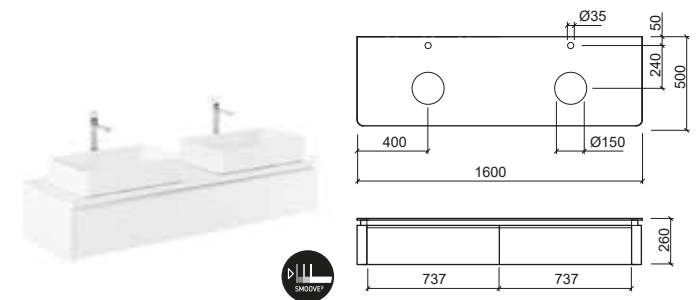

Referencia	Descripción	€ Blanco	€ Taupe
<b>691998</b>	<b>MUEBLE SANLIFE 160 C/2 RANURAS P/LAVABOS</b> 1600x500x260mm / 59.0Kg Mueble en MDF lacado con acabado en <b>blanco o taupe</b> . Con tiradores en aluminio. Dos cajones con cierre smooove. Tapa en Marfil sintético 12mm. Compatible con los lavabos 136330, 136730, 136380, 136780, 136370, 136770, 136720. Debe ser utilizado con lavabo con orificio para grifería.	<b>1.251,00€</b>	<b>1.251,00€</b>

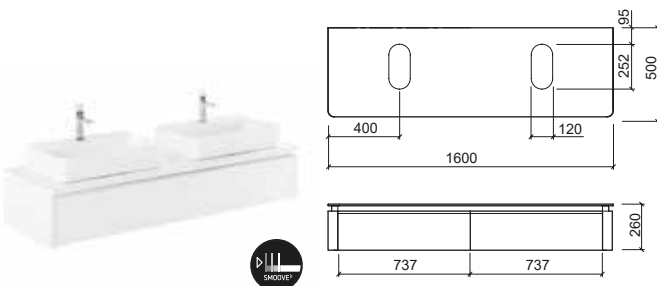

Referencia	Descripción	€
<b>61972</b>	<b>ESPEJO SANLIFE 160 C/ILUMINACIÓN LED Y 2 ANTIVAHOS</b> 1600x30x800mm / 18.0Kg Puede ser aplicado en vertical u horizontal. CLII-IP44, iluminación LED (6500 K).	<b>530,00€</b>

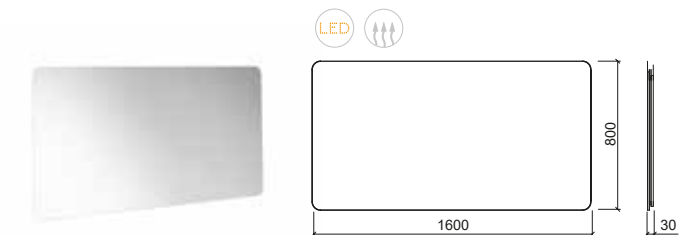

Referencia	Descripción	€ Blanco
<b>136339</b>	LAVABO RECTANGULAR SANLIFE 60x35  602x352x145mm / Piezas palet BL=24	174,00€
<b>136739</b>	LAVABO RECTANGULAR SANLIFE 60x40  602x400x145mm / Piezas palet BL=24	179,00€
<b>136389</b>	LAVABO OVAL SANLIFE 60X38  595x380x140mm	174,00€
<b>136789</b>	LAVABO OVAL SANLIFE 60x42  600x420x142mm / Piezas palet BL=24	179,00€
<b>136379</b>	LAVABO SANLIFE Ø38  Ø380x130mm / 6.0Kg / Piezas palet BL=36	105,00€
<b>136779</b>	LAVABO SANLIFE Ø42  Ø420x140mm / 7.6Kg	110,00€
<b>136729</b>	LAVABO CUADRADO SANLIFE 40X40  402x402x145mm / Piezas palet BL=36	151,00€

Referencia	Descripción	€ Blanco
<b>136330</b>	LAVABO RECTANGULAR SANLIFE 60x35  600x350x143mm / Piezas palet BL=24 <a href="#">Con orificio para grifería.</a>	179,00€
<b>136730</b>	LAVABO RECTANGULAR SANLIFE 60x40  602x400x145mm <a href="#">Con orificio para grifería.</a>	184,00€
<b>136380</b>	LAVABO OVAL SANLIFE 60X38  595x378x142mm / Piezas palet BL=24 <a href="#">Con orificio para grifería.</a>	179,00€
<b>136780</b>	LAVABO OVAL SANLIFE 60x42  600x422x142mm / Piezas palet BL=24 <a href="#">Con orificio para grifería.</a>	184,00€
<b>136370</b>	LAVABO SANLIFE Ø38  Ø380x135mm / Piezas palet BL=36 <a href="#">Con orificio para grifería.</a>	112,00€
<b>136770</b>	LAVABO SANLIFE Ø42  Ø420x143mm <a href="#">Con orificio para grifería.</a>	117,00€
<b>136720</b>	LAVABO CUADRADO SANLIFE 40X40  402x402x145mm / Piezas palet BL=36 <a href="#">Con orificio para grifería.</a>	159,00€

#### LEYENDA.

 En caja

# VISTA



Referencia	Descripción	€ Blanco	€ Pergamon
------------	-------------	----------	------------

<b>60831</b>	<b>MUEBLE VISTA 140</b>	<b>845,00€</b>	
--------------	-------------------------	----------------	--

1396x432x413mm / 37.0Kg  
Mueble en blanco brillo. Frente de cajón en MDF hidrófugo lacado y cuerpo del mueble en aglomerado revestido en melamina con dos cajones. Compatible con el lavabo doble Vista 109440.

<b>109440</b>	<b>LAVABO DOBLE VISTA 140</b>	<b>336,00€</b>	<b>395,00€</b>
---------------	-------------------------------	----------------	----------------

1402x432x110mm  
En **blanco** y **pergamon**. Lavabo de pared con 2 orificios para griferías. Sin rebosadero. Incluido kit de fijación. **No compatible con VDA**. Válvula compatible Ref. 4V99. Compatible con mueble Vista 140 60831.

<b>1T9410</b>	<b>TAPA CERÁMICA</b>	<b>29,00€</b>	<b>35,00€</b>
---------------	----------------------	---------------	---------------

325x200x17mm / 1.8Kg  
Para todos los lavabos excepto el lavabo 50. En **blanco** y **pergamon**.

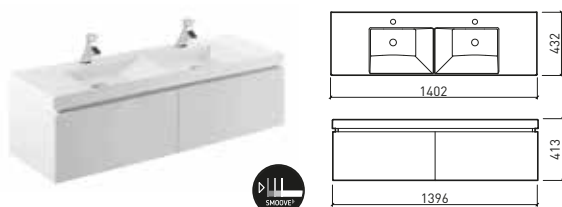

Referencia	Descripción	€ Blanco	€ Pergamon
------------	-------------	----------	------------

<b>60830</b>	<b>MUEBLE VISTA 120</b>	<b>733,00€</b>	
--------------	-------------------------	----------------	--

1195x432x418mm / 28.0Kg  
Mueble en blanco brillo. Frente de cajón en MDF hidrófugo lacado y cuerpo del mueble en aglomerado revestido en melamina con dos cajones. Compatible con el lavabo doble Vista 109430.

<b>109430</b>	<b>LAVABO DOBLE VISTA 120</b>	<b>284,00€</b>	<b>334,00€</b>
---------------	-------------------------------	----------------	----------------

1203x432x113mm  
En **blanco** y **pergamon**. Lavabo de pared con 2 orificios para griferías. Sin rebosadero. Incluido kit de fijación. **No compatible con VDA**. Válvula compatible Ref. 4V99. Compatible con mueble Vista 120 60830.

<b>1T9410</b>	<b>TAPA CERÁMICA</b>	<b>29,00€</b>	<b>35,00€</b>
---------------	----------------------	---------------	---------------

325x200x17mm / 1.8Kg  
Para todos los lavabos excepto el lavabo 50. En **blanco** y **pergamon**.

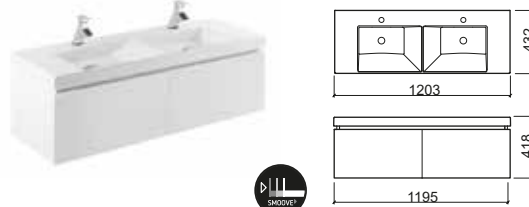

LEYENDA.

En caja



Referencia	Descripción	€ Blanco	€ Pergamon
------------	-------------	----------	------------

<b>60821</b>	<b>MUEBLE VISTA 100</b>	<b>472,00€</b>	
	996x433x413mm / 24.0Kg Mueble en blanco brillo. Frente de cajón en MDF hidrófugo lacado y cuerpo del mueble en aglomerado revestido en melamina con un cajón. Compatible con el lavabo Vista 109420.		

<b>109420</b>	<b>LAVABO VISTA 100</b>	<b>233,00€</b>	<b>280,00€</b>
	1004x433x114mm / 24.7Kg En <b>blanco y pergamon</b> . Lavabo de pared con orificio para grifería. Sin rebosadero. Incluido kit de fijación. <b>No compatible con VDA</b> . Válvula compatible Ref. 4V99. Compatible con mueble Vista 1000 60821.		

<b>1T9410</b>	<b>TAPA CERÁMICA</b>	<b>29,00€</b>	<b>35,00€</b>
	325x200x17mm / 1.8Kg Para todos los lavabos excepto el lavabo 50. En <b>blanco y pergamon</b> .		

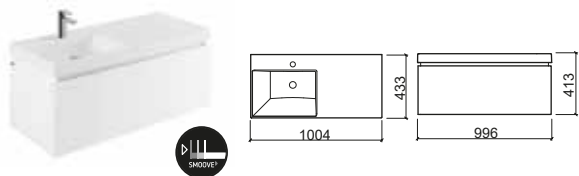

Referencia	Descripción	€ Blanco	€ Pergamon
------------	-------------	----------	------------

<b>60820</b>	<b>MUEBLE VISTA 80</b>	<b>447,00€</b>	
	796x430x413mm / 19.0Kg Mueble en blanco brillo. Frente de cajón en MDF hidrófugo lacado y cuerpo del mueble en aglomerado revestido en melamina con un cajón. Compatible con el lavabo Vista 109410.		

<b>109410</b>	<b>LAVABO VISTA 80</b>	<b>180,00€</b>	<b>216,00€</b>
	800x431x115mm / 19.6Kg En <b>blanco y pergamon</b> . Lavabo de pared con orificio para grifería. Sin rebosadero. Incluido kit de fijación. <b>No compatible con VDA</b> . Válvula compatible Ref. 4V99. Compatible con mueble Vista 80 60820.		

<b>1T9410</b>	<b>TAPA CERÁMICA</b>	<b>29,00€</b>	<b>35,00€</b>
	325x200x17mm / 1.8Kg Para todos los lavabos excepto el lavabo 50. En <b>blanco y pergamon</b> .		

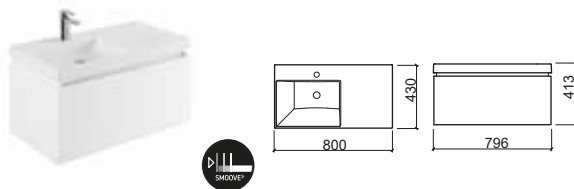

Referencia	Descripción	€ Blanco
------------	-------------	----------

<b>60801</b>	<b>MUEBLE VISTA 90</b>	<b>TODAVÍA NO DISPONIBLE</b>
	896x431x413mm Mueble en blanco brillo. Frente de cajón en MDF hidrófugo lacado y cuerpo del mueble en aglomerado revestido en melamina con un cajón. Compatible con el lavabo Vista 109920.	

<b>109920</b>	<b>LAVABO VISTA 90</b>	<b>215,00€</b>
	800x431x115mm / 19.6Kg En <b>blanco y pergamon</b> . Lavabo de pared con orificio para grifería. Sin rebosadero. Incluido kit de fijación. <b>No compatible con VDA</b> . Válvula compatible Ref. 4V99. Compatible con mueble Vista 90 60801. [-] Consultar disponibilidad.	

<b>1T9410</b>	<b>TAPA CERÁMICA</b>	<b>29,00€</b>
	325x200x17mm / 1.8Kg Para todos los lavabos excepto el lavabo 50. En <b>blanco</b> .	

**NEW**

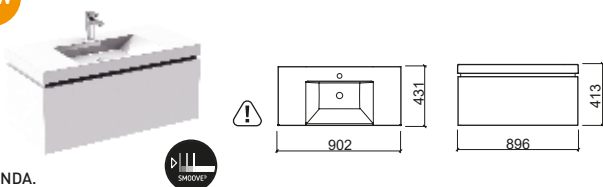

LEYENDA.

En caja

Dimensiones sujetas a variaciones

Referencia	Descripción	€ Blanco	€ Pergamon
------------	-------------	----------	------------

<b>60802</b>	<b>MUEBLE VISTA 50</b>	<b>376,00€</b>	
	496x432x414mm / 14.0Kg Mueble en blanco brillo. Frente de cajón en MDF hidrófugo lacado y cuerpo del mueble en aglomerado revestido en melamina con un cajón. Compatible con el lavabo Vista 109400.		

<b>109400</b>	<b>LAVABO VISTA 50</b>	<b>142,00€</b>	<b>170,00€</b>
	503x432x114mm / 11.6Kg En <b>blanco y pergamon</b> . Lavabo de pared con orificio para grifería. Sin rebosadero. Incluido kit de fijación. <b>No compatible con VDA</b> . Válvula compatible Ref. 4V99. Compatible con mueble Vista 50 60802.		

<b>1T9400</b>	<b>TAPA CERÁMICA</b>	<b>24,50€</b>	<b>29,50€</b>
	273x200x19mm / 0.8Kg Apenas para el lavabo 50. En <b>blanco y pergamon</b> .		

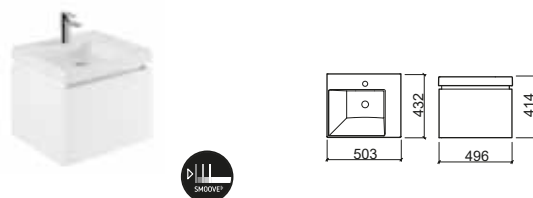

# LOOK



Referencia	Descripción	€ Blanco	€ Color
<b>63421</b>	<b>MOVEL LOOK 83x46</b> 803x461x500mm / 29.0Kg Mueble en aglomerado hidrófugo revestido en melamina con acabado <b>blanco</b> o <b>ceniza</b> . Cajones en MDF hidrófugo lacado en <b>blanco</b> . Compatible con el lavabo Look 134360.	<b>438,00€</b>	<b>438,00€</b>

<b>134360</b>	<b>LAVABO LOOK 83</b> 832x465x177mm / 20.0Kg En <b>blanco</b> y <b>pergamon</b> .	<b>175,00€</b>	<b>208,00€</b>
---------------	-----------------------------------------------------------------------------------------	----------------	----------------

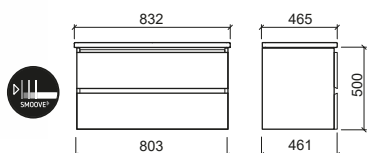

Referencia	Descripción	€ Blanco	€ Color
<b>63420</b>	<b>MUEBLE LOOK 63x46</b> 603x461x500mm / 23.0Kg Mueble en aglomerado hidrófugo revestido en melamina con acabado <b>blanco</b> o <b>ceniza</b> . Cajones en MDF hidrófugo lacado en <b>blanco</b> . Compatible con el lavabo Look 134350.	<b>417,00€</b>	<b>417,00€</b>

<b>134350</b>	<b>LAVABO LOOK 63</b> 637x465x168mm / 15.8Kg En <b>blanco</b> y <b>pergamon</b> .	<b>153,00€</b>	<b>183,00€</b>
---------------	-----------------------------------------------------------------------------------------	----------------	----------------

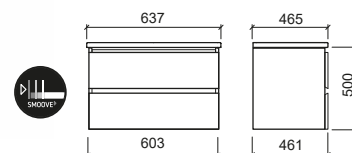

LEYENDA.

En caja



Referencia	Descripción	€ Blanco	€ Color
------------	-------------	----------	---------

**63440** MUEBLE LOOK 103x36

1000x346x512mm

Mueble en aglomerado hidrófugo revestido en melamina con acabado **blanco** o **ceniza**. Cajones en MDF hidrófugo lacado en **blanco**. Compatible con el lavabo Look 134790. [-] Consultar disponibilidad.

**134790** LAVABO LOOK 103x36

1040x363x170mm

En **blanco** y **pergamon**.

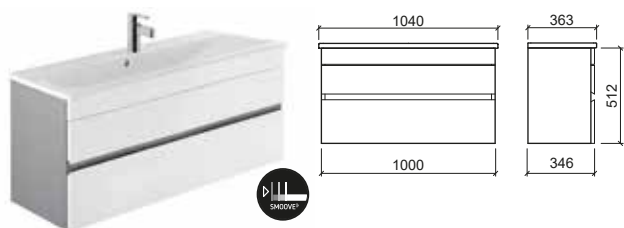

Referencia	Descripción	€ Blanco	€ Color
------------	-------------	----------	---------

**63431** MOVEL LOOK 83x36

805x346x512mm / 23.9Kg

Mueble en aglomerado hidrófugo revestido en melamina con acabado **blanco** o **ceniza**. Cajones en MDF hidrófugo lacado en **blanco**. Compatible con el lavabo Look 134780. [-] Consultar disponibilidad.

**134780** LAVABO LOOK 83x36

832x363x137mm

En **blanco** y **pergamon**.

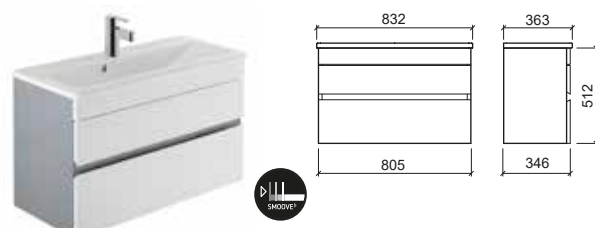

Referencia	Descripción	€ Blanco	€ Color
------------	-------------	----------	---------

**63430** MUEBLE LOOK 63x36

600x346x512mm / 19.4Kg

Mueble en aglomerado hidrófugo revestido en melamina con acabado **blanco** o **ceniza**. Cajones en MDF hidrófugo lacado en **blanco**. Compatible con el lavabo Look 134770. [-] Consultar disponibilidad.

**134770** LAVABO LOOK 63x36

632x363x162mm

En **blanco** y **pergamon**.



Referencia	Descripción	€ Blanco	€ Color
------------	-------------	----------	---------

**63402** MUEBLE COLUMNA LOOK

350x260x1600mm

Mueble de dos puertas y 2 estanterías en aglomerado hidrófugo revestido en melamina con acabado **blanco** o **ceniza**. Puertas en MDF hidrófugo lacado en **blanco**.

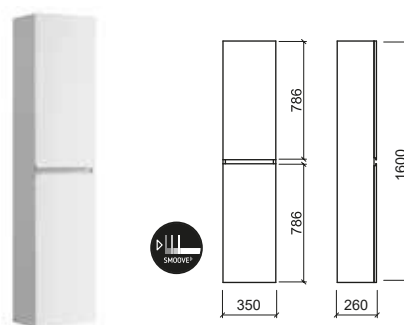

## LEYENDA.

En caja

# ÁREA



Referencia	Descripción	€ Blanco	€ Color
------------	-------------	----------	---------

<b>651200</b>	<b>MUEBLE ÁREA 60</b>	<b>320,00€</b>	<b>320,00€</b>
---------------	-----------------------	----------------	----------------

 600x350x446mm / 17.2Kg  
Mueble en aglomerado hidrófugo revestido en melamina con acabado alto brillo en **blanco, cuzco, rojo\* o negro\*** (con tiradores en aluminio) o revestido en HPL con acabado **texturado en beige o tulipier fumé\*** (ambos con tirador integrado).  
Compatible con el lavabo Área 108480.  
\* Acabado bajo consulta.  
[-] Consultar disponibilidad.

<b>108120</b>	<b>LAVABO ÁREA PLUS 61</b>	<b>179,00€</b>	
---------------	----------------------------	----------------	--

 614x461x150mm / 13.4Kg  
Lavabo disponible en blanco.

<b>695120</b>	<b>PACK ÁREA 60</b>	<b>385,00€</b>	<b>385,00€</b>
---------------	---------------------	----------------	----------------

 30.6Kg  
Pack mueble 60 + Lavabo 61  
Colores disponibles: **blanco, cuzco, rojo\*, negro\*, beige o tulipier fumé\***.  
\* Acabado bajo consulta.  
[-] Consultar disponibilidad.

<b>695170</b>	<b>PACK ÁREA 60</b>	<b>480,00€</b>	<b>480,00€</b>
---------------	---------------------	----------------	----------------

 39.6Kg  
Pack mueble 60 + Lavabo 61 + espejo 60  
Colores disponibles: **blanco, cuzco, rojo\*, negro\*, beige o tulipier fumé\***.  
\* Acabado bajo consulta.  
[-] Consultar disponibilidad.

Referencia	Descripción	€ Blanco	€ Color
------------	-------------	----------	---------

<b>651210</b>	<b>MUEBLE ÁREA 60 C/ 2 CAJONES</b>	<b>544,00€</b>	<b>544,00€</b>
---------------	------------------------------------	----------------	----------------

 600x446x820mm / 31.3Kg  
Mueble en aglomerado hidrófugo revestido en melamina con acabado alto brillo en **blanco, cuzco, rojo\* o negro\*** (con tiradores en aluminio) o revestido en HPL con acabado **texturado en beige o tulipier fumé\*** (ambos con tirador integrado).  
Compatible con el lavabo Área 108480.  
\* Acabado bajo consulta.  
[-] Consultar disponibilidad.

<b>108120</b>	<b>LAVABO ÁREA PLUS 61</b>	<b>179,00€</b>	
---------------	----------------------------	----------------	--

 614x461x150mm / 12.4Kg  
Lavabo disponible en blanco.

<b>695123</b>	<b>PACK ÁREA 60 C/ 2 CAJONES</b>	<b>620,00€</b>	<b>620,00€</b>
---------------	----------------------------------	----------------	----------------

 44.6Kg  
Pack mueble 60 c/ 2 cajones + Lavabo 61  
Colores disponibles: **blanco, cuzco, rojo\*, negro\*, beige o tulipier fumé\***.  
\* Acabado bajo consulta.  
[-] Consultar disponibilidad.

<b>695172</b>	<b>PACK ÁREA 60 C/ 2 CAJONES</b>	<b>720,00€</b>	<b>720,00€</b>
---------------	----------------------------------	----------------	----------------

 53.6Kg  
Pack mueble 60 c/ 2 cajones + Lavabo 61 + espejo 60  
Colores disponibles: **blanco, cuzco, rojo\*, negro\*, beige o tulipier fumé\***.  
\* Acabado bajo consulta.  
[-] Consultar disponibilidad.

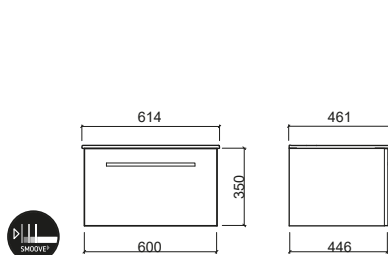

LEYENDA.

 En caja



Referencia Descripción € Blanco € Color

**652200** MUEBLE ÁREA 70 370,00€ 370,00€

700x350x446mm / 18.3Kg  
Mueble en aglomerado hidrófugo revestido en melamina con acabado alto brillo en **blanco, cuzco, rojo\* o negro\*** (con tiradores en aluminio) o revestido en HPL con acabado **texturado en beige o tulipier fumé\*** (ambos con tirador integrado).  
Compatible con el lavabo Área 109970.  
\* Acabado bajo consulta.  
[-] Consultar disponibilidad.

**108130** LAVABO ÁREA PLUS 71 185,00€

712x460x150mm / 13.0Kg  
Lavabo disponible en blanco.

**695220** PACK ÁREA 70 400,00€ 400,00€

44.0Kg  
Pack mueble 70 + Lavabo 71  
Colores disponibles: **blanco, cuzco, rojo\*, negro\*, beige o tulipier fumé\***.  
\* Acabado bajo consulta.  
[-] Consultar disponibilidad.

**695270** PACK ÁREA 70 500,00€ 500,00€

44.0Kg  
Pack mueble 70 + Lavabo 71 + espejo 70  
Colores disponibles: **blanco, cuzco, rojo\*, negro\*, beige o tulipier fumé\***.  
\* Acabado bajo consulta.  
[-] Consultar disponibilidad.

Referencia Descripción € Blanco € Color

**652210** MUEBLE ÁREA 70 C/ 2 CAJONES 594,00€ 594,00€

700x446x820mm / 35.0Kg  
Mueble en aglomerado hidrófugo revestido en melamina con acabado alto brillo en **blanco, cuzco, rojo\* o negro\*** (con tiradores en aluminio) o revestido en HPL con acabado **texturado en beige o tulipier fumé\*** (ambos con tirador integrado).  
Compatible con el lavabo Área 109970.  
\* Acabado bajo consulta.  
[-] Consultar disponibilidad.

**108130** LAVABO ÁREA PLUS 71 185,00€

712x460x150mm / 13.0Kg  
Lavabo disponible en blanco.

**695221** PACK ÁREA 70 C/ 2 CAJONES 630,00€ 630,00€

50.0Kg  
Pack mueble 70 c/ 2 cajones + Lavabo 71  
Colores disponibles: **blanco, cuzco, rojo\*, negro\*, beige o tulipier fumé\***.  
\* Acabado bajo consulta.  
[-] Consultar disponibilidad.

**695272** PACK ÁREA 70 C/ 2 CAJONES 720,00€ 720,00€

61.0Kg  
Pack mueble 70 c/ 2 cajones + Lavabo 71 + espejo 70  
Colores disponibles: **blanco, cuzco, rojo\*, negro\*, beige o tulipier fumé\***.  
\* Acabado bajo consulta.  
[-] Consultar disponibilidad.

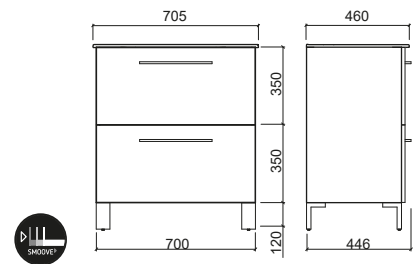
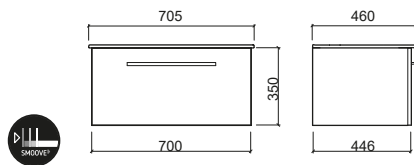

Referencia Descripción € Color

**65170** ① ESPEJO ÁREA 60 C/ILUMINACIÓN 103,00€

592x793x103mm / 9.0Kg  
Espejo con 1 aplique.

**6A547000** ② APLIQUE P/ESPEJO ÁREA 50,00€

0.4Kg  
Cromado. Con 1 aplique con 2 lámparas LED 6W/230V.

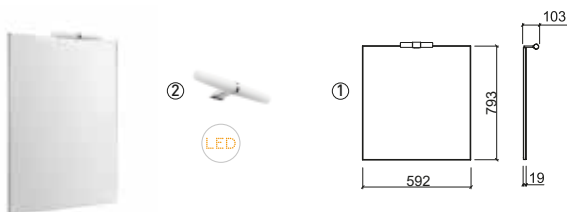

Referencia Descripción € Color

**65270** ① ESPEJO ÁREA 70 C/ILUMINACIÓN 113,00€

692x793x103mm / 11.0Kg  
Espejo con 1 aplique.

**6A547000** ② APLIQUE P/ESPEJO ÁREA 50,00€

0.4Kg  
Cromado. Con 1 aplique con 2 lámparas LED 6W/230V.

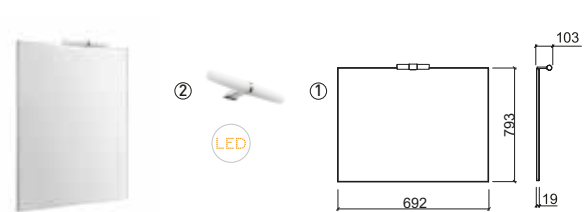

LEYENDA.

En caja

# ÁREA

Referencia	Descripción	€ Blanco	€ Color
<b>653200</b>	<b>MUEBLE ÁREA 80</b> 800x350x446mm / 21.0Kg Mueble en aglomerado hidrófugo revestido en melamina con acabado alto brillo en <b>blanco, cuzco, rojo* o negro*</b> (con tiradores en aluminio) o revestido en HPL con acabado <b>texturado</b> en <b>beige o tulipier fumé*</b> (ambos con tirador integrado). Compatible con el lavabo Área 108490. * Acabado bajo consulta. [-] Consultar disponibilidad.	<b>349,00€</b>	<b>349,00€</b>
<b>108140</b>	<b>LAVABO ÁREA PLUS 81</b> 813x457x150mm / 16.3Kg Lavabo disponible en blanco.	<b>199,00€</b>	
<b>695320</b>	<b>PACK ÁREA 80</b> 37.3Kg Pack mueble 80 + Lavabo 81 Colores disponibles: <b>blanco, cuzco, rojo*, negro*, beige o tulipier fumé*</b> . * Acabado bajo consulta. [-] Consultar disponibilidad.	<b>430,00€</b>	<b>430,00€</b>
<b>695370</b>	<b>PACK ÁREA 80</b> 49.2Kg Pack mueble 80 + Lavabo 81 + espejo 80 Colores disponibles: <b>blanco, cuzco, rojo*, negro*, beige o tulipier fumé*</b> . * Acabado bajo consulta. [-] Consultar disponibilidad.	<b>530,00€</b>	<b>530,00€</b>

Referencia	Descripción	€ Blanco	€ Color
<b>653210</b>	<b>MUEBLE ÁREA 80 C/ 2 CAJONES</b> 800x446x820mm / 36.7Kg Mueble en aglomerado hidrófugo revestido en melamina con acabado alto brillo en <b>blanco, cuzco, rojo* o negro*</b> (con tiradores en aluminio) o revestido en HPL con acabado <b>texturado</b> en <b>beige o tulipier fumé*</b> (ambos con tirador integrado). Compatible con el lavabo Área 108490. * Acabado bajo consulta. [-] Consultar disponibilidad.	<b>594,00€</b>	<b>594,00€</b>
<b>108140</b>	<b>LAVABO ÁREA PLUS 81</b> 813x457x150mm / 16.3Kg Lavabo disponible en blanco.	<b>199,00€</b>	
<b>695321</b>	<b>PACK ÁREA 80 C/ 2 CAJONES</b> 53.0Kg Pack mueble 80 c/ 2 cajones + Lavabo 81 Colores disponibles: <b>blanco, cuzco, rojo*, negro*, beige o tulipier fumé*</b> . * Acabado bajo consulta. [-] Consultar disponibilidad.	<b>650,00€</b>	<b>650,00€</b>
<b>695372</b>	<b>PACK ÁREA 80 C/ 2 CAJONES</b> 64.9Kg Pack mueble 80 c/ 2 cajones + Lavabo 81 + espejo 80 Colores disponibles: <b>blanco, cuzco, rojo*, negro*, beige o tulipier fumé*</b> . * Acabado bajo consulta. [-] Consultar disponibilidad.	<b>740,00€</b>	<b>740,00€</b>

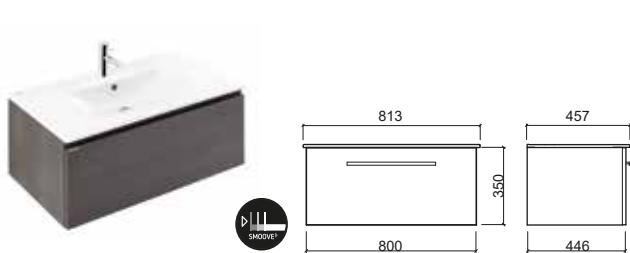

Referencia	Descripción	€ Color
<b>65370</b>	<b>① ESPEJO ÁREA 80 C/LUMINACIÓN</b> 792x793x103mm / 11.9Kg Espejo con 1 aplique.	<b>121,00€</b>
<b>6A547000</b>	<b>② APLIQUE P/ESPEJO ÁREA</b> 0.4Kg <b>Cromado.</b> Con 1 aplique con 2 lámparas LED 6W/230V.	<b>50,00€</b>

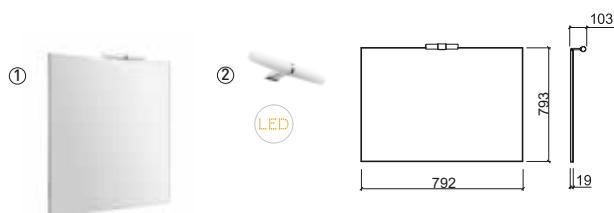

LEYENDA.

En caja

Referencia	Descripción	€ Blanco	€ Color
------------	-------------	----------	---------

<b>67620</b>	<b>MUEBLE ÁREA 90</b>	<b>355,00€</b>	<b>355,00€</b>
--------------	-----------------------	----------------	----------------

 900x350x446mm / 24.7Kg  
Mueble en aglomerado hidrófugo revestido en melamina con acabado alto brillo en **blanco, cuzco, rojo\* o negro\*** (con tiradores en aluminio) o revestido en HPL con acabado **texturado** en **beige o tulipier fumé\*** (ambos con tirador integrado).  
Compatible con el lavabo Área 109980.  
\*Acabado bajo consulta.

<b>108150</b>	<b>LAVABO ÁREA PLUS 91</b>	<b>209,00€</b>	
---------------	----------------------------	----------------	--

 911x459x149mm  
Lavabo disponible en blanco.  
[-] Consultar disponibilidad.

<b>697620</b>	<b>PACK ÁREA 90</b>	<b>435,00€</b>	<b>435,00€</b>
---------------	---------------------	----------------	----------------

 42.8Kg  
Pack mueble 90 + Lavabo 91  
Colores disponibles: **blanco, cuzco, rojo\*, negro\*, beige o tulipier fumé\***.  
\* Acabado bajo consulta.

<b>697670</b>	<b>PACK ÁREA 90</b>	<b>540,00€</b>	<b>540,00€</b>
---------------	---------------------	----------------	----------------

 56.3Kg  
Pack mueble 90 + Lavabo 91 + espejo 90  
Colores disponibles: **blanco, cuzco, rojo\*, negro\*, beige o tulipier fumé\***.  
\* Acabado bajo consulta.

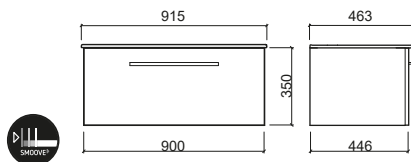

Referencia	Descripción	€ Blanco	€ Color
------------	-------------	----------	---------

<b>67621</b>	<b>MUEBLE ÁREA 90 C/ 2 CAJONES</b>	<b>600,00€</b>	<b>600,00€</b>
--------------	------------------------------------	----------------	----------------

 900x446x820mm / 54.0Kg  
Mueble en aglomerado hidrófugo revestido en melamina con acabado alto brillo en **blanco, cuzco, rojo\* o negro\*** (con tiradores en aluminio) o revestido en HPL con acabado **texturado** en **beige o tulipier fumé\*** (ambos con tirador integrado).  
Compatible con el lavabo Área 109980.  
\*Acabado bajo consulta.

<b>108150</b>	<b>LAVABO ÁREA PLUS 91</b>	<b>209,00€</b>	
---------------	----------------------------	----------------	--

 911x459x149mm  
Lavabo disponible en blanco.  
[-] Consultar disponibilidad.

<b>697621</b>	<b>PACK ÁREA 90 C/ 2 CAJONES</b>	<b>650,00€</b>	<b>650,00€</b>
---------------	----------------------------------	----------------	----------------

 72.1Kg  
Pack mueble 90 c/ 2 cajones + Lavabo 91  
Colores disponibles: **blanco, cuzco, rojo\*, negro\*, beige o tulipier fumé\***.  
\* Acabado bajo consulta.

<b>697672</b>	<b>PACK ÁREA 90 C/ 2 CAJONES</b>	<b>750,00€</b>	<b>750,00€</b>
---------------	----------------------------------	----------------	----------------

 85.6Kg  
Pack mueble 90 c/ 2 cajones + Lavabo 91 + espejo 90  
Colores disponibles: **blanco, cuzco, rojo\*, negro\*, beige o tulipier fumé\***.  
\* Acabado bajo consulta.

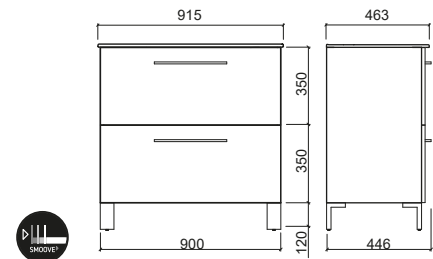

Referencia	Descripción	€ Color
------------	-------------	---------

<b>67670</b>	<b>① ESPEJO ÁREA 90 C/ILUMINACIÓN</b>	<b>131,00€</b>
--------------	---------------------------------------	----------------

 892x793x103mm / 13.5Kg  
Espejo con 1 aplique.

<b>6A547000</b>	<b>② APLIQUE P/ESPEJO ÁREA</b>	<b>50,00€</b>
-----------------	--------------------------------	---------------

 0.4Kg  
**Cromado.** Con 1 aplique con 2 lámparas LED 6W/230V.

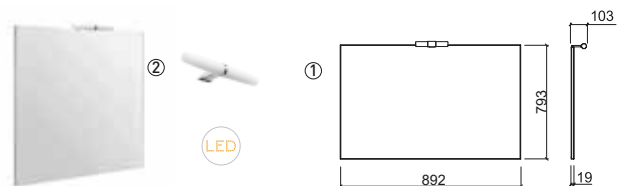

# ÁREA

Referencia	Descripción	€ Blanco	€ Color
------------	-------------	----------	---------

<b>654210</b>	<b>MUEBLE ÁREA 100 C/ 2 CAJONES</b>	<b>560,00€</b>	<b>560,00€</b>
---------------	-------------------------------------	----------------	----------------

- 📦 1000x525x446mm / 34.5Kg  
 Mueble en aglomerado hidrófugo revestido en melamina con acabado alto brillo en **blanco, cuzco, rojo\* o negro\*** (con tiradores en aluminio) o revestido en HPL con acabado **texturado** en **beige o tulipier fumé\*** (ambos con tirador integrado).  
 Compatible con el lavabo Área 109480.  
 \*Acabado bajo consulta.

<b>108160</b>	<b>LAVABO ÁREA PLUS 101</b>	<b>223,00€</b>	
---------------	-----------------------------	----------------	--

- 📦 1010x459x150mm  
 Lavabo disponible en blanco.  
 [-] Consultar disponibilidad.

<b>695421</b>	<b>PACK ÁREA 100 C/ 2 CAJONES</b>	<b>660,00€</b>	<b>660,00€</b>
---------------	-----------------------------------	----------------	----------------

- 📦 56.9Kg  
 Pack mueble 100 + Lavabo 101  
 Colores disponibles: **blanco, cuzco, rojo\*, negro\*, beige o tulipier fumé\***.  
 \* Acabado bajo consulta.

<b>695470</b>	<b>PACK ÁREA 100 C/ 2 CAJONES</b>	<b>790,00€</b>	<b>790,00€</b>
---------------	-----------------------------------	----------------	----------------

- 📦 71.6Kg  
 Pack mueble 100 c/ 2 cajones + Lavabo 101 + espejo 100  
 Colores disponibles: **blanco, cuzco, rojo\*, negro\*, beige o tulipier fumé\***.  
 \* Acabado bajo consulta.

Referencia	Descripción	€ Color
------------	-------------	---------

<b>65470</b>	<b>① ESPEJO ÁREA 100 C/LUMINACIÓN</b>	<b>138,00€</b>
--------------	---------------------------------------	----------------

- 📦 992x793x103mm / 19.0Kg  
 Espejo con 1 aplique.

<b>6A547000</b>	<b>② APLIQUE P/ESPEJO ÁREA</b>	<b>50,00€</b>
-----------------	--------------------------------	---------------

- 📦 0.4Kg  
**Cromado.** Con 1 aplique con 2 lámparas LED 6W/230V.

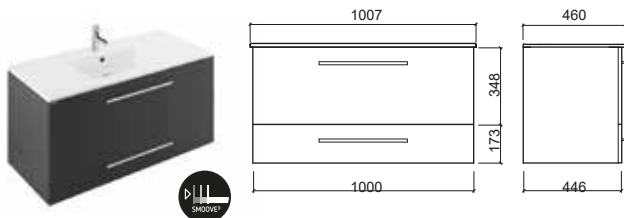
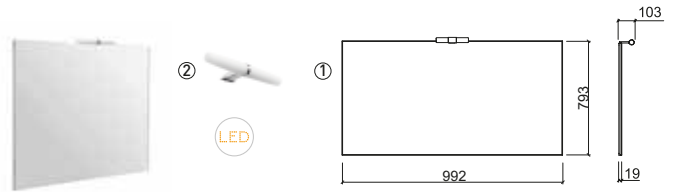

LEYENDA.

📦 En caja

Referencia Descripción € Blanco € Color

**65130** MUEBLE ÁREA 120 C/ 2 CAJONES 600,00€ 600,00€

1200x350x446mm / 34.5Kg  
Mueble en aglomerado hidrófugo revestido en melamina con acabado alto brillo en **blanco, cuzco, rojo\* o negro\*** (con tiradores en aluminio) o revestido en HPL con acabado **texturado** en **beige o tulipier fumé\*** (ambos con tirador integrado).  
Compatible con el lavabo Área 109490.  
\* Acabado bajo consulta.  
[-] Consultar disponibilidad.

**108170** LAVABO ÁREA PLUS 121 267,00€

1210x459x148mm / 25.0Kg  
Lavabo disponible en blanco.

**695121** PACK ÁREA 120 C/ 2 CAJONES 740,00€ 740,00€

59.5Kg  
Pack mueble 120 + Lavabo 121  
Colores disponibles: **blanco, cuzco, rojo\*, negro\*, beige o tulipier fumé\***.  
\* Acabado bajo consulta.  
[-] Consultar disponibilidad.

**695171** PACK ÁREA 120 C/ 2 CAJONES 950,00€ 950,00€

78.5Kg  
Pack mueble 120 c/ 2 cajones + Lavabo 121 + espejo 120  
Colores disponibles: **blanco, cuzco, rojo\*, negro\*, beige o tulipier fumé\***.  
\* Acabado bajo consulta.  
[-] Consultar disponibilidad.

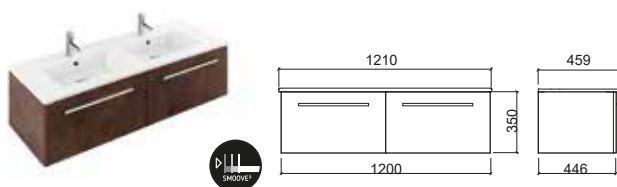

Referencia Descripción € Blanco € Color

**65131** MUEBLE ÁREA 120 C/ 4 CAJONES 1.025,00€ 1.025,00€

1200x446x820mm / 62.5Kg  
Mueble en aglomerado hidrófugo revestido en melamina con acabado alto brillo en **blanco, cuzco, rojo\* o negro\*** (con tiradores en aluminio) o revestido en HPL con acabado **texturado** en **beige o tulipier fumé\*** (ambos con tirador integrado).  
Compatible con el lavabo Área 109490.  
\* Acabado bajo consulta.  
[-] Consultar disponibilidad.

**108170** LAVABO ÁREA PLUS 121 267,00€

1210x459x148mm / 25.0Kg  
Lavabo disponible en blanco.

**695122** PACK ÁREA 120 C/ 4 CAJONES 1.150,00€ 1.150,00€

46.2Kg  
Pack mueble 120 c/ 4 cajones + Lavabo 121  
Colores disponibles: **blanco, cuzco, rojo\*, negro\*, beige o tulipier fumé\***.  
\* Acabado bajo consulta.  
[-] Consultar disponibilidad.

**695173** PACK ÁREA 120 C/ 4 CAJONES 1.330,00€ 1.330,00€

107.0Kg  
Pack mueble 120 c/ 4 cajones + Lavabo 121 + espejo 120  
Colores disponibles: **blanco, cuzco, rojo\*, negro\*, beige o tulipier fumé\***.  
\* Acabado bajo consulta.  
[-] Consultar disponibilidad.

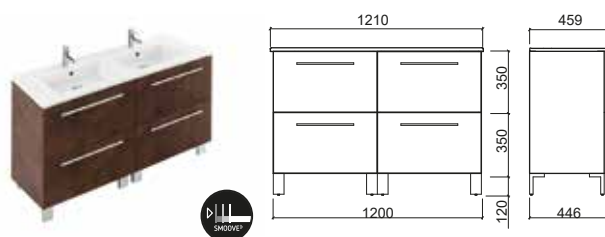

## LEYENDA.

En caja

Referencia Descripción € Color

**65171** ① ESPEJO ÁREA 120 C/ILUMINACIÓN 204,00€

1192x793x103mm / 19.0Kg  
Espejo con 2 apliques.

**6A547000** ② APLIQUE P/ESPEJO ÁREA 50,00€

0.4Kg  
Cromado. Con 2 apliques con 4 lámparas LED 6W/230V.

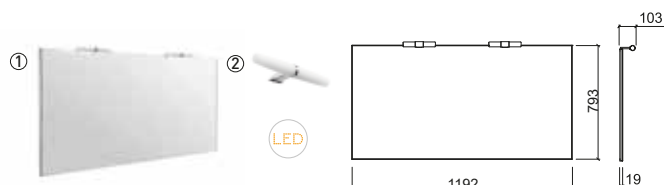

# EMMA



Referencia	Descripción	€ Blanco	€ Nogal
<b>61091</b>	<b>① BANCADA EMMA 80 C/ORIFICIO CENTRAL</b> 800x500x118mm Bancada en MDF hidrófugo lacado en <b>blanco</b> o revestido con chapa en acabado <b>nogal</b> .	<b>334,00€</b>	<b>368,00€</b>
<b>61092</b>	<b>② BANCADA EMMA 100 C/ORIFICIO CENTRAL</b> 1000x500x118mm Bancada en MDF hidrófugo lacado en <b>blanco</b> o revestido con chapa en acabado <b>nogal</b> .	<b>382,00€</b>	<b>419,00€</b>
<b>61093</b>	<b>③ BANCADA EMMA 120 C/ORIFICIO CENTRAL</b> 1200x500x118mm Bancada en MDF hidrófugo lacado en <b>blanco</b> o revestido con chapa en acabado <b>nogal</b> .	<b>418,00€</b>	<b>460,00€</b>
<b>61094</b>	<b>④ BANCADA EMMA 120 C/2 ORIFICIOS</b> 1200x500x118mm Bancada en MDF hidrófugo lacado en <b>blanco</b> o revestido con chapa en acabado <b>nogal</b> .	<b>444,00€</b>	<b>487,00€</b>
<b>61095</b>	<b>⑤ BANCADA EMMA 140 C/2 ORIFICIOS</b> 1400x500x118mm Bancada en MDF hidrófugo lacado en <b>blanco</b> o revestido con chapa en acabado <b>nogal</b> .	<b>510,00€</b>	<b>559,00€</b>
<b>61096</b>	<b>⑥ BANCADA EMMA 160 C/2 ORIFICIOS</b> 1600x500x118mm Bancada en MDF hidrófugo lacado en <b>blanco</b> o revestido con chapa en acabado <b>nogal</b> .	<b>541,00€</b>	<b>593,00€</b>

	A	B	C	D	Y
①	800	500	118	42	400
②	1000	500	118	42	500
③	1200	500	118	42	600
④	1200	500	118	42	300
⑤	1400	500	118	42	350
⑥	1600	500	118	42	400

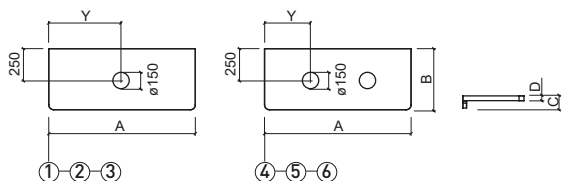

LEYENDA.

En caja

# RIBA



Referencia	Descripción	€ Blanco
<b>10010901</b>	<b>MUEBLE RIBA 40</b> ☞ 390x605x840mm / 16.2Kg Mueble en melamina con acabado <b>blanco</b> . Compatible con lavadero Riba 108600.	<b>78,00€</b>
<b>10010999</b>	<b>SOPORTE PARA LAVADERO RIBA 40</b> Soporte para lavadero Riba 40	<b>19,00€</b>
<b>108600</b>	<b>LAVADERO RIBA 40</b> 390x605x375mm / 22.1Kg	<b>97,00€</b>

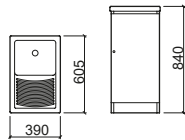

Referencia	Descripción	€ Blanco
<b>10010932</b>	<b>MUEBLE RIBA 75</b> ☞ 745x640x850mm / 25.1Kg Mueble en melamina con acabado <b>blanco</b> . Compatible con lavadero Riba 108630.	<b>129,00€</b>
<b>108630</b>	<b>LAVADERO RIBA 75</b> 745x640x365mm / 38.5Kg	<b>180,00€</b>

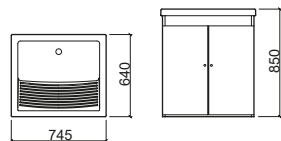

# BLINK



Referencia	Descripción	€ Blanco	€ Pino
<b>66440</b>	<b>MUEBLE BLINK</b> ☞ 599x607x804mm / 17.5Kg Compatible con lavadero Blink 108640.	<b>168,00€</b>	
<b>108640</b>	<b>LAVADERO BLINK</b> 640x610x348mm / 29.5Kg	<b>158,00€</b>	
<b>66006</b>	<b>TABLA P/LAVADERO BLINK</b> ☞ 520x450x22mm / 3.3Kg Tabla en Pino. Compatible con lavadero Blink 108640.		<b>99,00€</b>

**NEW**

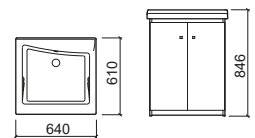

## LEYENDA.

☞ En caja







Referencia	Descripción	€
<b>63170</b>	① ESPEJO DREAM 60x80 C/ILUMINACIÓN LED Y ANTIVAHO 600x800x30mm / 5.6Kg CLII-IP44, iluminación LED (4000 K).	220,00€
<b>63171</b>	② ESPEJO DREAM 80x80 C/ILUMINACIÓN LED Y ANTIVAHO 800x800x30mm / 8.0Kg CLII-IP44, iluminación LED (4000 K).	240,00€
<b>63270</b>	③ ESPEJO DREAM 90x80 C/ILUMINACIÓN LED Y ANTIVAHO 900x800x30mm / 9.0Kg CLII-IP44, iluminación LED (4000 K).	250,00€
<b>63271</b>	④ ESPEJO DREAM 100x80 C/ILUMINACIÓN LED Y ANTIVAHO 1000x800x30mm / 10.0Kg CLII-IP44, iluminación LED (4000 K).	270,00€
<b>63370</b>	⑤ ESPEJO DREAM 120x80 C/ILUMINACIÓN LED Y 2 ANTIVAHO 1200x800x30mm / 11.0Kg CLII-IP44, iluminación LED (4000 K).	320,00€

Referencia	Descripción	€
<b>62170</b>	① ESPEJO DREAM Ø65 C/ILUMINACIÓN LED Y ANTIVAHO Ø650x30mm / 4.0Kg CLII-IP44, iluminación LED (4000 K).	225,00€
<b>62171</b>	② ESPEJO DREAM Ø80 C/ILUMINACIÓN LED Y ANTIVAHO Ø800x30mm / 6.0Kg CLII-IP44, iluminación LED (4000 K).	260,00€

NEW

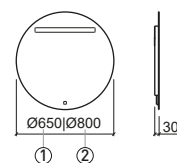

NEW

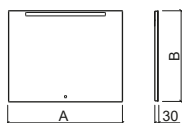

	A	B
①	600	800
②	800	800
③	900	800
④	1000	800
⑤	1200	800







## PIEZAS ESPECIALES

### Urinarios

- 181 Like
- 181 Modo
- 181 Cubic
- 181 WCA
- 182 Atlántico
- 182 Forma
- 182 Sanlife
- 182 Ria
- 182 Jade

### Separadores

- 183 Link
- 183 WcKids

183 **Placa turca**

183 **Piezas varias**

### Lavaderos

- 184 Blink
- 184 Tribo
- 184 Riba

185 **Componentes**



# PIEZAS ESPECIALES

Referencia Descripción € Blanco € Otros

**108551** ① URINARIO LIKE CON DIFUSOR **245,00€**

315x325x565mm / 14.3Kg  
Incluye difusor, sifón, válvula y kit de fijación.  
\* Cota indicativa.  
> P. 185 COMPONENTES

**108550** ② URINARIO LIKE SIN AGUA **460,00€**

315x325x565mm / 14.3Kg  
Incluye kit de inslatación, kit de desinfección, kit de fijación y detergente Sanclean diluido (750ml)  
\* Cota indicativa.  
> P. 185 COMPONENTES

**10855020** ③ DETERGENTE SANCLEAN CONCENTRADO 1L **15,00€**

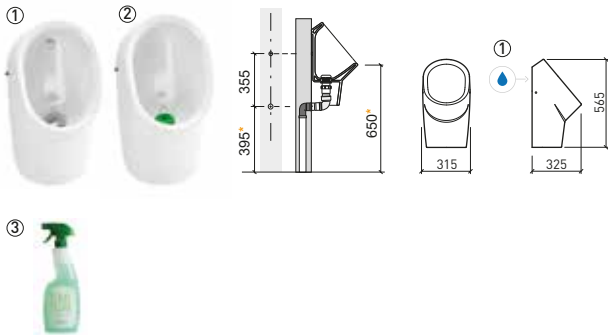

Referencia Descripción € Blanco

**108520** ① URINARIO CUBIC ENTRADA POR DETRÁS **320,00€**

397x292x720mm / 24.9Kg / Piezas palet BL=15  
Incluye difusor, sifón y kit de fijación. \* Cota indicativa.  
> P. 185 COMPONENTES

**108521** ② URINARIO CUBIC ENTRADA POR ARRIBA **325,00€**

397x292x720mm / 24.9Kg / Piezas palet BL=15  
Incluye difusor, sifón y kit de fijación. \* Cota indicativa.  
> P. 185 COMPONENTES

**108527** ③ URINARIO CUBIC ELECTRÓNICO **560,00€**

397x292x720mm / 24.9Kg / Piezas palet BL=15  
Incluye difusor, sifón y kit de fijación. \* Cota indicativa.  
> P. 185 COMPONENTES

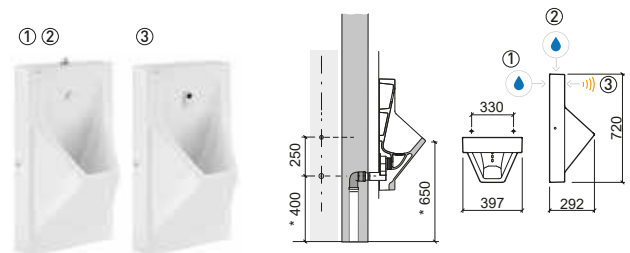

Referencia Descripción € Blanco

**108530** ① URINARIO MODO ENTRADA POR DETRÁS **315,00€**

458x270x735mm / 29.0Kg / Piezas palet BL=9  
Incluye difusor, sifón y kit de fijación.  
\* Cota indicativa.  
> P. 185 COMPONENTES

**108531** ② URINARIO MODO ENTRADA POR ARRIBA **315,00€**

458x270x735mm / 29.0Kg / Piezas palet BL=9  
Incluye difusor, sifón y kit de fijación.  
\* Cota indicativa.  
> P. 185 COMPONENTES

**108537** ③ URINARIO MODO ENTRADA POR DETRÁS ELECTRÓNICO **562,00€**

458x270x735mm / 29.0Kg / Piezas palet BL=9  
Incluye difusor electrónico, sifón, kit de fijación y kit de instalación.  
\* Cota indicativa.  
> P. 185 COMPONENTES

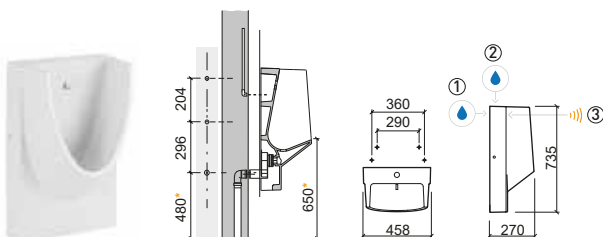

Referencia Descripción € Blanco

**111500** URINARIO WCA **297,00€**

Ø347x315x505mm / 14.7Kg / Piezas palet BL=12  
Incluye sifón y kit de fijación. \* Cota indicativa.  
> P. 186 COMPONENTES

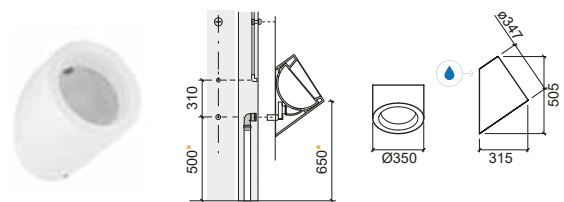

## LEYENDA.

Entrada de agua Electrónico

P. 108 PLACAS / BL. BLANCO

# PIEZAS ESPECIALES

Referencia Descripción € Blanco

**108510** URINARIO ATLÁNTICO 259,00€

485x340x770mm / 26.4Kg / Piezas palet BL=08  
Incluye sifón y kit de fijación. \* Cota indicativa.  
> P. 186 COMPONENTES

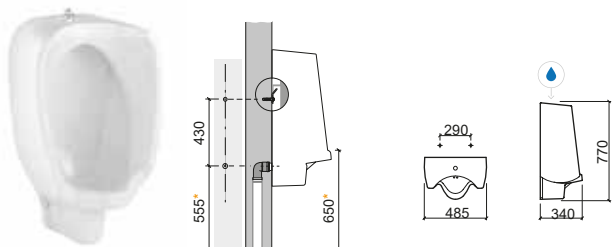

Referencia Descripción € Blanco

**108500** URINARIO RIA 33,00€

310x255x423mm / 8.4Kg / Piezas palet BL=48  
No incluye sifón ni kit de fijación. \* Cota indicativa.  
> P. 186 COMPONENTES

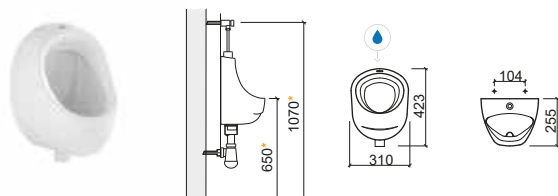

Referencia Descripción € Blanco

**108560** ① URINARIO FORMA ENTRADA POR DETRÁS 145,00€

350x350x585mm  
Incluye kit de fijación y sifón de descarga. \* Cota indicativa.  
> P. 186 COMPONENTES

**108561** ② URINARIO FORMA ENTRADA POR ARRIBA 145,00€

350x350x585mm  
Incluye kit de fijación y sifón de descarga. \* Cota indicativa.  
> P. 186 COMPONENTES

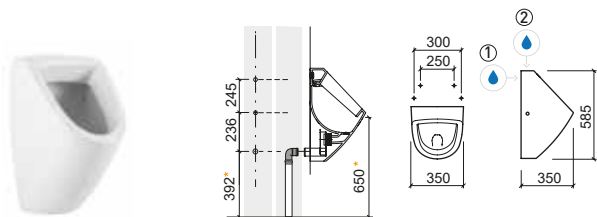

Referencia Descripción € Blanco

**108570** ① URINARIO RIA ENTRADA POR DETRÁS 45,00€

300x255x430mm  
No incluye sifón ni kit de fijación. \* Cota indicativa.  
> P. 186 COMPONENTES  
[-] Consultar disponibilidad.

**108571** ② URINARIO RIA ENTRADA POR ARRIBA 36,00€

300x255x430mm  
No incluye sifón ni kit de fijación. \* Cota indicativa.  
> P. 186 COMPONENTES  
[-] Consultar disponibilidad.

**108597** PACK URINARIO RIA 175,00€

Urinario entrada por detrás + kit de fijación + grifería temp. urinario Eco + sifón.  
[-] Consultar disponibilidad.

**108591** PACK URINARIO RIA 165,00€

Urinario entrada por arriba + kit de fijación + grifería temp. urinario Eco + sifón.  
[-] Consultar disponibilidad.

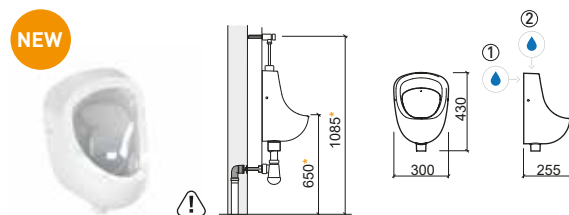

Referencia Descripción € Blanco

**136500** URINARIO SANLIFE 151,00€

262x372x450mm / 9.1Kg / Piezas palet BL=20  
Incluye difusor de urinario con entrada por detrás, sifón y kit de fijación.  
\* Cota indicativa.  
> P. 186 COMPONENTES

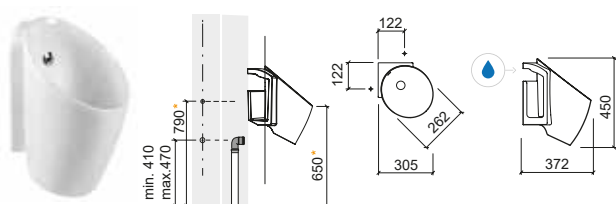

Referencia Descripción € Blanco € Pergamon

**104500** URINARIO JADE 180,00€ 218,00€

325x280x540mm / 13.2Kg / Piezas palet BL-COL=36  
Incluye tapa, kit de fijación y sifón de descarga. \* Cota indicativa.  
> P. 186 COMPONENTES

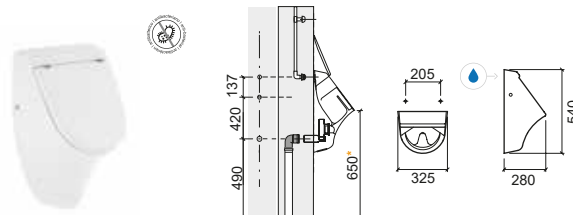

LEYENDA.

Antibacteriana

Entrada de agua

Dimensiones sujetas a variaciones

# PIEZAS ESPECIALES

Referencia Descripción € Blanco

**108540** SEPARADOR LINK EN CERÁMICA **179,00€**

88x420x750mm / 14.9Kg / Piezas palet BL=10  
Incluye kit de fijación. \* Cota indicativa.  
> P. 187 COMPONENTES

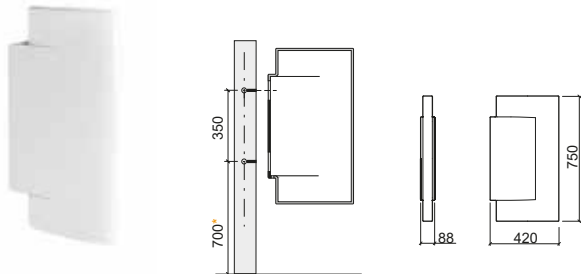

Referencia Descripción € Blanco € Otros

**62541** SEPARADOR WCKIDS 100X60 **258,00€** **258,00€**

65x608x1115mm / 10.1Kg / Piezas palet BL=15  
Separador en compacto fenólico con acabado en **blanco, amarillo**  
Ref. 6254112 o azul Ref. 6254107. Pie en acero inox. Incluye bisagras de fijación a la pared y pie. No incluye kit de fijación a la pared.

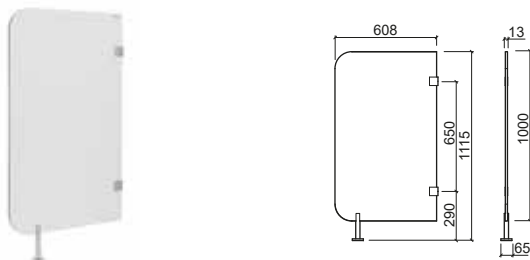

Referencia Descripción € Blanco

**00020105** ① LAVABO COLECTIVO PETREL 90 **292,00€**

900x450x210mm / 21.0Kg / Piezas palet BL=15

**00020106** ② LAVABO COLECTIVO PETREL 120 **380,00€**

1200x450x210mm / 28.0Kg / Piezas palet BL=10



Referencia Descripción € Blanco

**108610** PLACA TURCA **86,00€**

465x610x195mm / 14.8Kg / Piezas palet BL=16

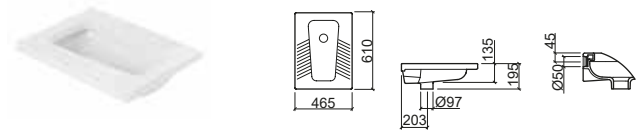

Referencia Descripción € Blanco € Cromo

**118610** ① VERTEDERO **153,00€**

410x505x435mm / 22.0Kg / Piezas palet BL=30.  
Incluye goma, enchufe, rejilla de porcelana desagüe y kit de fijación.  
> P. 187 COMPONENTES

**4A1861** ② REJA P/VERTEDERO **65,00€**

425x390xØ8mm / 0.8Kg

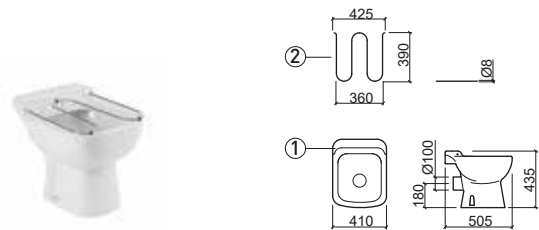

Referencia Descripción € Blanco € Cromo

**118692** LAVABO HOSPITAL CON REJA **352,00€**

443x380x365mm

**118620** ① LAVABO HOSPITAL **260,00€**

443x380x365mm

**4A862** ② REJA P/LAVABO HOSPITAL **92,00€**

301x337x22mm  
En Inox.

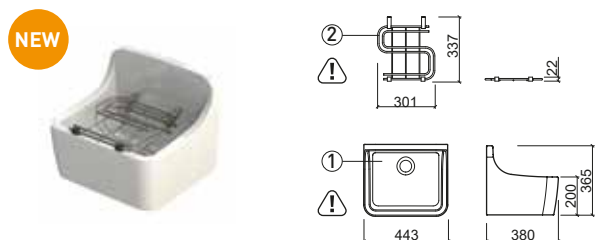

## LEYENDA.

Entrada de agua ⚠ Dimensiones sujetas a variaciones

P. 108 PLACAS / BL. BLANCO

# LAVADEROS

Referencia	Descripción	€ Blanco	€ Pino
<b>108640</b>	① <b>LAVADERO BLINK</b> 640x610x348mm / 29.5Kg / Piezas palet BL=08 Lavadero con rebosadero. Compatible con tabla Blink 66006. Plano de corte: 600x570mm. > P. 187 COMPONENTES	<b>158,00€</b>	
<b>66006</b>	② <b>TABLA P/LAVADERO BLINK</b> 520x450x22mm / 3.3Kg Tabla en <b>Pino</b> . Compatible con lavadero Blink 108640.		<b>99,00€</b>
<b>66440</b>	<b>MUEBLE BLINK</b> Compatible con lavadero Blink 108640.	<b>168,00€</b>	

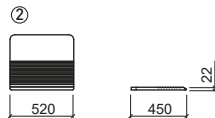
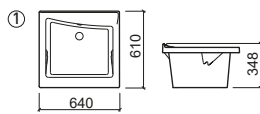

Referencia	Descripción	€ Blanco
<b>108600</b>	<b>LAVADERO RIBA 40</b> 390x605x375mm / 22.1Kg / Piezas palet BL=06 Lavadero sin rebosadero. Compatible con mueble Riba 40 10010901.	<b>97,00€</b>
<b>10010901</b>	<b>MUEBLE RIBA 40</b> 390x605x800mm / 16.2Kg Compatible con lavadero Riba 40 108600.	<b>78,00€</b>
<b>10010999</b>	<b>SOPORTE PARA LAVADERO RIBA 40</b> Soporte para lavadero Riba 40	<b>19,00€</b>

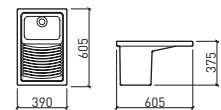

Referencia	Descripción	€ Blanco
<b>109910</b>	① <b>LAVABO TRIBO 80x42</b> 797x427x381mm / 45.5Kg Lavadero sin rebosadero. <b>No compatible con VDA.</b> Plano de corte: Ø150mm. > P. 187 COMPONENTES	<b>271,00€</b>
<b>109900</b>	② <b>LAVABO TRIBO 60x42</b> 597x425x380mm Lavadero sin rebosadero. <b>No compatible con VDA.</b> Plano de corte: Ø150mm. > P. 187 COMPONENTES	<b>241,00€</b>

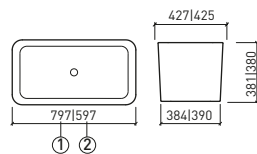

Referencia	Descripción	€ Blanco
<b>108630</b>	<b>LAVADERO RIBA 75</b> 745x640x365mm / 38.5Kg / Piezas palet BL=06 Lavadero sin rebosadero. Compatible con mueble Riba 75 10010932.	<b>180,00€</b>
<b>10010932</b>	<b>MUEBLE RIBA 75</b> 745x640x800mm / 25.1Kg Compatible con lavadero Riba 75 108630.	<b>129,00€</b>

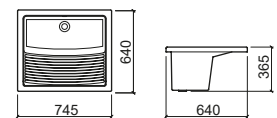



# COMPONENTES

## URINARIO LIKE

Referencia	Descripción	€ Otros
<b>10855100</b>	SIFÓN C/TUBO 	16,00€
<b>21</b>	KIT DE FIJACIÓN  0.1Kg	6,00€
<b>10855030</b>	KIT DE INSTALACIÓN Y DESINFECCIÓN P/URINARIO SIN AGUA (URINARIO 108550) 	265,00€
<b>10855130</b>	KIT DE INSTALACIÓN P/URINARIO CON AGUA (URINARIO 108551) 	119,00€
<b>5A08551011</b>	DIFUSOR URINARIO ENTRADA POR DETRÁS (URINARIO 108551) 	35,00€
<b>49800</b>	VÁLVULA SIEMPRE ABIERTA (URINARIO 108551)  0.5Kg	60,00€
<b>10855000</b>	KIT DE DESINFECCIÓN 	113,00€
<b>10855031</b>	LLAVE DE MONTAJE 	23,00€
<b>10855010</b>	DETERGENTE SANCLEAN DILUIDO 750ML 	6,20€
<b>10855020</b>	DETERGENTE SANCLEAN CONCENTRADO 1L 	15,00€
<b>10855030</b>	KIT INSTALACIÓN Y DESINFECCIÓN URINARIO 	265,00€

## URINARIO MODO

Referencia	Descripción	€ Otros
<b>11150000</b>	SIFÓN 0.2Kg	65,00€
<b>5A08537011</b>	DIFUSOR URINARIO ELECTRÓNICO A PILAS (URINARIO 108537) 	365,00€
<b>10853030</b>	KIT DE MONTAJE P/URINARIO ENTRADA POR DETRÁS (FIJACIÓN + DIFUSOR) 	87,00€
<b>5A11050011</b>	DIFUSOR URINARIO ENTRADA POR DETRÁS (URINARIO 108530) 	31,00€
<b>5A08531011</b>	DIFUSOR URINARIO ENTRADA POR ARRIBA (URINARIO 108531) 	49,00€
<b>10853010</b>	KIT DE FIJACIÓN 	54,00€
<b>10853030</b>	KIT INSTALACIÓN/FIJACIÓN URINARIO ENTRADA POR DETRÁS 	87,00€
<b>10853130</b>	KIT INSTALACIÓN/FIJACIÓN URINARIO ENTRADA POR ARRIBA 	88,00€
<b>10853730</b>	KIT INSTALACIÓN/FIJACIÓN URINARIO ELECTRÓNICO A PILAS (URINARIO 108537) 	465,00€

## URINARIO CUBIC

Referencia	Descripción	€ Otros
<b>11150000</b>	SIFÓN  0.2Kg	65,00€
<b>5A08527011</b>	DIFUSOR P/ELECTRÓNICO A PILAS (URINARIO 108527)	365,00€
<b>21</b>	KIT DE FIJACIÓN  0.1Kg	6,00€
<b>5A08520011</b>	DIFUSOR P/URINARIO ENTRADA POR DETRÁS (URINARIO 108520) 	33,00€
<b>5A08521011</b>	DIFUSOR P/ENTRADA POR ARRIBA (URINARIO 108521) 	49,00€
<b>10852030</b>	KIT INSTALACIÓN/FIJACIÓN URINARIO ENTRADA POR DETRÁS 	45,00€
<b>10852130</b>	KIT INSTALACIÓN/FIJACIÓN URINARIO ENTRADA POR ARRIBA 	46,00€
<b>10852730</b>	KIT INSTALACIÓN/FIJACIÓN URINARIO ELECTRÓNICO A PILAS (URINARIO 108527) 	435,00€

# COMPONENTES

## URINARIO WCA

Referencia	Descripción	€ Otros
<b>11150000</b>	SIFÓN 0.2Kg	65,00€
<b>410560</b>	GOMA 0.1Kg	2,40€
<b>11150030</b>	KIT INSTALACIÓN/FIJACIÓN URINARIO	78,00€
<b>11150010</b>	KIT FIJACIÓN URINARIO	13,00€

## URINARIO ATLÁNTICO

Referencia	Descripción	€ Otros
<b>10851000</b>	BISAGRAS PARA URINARIO 0.9Kg	33,00€
<b>10851030</b>	KIT INSTALACIÓN/FIJACIÓN URINARIO	120,00€

## URINARIO FORMA

Referencia	Descripción	€ Otros
<b>11150000</b>	SIFÓN 0.2Kg	65,00€
<b>20</b>	KIT DE FIJACIÓN URINARIO	5,50€
<b>10856130</b>	KIT INSTALACIÓN/FIJACIÓN URINARIO ENTRADA POR ARRIBA	47,00€
<b>10856030</b>	KIT INSTALACIÓN/FIJACIÓN URINARIO ENTRADA POR DETRÁS	57,00€
<b>410560</b>	GOMA (URINARIO 108560)	2,40€

## URINARIO SANLIFE

Referencia	Descripción	€ Otros
<b>5A365000</b>	DIFUSOR URINARIO ENTRADA POR DETRÁS	51,00€
<b>108551</b>	SIFÓN C/TUBO	16,00€

## URINARIO JADE

Referencia	Descripción	€ Blanco	€ Color
<b>11150000</b>	SIFÓN 0.2Kg		65,00€
<b>410560</b>	GOMA 0.1Kg		2,40€
<b>21</b>	KIT DE FIJACIÓN 0.1Kg		6,00€
<b>10450030</b>	KIT INSTALACIÓN/FIJACIÓN URINARIO		49,00€
<b>2045111</b>	BISAGRAS P/TAPA URINARIO INOX 0.1Kg		16,00€
<b>20451</b>	TAPA URINARIO 0.8Kg Tapa en <b>Duroplast</b> con bisagras en acero inox. Con protección antibacteriana.	52,00€	63,00€
<b>2064500</b>	TOPES P/TAPA URINARIO 0.1Kg	1,20€	

## URINARIO RIA



Referencia	Descripción	€ Blanco	€ Otros
<b>10850000</b>	SIFÓN 0.4Kg	44,00€	
<b>10850030</b>	KIT DE FIJACIÓN (URINARIO 108500)		4,50€
<b>20</b>	KIT DE FIJACIÓN (URINARIO 108570/1)		5,50€

# COMPONENTES

## SEPARADOR LINK

Referencia	Descripción	€ Otros
<b>10854010</b>	<b>KIT DE FIJACIÓN</b> 	<b>7,00€</b>

## VERTEDERO

Referencia	Descripción	€ Otros
<b>MSKT1735</b>	<b>GOMA PARA APLICACIÓN DE FLUXÓMETRO</b>  0.1Kg	<b>5,00€</b>
<b>400</b>	<b>KIT DE FIJACIÓN</b>  0.1Kg	<b>2,40€</b>

## LAVADERO BLINK

Referencia	Descripción	€ Otros
<b>464011</b>	<b>VÁLVULA MANUAL P/LAVADERO</b>  0.3Kg	<b>13,00€</b>

## LAVABO TRIBO

Referencia	Descripción	€ Cromo	€ Color
<b>4V91</b>	<b>VÁLVULA TIC-TAC UNIVERSAL ESPEJO GRANDE</b> 0.4Kg Disponible en: Cr, Cr/Bl, Cr/Negro.	<b>25,50€</b>	<b>40,00€</b>
<b>4V92</b>	<b>VÁLVULA TIC TAC UNIVERSAL ESPEJO PEQUEÑO</b> 	<b>18,30€</b>	
<b>4V93</b>	<b>VÁLVULA TIC-TAC UNIVERSAL ESPEJO CUADRADO</b>  0.5Kg	<b>33,50€</b>	
<b>4V94</b>	<b>VÁLVULA TIC-TAC UNIVERSAL ESPEJO PEQUEÑO ABS CR</b>  0.1Kg	<b>8,50€</b>	
<b>4V99</b>	<b>VÁLVULA SIEMPRE ABIERTA PARA LAVABOS</b> 0.4Kg Disponible en: <b>grafito</b> [03], <b>dorado</b> [12], <b>cobre</b> [96] y <b>níquel</b> [B3].	<b>25,50€</b>	<b>82,00€</b>
<b>4V99</b>	<b>VÁLVULA SIEMPRE ABIERTA PARA LAVABOS</b>  0.4Kg Disponible en: <b>blanco</b> [10] y <b>negro</b> [16].		<b>44,00€</b>
<b>4V95</b>	<b>SIFÓN CILÍNDRICO</b> 	<b>48,00€</b>	
<b>4V96</b>	<b>SIFÓN CUADRADO</b>  1.0Kg	<b>60,00€</b>	







## PRODUCTOS PARA PERSONAS CON MOVILIDAD REDUCIDA

### Porcelana Sanitaria

- 191 New WcCare
- 195 Proget Confort
- 197 Winner Confort
- 199 Benissa Confort
- 199 Benissa

NEW

### Accesorios

- 200 New WcCare
- 203 WcCare

### Platos de ducha

- 206 New WcCare

### Mamparas

- 206 New WcCare

### Griferías

- 207 Easy
- 207 Alfa
- 208 XS
- 208 Twocare
- 209 Eco

NEW

NEW





# NEW WCCARE

design Suzana Nobre







Referencia	Descripción	€ Blanco
<b>129320</b> ①	<b>LAVABO 65</b> 652x580x158mm / 11.7Kg / Piezas palet BL=30 Lavabo mural con orificio para grifería. Incluye kit de fijación [p/paredes de albañilería]. Compatible con Fijación Ref. 42902 y 42901.	<b>142,00€</b>
<b>129330</b> ②	<b>LAVABO 76 C/ASAS</b> 759x522x155mm / 19.8Kg Lavabo mural con orificio para grifería. Incluye kit de fijación. Compatible con Fijación Ref. 42902 y 42901. Válvulas compatibles Ref. 4V99, 4V91 y 4V92.	<b>180,00€</b>
<b>42902</b> ③	<b>FIJACIÓN NEUMÁTICA P/LAVABO 65/76</b> 7.0Kg	<b>225,00€</b>
<b>42901</b>	<b>FIJACIÓN FIJA P/LAVABO 65/76</b>	<b>53,00€</b>

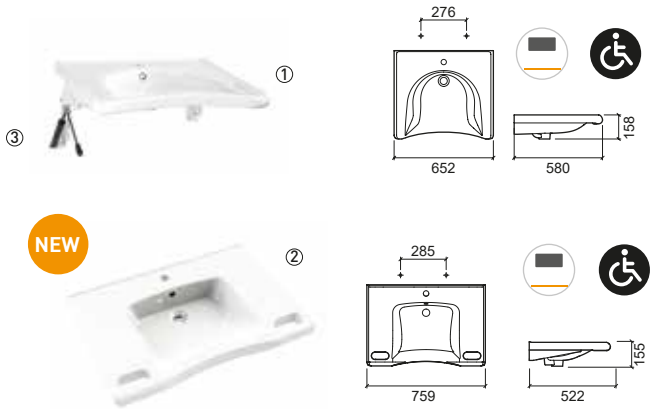

Referencia	Descripción	€ Blanco	€ Color
<b>129011</b>	<b>INODORO BTW CIST. ALTA/ EMPOTRADA S/DUAL</b> 380x575x440mm / 32.4Kg / Piezas palet BL=20 Incluye kit de fijación y sifón de descarga.	<b>249,00€</b>	
<b>22911</b>	<b>ASIENTO Y TAPA C/ABERTURA P/INODORO</b> 3.2Kg / Caja 06 Asiento y tapa en <b>Duroplast</b> con bisagras en acero inox.	<b>112,00€</b>	
<b>22931</b>	<b>ASIENTO Y TAPA C/ABERTURA P/INODORO C/SLOWCLOSE</b> 3.2Kg / Caja 06 Asiento y tapa en <b>Duroplast</b> con bisagras en acero inox.	<b>153,00€</b>	
<b>22951</b>	<b>ASIENTO Y TAPA S/ABERTURA P/INODORO</b> 3.8Kg / Caja 06 Asiento y tapa en <b>Duroplast</b> con bisagras en acero inox.	<b>109,00€</b>	
<b>22961</b>	<b>ASIENTO Y TAPA S/ABERTURA P/INODORO C/SLOWCLOSE</b> 3.8Kg / Caja 06 Asiento y tapa en <b>Duroplast</b> con bisagras en acero inox.	<b>151,00€</b>	
<b>2291100A</b>	<b>ASIENTO C/ABERTURA P/INODORO</b> 2.0Kg / Caja 06	<b>88,00€</b>	
<b>2295100A</b>	<b>ASIENTO S/ABERTURA P/INODORO</b> 2.1Kg / Caja 06	<b>84,00€</b>	
<b>2293111</b>	<b>BISAGRAS INOX. PARA ASIENTO Y TAPA P/INODORO C/SLOWCLOSE</b> 0.1Kg		<b>36,00€</b>

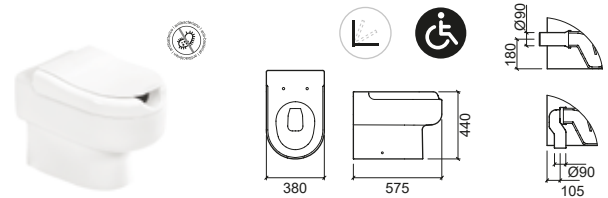

Referencia	Descripción	€ Blanco
<b>129700</b>	<b>LAVABO ANGULAR</b> 874x620x155mm / 17.9Kg Lavabo mural con orificio para grifería. Incluye kit de fijación.	<b>265,00€</b>

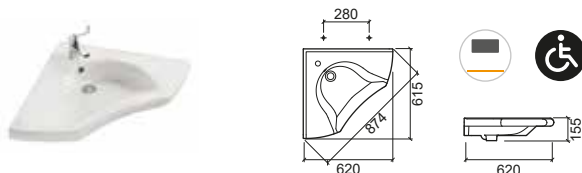

# NEW WCCARE

design Suzana Nobre



Referencia	Descripción	€ Blanco	€ Color
<b>129032</b>	<b>INODORO SUSPENDIDO</b> 380x570x390mm / 26.9Kg / Piezas palet BL=18 > P. 93 SISTEMAS DE INSTALACIÓN	<b>302,00€</b>	
<b>22911</b>	<b>ASIENTO Y TAPA C/ABERTURA P/INODORO</b> 3.2Kg / Caja 06 Asiento y tapa en <b>Duroplast</b> con bisagras en acero inox.	<b>112,00€</b>	
<b>22931</b>	<b>ASIENTO Y TAPA C/ABERTURA P/INODORO C/SLOWCLOSE</b> 3.2Kg / Caja 06 Asiento y tapa en <b>Duroplast</b> con bisagras en acero inox.	<b>153,00€</b>	
<b>22951</b>	<b>ASIENTO Y TAPA S/ABERTURA P/INODORO</b> 3.8Kg / Caja 06 Asiento y tapa en <b>Duroplast</b> con bisagras en acero inox.	<b>109,00€</b>	
<b>22961</b>	<b>ASIENTO Y TAPA S/ABERTURA P/INODORO C/SLOWCLOSE</b> 3.8Kg / Caja 06 Asiento y tapa en <b>Duroplast</b> con bisagras en acero inox.	<b>151,00€</b>	
<b>2291100A</b>	<b>ASIENTO C/ABERTURA P/INODORO</b> 2.0Kg / Caja 06	<b>88,00€</b>	
<b>2295100A</b>	<b>ASIENTO S/ABERTURA P/INODORO</b> 2.1Kg / Caja 06	<b>84,00€</b>	
<b>2900</b>	<b>KIT FIJACIÓN INODORO SUSP. SUJECCIÓN INFERIOR</b> 0.3Kg	<b>13,00€</b>	
<b>2293111</b>	<b>BISAGRAS INOX. PARA ASIENTO Y TAPA DE INODORO C/SLOWCLOSE</b> 0.1Kg		<b>36,00€</b>

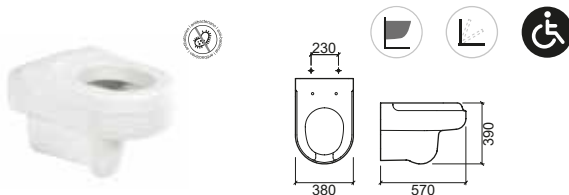

LEYENDA.

En caja

Producto suspendido

Slowclose

Antibacteriana

Movilidad reducida

BL. BLANCO



Referencia	Descripción	€ Blanco	€ Pergamon	€ Otros
<b>130021</b>	<b>INODORO CISTERNA BAJA S/DUAL</b> 📦 345x675x470mm / 30.3Kg / Piezas palet BL-COL=24 Incluye kit de fijación y sifón de descarga.	<b>134,00€</b>	<b>161,00€</b>	
<b>130111</b>	<b>CISTERNA BAJA A/I CON MECANISMO INSTALADO</b> 📦 370x180x364mm / 13.8Kg Incluye tapa y mecanismo doble descarga.	<b>108,00€</b>	<b>131,00€</b>	
<b>130113</b>	<b>CISTERNA BAJA A/S CON MECANISMO INSTALADO</b> 📦 370x180x362mm / 13.8Kg Incluye tapa y mecanismo doble descarga.	<b>108,00€</b>	<b>131,00€</b>	
<b>23031</b>	<b>ASIENTO Y TAPA P/INODORO CLIPOFF C/SLOWCLOSE</b> 📦 1.9Kg / Caja 05 Asiento y tapa en <b>Duroplast</b> con bisagras en acero inox. Con protección antibacteriana.	<b>76,00€</b>		
<b>21411</b>	<b>ASIENTO Y TAPA P/INODORO</b> 📦 2.3Kg / Caja 05 Asiento y tapa en <b>Duroplast</b> con bisagras en acero inox. Con protección antibacteriana.	<b>51,00€</b>	<b>61,00€</b>	
<b>10031680</b>	<b>ASIENTO Y TAPA EN MADERA FORRADA C/ABERTURA P/INODORO</b> 📦 2.3Kg / Caja 05 Asiento y tapa en <b>Madera forrada</b> con bisagras cromadas.			<b>96,00€</b>
<b>INODORO COMPLETO C/B</b>		<b>293,00€</b>	<b>353,00€</b>	

Inodoro + Cisterna con mecanismo + Asiento duroplast

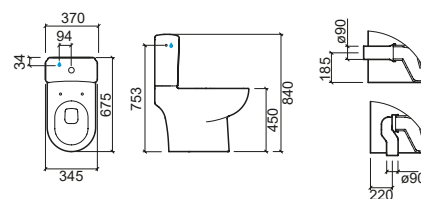

**LEYENDA.**

- Senior
- Doble descarga
- Antibacteriana
- En caja

BL. BLANCO / COL. PERGAMON

# PROGET CONFORT

design Sanindusa

Referencia	Descripción	€ Blanco	€ Pergamon	€ Otros
<b>130410</b>	<b>BIDÉ</b>  345x600x485mm / 22.7Kg / Piezas palet BL-COL=24-18 Incluye kit de fijación.	<b>136,00€</b>	<b>163,00€</b>	
<b>21441</b>	<b>TAPA P/BIDÉ</b>  1.3Kg / Caja 05 Tapa en <b>Duroplast</b> con bisagras en acero inox. Con protección antibacteriana.	<b>51,00€</b>	<b>61,00€</b>	
<b>10031683</b>	<b>TAPA P/BIDÉ EN MADERA FORRADA</b>  1.3Kg / Caja 05 Tapa en <b>Madera forrada</b> con bisagras cromadas.			<b>96,00€</b>

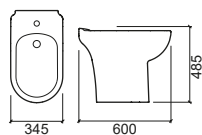

# WINNER CONFORT

design Emanuel Rufo



Referencia	Descripción	€ Blanco
<b>144021</b>	<b>INODORO BTW CISTERNA BAJA S/DUAL</b> 350x638x457mm / 25.1Kg / Piezas palet BL=18 Incluye kit de fijación. [-] Consultar disponibilidad.	<b>126,00€</b>
<b>142111</b>	<b>CISTERNA BAJA A/I CON MECANISMO INSTALADO</b> 365x146x415mm / 14.0Kg / Piezas palet BL=36 Incluye tapa y mecanismo 3/4,5L. [-] Consultar disponibilidad.	<b>120,00€</b>
<b>142113</b>	<b>CISTERNA BAJA A/S CON MECANISMO INSTALADO</b> 365x146x415mm / 14.0Kg / Piezas palet BL=36 Incluye tapa y mecanismo 3/4,5L. [-] Consultar disponibilidad.	<b>120,00€</b>
<b>24231</b>	<b>ASIENTO Y TAPA P/INODORO EASYCLIP C/SLOWCLOSE</b> 2.6Kg Asiento y tapa en <b>Duroplast</b> con bisagras en acero inox. Con protección antibacteriana.	<b>59,00€</b>
<b>INODORO BTW COMPLETO C/B</b>		<b>305,00€</b>
Inodoro + Cisterna con mecanismo + Asiento		



**NEW**

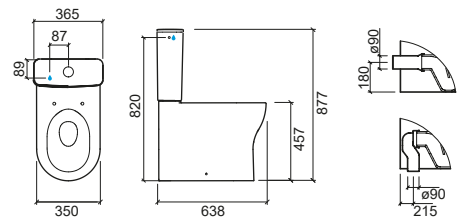

**LEYENDA.**

- Antibacteriana
- Doble descarga
- Slowclose
- Back to Wall

**BL. BLANCO**

# WINNER CONFORT

design Emanuel Rufo

Referencia	Descripción	€ Blanco
<b>144011</b>	<b>INODORO BTW CISTERNA ALTA/ EMPOTRADA RIMFLUSH S/DUAL</b> 388x594x457mm Incluye kit de fijación. > P. 93 SISTEMAS DE INSTALACIÓN [-] Consultar disponibilidad.	<b>121,00€</b>
<b>24231</b>	<b>ASIENTO Y TAPA P/INODORO EASYCLIP C/SLOWCLOSE</b> 2.6Kg Asiento y tapa en <b>Duroplast</b> con bisagras en acero inox. Con protección antibacteriana.	<b>59,00€</b>

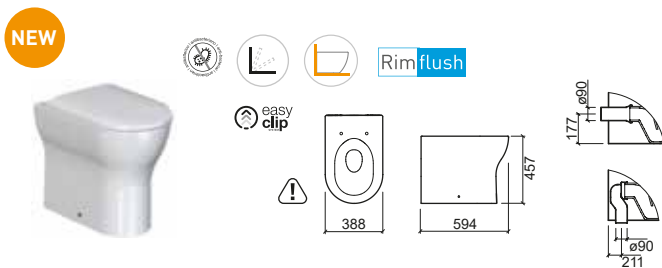

LEYENDA.



Antibacteriana



Slowclose



Back to Wall



Dimensiones sujetas a variaciones

# BENISSA CONFORT

design Suzana Nobre



# BENISSA SUSP. 70

design Sanindusa



Referencia	Descripción	€ Blanco
<b>103024</b>	<b>INODORO CISTERNA BAJA S/H BENISSA CONFORT</b> 410x680x455mm / 23.2Kg / Piezas palet BL=12 Incluye kit de fijación. No incluye cisterna baja, ni asiento y tapa p/inodoro. Compatible con la cisterna baja Benissa A/I Ref. 103111 y con la cisterna baja Benissa A/S Ref. 103113 y con los asientos y tapas: <b>Thermoplast</b> Ref. 20321, <b>Duroplast</b> Ref. 20320 y asiento y tapa c/slowclose <b>Duroplast</b> Ref. 20314. (Ver página 71).	<b>138,00€</b>

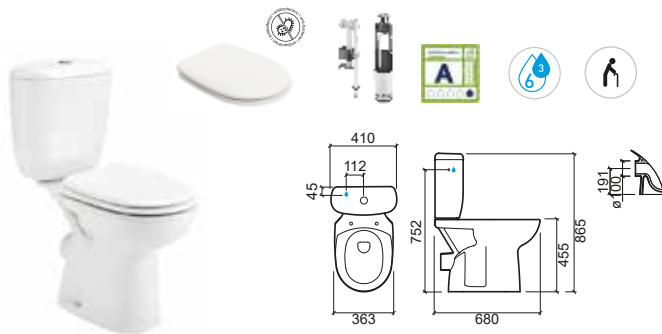

Referencia	Descripción	€ Blanco	€ Color
<b>103042</b>	<b>INODORO SUSPENDIDO 70</b> 360x700x345mm / 20.6Kg > P. 93 SISTEMAS DE INSTALACIÓN	<b>200,00€</b>	
<b>20314</b>	<b>ASIENTO Y TAPA P/INODORO CLIPOFF SLOWCLOSE</b> 2.2Kg / Caja 05 Asiento y tapa en <b>Duroplast</b> con bisagras en acero inox. Con protección antibacteriana.	<b>98,00€</b>	
<b>20311</b>	<b>ASIENTO Y TAPA P/INODORO CLIPOFF</b> 2.2Kg / Caja 05 Asiento y tapa en <b>Duroplast</b> con bisagras en acero inox. Con protección antibacteriana.	<b>46,00€</b>	
<b>20320</b>	<b>ASIENTO Y TAPA P/INODORO</b> 2.4Kg / Caja 05 Asiento y tapa en <b>Duroplast</b> con bisagras en acero inox. Con protección antibacteriana.	<b>36,00€</b>	
<b>20321</b>	<b>ASIENTO Y TAPA P/INODORO</b> 1.3Kg / Caja 05 Asiento y tapa en <b>Thermoplast</b> con bisagras en nylon.	<b>28,00€</b>	
<b>4A03042</b>	<b>TUBO EXTENSOR P/INODORO BENISSA 70</b> 0.1Kg		<b>14,00€</b>

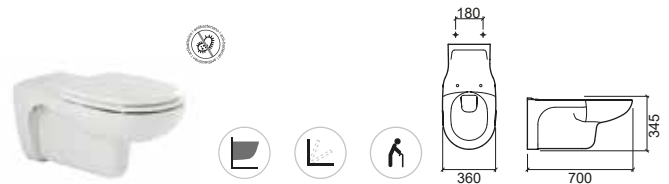

## LEYENDA.

Senior
 Producto suspendido
 Slowclose
 Antibacteriana
 Doble descarga
 En caja

BL. BLANCO

# NEW WCCARE

design Suzana Nobre

Referencia Descripción € Inox

**42967** BARRA APOYO VERTICAL PARED/SUELO 200,00€

85x116x1843mm / 3.0Kg  
Barra apoyo en acero inox. cepillado. Incluye kit de fijación.

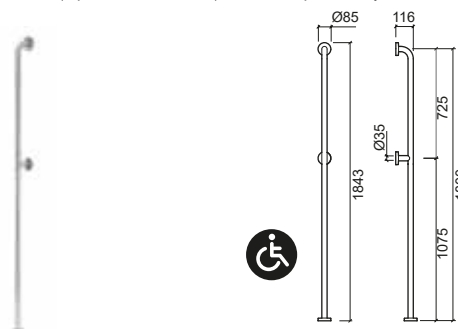

Referencia Descripción € Inox

**42965** BARRA APOYO C/BARRA VERTICAL CENTRAL 308,00

1288x116x933mm / 3.6Kg  
Barra apoyo en acero inox. cepillado. Incluye kit de fijación.

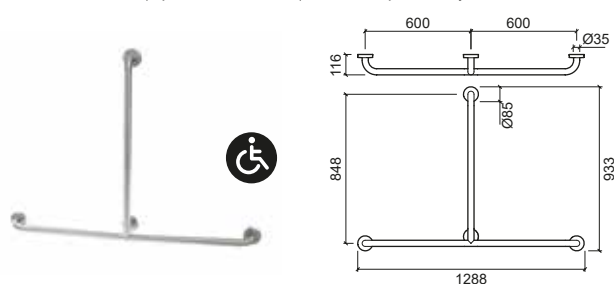

Referencia Descripción € Inox

**42971** ① BARRA APOYO SENCILLO 80 46,00€

880x116x85mm / 1.6Kg  
Barra apoyo en acero inox. cepillado. Incluye kit de fijación.

**42952** ② BARRA APOYO SENCILLO 60 41,00€

680x116x85mm / 1.3Kg  
Barra apoyo en acero inox. cepillado. Incluye kit de fijación.

**42951/2** ③ BARRA APOYO SENCILLO 50 36,00€

580x116x85mm / 1.2Kg  
Barra apoyo en acero inox. cepillado. Incluye kit de fijación.

**42951** ④ BARRA APOYO SENCILLO 40 34,00€

480x116x46mm / 0.9Kg  
Barra apoyo en acero inox. cepillado. Incluye kit de fijación.

**42950** ⑤ BARRA APOYO SENCILLO 30 31,00€

380x116x85mm / 0.9Kg  
Barra apoyo en acero inox. cepillado. Incluye kit de fijación.

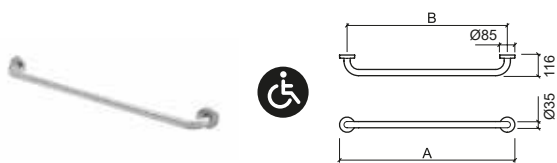

	A	B
①	80	880 800
②	70	680 600
③	50	580 500
④	40	480 400
⑤	30	380 300

LEYENDA.



Referencia Descripción € Inox

**42955** ① BARRA APOYO ANGULAR 70x70 128,00€

700x700x85mm / 2.7Kg  
Barra apoyo en acero inox. cepillado. Incluye kit de fijación.

	A	B	C	D
① 70x70	700	700	503	503

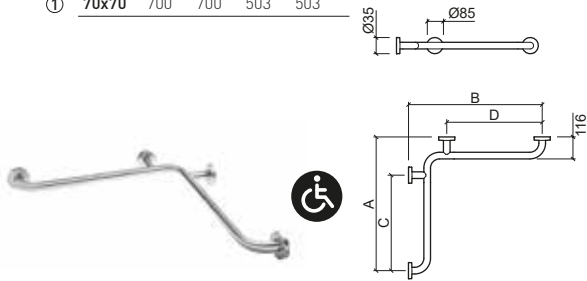

Referencia Descripción € Inox

**42954** BARRA APOYO ÁNGULO 135° 44,00€

560x115x365mm / 1.6Kg  
Barra apoyo en acero inox. cepillado. Incluye kit de fijación.



Referencia Descripción € Inox

**42973** BARRA APOYO 60 P/LAVABO 225,00€

**42974** DCHA. / IZQ.  
235x600x270mm / 2.9Kg  
Barra apoyo en acero inox. cepillado. Incluye kit de fijación.

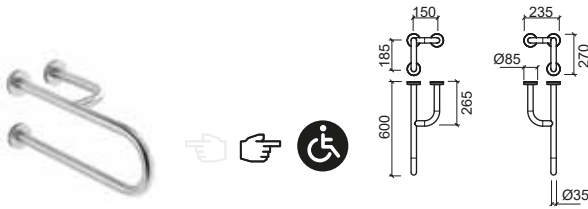

Referencia Descripción € Inox

**42960** BARRA APOYO ÁNGULO 90° DCHA. / IZQ. 107,00€

**42961** 800x115x365mm / 1.5Kg  
Barra apoyo en acero inox. cepillado. Incluye kit de fijación.

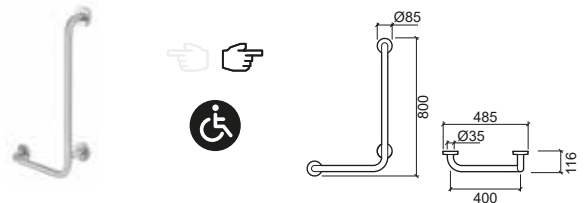

Referencia Descripción € Inox

**42958** BARRA APOYO ANGULAR C/BARRA 329,00€

VERTICAL LATERAL  
745x745x945mm / 3.9Kg  
Barra apoyo en acero inox. cepillado. Incluye kit de fijación.

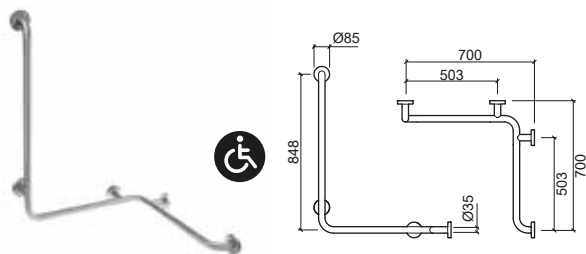

## LEYENDA.

① Movilidad reducida



# NEW WCCARE

design Suzana Nobre

Referencia Descripción € Inox

**42964** BARRA APOYO BASCULANTE 80 **91,00€**

115x800x235mm / 3.7Kg

Barra apoyo en acero inox. cepillado. Incluye kit de fijación. Con soporte de bloqueo para fijación en posición vertical.

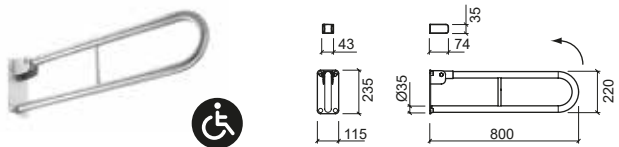

Referencia Descripción € Inox

**42946** ASIENTO DUCHA ABATIBLE C/APOYA BRAZOS **413,00€**

604x430x667mm / 7.6Kg

Asiento en acero inox. cepillado. Incluye kit de fijación.

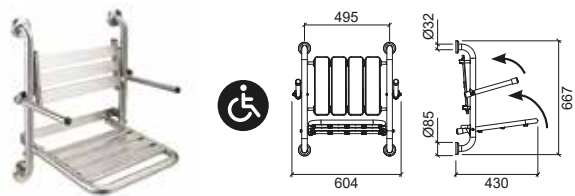

Referencia Descripción € Inox

**42968** BARRA APOYO BASCULANTE 80 C/PORTARROLLOS **116,00€**

115x800x235mm / 3.8Kg

Barra apoyo en acero inox. cepillado. Incluye kit de fijación. Con soporte de bloqueo para fijación en posición vertical.

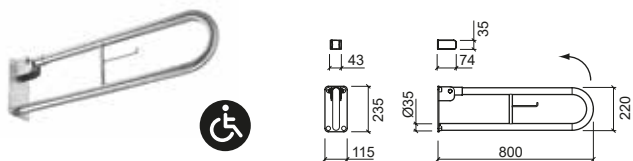

Referencia Descripción € Inox

**42948** ASIENTO DUCHA ABATIBLE **268,00€**

577x430x570mm / 5.7Kg

Asiento en acero inox. cepillado. Incluye kit de fijación.

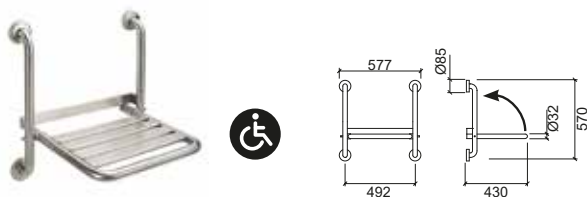

Referencia Descripción € Cromo

**42969** ESPEJO INCLINABLE AJUSTABLE **382,00€**

605x35x655mm / 9.3Kg

Espejo con moldura en acero inox. cepillado. No Incluye kit de fijación.

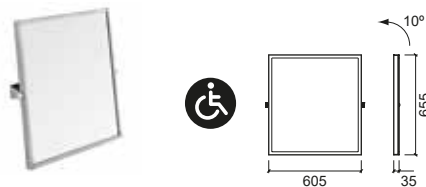

LEYENDA.

Movilidad reducida

Referencia Descripción € Blanco

**48052** ① **BARRA APOYO SENCILLO 60** **26,50€**  
 680x105x70mm / 1.1Kg  
 Accesorio en hierro galvanizado lacado en **blanco**. No Incluye kit de fijación.

**48051/2** ② **BARRA APOYO SENCILLO 50** **25,50€**  
 580x105x70mm / 1.0Kg  
 Accesorio en hierro galvanizado lacado en **blanco**. No Incluye kit de fijación.

**48051** ③ **BARRA APOYO SENCILLO 40** **24,50€**  
 480x105x70mm / 0.9Kg  
 Accesorio en hierro galvanizado lacado en **blanco**. No Incluye kit de fijación.

**48050** ④ **BARRA APOYO SENCILLO 30** **23,50€**  
 380x105x70mm / 0.8Kg  
 Accesorio en hierro galvanizado lacado en **blanco**. No Incluye kit de fijación.

	A	B
①	60	680
②	50	580
③	40	480
④	30	300

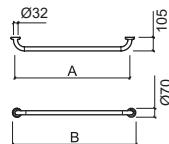

Referencia Descripción € Blanco

**48067** **BARRA APOYO VERTICAL 180 PARED/SUELO** **114,00€**  
 70x140x1835mm / 3.3Kg  
 Accesorio en hierro galvanizado lacado en **blanco**. No Incluye kit de fijación.

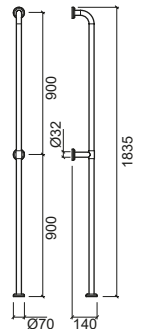

Referencia Descripción € Blanco

**48068** **BARRA APOYO VERTICAL 160 PARED/PARED** **114,00€**  
 70x140x1670mm / 3.1Kg  
 Accesorio en hierro galvanizado lacado en **blanco**. No Incluye kit de fijación.

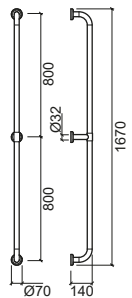

Referencia Descripción € Blanco

**48069** **ESPEJO INCLINABLE AJUSTABLE** **286,00€**  
 607x35x655mm / 9.6Kg  
 Accesorio en hierro galvanizado lacado en **blanco**. No Incluye kit de fijación.

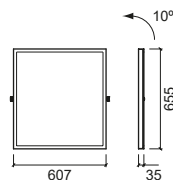

## LEYENDA.

Movilidad reducida

# WCCARE

design Sanindusa



Referencia	Descripción	€ Blanco
<b>48065</b>	<b>BARRA APOYO PARED/SUELO P/INODORO</b> 825x205x810mm / 3.1Kg	<b>135,00€</b>
	Accesorio en hierro galvanizado lacado en <b>blanco</b> . No Incluye kit de fijación.	

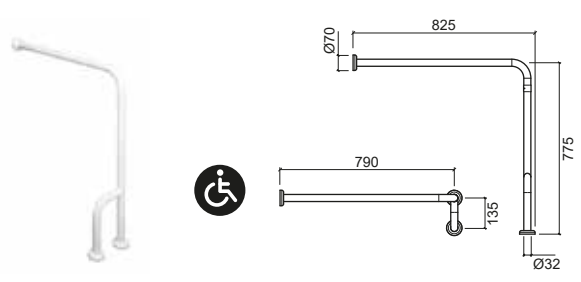

Referencia	Descripción	€ Blanco
<b>48056</b> <b>48057</b>	<b>BARRA APOYO ANGULAR C/3 APOYOS DCHA. / IZQ.</b> 410x107x745mm / 2.2Kg	<b>94,00€</b>
	Accesorio en hierro galvanizado lacado en <b>blanco</b> . No Incluye kit de fijación.	

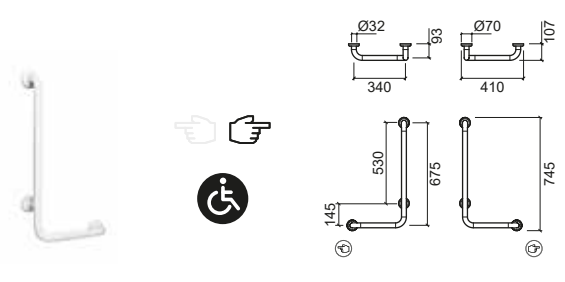

Referencia Descripción € Blanco

**48062** BARRA APOYO BASCULANTE 75 P/INODORO 80,00€

750x105x230mm / 3.4Kg

Accesorio en hierro galvanizado lacado en blanco. No Incluye kit de fijación.

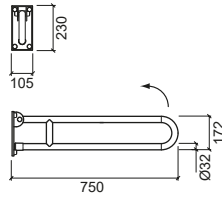

Referencia Descripción € Blanco

**48010** PORTARROLLOS 44,00€

125x80x80mm / 0.4Kg

Accesorio en hierro galvanizado lacado en blanco.

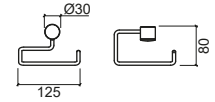

Referencia Descripción € Blanco

**48064** BARRA APOYO BASCULANTE 80 C/PORTARROLLOS 84,00€

800x100x230mm / 4.1Kg

Accesorio en hierro galvanizado lacado en blanco. No Incluye kit de fijación.

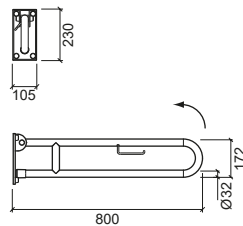

Referencia Descripción € Blanco

**48047** ASIENTO P/BAÑERA 280,00€

655x395x220mm / 4.8Kg

Accesorio en hierro galvanizado lacado en blanco. Soporta peso hasta 150Kg.

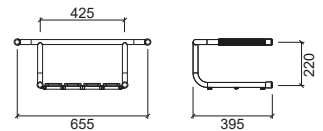

# WCCARE

design Sanindusa

Referencia Descripción € Blanco

**48049** ASIENTO DUCHA ABATIBLE 335,00€

- 415x415x530mm / 4.7Kg
- Accesorio en hierro galvanizado lacado en blanco.
- No Incluye kit de fijación.
- Soporta peso hasta 150Kg.

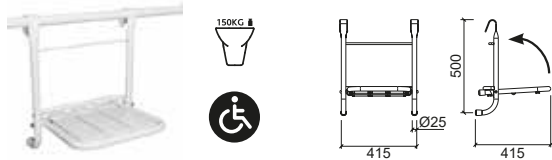

Referencia Descripción € Blanco

**48048** ASIENTO DUCHA ABATIBLE C/FIJACIÓN A PARED 321,00€

- 465x400x355mm / 4.1Kg
- Accesorio en hierro galvanizado lacado en blanco.
- No Incluye kit de fijación.
- Soporta peso hasta 150Kg.

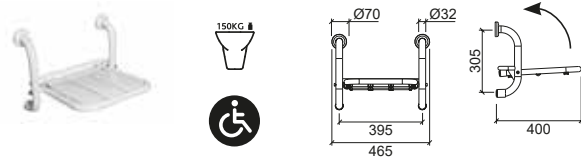

Referencia Descripción € Blanco

**48046** ASIENTO DUCHA FIJO C/APOYA BRAZOS. ABATIBLE 519,00€

- 620x470x655mm / 8.9Kg
- Accesorio en hierro galvanizado lacado en blanco.
- No Incluye kit de fijación.
- Soporta peso hasta 150Kg.

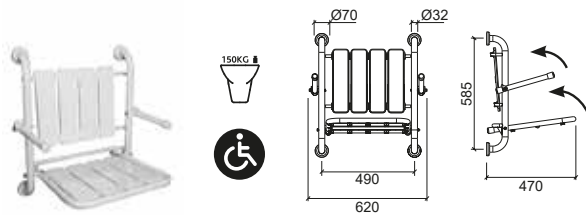

Referencia Descripción € Blanco

**48012** ASIENTO DUCHA 220,00€

- 464x454x460mm / 5.6Kg
- Accesorio en hierro galvanizado lacado en blanco.
- No Incluye kit de fijación.
- Soporta peso hasta 150Kg.

NEW

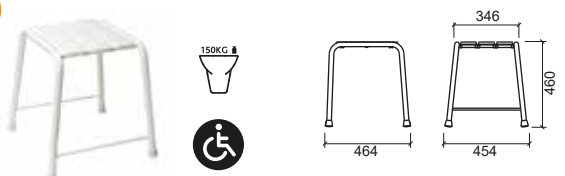

# NEW WCCARE

design Sanindusa



Referencia Descripción € Blanco

**800900** PLATO DUCHA 120x90 436,00€

- 1200x900x50mm / 22.0Kg / Piezas palet BL=10
- Plato de ducha acrílico.
- Compatible con válvula 48711.

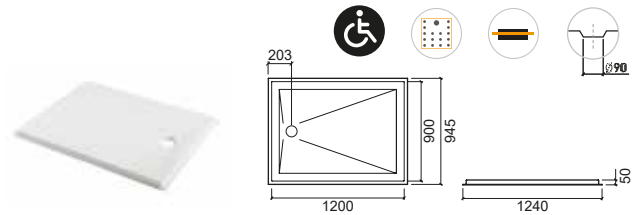

Referencia Descripción € Vidrio cr

**891910** ① PUERTAS 120x185 500,00€

- 1160x1140mm / 35.1Kg
- Puertas reversibles de vidrio templado de 6 mm con cierre magnético.
- Perfil en aluminio cromado. Compatible con platos ducha de 120x90.

**891920** ② PUERTAS 90x185 465,00€

- 860x1140mm / 26.7Kg
- Puertas reversibles de vidrio templado de 6 mm con cierre magnético.
- Perfil en aluminio cromado. Compatible con platos ducha de 120x90.

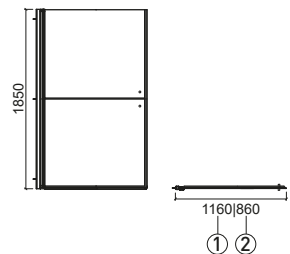

LEYENDA.

Movilidad reducida

# EASY

design Suzana Nobre



# ALFA

design Sanindusa



Referencia Descripción € Cromo

**5368301** MEZCLADOR MONOMANDO MANETA CLÍNICA P/LAVABO SENIOR EASY **155,00€**  
 Incluye flexibles C/F en malla de acero inox. y kit de fijación.  
 Funciona a 3 Bar con abertura total (50% fría + 50% caliente): 13.3l/m

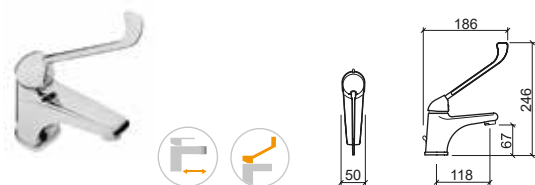

Referencia Descripción € Cromo

**5008301** MEZCLADOR MONOMANDO MANETA CLÍNICA LAVABO ALFA **160,00€**  
 Incluye flexibles C/F en malla de acero inox. y kit de fijación.

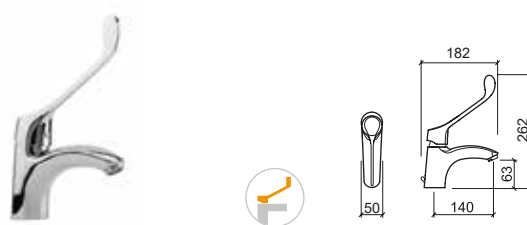

Referencia Descripción € Cromo

**5366801** MEZCLADOR MONOMANDO MANETA CLÍNICA P/BAÑO DUCHA EASY **175,00€**  
 Incluye manoducha Mixa, flexible y soporte.

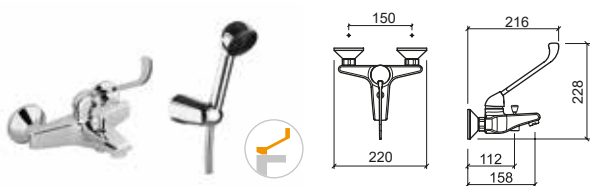

Referencia Descripción € Cromo

**5365701** MEZCLADOR MONOMANDO MANETA CLÍNICA P/DUCHA EASY **165,00€**  
 Incluye manoducha Mixa, flexible y soporte.

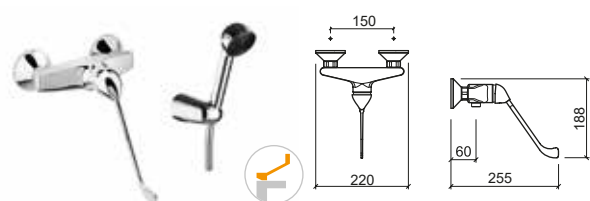

## LEYENDA.

En caja
 Movilidad reducida
 Maneta clínica
 Grifería senior

# XS



Referencia	Descripción	€ Cromo
------------	-------------	---------

<b>5598301</b>	<b>MEZCLADOR MONOMANDO DE LAVABO CON MANETA S/VDA XS</b> 50x144x127mm	<b>60,00€</b>
----------------	--------------------------------------------------------------------------	---------------

NEW

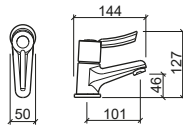

# TWOCARE



Referencia	Descripción	€ Cromo
------------	-------------	---------

<b>5070391</b>	<b>MEZCLADOR ELECTRÓNICO TWOCARE P/LAVABO CON TRANSFORMADOR Y PILAS</b> 77x181x175mm	<b>460,00€</b>
----------------	-----------------------------------------------------------------------------------------	----------------

Con dosificador de jabón automático. Capacidad (jabón líquido): 500ml.  
Fuente de alimentación: Transformador de 6V y/o 4 pilas de 1.5V (no incluidas). Funciona a 3 Bar con abertura total (50% fría + 50% caliente): 6.7U/m.

NEW

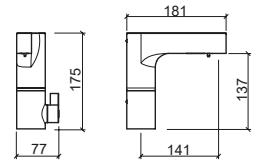





Referencia Descripción € Cromo

**5198341** GRIFERÍA TEMPORIZADA LAVABO MANETA CLÍNICA ECO 130,00€

45x146x191mm / 1.0Kg  
 Incluye flexible en malla de acero inox. y kit de fijación.  
 Funciona a 3 Bar: 4 a 13l/m (función regulable)

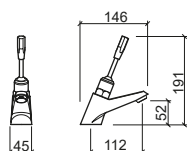

Referencia Descripción € Cromo

**5196841** FLUXÓMETRO EXTERIOR VERTICAL 1" MANETA CLÍNICA INODORO ECO 242,00€

Ø65x53x1011mm / 1.9Kg  
 Funciona a 3 Bar: 99l/m.

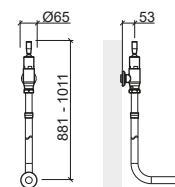

Referencia Descripción € Cromo

**5195941** GRIFERÍA TEMPORIZADA URINARIO MANETA CLÍNICA ECO 114,00€

Ø61x190x195mm / 0.6Kg  
 Funciona a 3 Bar: 4 a 13l/m (función regulable)

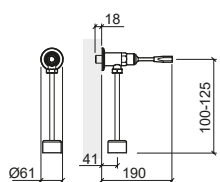

Referencia Descripción € Cromo

**5192941** FLUXÓMETRO EXTERIOR HORIZONTAL 3/4" MANETA CLÍNICA INODORO ECO 190,00€

Ø64x173x821mm / 1.4Kg  
 Funciona a 3 Bar: 94l/m.

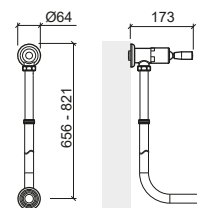

Referencia Descripción € Cromo

**5195741** GRIFERÍA TEMPORIZADA ENCASTRADA MANETA CLÍNICA URINARIO ECO 108,00€

Ø118x173mm / 0.6Kg  
 Funciona a 3 Bar: 4 a 13l/m (función regulable)

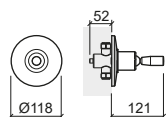

Referencia Descripción € Cromo

**5194941** FLUXÓMETRO INTERIOR HORIZONTAL 3/4" MANETA CLÍNICA INODORO ECO 149,00€

Ø118x125x1049mm / 1.6Kg  
 Funciona a 3 Bar: 94l/m.

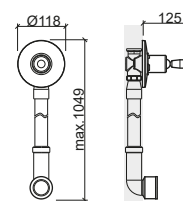

## LEYENDA.

Maneta clínica En caja





## INFANTIL

213 WcKids

216 Babybath

216 XS

NEW

217 Cambiador pañales

NEW

217 **Componentes**





# WC KIDS

design Emanuel Ruffo



# WC KIDS

design Emanuel Rufo

Referencia Descripción € Blanco

**125300** ① LAVABO 43 **120,00€**

430x375x165mm / 9.9Kg / Piezas palet BL-18  
Incluye kit de fijación. Sin embellecedor.

**125310** ② LAVABO 43 C/ ORIFICIOS P/ACCESORIOS **120,00€**

430x375x165mm / 9.9Kg / Piezas palet BL-18  
Incluye kit de fijación. Sin embellecedor.  
Compatible con la jabonera WcKids 42501 y con el portavasos WcKids 42513.

**125220** ③ SEMIPEDESTAL **66,00€**

195x285x267mm / 7.3Kg  
Incluye kit de fijación.

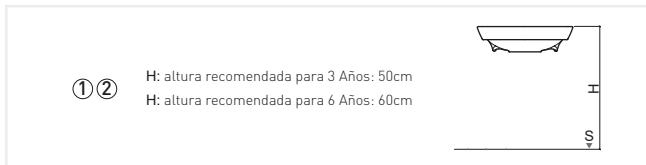

Referencia Descripción € Color

**62531** MUEBLE SUSPENDIDO **521,00€**

400x367x398mm / 12.0Kg  
Mueble en MDF lacado en blanco + amarillo + azul.  
Incluye kit de fijación.  
Compatible con los lavabos WcKids 125300 y 125310.

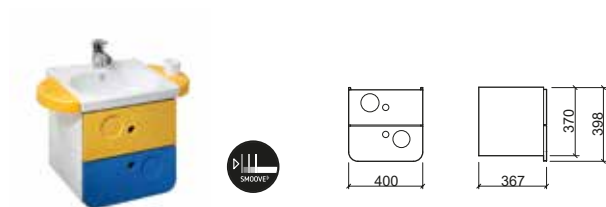
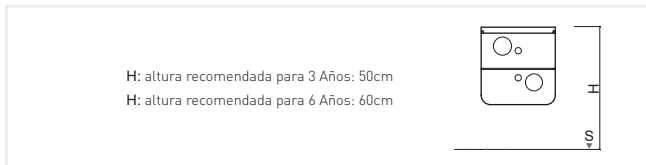

Referencia Descripción € Blanco € Color

**42501** ④ JABONERA **22,00€** **22,00€**

286x112x50 / 0.2Kg  
Jabonera en ABS con acabado en blanco, amarillo o azul.  
Incluye kit de fijación.

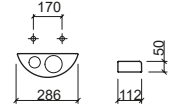

Referencia Descripción € Blanco € Color

**42513** ⑤ PORTAVASOS C/VASO **25,50€** **25,50€**

286x112x106mm / 0.3Kg  
Portavasos en ABS con acabado en blanco, amarillo o azul.  
Incluye kit de fijación.

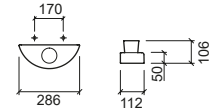

Referencia Descripción € Color

**62570** ESPEJO S/ILUMINACIÓN **203,00€**

430x30x380mm / 3.8Kg  
Espejo en MDF con moldura lacada en amarillo o azul.  
Vidrio 6mm. Incluye kit de fijación.

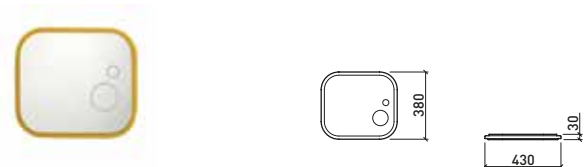
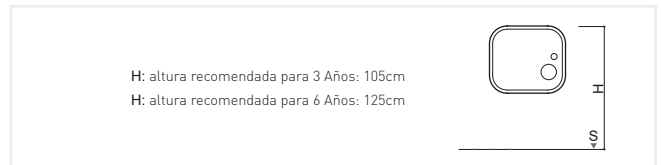

Referencia	Descripción	€ Blanco	€ Color
------------	-------------	----------	---------

<b>125011</b>	① <b>INODORO CISTERNA ALTA O EMPOTRADA S/DUAL</b> 275x420x326mm / 17.8Kg / Piezas palet BL-18 Incluye kit de fijación.	<b>146,00€</b>	
---------------	------------------------------------------------------------------------------------------------------------------------------	----------------	--

<b>22511</b>	<b>ASIENTO Y TAPA P/INODORO</b> 0.8Kg / Caja 05 Asiento y tapa en polipropeno en <b>blanco, amarillo</b> o <b>azul</b> .	<b>70,00€</b>	<b>70,00€</b>
--------------	--------------------------------------------------------------------------------------------------------------------------------	---------------	---------------

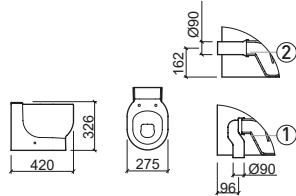

Referencia	Descripción	€ Color
------------	-------------	---------

<b>42526</b>	<b>TOALLERO 36 C/PERCHA</b> 360x75x100mm / 0.8Kg Toallero en compacto fenólico con acabado en <b>amarillo</b> o <b>azul</b> . Incluye kit de fijación.	<b>88,00€</b>
--------------	-----------------------------------------------------------------------------------------------------------------------------------------------------------------	---------------

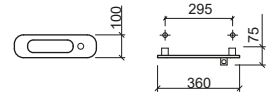

Referencia	Descripción	€ Color
------------	-------------	---------

<b>42521</b>	① <b>ESCOBILLERO C/SOPORTE</b> 140x125x390mm / 1.6Kg Escobillero en latón con soporte en compacto fenólico lacado en <b>amarillo</b> o <b>azul</b> . Incluye kit de fijación.	<b>213,00€</b>
--------------	-------------------------------------------------------------------------------------------------------------------------------------------------------------------------------------	----------------

<b>42509</b>	② <b>ESCOBILLERO</b> Ø80x390mm / 1.1Kg Escobillero en latón.	<b>133,00€</b>
--------------	--------------------------------------------------------------------	----------------

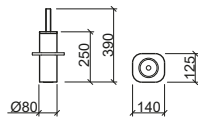
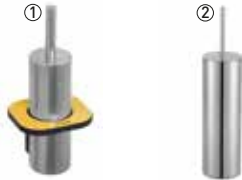

Referencia	Descripción	€ Color
------------	-------------	---------

<b>42510</b>	<b>PORTARROLLOS</b> 165x60x132mm / 0.5Kg Portarrollos en compacto fenólico con acabado en <b>amarillo</b> o <b>azul</b> . Incluye kit de fijación.	<b>66,00€</b>
--------------	-------------------------------------------------------------------------------------------------------------------------------------------------------------	---------------

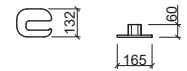

Referencia	Descripción	€ Blanco	€ Color
------------	-------------	----------	---------

<b>62541</b>	<b>SEPARADOR</b> 65x608x1115mm / 10.1Kg Separador en compacto fenólico con acabado en <b>blanco, amarillo</b> Ref. 6254112 o <b>azul</b> Ref. 6254107. Pie en acero inox. Incluye bisagras de fijación a la pared y pie. No incluye kit de fijación a la pared.	<b>258,00€</b>	<b>258,00€</b>
--------------	--------------------------------------------------------------------------------------------------------------------------------------------------------------------------------------------------------------------------------------------------------------------------	----------------	----------------

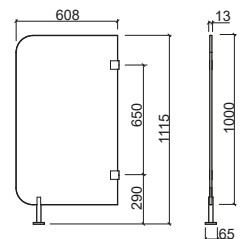

## LEYENDA.

Antibacteriana

P. 108 PLACAS / BL. BLANCO

# BABYBATH

design Melissa Vilar



Referencia	Descripción	€ Blanco
------------	-------------	----------

**806600** ① BAÑERA ACRÍLICA 80x45 **220,00€**

800x450x255mm / 8.0Kg / Piezas palet BL-10  
No incluye válvula Tic-Tac.

**806700** ② BAÑERA ACRÍLICA 100x50 **248,00€**

1000x500x255mm / 12.0Kg / Piezas palet BL-10  
No incluye válvula Tic-Tac.

	A	B	C	D	E
①	80x45	800	450	255	213 20L
②	100x50	1000	500	255	221 30L

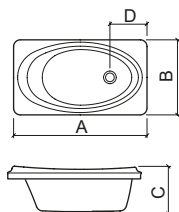

# XS



Referencia	Descripción	€ Cromo
------------	-------------	---------

**5598301** MEZCLADOR MONOMANDO DE LAVABO **60,00€**

50x144x127mm / 1.0Kg

NEW

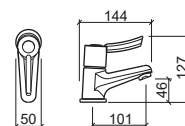

LEYENDA.

Maneta clínica

Capacidad de la bañera

BL. BLANCO



# CAMBIADOR PAÑALES

# COMPONENTES

Referencia	Descripción	€ Crema
<b>41557</b>	<b>CAMBIADOR PAÑALES HORIZONTAL LUXE</b> 895x102x508mm / 10.0Kg	<b>570,00€</b>

NEW

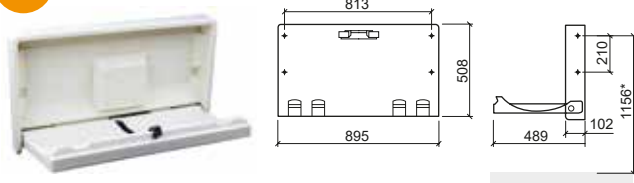

## WC KIDS

Referencia	Descripción	€ Otros
<b>MSKT1714</b>	<b>SIFÓN TÉCNICO S/V</b> 0.2Kg	<b>14,00€</b>
<b>MSKT1986</b>	<b>SIFÓN DE DESCARGA S/H</b> 0.4Kg	<b>8,00€</b>
<b>24</b>	<b>KIT FIJACIÓN INODORO</b> 0.1Kg	<b>5,00€</b>
<b>4V95</b>	<b>SIFÓN TÉCNICO REDONDO P/LAVABO</b> 0.3Kg	<b>48,00€</b>
<b>4V96</b>	<b>SIFÓN TÉCNICO CUADRADO P/LAVABO</b> 1.0Kg	<b>60,00€</b>
<b>43</b>	<b>KIT FIJACIÓN LAVABO</b> 0.1Kg	<b>2,40€</b>
<b>21</b>	<b>KIT FIJACIÓN SEMIPEDESTAL</b> 0.1Kg	<b>6,00€</b>
<b>4A250100</b>	<b>KIT FIJACIÓN ACCESORIOS</b> 0.2Kg	<b>8,50€</b>
<b>2404111</b>	<b>BISAGRAS P/ASIENTO Y TAPA INODORO EN ACERO INOX.</b> 0.2Kg	<b>16,00€</b>

## BABYBATH

Referencia	Descripción	€ Cromo	€ Color
<b>4V94</b>	<b>VÁLVULA TIC-TAC UNIVERSAL ESPEJO PEQUEÑO ABS CR</b> 0.1Kg	<b>8,50€</b>	
<b>4V91</b>	<b>VÁLVULA TIC-TAC UNIVERSAL ESPEJO GRANDE</b> 0.4Kg / Disponible en: Cr, Cr/Bl, Cr/Negro.	<b>25,50€</b>	<b>40,00€</b>
<b>4V92</b>	<b>VÁLVULA TIC-TAC UNIVERSAL ESPEJO PEQUEÑO</b> 0.5Kg	<b>18,30€</b>	





## BAÑERAS

- 221 Benissa
- 222 Eva
- 224 Vintage
- 225 Easy
- 226 Millennium
- 226 Plan
- 228 WCA
- 228 Urb.Y Plus
- 229 Vértice
- 232 Urb.Y
- 233 Delta
- 234 Duna
- 234 Skin
- 235 Rita
- 235 Agres
- 236 Alfa
- 236 Rimini
- 237 Shortline
- 239 Babybath
- 240 Twospace

### 241 **Especificaciones**

### 242 **Paneles**

### 244 **Complementos**







> P. 242 PANELES > P. 244 VÁLVULAS > P. 244 PIES/CHASIS > P. 245 ASAS

Referencia Descripción € Blanco

**803000** **BAÑERA BENISSA 160x70** **194,00€**

- 1600x700x416mm / 20.5Kg / Piezas palet BL=10
- Bañera en acrílico compatible con válvula 50 Ref. 490.
- Colores disponibles: **blanco**.
- Pies compatibles: 810. Paneles compatibles: 800101 + 800203.
- Asas compatibles: 8001, 8002, 8012.

**8E300111** **BAÑERA BENISSA 160x70** **927,00€**  
**8E300211** **SISTEMA EASY KIT CROMO**  
 1600x700x416mm / 42.0Kg / Piezas palet BL=01

**EASY**

- Bañera en acrílico compatible con válvula 50 Ref. 490.
- Colores disponibles: **blanco**.
- Con chasis montado. Paneles compatibles: 800101 + 800203.
- Asas compatibles: 8001, 8002, 8012.

**82300100** **BAÑERA BENISSA 160x70** **1.122,00€**  
**82300200** **SISTEMA X90 KIT BLANCO**  
 1600x700x416mm / 44.0Kg / Piezas palet BL=01

- Bañera en acrílico con válvula 50 Ref. 490 incluida.
- Colores disponibles: **blanco**.
- Con chasis montado. Paneles compatibles: 800101 + 800203.
- Asas compatibles: 8001, 8002, 8012.

**82300111** **BAÑERA BENISSA 160x70** **1.122,00€**  
**82300211** **SISTEMA X90 KIT CROMO**  
 1600x700x416mm / 44.0Kg / Piezas palet BL=01

- Bañera en acrílico con válvula 50 Ref. 490 incluida.
- Colores disponibles: **blanco**.
- Con chasis montado. Paneles compatibles: 800101 + 800203.
- Asas compatibles: 8001, 8002, 8012.

Referencia Descripción € Blanco

**803200** **BAÑERA BENISSA 170x70** **196,00€**

- 1700x700x415mm / 24.0Kg / Piezas palet BL=10
- Bañera en acrílico compatible con válvula 50 Ref. 490.
- Colores disponibles: **blanco**.
- Pies compatibles: 810. Paneles compatibles: 800201 + 800203.
- Asas compatibles: 8001, 8002, 8012.

**8E320111** **BAÑERA BENISSA 170x70** **931,00€**  
**8E320211** **SISTEMA EASY KIT CROMO**  
 1700x700x415mm / 42.0Kg / Piezas palet BL=01

**EASY**

- Bañera en acrílico compatible con válvula 50 Ref. 490.
- Colores disponibles: **blanco**.
- Con chasis montado. Paneles compatibles: 800201 + 800203.
- Asas compatibles: 8001, 8002, 8012.

**82320100** **BAÑERA BENISSA 170x70** **1.124,00€**  
**82320200** **SISTEMA X90 KIT BLANCO**  
 1700x700x415mm / 45.0Kg / Piezas palet BL=01

- Bañera en acrílico con válvula 50 Ref. 490 incluida.
- Colores disponibles: **blanco**.
- Con chasis montado. Paneles compatibles: 800201 + 800203.
- Asas compatibles: 8001, 8002, 8012.

**82320111** **BAÑERA BENISSA 170x70** **1.124,00€**  
**82320211** **SISTEMA X90 KIT CROMO**  
 1700x700x415mm / 45.0Kg / Piezas palet BL=01

- Bañera en acrílico con válvula 50 Ref. 490 incluida.
- Colores disponibles: **blanco**.
- Con chasis montado. Paneles compatibles: 800201 + 800203.
- Asas compatibles: 8001, 8002, 8012.

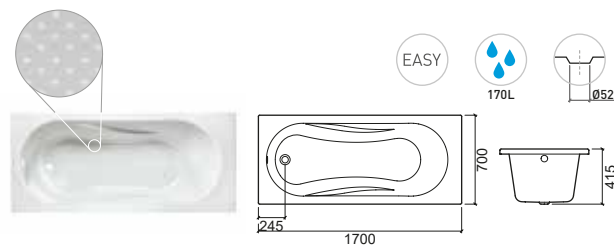
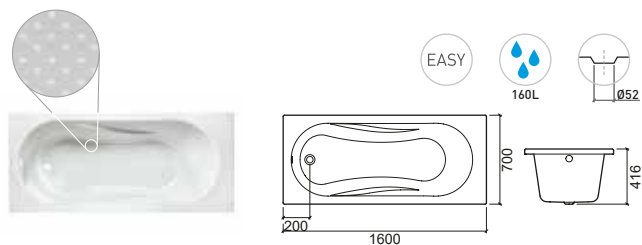

## LEYENDA.

Capacidad de la bañera Sistema Easy Motor hidro derecho Motor hidro izquierdo En caja Protector de cartón y film

BL. BLANCO

# BENISSA



> P. 242 PANELES > P. 244 VÁLVULAS > P. 244 PIES/CHASIS > P. 245 ASAS

Referencia	Descripción	€ Blanco
<b>803100</b>	<b>BAÑERA BENISSA 170x75</b>	<b>205,00€</b>
	<ul style="list-style-type: none"> <li>1700x750x425mm / 25.3Kg / Piezas palet BL=10</li> <li>Bañera en acrílico compatible con válvula 50 Ref. 490.</li> <li>Colores disponibles: <b>blanco</b>.</li> <li>Pies compatibles: 810/811. Paneles compatibles: 800201 + 800202.</li> <li>Asas compatibles: 8001, 8002, 8012.</li> </ul>	
<b>8E310111</b> <b>8E310211</b>	<ul style="list-style-type: none"> <li><b>BAÑERA BENISSA 170x75</b></li> <li><b>SISTEMA EASY KIT CROMO</b></li> <li>1700x750x425mm / 43.5Kg / Piezas palet BL=01</li> <li> Bañera en acrílico compatible con válvula 50 Ref. 490.</li> <li> Colores disponibles: <b>blanco</b>.</li> <li>Con chasis montado. Paneles compatibles: 800201 + 800202.</li> <li>Asas compatibles: 8001, 8002, 8012.</li> </ul>	<b>937,00€</b>
<b>82310100</b> <b>82310200</b>	<ul style="list-style-type: none"> <li><b>BAÑERA BENISSA 170x75</b></li> <li><b>SISTEMA X90 KIT BLANCO</b></li> <li> 1700x750x425mm / 46.8Kg / Piezas palet BL=01</li> <li>Bañera en acrílico con válvula 50 Ref. 490 incluida.</li> <li>Colores disponibles: <b>blanco</b>.</li> <li>Con chasis montado. Paneles compatibles: 800201 + 800202.</li> <li>Asas compatibles: 8001, 8002, 8012.</li> </ul>	<b>1.133,00€</b>
<b>82310111</b> <b>82310211</b>	<ul style="list-style-type: none"> <li><b>BAÑERA BENISSA 170x75</b></li> <li><b>SISTEMA X90 KIT CROMO</b></li> <li> 1700x750x425mm / 46.8Kg / Piezas palet BL=01</li> <li>Bañera en acrílico con válvula 50 Ref. 490 incluida.</li> <li>Colores disponibles: <b>blanco</b>.</li> <li>Con chasis montado. Paneles compatibles: 800201 + 800202.</li> <li>Asas compatibles: 8001, 8002, 8012.</li> </ul>	<b>1.133,00€</b>

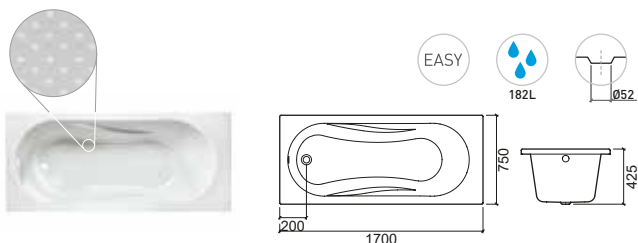

# EVA



Referencia	Descripción	€ Blanco
<b>800600</b>	<b>BAÑERA EVA 150x70</b>	<b>240,00€</b>
	<ul style="list-style-type: none"> <li>1500x700x420mm / 17.7Kg / Piezas palet BL=10</li> <li>Bañera en acrílico compatible con válvula 50 Ref. 490.</li> <li>Colores disponibles: <b>blanco</b>.</li> <li>Pies compatibles: 810. Paneles compatibles: 800601 + 800203.</li> <li>Asas compatibles: 8001, 8002, 8012.</li> </ul>	
<b>82060100</b> <b>82060200</b>	<ul style="list-style-type: none"> <li><b>BAÑERA EVA 150x70</b></li> <li><b>SISTEMA X90 KIT BLANCO</b></li> <li> 1500x700x420mm / 43.3Kg / Piezas palet BL=01</li> <li>Bañera en acrílico con válvula 50 Ref. 490 incluida.</li> <li>Colores disponibles: <b>blanco</b>.</li> <li>Con chasis montado. Paneles compatibles: 800601 + 800203.</li> <li>Asas compatibles: 8001, 8002, 8012.</li> </ul>	<b>1.215,00€</b>
<b>82060111</b> <b>82060211</b>	<ul style="list-style-type: none"> <li><b>BAÑERA EVA 150x70</b></li> <li><b>SISTEMA X90 KIT CROMO</b></li> <li> 1500x700x420mm / 43.3Kg / Piezas palet BL=01</li> <li>Bañera en acrílico con válvula 50 Ref. 490 incluida.</li> <li>Colores disponibles: <b>blanco</b>.</li> <li>Con chasis montado. Paneles compatibles: 800601 + 800203.</li> <li>Asas compatibles: 8001, 8002, 8012.</li> </ul>	<b>1.215,00€</b>

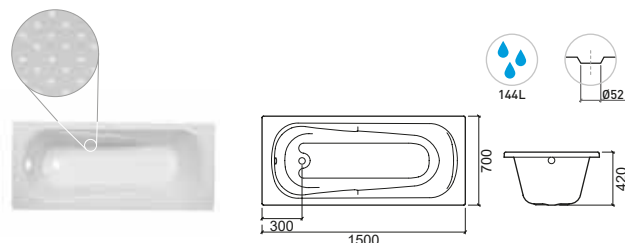

LEYENDA.

Protector de cartón y film   En caja   Motor hidro izquierdo   Motor hidro derecho   Sistema Easy   Capacidad de la bañera

BL. BLANCO



> P. 242 PANELES > P. 244 VÁLVULAS > P. 244 PIES/CHASIS > P. 245 ASAS

Referencia	Descripción	€ Blanco
<b>800100</b>	<b>BAÑERA EVA 160x70</b>	<b>282,00€</b>
	<ul style="list-style-type: none"> <li>1600x700x420mm / 18.2Kg / Piezas palet BL=10</li> </ul> Bañera en acrílico compatible con válvula 50 Ref. 490. Colores disponibles: <b>blanco</b> . Pies compatibles: 810. Paneles compatibles: 800101 + 800203. Asas compatibles: 8001, 8002, 8012.	
<b>82010100</b>	<b>BAÑERA EVA 160x70</b>	<b>1.219,00€</b>
<b>82010200</b>	<b>SISTEMA X90 KIT BLANCO</b>	
	<ul style="list-style-type: none"> <li>1600x700x420mm / 43.2Kg / Piezas palet BL=01</li> </ul> Bañera en acrílico con válvula 50 Ref. 490 incluida. Colores disponibles: <b>blanco</b> . Con chasis montado. Paneles compatibles: 800101 + 800203. Asas compatibles: 8001, 8002, 8012.	
<b>82010111</b>	<b>BAÑERA EVA 160x70</b>	<b>1.219,00€</b>
<b>82010211</b>	<b>SISTEMA X90 KIT CROMO</b>	
	<ul style="list-style-type: none"> <li>1600x700x420mm / 43.2Kg / Piezas palet BL=01</li> </ul> Bañera en acrílico con válvula 50 Ref. 490 incluida. Colores disponibles: <b>blanco</b> . Con chasis montado. Paneles compatibles: 800101 + 800203. Asas compatibles: 8001, 8002, 8012.	

Referencia	Descripción	€ Blanco
<b>803500</b>	<b>BAÑERA EVA 160x75</b>	<b>290,00€</b>
	<ul style="list-style-type: none"> <li>1600x750x420mm / 19.9Kg / Piezas palet BL=10</li> </ul> Bañera en acrílico compatible con válvula 50 Ref. 490. Colores disponibles: <b>blanco</b> . Pies compatibles: 810. Paneles compatibles: 800101 + 800202. Asas compatibles: 8001, 8002, 8012.	
<b>82350100</b>	<b>BAÑERA EVA 160x75</b>	<b>1.225,00€</b>
<b>82350200</b>	<b>SISTEMA X90 KIT BLANCO</b>	
	<ul style="list-style-type: none"> <li>1600x750x420mm / 44.8Kg / Piezas palet BL=01</li> </ul> Bañera en acrílico con válvula 50 Ref. 490 incluida. Colores disponibles: <b>blanco</b> . Con chasis montado. Paneles compatibles: 800101 + 800202. Asas compatibles: 8001, 8002, 8012.	
<b>82350111</b>	<b>BAÑERA EVA 160x75</b>	<b>1.225,00€</b>
<b>82350211</b>	<b>SISTEMA X90 KIT CROMO</b>	
	<ul style="list-style-type: none"> <li>1600x750x420mm / 44.8Kg / Piezas palet BL=01</li> </ul> Bañera en acrílico con válvula 50 Ref. 490 incluida. Colores disponibles: <b>blanco</b> . Con chasis montado. Paneles compatibles: 800101 + 800202. Asas compatibles: 8001, 8002, 8012.	

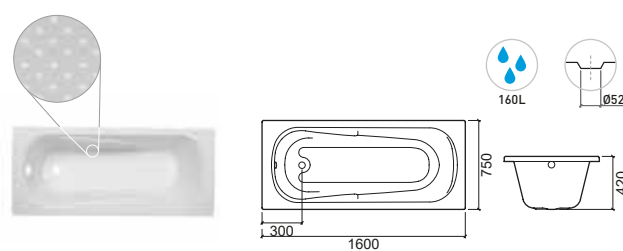
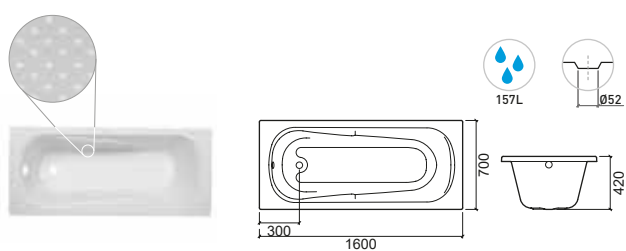

#### LEYENDA.

Capacidad de la bañera    
 Motor hidro derecho    
 Motor hidro izquierdo    
 En caja    
 Protector de cartón y film

BL. BLANCO

# VINTAGE



> P. 242 PANELES > P. 244 VÁLVULAS > P. 244 PIES/CHASIS > P. 245 ASAS

Referencia Descripción € Blanco

**803400** **BAÑERA VINTAGE 180x80** **557,00€**  
 □ 1800x800x444mm / 30.3Kg / Piezas palet BL=05  
 Bañera en acrílico compatible con válvula 50 Ref. 490.  
 Colores disponibles: **blanco**. Pies compatibles: 811.  
 Paneles compatibles: 803401 + 803402 (Dcho.) / 803403 (Izq.).  
 Asas compatibles: 8001, 8002, 8012.

**82340100** **BAÑERA VINTAGE 180x80** **1.691,00€**  
**82340200** **SISTEMA X90 KIT BLANCO**  
 □ 1800x800x444mm / 60.0Kg / Piezas palet BL=01  
 Bañera en acrílico con válvula 50 Ref. 490 incluida.  
 Colores disponibles: **blanco**. Con chasis montado.  
 Paneles compatibles: 803401 + 803402 (Dcho.) / 803403 (Izq.).  
 Asas compatibles: 8001, 8002, 8012.

**82340111** **BAÑERA VINTAGE 180x80** **1.691,00€**  
**82340211** **SISTEMA X90 KIT CROMO**  
 □ 1800x800x444mm / 60.0Kg / Piezas palet BL=01  
 Bañera en acrílico con válvula 50 Ref. 490 incluida.  
 Colores disponibles: **blanco**. Con chasis montado.  
 Paneles compatibles: 803401 + 803402 (Dcho.) / 803403 (Izq.).  
 Asas compatibles: 8001, 8002, 8012.

**84340111** **BAÑERA VINTAGE 180x80** **4.329,00€**  
**84340211** **SISTEMA TOP KIT CROMO**  
 □ 1800x800x444mm / 75.0Kg / Piezas palet BL=01  
 TOP Bañera en acrílico con válvula 50 Ref. 490 incluida.  
 □ Colores disponibles: **blanco**. Con chasis montado.  
 Paneles compatibles: 803401 + 803402 (Dcho.) / 803403 (Izq.).  
 Asas compatibles: 8001, 8002, 8012.

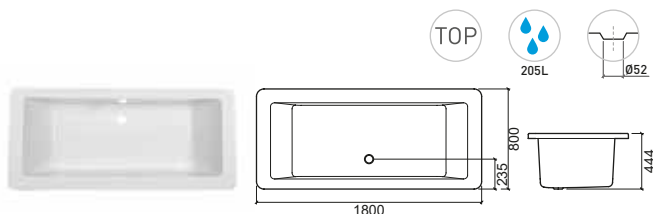

## LEYENDA.

TOP Sistema Top

Capacidad de la bañera

□ Protector de cartón y film

□ En caja

Motor hidro izquierdo

Motor hidro derecho

□ Con válvula incluida

BL. BLANCO





> P. 242 PANELES > P. 244 VÁLVULAS > P. 244 PIES/CHASIS > P. 245 ASAS

Referencia	Descripción	€ Blanco
<b>806800</b>	<b>BAÑERA EASY 170x70</b>	<b>183,00€</b>
	<ul style="list-style-type: none"> <li>1700x700x413mm / 18.5Kg / Piezas palet BL=10</li> </ul> Bañera en acrílico compatible con válvula 50 Ref. 490. Colores disponibles: <b>blanco</b> . Pies compatibles: 810 Paneles compatibles: 805801 + 800203. Asas compatibles: 8001, 8002, 8012.	

<b>82680100</b>	<b>BAÑERA EASY 170x70</b>	<b>1.022,00€</b>
<b>82680200</b>	<b>SISTEMA X90 KIT BLANCO</b>	
	<ul style="list-style-type: none"> <li>1700x700x413mm / 38.5Kg / Piezas palet BL=01</li> </ul> Bañera en acrílico con válvula 50 Ref. 490 incluida. Colores disponibles: <b>blanco</b> . Con chasis montado. Paneles compatibles: 805801 + 800203. Asas compatibles: 8001, 8002, 8012.	

<b>82680111</b>	<b>BAÑERA EASY 170x70</b>	<b>1.022,00€</b>
<b>82680211</b>	<b>SISTEMA X90 KIT CROMO</b>	
	<ul style="list-style-type: none"> <li>1700x700x413mm / 38.5Kg / Piezas palet BL=01</li> </ul> Bañera en acrílico con válvula 50 Ref. 490 incluida. Colores disponibles: <b>blanco</b> . Con chasis montado. Paneles compatibles: 805801 + 800203. Asas compatibles: 8001, 8002, 8012.	

Referencia	Descripción	€ Blanco
<b>806900</b>	<b>BAÑERA EASY 170x75</b>	<b>192,00€</b>
	<ul style="list-style-type: none"> <li>1700x750x416mm / 21.5Kg / Piezas palet BL=10</li> </ul> Bañera en acrílico compatible con válvula 50 Ref. 490. Colores disponibles: <b>blanco</b> . Pies compatibles: 811. Paneles compatibles: 805801 + 800202. Asas compatibles: 8001, 8002, 8012.	

<b>82690100</b>	<b>BAÑERA EASY 170x75</b>	<b>1.033,00€</b>
<b>82690200</b>	<b>SISTEMA X90 KIT BLANCO</b>	
	<ul style="list-style-type: none"> <li>1700x750x416mm / 44.0Kg / Piezas palet BL=01</li> </ul> Bañera en acrílico con válvula 50 Ref. 490 incluida. Colores disponibles: <b>blanco</b> . Con chasis montado. Paneles compatibles: 805801 + 800202. Asas compatibles: 8001, 8002, 8012.	

<b>82690111</b>	<b>BAÑERA EASY 170x75</b>	<b>1.033,00€</b>
<b>82690211</b>	<b>SISTEMA X90 KIT CROMO</b>	
	<ul style="list-style-type: none"> <li>1700x750x416mm / 44.0Kg / Piezas palet BL=01</li> </ul> Bañera en acrílico con válvula 50 Ref. 490 incluida. Colores disponibles: <b>blanco</b> . Con chasis montado. Paneles compatibles: 805801 + 800202. Asas compatibles: 8001, 8002, 8012.	

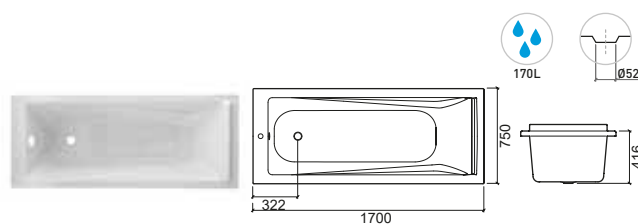
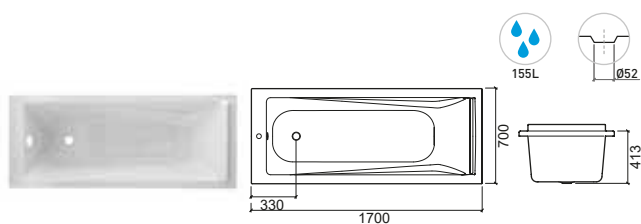

#### LEYENDA.

Capacidad de la bañera    
 Motor hidro derecho    
 Motor hidro izquierdo    
 En caja    
 Protector de cartón y film

BL. BLANCO

# MILLENNIUM



> P. 242 PANELES > P. 244 VÁLVULAS > P. 244 PIES/CHASIS > P. 245 ASAS

Referencia	Descripción	€ Blanco
<b>804200</b>	<b>BAÑERA MILLENNIUM 190x95</b>	<b>718,00€</b>
	<ul style="list-style-type: none"> <li>1900x950x444mm / 32.9Kg / Piezas palet BL=05</li> </ul> Bañera en acrílico compatible con válvula 70 Ref. 491. Colores disponibles: <b>blanco</b> . Pies compatibles: 813. Paneles compatibles: 803701 + 804202. Asas compatibles: 8001, 8002, 8012. [-] Bajo pedido.	
<b>82420100</b> <b>82420200</b>	<ul style="list-style-type: none"> <li><b>BAÑERA MILLENNIUM 190x95</b></li> <li><b>SISTEMA X90 KIT BLANCO</b></li> </ul> 1900x950x444mm / 54.9Kg / Piezas palet BL=01 Bañera en acrílico con válvula 70 Ref. 491 incluida. Colores disponibles: <b>blanco</b> . Con chasis montado. Paneles compatibles: 803701 + 804202. Asas compatibles: 8001, 8002, 8012. [-] Bajo pedido.	<b>1.666,00€</b>
<b>82420111</b> <b>82420211</b>	<ul style="list-style-type: none"> <li><b>BAÑERA MILLENNIUM 190x95</b></li> <li><b>SISTEMA X90 KIT CROMO</b></li> </ul> 1900x950x444mm / 54.9Kg / Piezas palet BL=01 Bañera en acrílico con válvula 70 Ref. 491 incluida. Colores disponibles: <b>blanco</b> . Con chasis montado. Paneles compatibles: 803701 + 804202. Asas compatibles: 8001, 8002, 8012. [-] Bajo pedido.	<b>1.666,00€</b>
<b>84420111</b> <b>84420211</b>	<ul style="list-style-type: none"> <li><b>BAÑERA MILLENNIUM 190x95</b></li> <li><b>SISTEMA TOP KIT CROMO</b></li> </ul> 1900x950x444mm / 62.9Kg / Piezas palet BL=01 Bañera en acrílico con válvula 70 Ref. 491 incluida. Colores disponibles: <b>blanco</b> . Con chasis montado. Paneles compatibles: 803701 + 804202. Asas compatibles: 8001, 8002, 8012. [-] Bajo pedido.	<b>4.315,00€</b>

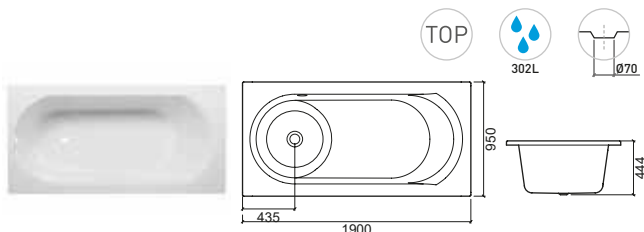

# PLAN



Referencia	Descripción	€ Blanco
<b>803600</b>	<b>BAÑERA PLAN 170x75</b>	<b>528,00€</b>
	<ul style="list-style-type: none"> <li>1700x750x480mm / 22.7Kg / Piezas palet BL=05</li> </ul> Bañera en acrílico compatible con válvula 70 Ref. 491. Colores disponibles: <b>blanco</b> . Pies compatibles: 810/811. Paneles compatibles: 803601 + 803602. Asas compatibles: 8001, 8002, 8012.	
<b>82360100</b> <b>82360200</b>	<ul style="list-style-type: none"> <li><b>BAÑERA PLAN 170x75</b></li> <li><b>SISTEMA X90 KIT BLANCO</b></li> </ul> 1700x750x480mm / 68.2Kg / Piezas palet BL=01 Bañera en acrílico con válvula 70 Ref. 491 incluida. Colores disponibles: <b>blanco</b> . Con chasis montado. Paneles compatibles: 803601 + 803602. Asas compatibles: 8001, 8002, 8012.	<b>1.422,00€</b>
<b>82360111</b> <b>82360211</b>	<ul style="list-style-type: none"> <li><b>BAÑERA PLAN 170x75</b></li> <li><b>SISTEMA X90 KIT CROMO</b></li> </ul> 1700x750x480mm / 68.2Kg / Piezas palet BL=01 Bañera en acrílico con válvula 70 Ref. 491 incluida. Colores disponibles: <b>blanco</b> . Con chasis montado. Paneles compatibles: 803601 + 803602. Asas compatibles: 8001, 8002, 8012.	<b>1.422,00€</b>

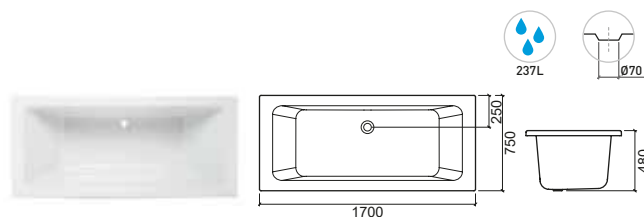

## LEYENDA.

□ Protector de cartón y film   
 ☐ En caja   
 🔴 Motor hidro izquierdo   
 🟢 Motor hidro derecho   
 TOP Sistema Top   
 💧 Capacidad de la bañera

BL. BLANCO



> P. 242 PANELES > P. 244 VÁLVULAS > P. 244 PIES/CHASIS > P. 245 ASAS

Referencia Descripción € Blanco

**803300** **BAÑERA PLAN 180x80** **556,00€**  
 □ 1800x800x500mm / 25.8Kg / Piezas palet BL=05  
 Bañera en acrílico compatible con válvula 70 Ref. 491.  
 Colores disponibles: **blanco**.  
 Pies compatibles: 811. Paneles compatibles: 803301 + 803302.  
 Asas compatibles: 8001, 8002, 8012.

**82330100** **BAÑERA PLAN 180x80** **1.493,00€**  
**82330200** **SISTEMA X90 KIT BLANCO**  
 □ 1800x800x500mm / 52.0Kg / Piezas palet BL=01  
 Bañera en acrílico con válvula 70 Ref. 491 incluida.  
 Colores disponibles: **blanco**.  
 Con chasis montado. Paneles compatibles: 803301 + 803302.  
 Asas compatibles: 8001, 8002, 8012.

**82330111** **BAÑERA PLAN 180x80** **1.493,00€**  
**82330211** **SISTEMA X90 KIT CROMO**  
 □ 1800x800x500mm / 52.0Kg / Piezas palet BL=01  
 Bañera en acrílico con válvula 70 Ref. 491 incluida.  
 Colores disponibles: **blanco**.  
 Con chasis montado. Paneles compatibles: 803301 + 803302.  
 Asas compatibles: 8001, 8002, 8012.

**84330111** **BAÑERA PLAN 180x80** **4.158,00€**  
**84330211** **SISTEMA TOP KIT CROMO**  
 □ 1800x800x500mm / 60.0Kg / Piezas palet BL=01  
 Bañera en acrílico con válvula 70 Ref. 491 incluida.  
 Colores disponibles: **blanco**.  
 Con chasis montado. Paneles compatibles: 803301 + 803302.  
 Asas compatibles: 8001, 8002, 8012.

Referencia Descripción € Blanco

**807300** **BAÑERA PLAN 190x90** **566,00€**  
 □ 1900x900x560mm / 30.0Kg / Piezas palet BL=05  
 Bañera en acrílico con válvula 70 Ref. 491.  
 Colores disponibles: **blanco**.  
 Pies compatibles: 813. Paneles compatibles: 807301 + 807302.  
 Asas compatibles: 8001, 8002, 8012.

**82730100** **BAÑERA PLAN 190x90** **1.548,00€**  
**82730200** **SISTEMA X90 KIT BLANCO**  
 □ 1900x900x560mm / 52.0Kg / Piezas palet BL=01  
 Bañera en acrílico con válvula 70 Ref. 491 incluida.  
 Colores disponibles: **blanco**.  
 Con chasis montado. Paneles compatibles: 807301 + 807302.  
 Asas compatibles: 8001, 8002, 8012.

**82730111** **BAÑERA PLAN 190x90** **1.548,00€**  
**82730211** **SISTEMA X90 KIT CROMO**  
 □ 1900x900x560mm / 52.0Kg / Piezas palet BL=01  
 Bañera en acrílico con válvula 70 Ref. 491 incluida.  
 Colores disponibles: **blanco**.  
 Con chasis montado. Paneles compatibles: 807301 + 807302.  
 Asas compatibles: 8001, 8002, 8012.

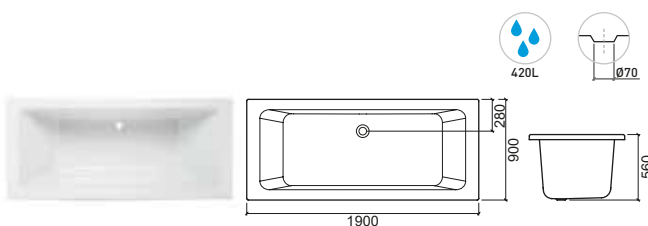
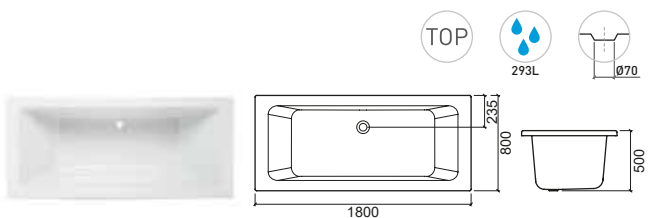

## LEYENDA.

Capacidad de la bañera  
 Sistema Top  
 Motor hidro derecho  
 Motor hidro izquierdo  
 En caja  
 Protector de cartón y film

BL. BLANCO

# WCA



> P. 242 PANELES > P. 244 VÁLVULAS > P. 244 PIES/CHASIS > P. 245 ASAS

Referencia	Descripción	€ Blanco
<b>804500</b>	<b>BAÑERA WCA 180x80</b> □ 1800x800x445mm / 28.5Kg / Piezas palet BL=02 Bañera en acrílico compatible con válvula 50 Ref. 490. Colores disponibles: <b>blanco</b> . Pies compatibles: 811. Panel compatible: 804505.	<b>614,00€</b>
<b>82450100</b> <b>82450200</b>	<b>BAÑERA WCA 180x80</b> <b>SISTEMA X90 KIT BLANCO</b> □ 1800x800x445mm / 50.0Kg / Piezas palet BL=01 Bañera en acrílico con válvula 50 Ref. 490 incluida. Colores disponibles: <b>blanco</b> . Con chasis montado. Panel compatible: 804505.	<b>2.040,00€</b>
<b>82450111</b> <b>82450211</b>	<b>BAÑERA WCA 180x80</b> <b>SISTEMA X90 KIT CROMO</b> □ 1800x800x445mm / 50.0Kg / Piezas palet BL=01 Bañera en acrílico con válvula 50 Ref. 490 incluida. Colores disponibles: <b>blanco</b> . Con chasis montado. Panel Ref. 804505.	<b>2.040,00€</b>
<b>804505</b>	<b>PANEL WCA</b> □ 30.5Kg Panel en acrílico <b>blanco</b> .	<b>1.300,00€</b>

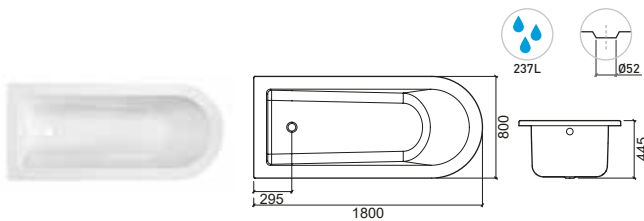

# URB.Y PLUS



Referencia	Descripción	€ Blanco
<b>804600</b>	<b>BAÑERA URB.Y PLUS 180x80</b> □ 1800x795x625mm / 52.0Kg Bañera en acrílico con válvula tic-tac con rebosadero no sifonado. Colores disponibles: <b>blanco</b> . Con chasis montado. Incluye kit de instalación.	<b>2.260,00€</b>

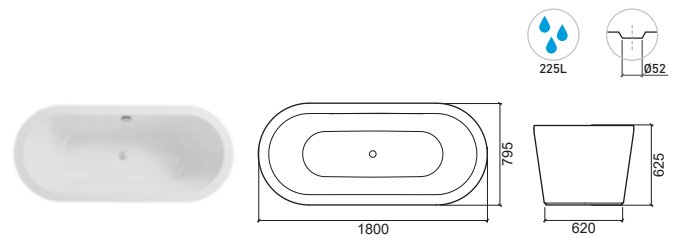

## LEYENDA.

- Protector de cartón y film
- En caja
- Motor hidro izquierdo
- Motor hidro derecho
- TOP Sistema Top
- 💧 Capacidad de la bañera

BL. BLANCO



> P. 242 PANELES > P. 244 VÁLVULAS > P. 244 PIES/CHASIS > P. 245 ASAS

Referencia	Descripción	€ Blanco	€ Negro
------------	-------------	----------	---------

<b>807500</b>	<b>BAÑERA VÉRTICE 150x70</b>	<b>208,00€</b>	
	<ul style="list-style-type: none"> <li>1501x700x385mm / 16.0Kg / Piezas palet BL=10</li> </ul> Bañera en acrílico compatible con válvula 50 Ref. 490. Colores disponibles: <b>blanco</b> . Reposacabezas Ref. 805606. Pies compatibles: 810. Paneles compatibles: 800601 + 800203. Asas compatibles: 8001, 8002, 8012.		

<b>82750100</b>	<b>BAÑERA VÉRTICE 150x70</b>	<b>1.070,00€</b>	
<b>82750200</b>	<b>SISTEMA X90 KIT BLANCO</b>		
	<ul style="list-style-type: none"> <li>1501x700x385mm / Piezas palet BL=01</li> </ul> Bañera en acrílico con válvula 50 Ref. 490 incluida. Colores disponibles: <b>blanco</b> . Reposacabezas Ref. 805606. Con chasis montado. Paneles compatibles: 800601 + 800203. Asas compatibles: 8001, 8002, 8012.		

<b>82750111</b>	<b>BAÑERA VÉRTICE 150x70</b>	<b>1.070,00€</b>	
<b>82750211</b>	<b>SISTEMA X90 KIT CROMO</b>		
	<ul style="list-style-type: none"> <li>1501x700x385mm / Piezas palet BL=01</li> </ul> Bañera en acrílico con válvula 50 Ref. 490 incluida. Colores disponibles: <b>blanco</b> . Reposacabezas Ref. 805606. Con chasis montado. Paneles compatibles: 800601 + 800203. Asas compatibles: 8001, 8002, 8012.		

<b>8056</b>	<b>REPOSACABEZAS VÉRTICE</b>	<b>99,00€</b>	
-------------	------------------------------	---------------	--

269x176x60mm / 0.7Kg  
 Reposacabezas en Poliuretano para bañera Vértice.  
 Colores disponibles: **negro**.

Referencia	Descripción	€ Blanco
------------	-------------	----------

<b>805600</b>	<b>BAÑERA VÉRTICE 160x70</b>	<b>238,00€</b>
	<ul style="list-style-type: none"> <li>1600x700x405mm / 21.5Kg / Piezas palet BL=10</li> </ul> Bañera en acrílico compatible con válvula 50 Ref. 490. Colores disponibles: <b>blanco</b> . Reposacabezas Ref. 805606. Pies compatibles: 810. Paneles compatibles: 805601 + 800203. Asas compatibles: 8001, 8002, 8012.	

<b>82560100</b>	<b>BAÑERA VÉRTICE 160x70</b>	<b>1.085,00€</b>
<b>82560200</b>	<b>SISTEMA X90 KIT BLANCO</b>	
	<ul style="list-style-type: none"> <li>1600x700x405mm / 43.9Kg / Piezas palet BL=01</li> </ul> Bañera en acrílico con válvula 50 Ref. 490 incluida. Colores disponibles: <b>blanco</b> . Reposacabezas Ref. 805606. Con chasis montado. Paneles compatibles: 805601 + 800203. Asas compatibles: 8001, 8002, 8012.	

<b>82560111</b>	<b>BAÑERA VÉRTICE 160x70</b>	<b>1.085,00€</b>
<b>82560211</b>	<b>SISTEMA X90 KIT CROMO</b>	
	<ul style="list-style-type: none"> <li>1600x700x405mm / 43.9Kg / Piezas palet BL=01</li> </ul> Bañera en acrílico con válvula 50 Ref. 490 incluida. Colores disponibles: <b>blanco</b> . Reposacabezas Ref. 805606. Con chasis montado. Paneles compatibles: 805601 + 800203. Asas compatibles: 8001, 8002, 8012.	

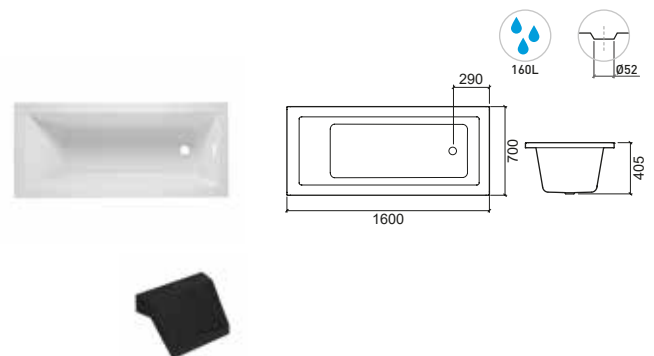
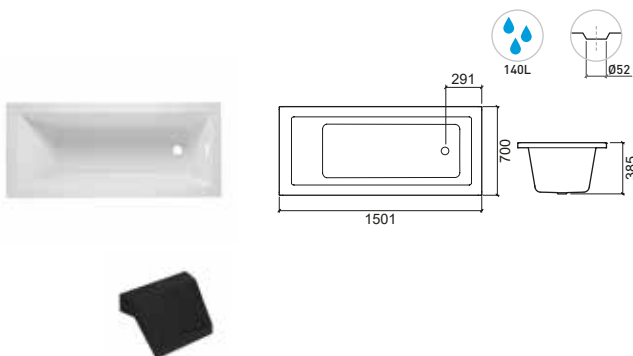

## LEYENDA.

Capacidad de la bañera    
 Motor hidro derecho    
 Motor hidro izquierdo    
 En caja    
 Protector de cartón y film

BL. BLANCO

# VÉRTICE

Referencia Descripción € Blanco

**805700** **BAÑERA VÉRTICE 160x75** **252,00€**  
 □ 1600x750x405mm / 22.5Kg / Piezas palet BL=10  
 Bañera en acrílico compatible con válvula 50 Ref. 490.  
 Colores disponibles: **blanco**. Reposacabezas Ref. 805606.  
 Pies compatibles: 811. Paneles compatibles: 805601 + 800202.  
 Asas compatibles: 8001, 8002, 8012.

**82570100** **BAÑERA VÉRTICE 160x75** **1.095,00€**  
**82570200** **SISTEMA X90 KIT BLANCO**  
 □ 1600x750x405mm / 54.0Kg / Piezas palet BL=01  
 Bañera en acrílico con válvula 50 Ref. 490 incluida.  
 Colores disponibles: **blanco**. Reposacabezas Ref. 805606.  
 Con chasis montado. Paneles compatibles: 805601 + 800202.  
 Asas compatibles: 8001, 8002, 8012.

**82570111** **BAÑERA VÉRTICE 160x75** **1.095,00€**  
**82570211** **SISTEMA X90 KIT CROMO**  
 □ 1600x750x405mm / 54.0Kg / Piezas palet BL=01  
 Bañera en acrílico con válvula 50 Ref. 490 incluida.  
 Colores disponibles: **blanco**. Reposacabezas Ref. 805606.  
 Con chasis montado. Paneles compatibles: 805601 + 800202.  
 Asas compatibles: 8001, 8002, 8012.

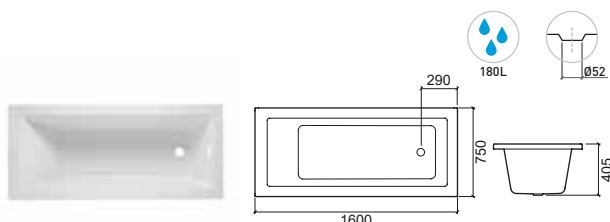

Referencia Descripción € Blanco

**805900** **BAÑERA VÉRTICE 170x75** **279,00€**  
 □ 1700x750x405mm / 26.5Kg / Piezas palet BL=10  
 Bañera en acrílico compatible con válvula 50 Ref. 490.  
 Colores disponibles: **blanco**. Reposacabezas Ref. 805606.  
 Pies compatibles: 811. Paneles compatibles: 805801 + 800202.  
 Asas compatibles: 8001, 8002, 8012.

**82590100** **BAÑERA VÉRTICE 170x75** **1.120,00€**  
**82590200** **SISTEMA X90 KIT BLANCO**  
 □ 1700x750x405mm / 49.0Kg / Piezas palet BL=01  
 Bañera en acrílico con válvula 50 Ref. 490 incluida.  
 Colores disponibles: **blanco**. Reposacabezas Ref. 805606.  
 Con chasis montado. Paneles compatibles: 805801 + 800202.  
 Asas compatibles: 8001, 8002, 8012.

**82590111** **BAÑERA VÉRTICE 170x75** **1.120,00€**  
**82590211** **SISTEMA X90 KIT CROMO**  
 □ 1700x750x405mm / 49.0Kg / Piezas palet BL=01  
 Bañera en acrílico con válvula 50 Ref. 490 incluida.  
 Colores disponibles: **blanco**. Reposacabezas Ref. 805606.  
 Con chasis montado. Paneles compatibles: 805801 + 800202.  
 Asas compatibles: 8001, 8002, 8012.

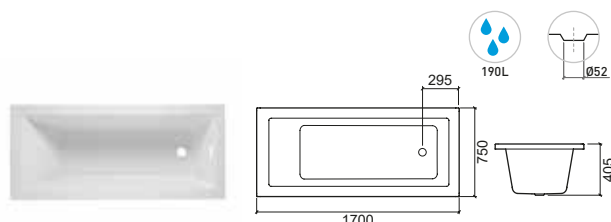

Referencia Descripción € Blanco

**805800** **BAÑERA VÉRTICE 170x70** **266,00€**  
 □ 1700x700x405mm / 24.5Kg / Piezas palet BL=10  
 Bañera en acrílico compatible con válvula 50 Ref. 490.  
 Colores disponibles: **blanco**. Reposacabezas Ref. 805606.  
 Pies compatibles: 810. Paneles compatibles: 805801 + 800203.  
 Asas compatibles: 8001, 8002, 8012.

**82580100** **BAÑERA VÉRTICE 170x70** **1.105,00€**  
**82580200** **SISTEMA X90 KIT BLANCO**  
 □ 1700x700x405mm / 47.0Kg / Piezas palet BL=01  
 Bañera en acrílico con válvula 50 Ref. 490 incluida.  
 Colores disponibles: **blanco**. Reposacabezas Ref. 805606.  
 Con chasis montado. Paneles compatibles: 805801 + 800203.  
 Asas compatibles: 8001, 8002, 8012.

**82580111** **BAÑERA VÉRTICE 170x70** **1.105,00€**  
**82580211** **SISTEMA X90 KIT CROMO**  
 □ 1700x700x405mm / 47.0Kg / Piezas palet BL=01  
 Bañera en acrílico con válvula 50 Ref. 490 incluida.  
 Colores disponibles: **blanco**. Reposacabezas Ref. 805606.  
 Con chasis montado. Paneles compatibles: 805801 + 800203.  
 Asas compatibles: 8001, 8002, 8012.

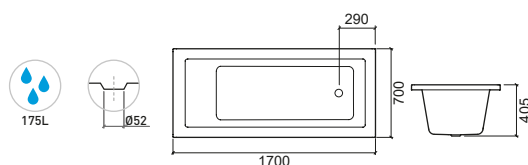

Referencia Descripción € Blanco

**806000** **BAÑERA VÉRTICE 175x80** **297,00€**  
 □ 1750x800x405mm / 28.0Kg / Piezas palet BL=10  
 Bañera en acrílico compatible con válvula 50 Ref. 490.  
 Colores disponibles: **blanco**. Reposacabezas Ref. 805606.  
 Pies compatibles: 811. Paneles compatibles: 806001 + 800302.  
 Asas compatibles: 8001, 8002, 8012.

**82600100** **BAÑERA VÉRTICE 175x80** **1.135,00€**  
**82600200** **SISTEMA X90 KIT BLANCO**  
 □ 1750x800x405mm / 55.0Kg / Piezas palet BL=01  
 Bañera en acrílico con válvula 50 Ref. 490 incluida.  
 Colores disponibles: **blanco**. Reposacabezas Ref. 805606.  
 Con chasis montado. Paneles compatibles: 806001 + 800302.  
 Asas compatibles: 8001, 8002, 8012.

**82600111** **BAÑERA VÉRTICE 175x80** **1.135,00€**  
**82600211** **SISTEMA X90 KIT CROMO**  
 □ 1750x800x405mm / 55.0Kg / Piezas palet BL=01  
 Bañera en acrílico con válvula 50 Ref. 490 incluida.  
 Colores disponibles: **blanco**. Reposacabezas Ref. 805606.  
 Con chasis montado. Paneles compatibles: 806001 + 800302.  
 Asas compatibles: 8001, 8002, 8012.

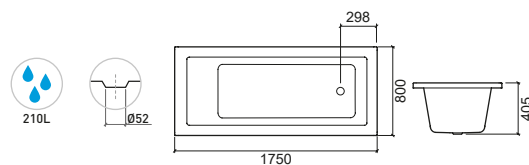

## LEYENDA.

□ Protector de cartón y film    □ En caja    □ Motor hidro izquierdo    □ Motor hidro derecho    □ TOP Sistema Top    □ Capacidad de la bañera

BL. BLANCO



> P. 242 PANELES > P. 244 VÁLVULAS > P. 244 PIES/CHASIS > P. 245 ASAS

Referencia Descripción € Blanco € Negro

**806100** **BAÑERA VÉRTICE 180x80** **315,00€**

- 1800x800x405mm / 29.5Kg / Piezas palet BL=10
- Bañera en acrílico compatible con válvula 50 Ref. 490.
- Colores disponibles: **blanco**. Reposacabezas Ref. 805606.
- Pies compatibles: 811. Paneles compatibles: 805101 + 800302.
- Asas compatibles: 8001, 8002, 8012.

**82610100** **BAÑERA VÉRTICE 180x80** **1.150,00€**  
**82610200** **SISTEMA X90 KIT BLANCO**

- 1800x800x405mm / 43.9Kg / Piezas palet BL=01
- Bañera en acrílico con válvula 50 Ref. 490 incluida.
- Colores disponibles: **blanco**. Reposacabezas Ref. 805606.
- Con chasis montado. Paneles compatibles: 805101 + 800302.
- Asas compatibles: 8001, 8002, 8012.

**82610111** **BAÑERA VÉRTICE 180x80** **1.150,00€**  
**82610211** **SISTEMA X90 KIT CROMO**

- 1800x800x405mm / 43.9Kg / Piezas palet BL=01
- Bañera en acrílico con válvula 50 Ref. 490 incluida.
- Colores disponibles: **blanco**. Reposacabezas Ref. 805606.
- Con chasis montado. Paneles compatibles: 805101 + 800302.
- Asas compatibles: 8001, 8002, 8012.

**84610111** **BAÑERA VÉRTICE 180x80** **3.370,00€**  
**84610211** **SISTEMA TOP KIT CROMO**

- 1800x800x405mm / Piezas palet BL=01
- Bañera en acrílico con válvula 50 Ref. 490 incluida.
- Colores disponibles: **blanco**. Reposacabezas Ref. 805606.
- Con chasis montado. Paneles compatibles: 805101 + 800302.
- Asas compatibles: 8001, 8002, 8012.

**8056** **REPOSACABEZAS VÉRTICE** **99,00€**

- 269x176x60mm / 0.7Kg
- Reposacabezas en Poliuretano para bañera Vértice.
- Colores disponibles: **negro**.

Referencia Descripción € Blanco

**806200** **BAÑERA VÉRTICE 190x90** **331,00€**

- 1900x900x405mm / 31.5Kg / Piezas palet BL=10
- Bañera en acrílico compatible con válvula 50 Ref. 490.
- Colores disponibles: **blanco**. Reposacabezas Ref. 805606.
- Pies compatibles: 813. Paneles compatibles: 806201 + 806202.
- Asas compatibles: 8001, 8002, 8012.

**82620100** **BAÑERA VÉRTICE 190x90** **1.165,00€**  
**82620200** **SISTEMA X90 KIT BLANCO**

- 1900x900x405mm / 58.5Kg / Piezas palet BL=01
- Bañera en acrílico con válvula 50 Ref. 490 incluida.
- Colores disponibles: **blanco**. Reposacabezas Ref. 805606.
- Con chasis montado. Paneles compatibles: 806201 + 806202.
- Asas compatibles: 8001, 8002, 8012.

**82620111** **BAÑERA VÉRTICE 190x90** **1.165,00€**  
**82620211** **SISTEMA X90 KIT CROMO**

- 1900x900x405mm / 58.5Kg / Piezas palet BL=01
- Bañera en acrílico con válvula 50 Ref. 490 incluida.
- Colores disponibles: **blanco**. Reposacabezas Ref. 805606.
- Con chasis montado. Paneles compatibles: 806201 + 806202.
- Asas compatibles: 8001, 8002, 8012.

**84620111** **BAÑERA VÉRTICE 190x90** **3.390,00€**  
**84620211** **SISTEMA TOP KIT CROMO**

- 1900x900x405mm / 63.0Kg / Piezas palet BL=01
- Bañera en acrílico con válvula 50 Ref. 490 incluida.
- Colores disponibles: **blanco**. Reposacabezas Ref. 805606.
- Con chasis montado. Paneles compatibles: 806201 + 806202.
- Asas compatibles: 8001, 8002, 8012.

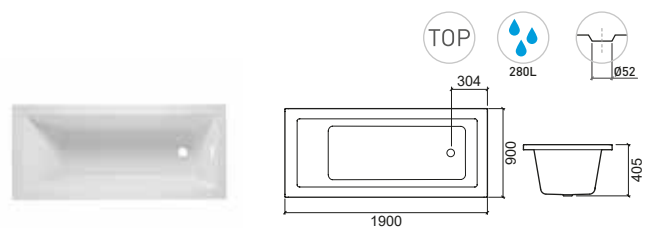
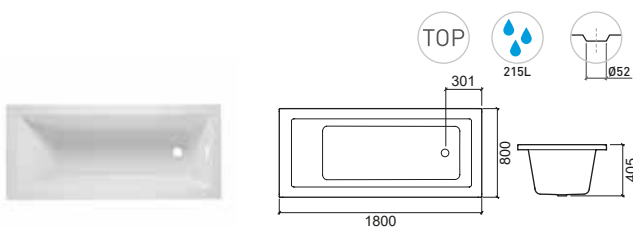

## LEYENDA.

Capacidad de la bañera Sistema Top Motor hidro derecho Motor hidro izquierdo En caja Protector de cartón y film

BL. BLANCO

# URB.Y



> P. 243 PANELES > P. 244 VÁLVULAS > P. 244 PIES/CHASIS > P. 245 ASAS

Referencia	Descripción	€ Blanco
<b>807600</b>	<b>BAÑERA URB.Y 170x75</b>	<b>375,00€</b>
	<ul style="list-style-type: none"> <li>1695x745x530mm / 24.0Kg</li> <li>Bañera en acrílico compatible con válvula 50 Ref. 490.</li> <li>Colores disponibles: <b>blanco</b>. Pies compatibles: 811.</li> <li>Paneles compatibles: 807601 + 807602.</li> </ul>	
<b>82760100</b> <b>82760200</b>	<ul style="list-style-type: none"> <li><b>BAÑERA URB.Y 170x75</b></li> <li><b>SISTEMA X90 KIT BLANCO</b></li> <li>1695x745x530mm / 43.9Kg / Piezas palet BL=01</li> <li>Bañera en acrílico con válvula 50 Ref. 490 incluida.</li> <li>Colores disponibles: <b>blanco</b>. Con chasis montado.</li> <li>Paneles compatibles: 807601 + 807602.</li> </ul>	<b>1.245,00€</b>
<b>82760111</b> <b>82760211</b>	<ul style="list-style-type: none"> <li><b>BAÑERA URB.Y 170x75</b></li> <li><b>SISTEMA X90 KIT CROMO</b></li> <li>1695x745x530mm / 43.9Kg / Piezas palet BL=01</li> <li>Bañera en acrílico con válvula 50 Ref. 490 incluida.</li> <li>Colores disponibles: <b>blanco</b>. Con chasis montado.</li> <li>Paneles compatibles: 807601 + 807602.</li> </ul>	<b>1.245,00€</b>

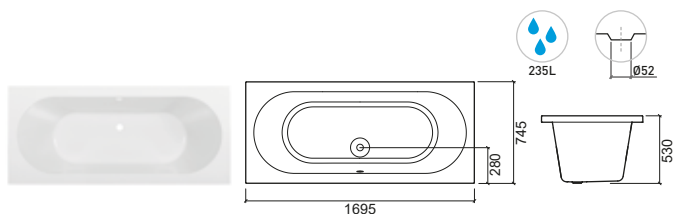

Referencia	Descripción	€ Blanco
<b>807700</b>	<b>BAÑERA URB.Y 180x80</b>	<b>451,00€</b>
	<ul style="list-style-type: none"> <li>1795x795x525mm / 27.5Kg</li> <li>Bañera en acrílico compatible con válvula 50 Ref. 490.</li> <li>Colores disponibles: <b>blanco</b>. Pies compatibles: 811.</li> <li>Paneles compatibles: 807701 + 807702.</li> </ul>	
<b>82770100</b> <b>82770200</b>	<ul style="list-style-type: none"> <li><b>BAÑERA URB.Y 180x80</b></li> <li><b>SISTEMA X90 KIT BLANCO</b></li> <li>1795x795x525mm / 58.5Kg / Piezas palet BL=01</li> <li>Bañera en acrílico con válvula 50 Ref. 490 incluida.</li> <li>Colores disponibles: <b>blanco</b>. Con chasis montado.</li> <li>Paneles compatibles: 807701 + 807702.</li> </ul>	<b>1.280,00€</b>
<b>82770111</b> <b>82770211</b>	<ul style="list-style-type: none"> <li><b>BAÑERA URB.Y 180x80</b></li> <li><b>SISTEMA X90 KIT CROMO</b></li> <li>1795x795x525mm / 58.5Kg / Piezas palet BL=01</li> <li>Bañera en acrílico con válvula 50 Ref. 490 incluida.</li> <li>Colores disponibles: <b>blanco</b>. Con chasis montado.</li> <li>Paneles compatibles: 807701 + 807702.</li> </ul>	<b>1.280,00€</b>
<b>84770111</b> <b>84770211</b>	<ul style="list-style-type: none"> <li><b>BAÑERA URB.Y 180x80</b></li> <li><b>SISTEMA TOP KIT CROMO</b></li> <li>1795x795x525mm / 63.0Kg / Piezas palet BL=01</li> <li>Bañera en acrílico con válvula 50 Ref. 490 incluida.</li> <li>Colores disponibles: <b>blanco</b>. Con chasis montado.</li> <li>Paneles compatibles: 807701 + 807702.</li> </ul>	<b>3.514,00€</b>

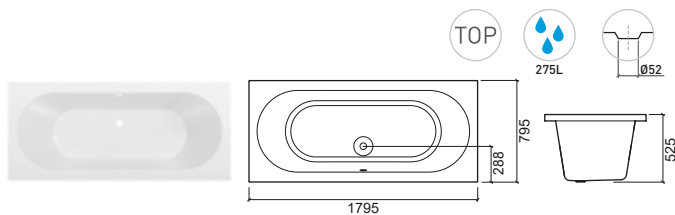

## LEYENDA.

□ Protector de cartón y film   
 📦 En caja   
 🔧 Motor hidro izquierdo   
 🌿 Motor hidro derecho   
 🏠 Sistema Top   
 💧 Capacidad de la bañera

BL. BLANCO



# URB.Y



> P. 243 PANELES > P. 244 VÁLVULAS > P. 244 PIES/CHASIS > P. 245 ASAS

Referencia	Descripción	€ Blanco
<b>807800</b>	<b>BAÑERA URB.Y 190x90</b> □ 1895x895x530mm / 31.0Kg Bañera en acrílico compatible con válvula 50 Ref. 490. Colores disponibles: <b>blanco</b> . Pies compatibles: 813. Paneles compatibles: 807801 + 807802.	<b>589,00€</b>
<b>82780100</b> <b>82780200</b>	<b>BAÑERA URB.Y 190x90 SISTEMA X90 KIT BLANCO</b> 📦 1895x895x530mm / 43.9Kg / Piezas palet BL=01 Bañera en acrílico con válvula 50 Ref. 490 incluida. Colores disponibles: <b>blanco</b> . Con chasis montado. Paneles compatibles: 807801 + 807802.	<b>1.409,00€</b>
<b>82780111</b> <b>82780211</b>	<b>BAÑERA URB.Y 190x90 SISTEMA X90 KIT CROMO</b> 📦 1895x895x530mm / 43.9Kg / Piezas palet BL=01 Bañera en acrílico con válvula 50 Ref. 490 incluida. Colores disponibles: <b>blanco</b> . Con chasis montado. Paneles compatibles: 807801 + 807802.	<b>1.409,00€</b>
<b>84780111</b> <b>84780211</b>	<b>BAÑERA URB.Y 190x90 SISTEMA TOP KIT CROMO</b> 📦 1895x895x530mm / Piezas palet BL=01 Bañera en acrílico con válvula 50 Ref. 490 incluida. Colores disponibles: <b>blanco</b> . Con chasis montado. Paneles compatibles: 807801 + 807802.	<b>3.678,00€</b>

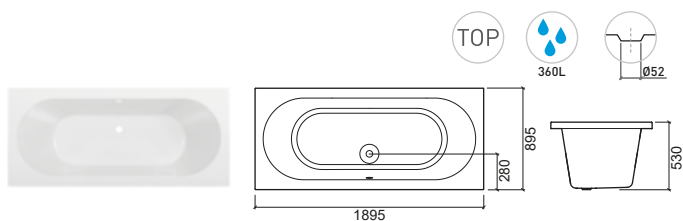

# DELTA



> P. 244 VÁLVULAS

Referencia	Descripción	€ Blanco
<b>801500</b> <b>801600</b>	<b>DELTA 160x90</b> 📦 1597x897x517mm / 24.0Kg Bañera en acrílico compatible con válvula 50 Ref. 490. Colores disponibles: <b>blanco</b> . Pies compatibles: 814. Asas compatibles: 8001, 8002, 8012.	<b>596,00€</b>

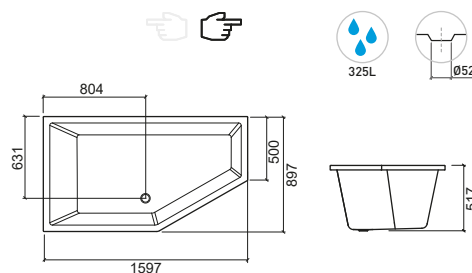

## LEYENDA.

👉 Bañera izquierda

👈 Bañera derecha

💧 Capacidad de la bañera

📦 Sistema Top

🟢 Motor hidro derecho

🔴 Motor hidro izquierdo

📦 En caja

📦 Protector de cartón y film

BL. BLANCO

# DUNA



> P. 243 PANELES > P. 244 VÁLVULAS > P. 244 PIES/CHASIS > P. 245 ASAS

Referencia	Descripción	€ Blanco
<b>802100</b> <b>802200</b>	<b>BAÑERA DUNA 160x90</b> 1600x900x475mm / 22.6Kg / Piezas palet BL=10 Bañera en acrílico compatible con válvula 70 Ref. 491. Colores disponibles: <b>blanco</b> . Pies compatibles: 810/811. Panel compatible: 802101. Asas compatibles: 8001, 8002, 8012.	<b>553,00€</b>
<b>82210100</b> <b>82220200</b>	<b>BAÑERA DUNA 160x90</b> <b>SISTEMA X90 KIT BLANCO</b> 1600x900x475mm / 44.6Kg / Piezas palet BL=01 Bañera en acrílico con válvula 70 Ref. 491 incluida. Colores disponibles: <b>blanco</b> . Con chasis montado. Panel compatible: 802101. Con posibilidad de motor derecho  o izquierdo . Asas compatibles: 8001, 8002, 8012.	<b>1.412,00€</b>
<b>82210111</b> <b>82220211</b>	<b>BAÑERA DUNA 160x90</b> <b>SISTEMA X90 KIT CROMO</b> 1600x900x475mm / 44.6Kg / Piezas palet BL=01 Bañera en acrílico con válvula 70 Ref. 491 incluida. Colores disponibles: <b>blanco</b> . Con chasis montado. Panel compatible: 802101. Con posibilidad de motor derecho  o izquierdo . Asas compatibles: 8001, 8002, 8012.	<b>1.412,00€</b>
<b>842101</b> <b>842202</b>	<b>BAÑERA DUNA 160x90</b> <b>SISTEMA TOP KIT CROMO</b> 1600x900x475mm / 62.0Kg / Piezas palet BL=01 Bañera en acrílico con válvula 70 Ref. 491 incluida. Colores disponibles: <b>blanco</b> . Con chasis montado. Panel compatible: 802101. Con posibilidad de motor derecho  o izquierdo . Asas compatibles: 8001, 8002, 8012.	<b>3.860,00€</b>

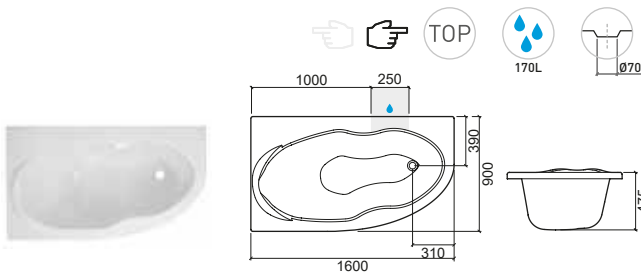

# SKIN



Referencia	Descripción	€ Blanco
<b>801200</b>	<b>BAÑERA SKIN 120x120</b> 1200x1200x429mm / 22.7Kg / Piezas palet BL=05 Bañera en acrílico compatible con válvula 50 Ref. 490. Colores disponibles: <b>blanco</b> . Pies compatibles: 810. Panel compatible: 801203. Asas compatibles: 8001, 8002, 8012.	<b>427,00€</b>
<b>82120100</b>	<b>BAÑERA SKIN 120x120</b> <b>SISTEMA X90 KIT BLANCO</b> 1200x1200x429mm / 44.7Kg / Piezas palet BL=01 Bañera en acrílico con válvula 50 Ref. 490 incluida. Colores disponibles: <b>blanco</b> . Con chasis montado. Panel compatible: 801203. Asas compatibles: 8001, 8002, 8012.	<b>1.327,00€</b>
<b>82120111</b>	<b>BAÑERA SKIN 120x120</b> <b>SISTEMA X90 KIT CROMO</b> 1200x1200x429mm / 44.7Kg / Piezas palet BL=01 Bañera en acrílico con válvula 50 Ref. 490 incluida. Colores disponibles: <b>blanco</b> . Con chasis montado. Panel compatible: 801203. Asas compatibles: 8001, 8002, 8012.	<b>1.327,00€</b>

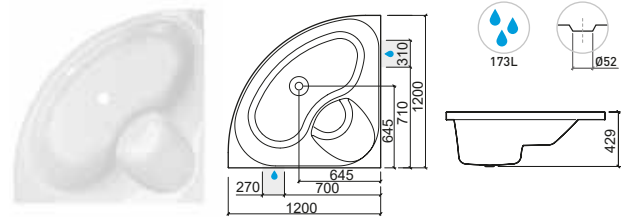

## LEYENDA.

Motor hidro derecho

Capacidad de la bañera

Sistema Top

Bañera izquierda

Bañera derecha

En caja

Protector de cartón y film

**BL. BLANCO**

# RITA



Referencia	Descripción	€ Blanco
------------	-------------	----------

**801000** **BAÑERA RITA 135x135** **576,00€**

- 1350x1350x440mm / 27.2Kg / Piezas palet BL=05
- Bañera en acrílico compatible con válvula 50 Ref. 490.
- Colores disponibles: **blanco**.
- Pies compatibles: 811. Panel compatible: 801003.
- Asas compatibles: 8001, 8002, 8012.

**82100100** **BAÑERA RITA 135x135** **1.482,00€**  
**82100200** **SISTEMA X90 KIT BLANCO**

- 1350x1350x440mm / 56.2Kg / Piezas palet BL=01
- Bañera en acrílico con válvula 50 Ref. 490 incluida.
- Colores disponibles: **blanco**.
- Con chasis montado. Panel compatible: 801003.
- Asas compatibles: 8001, 8002, 8012.

**82100111** **BAÑERA RITA 135x135** **1.482,00€**  
**82100211** **SISTEMA X90 KIT CROMO**

- 1350x1350x440mm / 56.2Kg / Piezas palet BL=01
- Bañera en acrílico con válvula 50 Ref. 490 incluida.
- Colores disponibles: **blanco**.
- Con chasis montado. Panel compatible: 801003.
- Asas compatibles: 8001, 8002, 8012.

**84100111** **BAÑERA RITA 135x135** **3.961,00€**  
**84100211** **SISTEMA TOP KIT CROMO**

- 1350x1350x440mm / 68.2Kg / Piezas palet BL=01
- Bañera en acrílico con válvula 50 Ref. 490 incluida.
- Colores disponibles: **blanco**.
- Con chasis montado. Panel compatible: 801003.
- Asas compatibles: 8001, 8002, 8012.

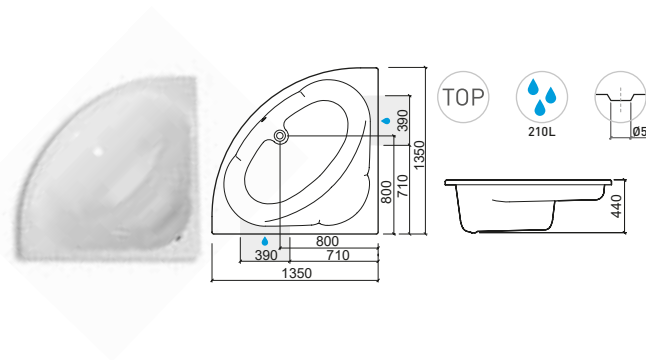

# AGRES



> P. 243 PANELES > P. 244 VÁLVULAS > P. 244 PIES/CHASIS > P. 245 ASAS

Referencia	Descripción	€ Blanco
------------	-------------	----------

**807400** **BAÑERA AGRES 140x140** **575,00€**

- 1400x1400x456mm / 30.0Kg / Piezas palet BL=05
- Bañera en acrílico compatible con válvula 50 Ref. 490.
- Colores disponibles: **blanco**.
- Pies compatibles: 811. Panel compatible: 807403.
- Asas compatibles: 8001, 8002, 8012.

**82740100** **BAÑERA AGRES 140x140** **1.468,00€**  
**82740200** **SISTEMA X90 KIT BLANCO**

- 1400x1400x456mm / 60.5Kg / Piezas palet BL=01
- Bañera en acrílico con válvula 50 Ref. 490 incluida.
- Colores disponibles: **blanco**.
- Con chasis montado. Panel compatible: 807403.
- Asas compatibles: 8001, 8002, 8012.

**82740111** **BAÑERA AGRES 140x140** **1.468,00€**  
**82740211** **SISTEMA X90 KIT CROMO**

- 1400x1400x456mm / 60.5Kg / Piezas palet BL=01
- Bañera en acrílico con válvula 50 Ref. 490 incluida.
- Colores disponibles: **blanco**.
- Con chasis montado. Panel compatible: 807403.
- Asas compatibles: 8001, 8002, 8012.

**84740111** **BAÑERA AGRES 140x140** **3.909,00€**  
**84740211** **SISTEMA TOP KIT CROMO**

- 1400x1400x456mm / 76.0Kg / Piezas palet BL=01
- Bañera en acrílico con válvula 50 Ref. 490 incluida.
- Colores disponibles: **blanco**.
- Con chasis montado. Panel compatible: 807403.
- Asas compatibles: 8001, 8002, 8012.

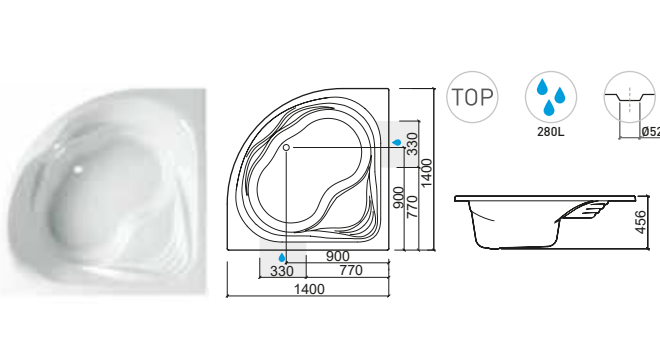

## LEYENDA.

- Capacidad de la bañera
- Sistema Top
- Motor hidro derecho
- Motor hidro izquierdo
- En caja
- Protector de cartón y film

BL. BLANCO

# ALFA



> P. 243 PANELES > P. 244 VÁLVULAS > P. 244 PIES/CHASIS > P. 245 ASAS

Referencia	Descripción	€ Blanco
------------	-------------	----------

<b>801100</b>	<b>BAÑERA ALFA 145x145</b>	<b>593,00€</b>
---------------	----------------------------	----------------

- 1450x1450x470mm / 33.0Kg / Piezas palet BL=05  
Bañera en acrílico compatible con válvula 50 Ref. 490.  
Colores disponibles: **blanco**.  
Pies compatibles: 811. Panel compatible: 801104.  
Asas compatibles: 8001, 8002, 8012.

<b>82110100</b>	<b>BAÑERA ALFA 145x145</b>	<b>1.520,00€</b>
-----------------	----------------------------	------------------

**82110200** SISTEMA X90 KIT BLANCO

- 1450x1450x470mm / 63.5Kg / Piezas palet BL=01  
Bañera en acrílico con válvula 50 Ref. 490 incluida.  
Colores disponibles: **blanco**.  
Con chasis montado. Panel compatible: 801104.  
Asas compatibles: 8001, 8002, 8012.

<b>82110111</b>	<b>BAÑERA ALFA 145x145</b>	<b>1.520,00€</b>
-----------------	----------------------------	------------------

**82110211** SISTEMA X90 KIT CROMO

- 1450x1450x470mm / 63.5Kg / Piezas palet BL=01  
Bañera en acrílico con válvula 50 Ref. 490 incluida.  
Colores disponibles: **blanco**.  
Con chasis montado. Panel compatible: 801104.  
Asas compatibles: 8001, 8002, 8012.

<b>84110111</b>	<b>BAÑERA ALFA 145x145</b>	<b>3.980,00€</b>
-----------------	----------------------------	------------------

**84110211** SISTEMA TOP KIT CROMO

- 1450x1450x470mm / 69.8Kg / Piezas palet BL=01  
Bañera en acrílico con válvula 50 Ref. 490 incluida.  
Colores disponibles: **blanco**.  
Con chasis montado. Panel compatible: 801104.  
Asas compatibles: 8001, 8002, 8012.

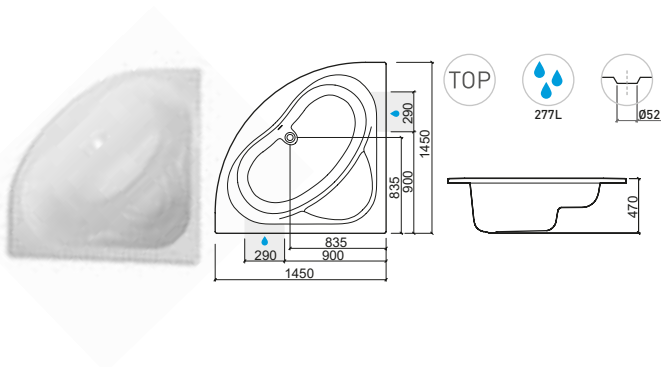

# RIMINI



Referencia	Descripción	€ Blanco
------------	-------------	----------

<b>801400</b>	<b>BAÑERA RIMINI 145x145</b>	<b>626,00€</b>
---------------	------------------------------	----------------

- 1455x1455x455mm / 28.2Kg / Piezas palet BL=05  
Bañera en acrílico compatible con válvula 50 Ref. 490.  
Colores disponibles: **blanco**.  
Pies compatibles: 811. Panel compatible: 801403.  
Asas compatibles: 8001, 8002, 8012.

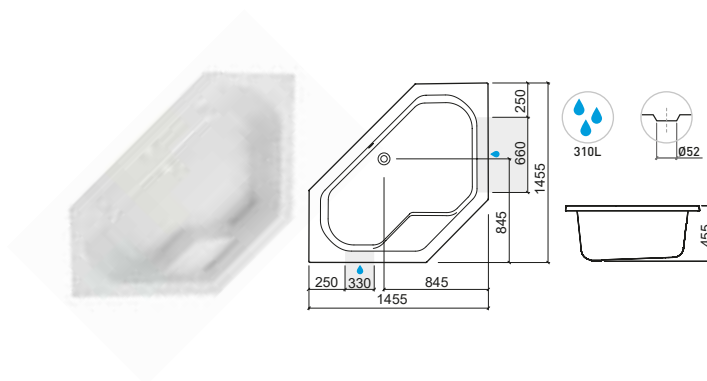

LEYENDA.

□ Protector de cartón y film

□ En caja

■ Motor hidro izquierdo

■ Motor hidro derecho

⊙ Sistema Top

💧 Capacidad de la bañera

# SHORTLINE



> P. 243 PANELES > P. 244 VÁLVULAS

Referencia	Descripción	€ Blanco
<b>806300</b>	<b>BAÑERA SHORTLINE 100x70</b>	<b>306,00€</b>
	<ul style="list-style-type: none"> <li>1000x700x410mm / 26.0Kg / Piezas palet BL=10</li> <li>Bañera en acrílico compatible con válvula 50 Ref. 490.</li> <li>Colores disponibles: <b>blanco</b>. Con asas (cromadas) y chasis montados.</li> </ul>	
<b>806300AD</b> <b>806300AE</b>	<ul style="list-style-type: none"> <li>① <b>BAÑERA SHORTLINE 100x70</b></li> <li>② <b>C/PANEL FRONTAL (100)</b></li> </ul>	<b>401,00€</b>
	<ul style="list-style-type: none"> <li>1000x700x410mm / 28.0Kg / Piezas palet BL=10</li> <li>Bañera en acrílico compatible con válvula 50 Ref. 490.</li> <li>Colores disponibles: <b>blanco</b>. Con asas (cromadas) y chasis montados.</li> </ul>	
<b>806300CD</b> <b>806300CE</b>	<ul style="list-style-type: none"> <li>③ <b>BAÑERA SHORTLINE 100x70</b></li> <li>④ <b>C/PANEL FRONTAL Y LATERAL (100+70)</b></li> </ul>	<b>504,00€</b>
	<ul style="list-style-type: none"> <li>1000x700x410mm / 29.5Kg / Piezas palet BL=10</li> <li>Bañera en acrílico compatible con válvula 50 Ref. 490.</li> <li>Colores disponibles: <b>blanco</b>. Con asas (cromadas) y chasis montados.</li> </ul>	

Referencia	Descripción	€ Blanco
<b>806400</b>	<b>BAÑERA SHORTLINE 100x75</b>	<b>323,00€</b>
	<ul style="list-style-type: none"> <li>1000x750x410mm / 27.5Kg / Piezas palet BL=10</li> <li>Bañera en acrílico compatible con válvula 50 Ref. 490.</li> <li>Colores disponibles: <b>blanco</b>. Con asas (cromadas) y chasis montados.</li> </ul>	
<b>806400AD</b> <b>806400AE</b>	<ul style="list-style-type: none"> <li>① <b>BAÑERA SHORTLINE 100x75</b></li> <li>② <b>C/PANEL FRONTAL (100)</b></li> </ul>	<b>418,00€</b>
	<ul style="list-style-type: none"> <li>1000x750x410mm / 29.5Kg / Piezas palet BL=10</li> <li>Bañera en acrílico compatible con válvula 50 Ref. 490.</li> <li>Colores disponibles: <b>blanco</b>. Con asas (cromadas) y chasis montados.</li> </ul>	
<b>806400CD</b> <b>806400CE</b>	<ul style="list-style-type: none"> <li>③ <b>BAÑERA SHORTLINE 100x75</b></li> <li>④ <b>C/PANEL FRONTAL Y LATERAL (100+75)</b></li> </ul>	<b>523,00€</b>
	<ul style="list-style-type: none"> <li>1000x750x410mm / 31.0Kg / Piezas palet BL=10</li> <li>Bañera en acrílico compatible con válvula 50 Ref. 490.</li> <li>Colores disponibles: <b>blanco</b>. Con asas (cromadas) y chasis montados.</li> </ul>	

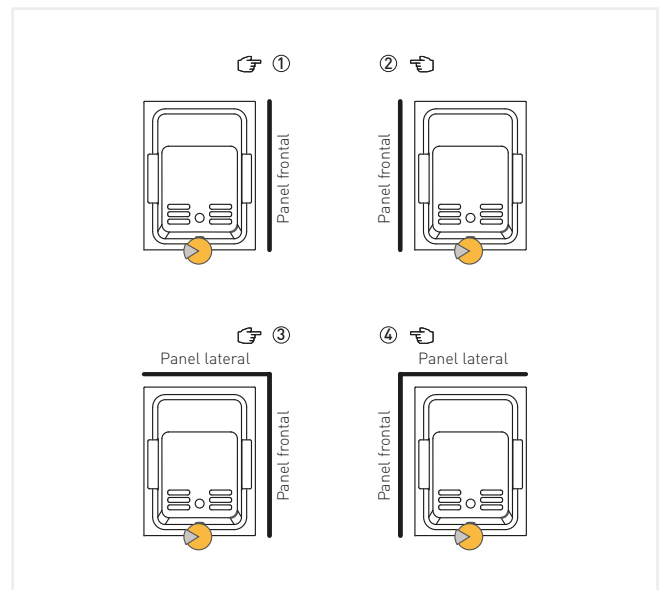
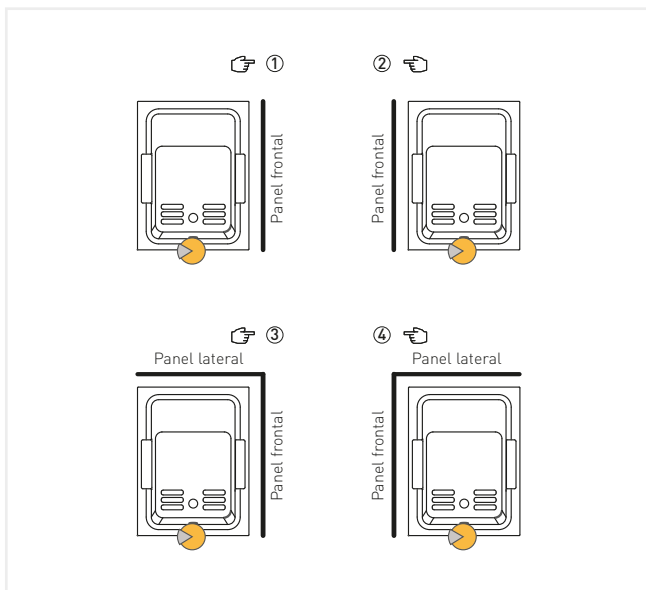
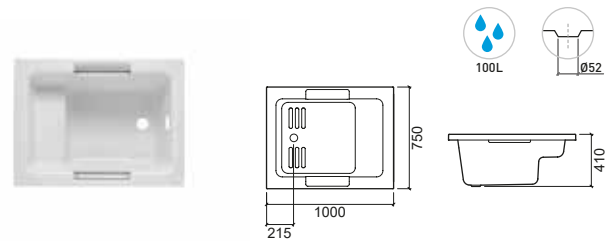
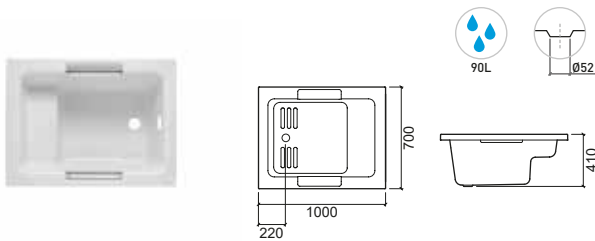

## LEYENDA.

- Capacidad de la bañera
- Panel derecho
- Panel izquierdo
- Maneta de válvula
- En caja

BL. BLANCO

# SHORTLINE



> P. 243 PANELES > P. 244 VÁLVULAS

Referencia	Descripción	€ Blanco
<b>806500</b>	<b>BAÑERA SHORTLINE 100x80</b>	<b>341,00€</b>
	 1000x800x410mm / 28.5Kg / Piezas palet BL=10 Bañera en acrílico compatible con válvula 50 Ref. 490. Colores disponibles: <b>blanco</b> . Con asas (cromadas) y chasis montados.	
<b>806500AD</b>	<b>1 BAÑERA SHORTLINE 100x80</b>	<b>454,00€</b>
<b>806500AE</b>	<b>2 C/PANEL FRONTAL (100)</b>	
	 1000x800x410mm / 30.5Kg / Piezas palet BL=10 Bañera en acrílico compatible con válvula 50 Ref. 490. Colores disponibles: <b>blanco</b> . Con asas (cromadas) y chasis montados.	
<b>806500CD</b>	<b>3 BAÑERA SHORTLINE 100x80</b>	<b>540,00€</b>
<b>806500CE</b>	<b>4 C/PANEL FRONTAL E LATERAL (100+80)</b>	
	 1000x800x410mm / 32.5Kg / Piezas palet BL=10 Bañera en acrílico compatible con válvula 50 Ref. 490. Colores disponibles: <b>blanco</b> . Con asas (cromadas) y chasis montados.	

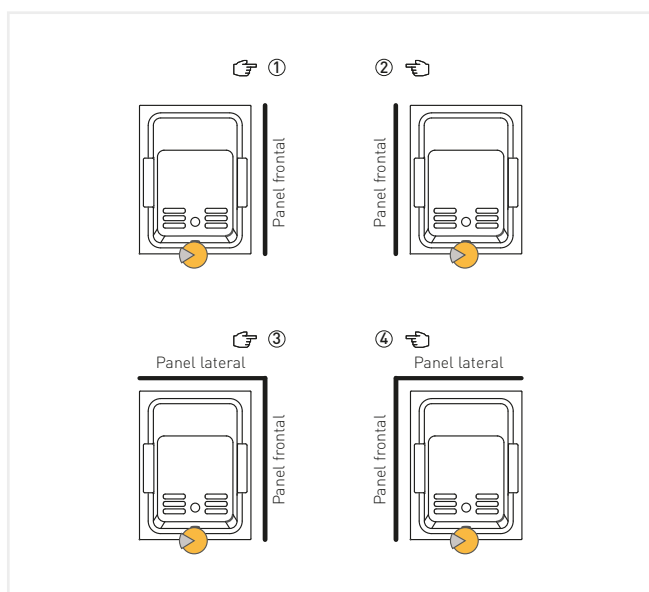
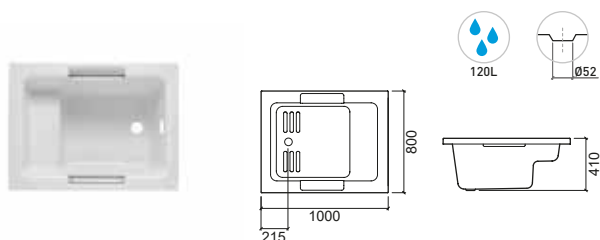

LEYENDA.

 En caja

 Maneta de válvula

 Panel izquierdo

 Panel derecho

 Capacidad de la bañera

# BABYBATH



> P. 244 VÁLVULAS

Referencia	Descripción	€ Blanco
------------	-------------	----------

<b>806600</b>	<b>BAÑERA BABYBATH 80x45</b>	<b>220,00€</b>
---------------	------------------------------	----------------

 800x450x255mm / 8.0Kg / Piezas palet BL=10  
 Bañera en acrílico compatible con válvulas Ref. 4V94, 4V91, 4V92.  
 Colores disponibles: **blanco**. Sin pies ni paneles.



Referencia	Descripción	€ Blanco
------------	-------------	----------

<b>806700</b>	<b>BAÑERA BABYBATH 100x50</b>	<b>248,00€</b>
---------------	-------------------------------	----------------

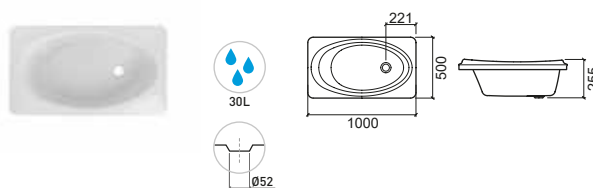
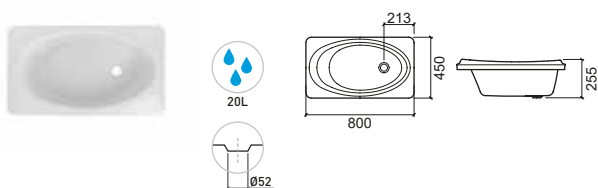
 1000x500x255mm / 12.0Kg / Piezas palet BL=10  
 Bañera en acrílico compatible con válvulas Ref. 4V94, 4V91, 4V92.  
 Colores disponibles: **blanco**. Sin pies ni paneles.



## LEYENDA.

 Capacidad de la bañera  En caja

BL. BLANCO

# TWOSPACE



> P. 243 PANELES > P. 244 VÁLVULAS > P. 244 PIES/CHASIS

Referencia	Descripción	€ Blanco
<b>805200</b>	<b>BAÑERA TWOSPACE 180x120</b> 1800x1200x545mm / 79.0Kg / Piezas palet BL=01 Bañera en acrílico. Respaldo dorsal y válvula no incluidos. Válvula Ref. 491. Colores disponibles: <b>blanco</b> .	<b>1.026,00€</b>
<b>8652031100</b>	<b>BAÑERA TWOSPACE 180x120 SISTEMA TWOSPACE</b> 1800x1200x545mm / 152.0Kg / Piezas palet BL=01 Bañera en acrílico con válvula incluida. Incluye respaldos dorsal. Colores disponibles: <b>blanco</b> .	<b>7.475,00€</b>
<b>8652031100A</b>	<b>BAÑERA TWOSPACE 180x120 SISTEMA TWOSPACE C/1 PANEL 180</b> 1800x1200x545mm / 163.0Kg / Piezas palet BL=01 Bañera en acrílico con válvula incluida. Incluye respaldo dorsal. Colores disponibles: <b>blanco</b> .	<b>8.767,00€</b>
<b>8652031100E</b>	<b>BAÑERA TWOSPACE 180x120 SISTEMA TWOSPACE C/2 PANELES 180 + 120</b> 1800x1200x545mm / 171.0Kg / Piezas palet BL=01 Bañera en acrílico con válvula incluida. Incluye respaldo dorsal. Colores disponibles: <b>blanco</b> .	<b>9.673,00€</b>

Referencia	Descripción	€ Blanco	€ Negro
<b>8652031100G</b>	<b>BAÑERA TWOSPACE 180x120 SISTEMA TWOSPACE C/3 PANELES [2x]180 + 120</b> 1800x1200x545mm / 179.0Kg / Piezas palet BL=01 Bañera en acrílico con válvula incluida. Incluye respaldo dorsal. Colores disponibles: <b>blanco</b> .	<b>10.955,00€</b>	
<b>8652031100E</b>	<b>BAÑERA TWOSPACE 180x120 SISTEMA TWOSPACE C/3 PANELES [2x]120 + 180</b> 1800x1200x545mm / 182.0Kg / Piezas palet BL=01 Bañera en acrílico con válvula incluida. Incluye respaldo dorsal. Colores disponibles: <b>blanco</b> .	<b>9.891,00€</b>	
<b>8652031100F</b>	<b>BAÑERA TWOSPACE 180x120 SISTEMA TWOSPACE C/4 PANELES [2x]180 + [2x]120</b> 1800x1200x545mm / 190.0Kg / Piezas palet BL=01 Bañera en acrílico con válvula incluida. Incluye respaldo dorsal. Colores disponibles: <b>blanco</b> .	<b>11.725,00€</b>	
<b>8052</b>	<b>RESPALDO TWOSPACE</b> 320x90x755mm / 4.2Kg Respaldo dorsal en Poliuretano para bañera Twospace. Colores disponibles: <b>negro</b> .	<b>288,00€</b>	

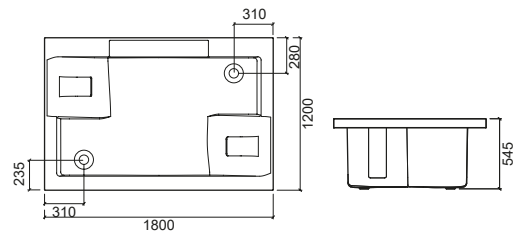

LEYENDA.



Capacidad de la bañera



En caja



Válvula incluida



Sistema TwoSpace

BL. BLANCO



# ESPECIFICACIONES

BENISSA

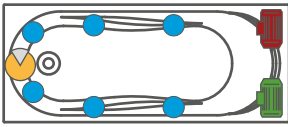

VÉRTICE

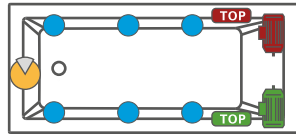

EVA

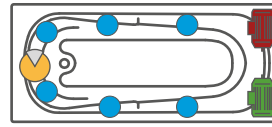

RITA

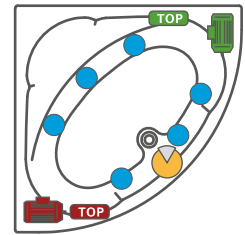

MILLENNIUM

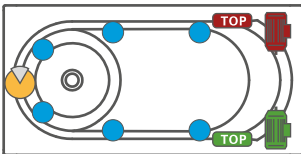

URB.Y

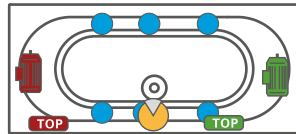

PLAN

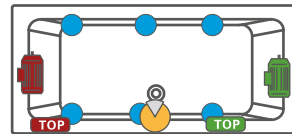

AGRES

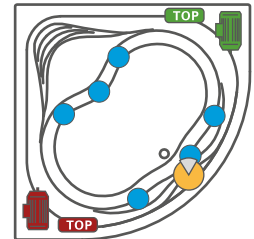

DUNA IZQUIERDA

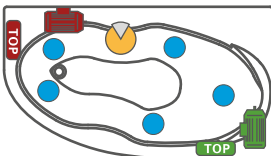

DUNA DERECHA

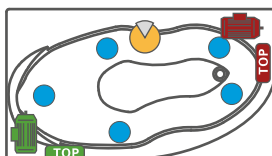

VINTAGE

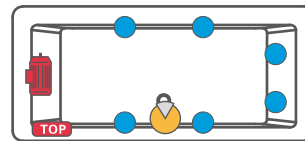

VINTAGE

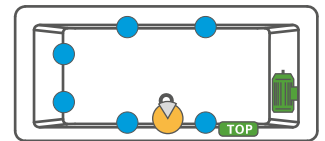

TWOSPACE

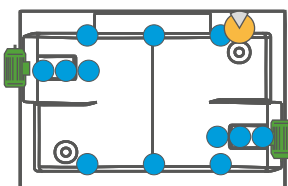

WCA

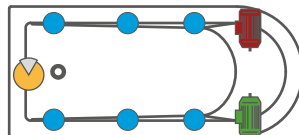

EASY

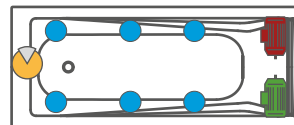

ALFA

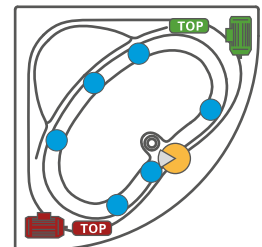

SHORTLINE

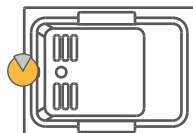



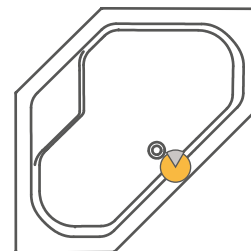

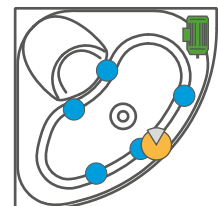

RIMINI



SKIN



LEYENDA.

-  Motor hidro izquierdo
-  Panel sistema TOP izquierdo
-  Inyectores
-  Maneta de válvula
-  Motor hidro derecho
-  Panel sistema TOP derecho

# PANELES

## PANELES TRANSVERSALES

Referencia	Descripción	€ Blanco
<b>800203</b>	<b>PANEL 70</b>  3.3Kg / Incluye kit de fijación.	<b>105,00€</b>
<b>800202</b>	<b>PANEL 75</b>  4.2Kg / Incluye kit de fijación.	<b>116,00€</b>
<b>800302</b>	<b>PANEL 80</b>  2.3Kg / Incluye kit de fijación.	<b>137,00€</b>
<b>804202</b>	<b>PANEL 95</b>  2.8Kg / Incluye kit de fijación.	<b>144,00€</b>
<b>800601</b>	<b>PANEL 150</b>  7.7Kg / Incluye kit de fijación.	<b>197,00€</b>
<b>800101</b>	<b>PANEL 160</b> 8.0Kg / Incluye kit de fijación.	<b>208,00€</b>
<b>800201</b>	<b>PANEL 170</b>  8.2Kg / Incluye kit de fijación.	<b>229,00€</b>
<b>803701</b>	<b>PANEL 190</b> 5.5Kg / Incluye kit de fijación.	<b>263,00€</b>



## PLAN

Referencia	Descripción	€ Blanco
<b>803602</b>	<b>PANEL 75</b> 2.2Kg / Incluye kit de fijación.	<b>96,00€</b>
<b>803302</b>	<b>PANEL 80</b> 2.3Kg / Incluye kit de fijación.	<b>105,00€</b>
<b>807302</b>	<b>PANEL 90</b> 2.6Kg / Incluye kit de fijación.	<b>117,00€</b>
<b>803601</b>	<b>PANEL 170</b> 4.6Kg / Incluye kit de fijación.	<b>175,00€</b>
<b>803301</b>	<b>PANEL 180</b> 4.9Kg / Incluye kit de fijación.	<b>200,00€</b>
<b>807301</b>	<b>PANEL 190</b> 4.9Kg / Incluye kit de fijación.	<b>224,00€</b>

## WCA

Referencia	Descripción	€ Blanco
<b>804505</b>	<b>PANEL INTEGRAL</b>  30.5Kg / Incluye kit de fijación.	<b>1.300,00€</b>

## VINTAGE

Referencia	Descripción	€ Blanco
<b>803402</b>  <b>803403</b> 	<b>PANEL 80</b> 4.9Kg / Incluye kit de fijación.	<b>112,00€</b>
<b>803401</b>	<b>PANEL 180</b> 4.9Kg / Incluye kit de fijación.	<b>223,00€</b>

## VÉRTICE

Referencia	Descripción	€ Blanco
<b>806202</b>	<b>PANEL 90</b> 2.8Kg / Incluye kit de fijación.	<b>115,00€</b>
<b>805601</b>	<b>PANEL 160</b> 7.8Kg / Incluye kit de fijación.	<b>145,00€</b>
<b>805801</b>	<b>PANEL 170</b> 7.7Kg / Incluye kit de fijación.	<b>159,00€</b>
<b>806001</b>	<b>PANEL 175</b> 5.0Kg / Incluye kit de fijación.	<b>165,00€</b>
<b>805101</b>	<b>PANEL 180</b>  5.0Kg / Incluye kit de fijación.	<b>180,00€</b>
<b>806201</b>	<b>PANEL 190</b> 5.5Kg / Incluye kit de fijación.	<b>203,00€</b>

LEYENDA.

# PANELES

## URB.Y

Referencia	Descripción	€ Blanco
<b>807602</b>	<b>PANEL 75</b> Incluye kit de fijación.	<b>129,00€</b>
<b>807702</b>	<b>PANEL 80</b> Incluye kit de fijación.	<b>140,00€</b>
<b>807802</b>	<b>PANEL 90</b> 2.6Kg / Incluye kit de fijación.	<b>160,00€</b>
<b>807601</b>	<b>PANEL 170</b> Incluye kit de fijación.	<b>156,00€</b>
<b>807701</b>	<b>PANEL 180</b> Incluye kit de fijación.	<b>178,00€</b>
<b>807801</b>	<b>PANEL 190</b> 4.9Kg / Incluye kit de fijación.	<b>198,00€</b>

## AGRES

Referencia	Descripción	€ Blanco
<b>807403</b>	<b>PANEL INTEGRAL</b> 9.2Kg / Incluye kit de fijación.	<b>342,00€</b>

## ALFA

Referencia	Descripción	€ Blanco
<b>801104</b>	<b>PANEL INTEGRAL</b> 8.8Kg / Incluye kit de fijación.	<b>388,00€</b>

## RIMINI

Referencia	Descripción	€ Blanco
<b>801403</b>	<b>PANEL INTEGRAL</b> 9.5Kg / Incluye kit de fijación.	<b>356,00€</b>

## DUNA

Referencia	Descripción	€ Blanco
<b>802101</b>	<b>PANEL INTEGRAL REVERSIBLE</b> 8.9Kg / Incluye kit de fijación.	<b>343,00€</b>



## SHORTLINE

Referencia	Descripción	€ Blanco
<b>806301</b>	<b>PANEL 100</b>  3.3Kg / Incluye kit de fijación.	<b>99,00€</b>

## SKIN

Referencia	Descripción	€ Blanco
<b>801203</b>	<b>PANEL INTEGRAL</b> 5.0Kg / Incluye kit de fijación.	<b>321,00€</b>

## TWOSPACE

Referencia	Descripción	€ Negro
<b>805202</b>	<b>PANEL 120</b>  9.2Kg / Incluye kit de fijación.	<b>837,00€</b>
<b>805201</b>	<b>PANEL 180</b>  13.7Kg / Incluye kit de fijación.	<b>1.169,00€</b>

## RITA





Referencia	Descripción	€ Blanco
<b>801003</b>	<b>PANEL INTEGRAL</b> 8.8Kg / Incluye kit de fijación.	<b>374,00€</b>

### LEYENDA.

 En caja

# COMPLEMENTOS





## PIES/CHASIS

Referencia	Descripción	€
<b>810</b>	<b>PIES DE BAÑERA C/KIT FIJACIÓN 60</b>  2.4Kg / Compatible con bañeras rectangulares 150 - 170.	<b>26,50€</b>
<b>811</b>	<b>PIES DE BAÑERA C/KIT FIJACIÓN 70</b>  2.4Kg / Compatible con bañeras de esquina y rectangulares 175 - 180.	<b>26,50€</b>
<b>813</b>	<b>PIES DE BAÑERA C/KIT FIJACIÓN 80</b>  2.4Kg / Compatible con bañeras rectangulares 190.	<b>26,50€</b>
<b>814</b>	<b>PIES DE BAÑERA C/KIT FIJACIÓN 60/80</b>  2.4Kg / Compatible con bañera Delta.	<b>44,00€</b>
<b>801</b>	<b>CHASIS HIDRO P/BAÑERAS DE ESQUINA ALFA, AGRES</b>	<b>155,00€</b>
<b>802</b>	<b>CHASIS INTEGRAL P/BAÑERA DE ESQUINA RITA</b>	<b>155,00€</b>
<b>803</b>	<b>CHASIS INTEGRAL P/BAÑERA DE ESQUINA DUNA</b>	<b>124,00€</b>
<b>804</b>	<b>CHASIS INTEGRAL P/BAÑERA DE ESQUINA SKIN</b>	<b>155,00€</b>
<b>820</b>	<b>CHASIS INTEGRAL P/BAÑERA TWOSPACE</b>	<b>165,00€</b>
<b>822</b>	<b>CHASIS INTEGRAL P/BAÑERAS 170x75 PLAN, URB.Y</b>	<b>123,00€</b>
<b>823</b>	<b>CHASIS INTEGRAL P/BAÑERA 175x80 VÉRTICE</b>	<b>123,00€</b>
<b>825</b>	<b>CHASIS INTEGRAL P/BAÑERAS 180x80 VÉRTICE, JADE, PLAN, URB.Y, VINTAGE</b>	<b>123,00€</b>
<b>826</b>	<b>CHASIS INTEGRAL P/BAÑERAS 190x90 VÉRTICE, PLAN, URB.Y, 190x95 MILLENNIUM</b>	<b>123,00€</b>
<b>830</b>	<b>CHASIS EXTENSIBLE P/BAÑERAS 160x70 VÉRTICE, BENISSA, EVA, 170x70 VÉRTICE, BENISSA, EASY, 150x70 VÉRTICE, EVA</b>	<b>57,00€</b>
<b>831</b>	<b>CHASIS EXTENSIBLE P/BAÑERAS 170x75 VÉRTICE, BENISSA, EASY, 160x75 VÉRTICE, EVA</b>	<b>57,00€</b>

## VÁLVULAS

Referencia	Descripción	€ Cromo	€ Color
<b>490</b>	<b>VÁLVULA AUTOMÁTICA 50</b>  0.5Kg / Colores disponibles: <b>blanco</b>	<b>66,00€</b>	<b>78,00€</b>
<b>491</b>	<b>VÁLVULA AUTOMÁTICA 70</b>  0.5Kg / Colores disponibles: <b>blanco</b>	<b>75,00€</b>	<b>93,00€</b>
<b>4V94</b>	<b>VÁLVULA TIC-TAC UNIVERSAL ESPEJO PEQUEÑO ABS CR</b>  0.1Kg	<b>8,50€</b>	
<b>4V91</b>	<b>VÁLVULA TIC-TAC UNIVERSAL ESPEJO GRANDE</b>  0.4Kg / Disponible en: Cr, Cr/Bl, Cr/Negro.	<b>25,50€</b>	<b>40,00€</b>
<b>4V92</b>	<b>VÁLVULA TIC-TAC UNIVERSAL ESPEJO PEQUEÑO</b>  0.5Kg	<b>18,30€</b>	

## AROMATERAPIA

Referencia	Descripción	€
<b>4000000</b>	<b>PACK 4 AROMAS</b>  Aromas: Passion / Energy / Fresh / Relax	<b>22,00€</b>
<b>4000200</b>	<b>PACK AROMAS ENERGY</b>  Pack de 4.	<b>21,00€</b>
<b>4000400</b>	<b>PACK AROMAS PASSION</b>  Pack de 4.	<b>21,00€</b>
<b>4000700</b>	<b>PACK AROMAS RELAX</b>  Pack de 4.	<b>21,00€</b>
<b>4000800</b>	<b>PACK AROMAS FRESH</b>  Pack de 4.	<b>21,00€</b>



## HIDROCLEAN

Referencia	Descripción	€
<b>8A100</b>	<b>HIDROCLEAN</b>  0.5Kg / 1litro Desinfectante para bañeras de hidromasajes. Es importante que el producto Hidroclean se utilice exclusivamente en la limpieza de su bañera para garantizar un buen mantenimiento y limpieza de la misma. <b>Dosis Recomendada:</b> 100-125ml	<b>22,00€</b>



LEYENDA.

 En caja

# REPOSACABEZAS Y RESPALDOS

# ASAS PARA BAÑERA

## REPOSACABEZAS / RESPALDOS

Referencia	Descripción	€ Blanco	€ Color
------------	-------------	----------	---------

**8005** REPOSACABEZAS 140,00€ 140,00€

315x65x145mm / 0.6Kg / Reposacabezas en Poliuretano. Colores disponibles: **blanco, pergamon, azul y verde.**

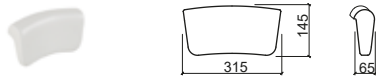

Referencia	Descripción	€ Negro
------------	-------------	---------

**8056** REPOSACABEZAS VÉRTICE 90,00€

269x176x60mm / 0.7Kg / Reposacabezas en Poliuretano. Compatible con la bañera Vértice. Colores disponibles: **negro.**

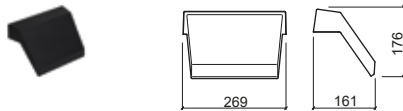

Referencia	Descripción	€ Negro
------------	-------------	---------

**8052** RESPALDO TWOSPACE 288,00€

320x90x755mm / 4.2Kg / Respaldo dorsal en Poliuretano. Compatible con la bañera Twospace. Colores disponibles: **negro.**

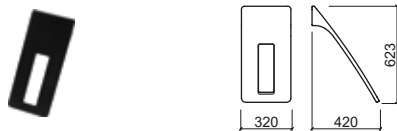

## ASAS P/BAÑERA

Referencia	Descripción	€ Blanco	€ Color
------------	-------------	----------	---------

**8001** PAR DE ASAS ABIERTAS P/BAÑERA 120,00€ 120,00€

220x64x38mm / 0.5Kg / Colores disponibles: **blanco, pergamon, azul y verde.**



Referencia	Descripción	€ Blanco	€ Color
------------	-------------	----------	---------

**8002** PAR DE ASAS CERRADAS P/BAÑERA 120,00€ 120,00€

220x64x38mm / 0.5Kg / Colores disponibles: **blanco, pergamon, azul y verde.**



Referencia	Descripción	€ Cromo
------------	-------------	---------

**8012** PAR DE ASAS CERRADAS P/BAÑERA 80,00€

220x60x33mm / 1.1Kg / Asas en latón. Colores disponibles: **cromado.**



## TOMA DE AGUA P/BAÑERA

Referencia	Descripción	€ Cromo
------------	-------------	---------

**5A00070** CONJUNTO DE TOMA DE AGUA P/BAÑERAS 90,00€

0.2Kg / Toma de agua en latón. Compatible con mezcladores de bañera.







## PLATOS DE DUCHA

### Cerámicos

#### Extra-Plano

- 251 Stepin
- 253 Waterline
- 254 Time

#### Sobre suelo

- 255 Moraira

#### Encastrar

- 257 Moraira
- 258 Waterline

### Acrílicos

#### Sobre suelo

- 259 Piano
- 262 Mosaico
- 263 Elsy
- 263 Strado
- 265 Open

#### Encastrar

- 267 WCA
- 267 Mosaico
- 268 New WcCare
- 268 Strado
- 270 Piano

#### Extra-Plano

- 273 Millennium
- 274 Face
- 275 Open

### Resina

- 277 Marina

### Canal de ducha

- 284 Metric

- 287 **Válvulas**

# PLATOS DE DUCHA

	CERÁMICO			RESINA			
<b>ANGULAR</b>			<b>TIME</b> EXTRA-PLANO	<b>MORAIRA</b> SOBRE SUELO			
75x75				Pág. 256			
80x80				Pág. 256			
90x90			Pág. 254	Pág. 256			
<b>CUADRADO</b>	<b>STEPIN</b> SOBRE SUELO/ ENCASTRAR	<b>WATERLINE</b> SOBRE SUELO		<b>MORAIRA</b> SOBRE SUELO	<b>MORAIRA</b> ENCASTRAR	<b>WATERLINE</b> ENCASTRAR	<b>MARINA</b> SOBRE SUELO/ ENCASTRAR
70x70				Pág. 255			Pág. 277
75x75				Pág. 255			
80x80	Pág. 251	Pág. 253		Pág. 255	Pág. 257	Pág. 258	Pág. 277
90x90	Pág. 251	Pág. 253		Pág. 255	Pág. 257	Pág. 258	Pág. 278
100x100							Pág. 278

	ACRÍLICO					
<b>ANGULAR</b>			<b>ELSY</b> SOBRE SUELO	<b>MILLENNIUM</b> EXTRA-PLANO	<b>FACE</b> EXTRA-PLANO	
75x75			Pág. 263			
80x80			Pág. 263		Pág. 274	
90x90			Pág. 263	Pág. 273	Pág. 274	
100x100				Pág. 273	Pág. 274	
<b>CUADRADO</b>	<b>PIANO</b> EXTRA-PLANO	<b>MOSAICO</b> SOBRE SUELO		<b>MOSAICO</b> ENCASTRAR	<b>MILLENNIUM</b> EXTRA-PLANO	<b>FACE</b> EXTRA-PLANO
70x70		Pág. 262		Pág. 267		
75x75		Pág. 262		Pág. 267		
80x80	Pág. 259					
90x90	Pág. 259			Pág. 273	Pág. 274	
100x100	Pág. 259				Pág. 274	



# PLATOS DE DUCHA

RECTANGULAR	CERÁMICO		RESINA	
	STEPIN SOBRE SUELO/ ENCASTRAR	WATERLINE SOBRE SUELO	MORAIRA SOBRE SUELO	MARINA SOBRE SUELO/ ENCASTRAR
80x70				Pág. 277
90x70		Pág. 253		Pág. 278
90x72			Pág. 255	
90x80				Pág. 278
100x70	Pág. 252	Pág. 253	Pág. 255	Pág. 278
100x80	Pág. 252	Pág. 253		Pág. 278
100x90		Pág. 253		Pág. 278
110x70				Pág. 279
110x80				Pág. 279
110x90				Pág. 279
110x100				Pág. 279
120x70	Pág. 252	Pág. 253	Pág. 255	Pág. 279
120x80	Pág. 252	Pág. 253	Pág. 255	Pág. 279
120x90	Pág. 252	Pág. 253		Pág. 279
120x100				Pág. 279
130x70				Pág. 280
130x80				Pág. 280
130x90				Pág. 280
130x100				Pág. 280
140x70				Pág. 280
140x80	Pág. 252	Pág. 253		Pág. 280
140x90	Pág. 252			Pág. 280
140x100	Pág. 252			Pág. 280
150x70				Pág. 281
150x80				Pág. 281
150x90				Pág. 281
150x100				Pág. 281
160x70				Pág. 281
160x80				Pág. 281
160x90				Pág. 281
160x100				Pág. 281
170x70				Pág. 282
170x80				Pág. 282
170x90				Pág. 282
170x100				Pág. 282
180x70				Pág. 282
180x80				Pág. 282
180x90				Pág. 282
180x100				Pág. 282
190x70				Pág. 283
190x80				Pág. 283
190x90				Pág. 283
190x100				Pág. 283
200x70				Pág. 283
200x80				Pág. 283
200x90				Pág. 283
200x100				Pág. 283

# PLATOS DE DUCHA

RECTANGULAR	ACRÍLICO								
	PIANO SOBRE SUELO	STRADO SOBRE SUELO	OPEN SOBRE SUELO	WCA ENCASTRAR	NEW WCCARE ENCASTRAR	STRADO ENCASTRAR	PIANO ENCASTRAR	MILLENNIUM EXTRA-PLANO	OPEN EXTRA-PLANO
80x70									
80x80	Pág. 259						Pág. 270		
85x70									
90x70									
90x75								Pág. 273	
90x80				Pág. 267					
90x90	Pág. 259						Pág. 270		
100x70	Pág. 259		Pág. 265				Pág. 270		Pág. 275
100x75	Pág. 259	Pág. 263	Pág. 265			Pág. 269	Pág. 270		Pág. 275
100x80	Pág. 259	Pág. 263	Pág. 265			Pág. 269	Pág. 270		Pág. 275
100x90	Pág. 259	Pág. 263	Pág. 265			Pág. 269	Pág. 270		Pág. 275
100x100	Pág. 259						Pág. 270		
110x70									
110x80	Pág. 259						Pág. 270		
110x90								Pág. 273	
120x70	Pág. 260		Pág. 265				Pág. 271		Pág. 275
120x75	Pág. 260	Pág. 264	Pág. 265			Pág. 269	Pág. 271		Pág. 275
120x80	Pág. 260	Pág. 264	Pág. 265			Pág. 269	Pág. 271		Pág. 275
120x90	Pág. 260	Pág. 264	Pág. 265		Pág. 268	Pág. 269	Pág. 271		Pág. 275
130x70	Pág. 260						Pág. 271		
130x75	Pág. 260						Pág. 271		
130x80	Pág. 260						Pág. 271		
130x90	Pág. 260						Pág. 271		
140x70	Pág. 260		Pág. 265				Pág. 271		Pág. 275
140x75	Pág. 260	Pág. 264	Pág. 265			Pág. 269	Pág. 271		Pág. 275
140x80	Pág. 260	Pág. 264	Pág. 265			Pág. 269	Pág. 271		Pág. 275
140x90	Pág. 260	Pág. 264	Pág. 265			Pág. 269	Pág. 271		Pág. 275
150x70	Pág. 260		Pág. 266				Pág. 271		Pág. 276
150x75	Pág. 260						Pág. 271		
150x80	Pág. 260						Pág. 271		
150x90	Pág. 260						Pág. 271		
160x70	Pág. 261		Pág. 266				Pág. 272		Pág. 276
160x75	Pág. 261	Pág. 264	Pág. 266			Pág. 269	Pág. 272		Pág. 276
160x80	Pág. 261	Pág. 264	Pág. 266			Pág. 269	Pág. 272		Pág. 276
160x90	Pág. 261	Pág. 264	Pág. 266			Pág. 269	Pág. 272		Pág. 276
170x70	Pág. 261		Pág. 266				Pág. 272		Pág. 276
170x75	Pág. 261	Pág. 264	Pág. 266			Pág. 269	Pág. 272		Pág. 276
170x80		Pág. 264	Pág. 266			Pág. 269			Pág. 276
170x90		Pág. 264				Pág. 269			
180x70	Pág. 261						Pág. 272		
180x75	Pág. 261		Pág. 266				Pág. 272		Pág. 276
180x80	Pág. 261		Pág. 266				Pág. 272		Pág. 276
180x90	Pág. 261						Pág. 272		
190x70									
190x80									
190x90									
200x70	Pág. 261						Pág. 272		
200x75									
200x80	Pág. 261						Pág. 272		
200x90	Pág. 261						Pág. 272		

# STEPIN

cerámico | extra-plano | sobre suelo | encastrar



> P. 287 VÁLVULAS > P. 293 MAMPARAS

Referencia	Descripción	€ Blanco	€ Color	Referencia	Descripción	€ Blanco	€ Color
<b>107520AD</b>	<b>PLATO STEPIN 80x80 EXTRA-PLANO C/ANTIDESLIZANTE</b> 800x800x35mm / 23.8Kg / Piezas palet BL-COL=11 Incluye válvula Ref. 499. En <b>blanco, negro y gris.</b>	<b>197,00€</b>	<b>197,00€</b>	<b>107530AD</b>	<b>PLATO STEPIN 90x90 EXTRA-PLANO C/ANTIDESLIZANTE</b> 896x900x30mm / 26.3Kg / Piezas palet BL-COL=11 Incluye válvula Ref. 499. En <b>blanco, negro y gris.</b>	<b>225,00€</b>	<b>225,00€</b>

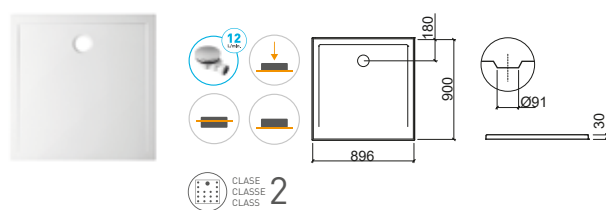
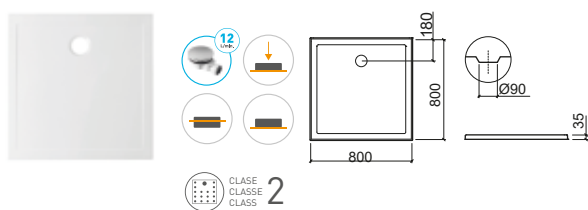

## LEYENDA.

Sobre suelo Encastrar Extra-plano

BL. BLANCO / COL. COLOR

# STEPIN

cerámico | extra-plano | sobre suelo | encastrar



> P. 287 VÁLVULAS > P. 293 MAMPARAS

Referencia	Descripción	€ Blanco	€ Color
<b>107562AD</b> ①	<b>PLATO STEPIN 100x70 EXTRA-PLANO C/ANTIDESLIZANTE</b> 1000x700x30mm / 24.4Kg / Piezas palet BL-COL=11 Incluye válvula Ref. 499. En blanco, negro y gris.	<b>219,00€</b>	<b>219,00€</b>
<b>107542AD</b> ②	<b>PLATO STEPIN 100x80 EXTRA-PLANO C/ANTIDESLIZANTE</b> 990x790x30mm / 26.4Kg / Piezas palet BL-COL=11 Incluye válvula Ref. 499. En blanco, negro y gris.	<b>225,00€</b>	<b>225,00€</b>
<b>107572AD</b> ③	<b>PLATO STEPIN 120x70 EXTRA-PLANO C/ANTIDESLIZANTE</b> 1200x700x30mm / 28.8Kg / Piezas palet BL-COL=11 Incluye válvula Ref. 499. En blanco, negro y gris.	<b>230,00€</b>	<b>230,00€</b>
<b>107552AD</b> ④	<b>PLATO STEPIN 120x80 EXTRA-PLANO C/ANTIDESLIZANTE</b> 1195x795x30mm / 31.8Kg / Piezas palet BL-COL=11 Incluye válvula Ref. 499. En blanco, negro y gris.	<b>236,00€</b>	<b>236,00€</b>
<b>107612AD</b> ⑤	<b>PLATO STEPIN 120x90 EXTRA-PLANO C/ANTIDESLIZANTE</b> 1194x895x33mm / 41.2Kg / Piezas palet BL=11 Incluye válvula Ref. 499. En blanco, negro y gris.	<b>290,00€</b>	<b>290,00€</b>
<b>107622AD</b> ⑥	<b>PLATO STEPIN 140x70 EXTRA-PLANO C/ANTIDESLIZANTE</b> 1397x693x33mm / 36.4Kg / Piezas palet BL-COL=11 Incluye válvula Ref. 499. En blanco, negro y gris.	<b>279,00€</b>	<b>279,00€</b>
<b>107632AD</b> ⑦	<b>PLATO STEPIN 140x80 EXTRA-PLANO C/ANTIDESLIZANTE</b> 1398x790x30mm / 37.6Kg / Piezas palet BL-COL=11 Incluye válvula Ref. 499. En blanco, negro y gris.	<b>290,00€</b>	<b>290,00€</b>
<b>107642AD</b> ⑧	<b>PLATO STEPIN 140x90 EXTRA-PLANO C/ANTIDESLIZANTE</b> 1395x891x33mm / 43.7Kg / Piezas palet BL-COL=11 Incluye válvula Ref. 499. En blanco, negro y gris.	<b>301,00€</b>	<b>301,00€</b>

	A	B	C	D	E		A	B	C	D	E		
①	100	1000	700	180	30	Ø91	⑤	120	1194	895	250	33	Ø91
②	100	990	790	180	30	Ø90	⑥	140	1397	693	250	33	Ø91
③	120	1200	700	180	30	Ø91	⑦	140	1398	790	250	30	Ø90
④	120	1195	795	180	30	Ø90	⑧	140	1395	891	250	33	Ø91

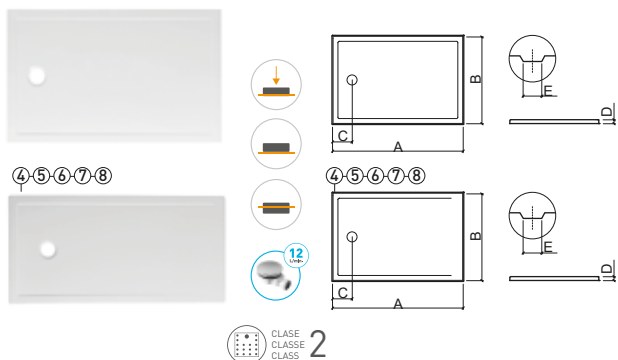

LEYENDA.

Sobre suelo Encastrar Extra-plano

BL. BLANCO / COL. COLOR



> P. 287 VÁLVULAS > P. 293 MAMPARAS

Referencia	Descripción	€ Blanco
<b>107470</b>	<b>① PLATO WATERLINE 80x80 EXTRA-PLANO</b> 800x800x50mm / 27.8Kg / Piezas palet BL=13 Compatible con válvula Ref. 499.	<b>149,00€</b>
<b>107780</b>	<b>② PLATO WATERLINE 90x90 EXTRA-PLANO</b> 898x898x45mm / 33.9Kg / Piezas palet BL=13 Compatible con válvula Ref. 499.	<b>183,00€</b>

	A	B	C	D
①	80	800	800	180
②	90	898	898	220

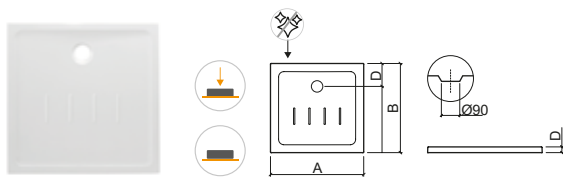

Referencia	Descripción	€ Blanco
<b>107442</b>	<b>① PLATO WATERLINE 90x70 EXTRA-PLANO</b> 905x708x45mm / 26.2Kg / Piezas palet BL=11 Compatible con válvula Ref. 499.	<b>149,00€</b>
<b>107452</b>	<b>② PLATO WATERLINE 100x70 EXTRA-PLANO</b> 1010x706x45mm / 28.6Kg / Piezas palet BL=10 Compatible con válvula Ref. 499.	<b>176,00€</b>
<b>107722</b>	<b>③ PLATO WATERLINE 100x80 EXTRA-PLANO</b> 992x795x45mm / 33.9Kg / Piezas palet BL=10 Compatible con válvula Ref. 499.	<b>183,00€</b>
<b>107732</b>	<b>④ PLATO WATERLINE 100x90 EXTRA-PLANO</b> 995x895x45mm / 38.0Kg Compatible con válvula Ref. 499.	<b>210,00€</b>
<b>107462</b>	<b>⑤ PLATO WATERLINE 120x70 EXTRA-PLANO</b> 1200x700x45mm / 30.3Kg / Piezas palet BL=06 Compatible con válvula Ref. 499.	<b>199,00€</b>
<b>107742</b>	<b>⑥ PLATO WATERLINE 120x80 EXTRA-PLANO</b> 1198x796x45mm / 40.5Kg Compatible con válvula Ref. 499.	<b>218,00€</b>
<b>107752</b>	<b>⑦ PLATO WATERLINE 120x90 EXTRA-PLANO</b> 1195x895x45mm / 45.5Kg Compatible con válvula Ref. 499.	<b>252,00€</b>
<b>107512</b>	<b>⑧ PLATO WATERLINE 140x70 EXTRA-PLANO</b> 1390x698x47mm / 38.2Kg Compatible con válvula Ref. 499.	<b>231,00€</b>

	A	B	C	D
①	90	905	708	184
②	100	1010	706	185
③	100	992	795	220
④	100	995	895	220
⑤	120	1200	700	180
⑥	120	1198	796	220
⑦	120	1195	895	220
⑧	140	1390	698	177

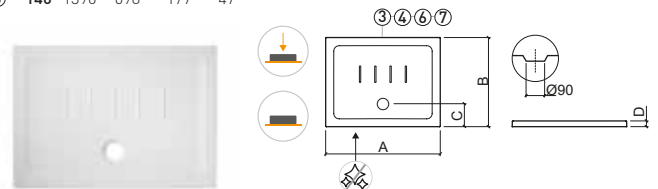

## LEYENDA.

Cara no esmaltada Sobre suelo Extra-plano

BL. BLANCO

# TIME

cerámico | extra-plano | sobre suelo



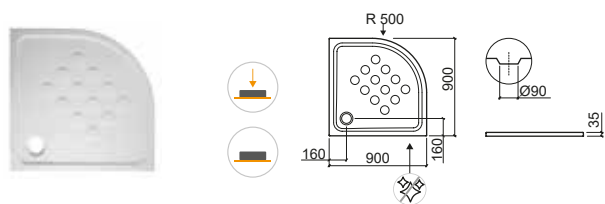

> P. 287 VÁLVULAS > P. 293 MAMPARAS

Referencia	Descripción	€ Blanco
<b>107361</b>	<b>PLATO ANGULAR TIME 90x90 EXTRA-PLANO</b> 900x900x35mm / 24.2Kg / Piezas palet BL=25 Compatible con válvula Ref. 499.	<b>186,00€</b>



LEYENDA.

-  Extra-plano
-  Sobre suelo
-  Cara no esmaltada

**BL. BLANCO**



> P. 287 VÁLVULAS > P. 293 MAMPARAS

Referencia	Descripción	€ Blanco
<b>107150</b>	① PLATO MORAIRA 70x70 700x700x80mm / 25.4Kg / Piezas palet BL=14 Compatible con válvula Ref. 495.	<b>94,00€</b>
<b>107160</b>	② PLATO MORAIRA 75x75 750x750x80mm / 27.2Kg / Piezas palet BL=13 Compatible con válvula Ref. 495.	<b>108,00€</b>
<b>107170</b>	③ PLATO MORAIRA 80x80 800x800x80mm / 31.2Kg / Piezas palet BL=13 Compatible con válvula Ref. 495.	<b>115,00€</b>

Referencia	Descripción	€ Blanco
<b>107182</b>	① PLATO MORAIRA 90x72 900x720x110mm / 34.1Kg / Piezas palet BL=10 Compatible con válvula Ref. 495.	<b>133,00€</b>
<b>107192</b>	② PLATO MORAIRA 100x70 1000x700x110mm / 34.7Kg / Piezas palet BL=10 Compatible con válvula Ref. 495.	<b>159,00€</b>
<b>107202</b>	③ PLATO MORAIRA 120x70 1208x707x110mm / 38.8Kg / Piezas palet BL=06 Compatible con válvula Ref. 495.	<b>199,00€</b>
<b>107212</b>	④ PLATO MORAIRA 120x80 1200x800x110mm / 52.0Kg / Piezas palet BL=06 Compatible con válvula Ref. 495.	<b>216,00€</b>

	A	B	C
①	70	700	150
②	75	750	145
③	80	800	150

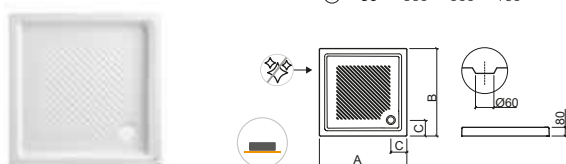

Referencia	Descripción	€ Blanco
<b>107250</b>	PLATO MORAIRA 90x90 900x900x95mm / 41.8Kg / Piezas palet BL=11 Compatible con válvula Ref. 495.	<b>161,00€</b>

	A	B	C	D
①	90	900	720	110
②	100	1000	700	110
③	120	1208	707	110
④	120	1200	800	110

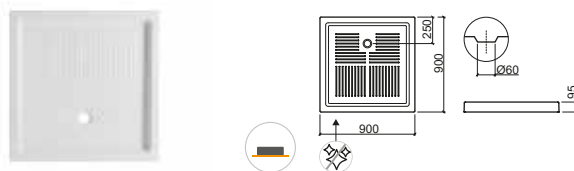

## LEYENDA.

Cara no esmaltada Sobre suelo

BL. BLANCO

# MORAIRA

cerámico | sobre suelo



> P. 287 VÁLVULAS > P. 293 MAMPARAS

Referencia Descripción € Blanco

**107161** ① PLATO ANGULAR MORAIRA 75x75 S/REBORDE 129,00€  
750x750x80mm / 26.0Kg / Piezas palet BL=13  
Compatible con válvula Ref. 495.

Referencia Descripción € Blanco

**107221** ① PLATO ANGULAR MORAIRA 80x80 C/REBORDE 129,00€  
800x800x120mm / 33.2Kg / Piezas palet BL=09  
Compatible con válvula Ref. 495.

**107231** ② PLATO ANGULAR MORAIRA 90x90 C/REBORDE 160,00€  
900x900x120mm / 39.0Kg / Piezas palet BL=09  
Compatible con válvula Ref. 495.

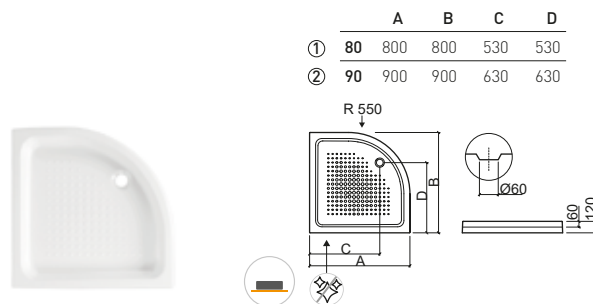
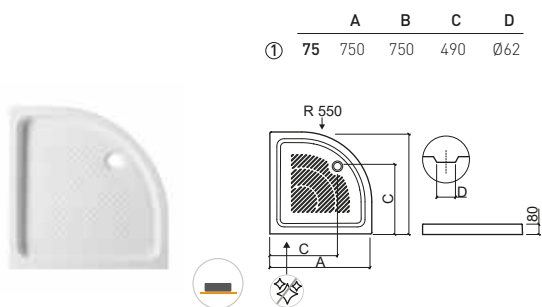

LEYENDA.

Sobre suelo

Cara no esmaltada

BL. BLANCO



# MORAIRA

cerámica | encastrar



Referencia	Descripción	€ Blanco
<b>107245</b>	<b>① PLATO ENCASTRAR MORAIRA 80x80</b> 800x800x60mm / 30.6Kg / Piezas palet BL=18 Compatible con válvula Ref. 499.	<b>152,00€</b>
<b>107255</b>	<b>② PLATO ENCASTRAR MORAIRA 90x90</b> 900x900x60mm / 37.8Kg / Piezas palet BL=16 Compatible con válvula Ref. 499.	<b>214,00€</b>

	A	B	C
①	80	800	400
②	90	900	450

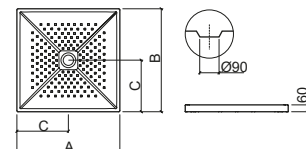

## LEYENDA.

 Encastrar

BL. BLANCO

# WATERLINE

cerámica | encastrar



> P. 287 VÁLVULAS > P. 293 MAMPARAS

Referencia Descripción € Blanco

**107480** ① **PLATO ENCASTRAR WATERLINE 80x80 167,00€**  
 800x800x20mm / 24.2Kg / Piezas palet BL=13  
 Con profundidad interior de 80mm. Compatible con válvula Ref. 499.

**107500** ② **PLATO ENCASTRAR WATERLINE 90x90 187,00€**  
 895x895x18mm / 39.6Kg / Piezas palet BL=10  
 Con profundidad interior de 73mm. Compatible con válvula Ref. 499.

	A	B	C	D	E	
①	80	800	800	164	20	80
②	90	895	895	180	18	73

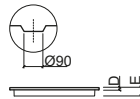
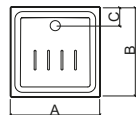

LEYENDA.

 Encastrar

BL. BLANCO



Referencia Descripción € Bl textura

**803620** PLATO PIANO 80x80 TEXTURADO 137,00€

800x800x75mm / 11.0Kg / Piezas palet BL=10  
Con profundidad interior de 50mm. Compatible con válvula Ref. 499.

	A	B	C	D	E
80	800	800	200	75	46

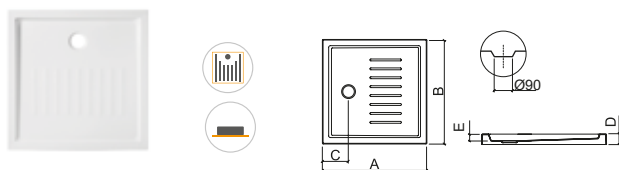

Referencia Descripción € Bl textura

**803630** PLATO PIANO 90x90 TEXTURADO 160,00€

900x900x75mm / 13.0Kg / Piezas palet BL=10  
Con profundidad interior de 50mm. Compatible con válvula Ref. 499.

	A	B	C	D	E
90	900	900	200	75	46



Referencia Descripción € Bl textura

**803640** PLATO PIANO 100x100 TEXTURADO 186,00€

997x1000x75mm / 15.0Kg / Piezas palet BL=10  
Con profundidad interior de 45mm. Compatible con válvula Ref. 499.

	A	B	C	D	E
100	997	1000	200	75	48

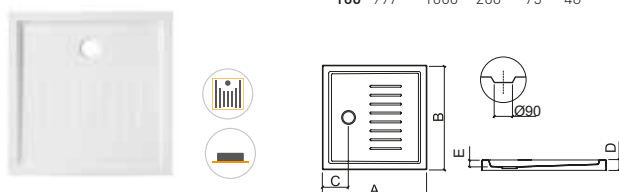

Referencia Descripción € Bl textura

**803070** ① PLATO PIANO 100x70 TEXTURADO 164,00€

1000x700x75mm / 13.0Kg / Piezas palet BL=10  
Con profundidad interior de 50mm. Compatible con válvula Ref. 499.

**803080** ② PLATO PIANO 100x75 TEXTURADO 168,00€

1000x750x75mm / 14.0Kg / Piezas palet BL=10  
Con profundidad interior de 47mm. Compatible con válvula Ref. 499.

**803090** ③ PLATO PIANO 100x80 TEXTURADO 173,00€

998x803x75mm / 14.0Kg / Piezas palet BL=10  
Con profundidad interior de 48mm. Compatible con válvula Ref. 499.

**803110** ④ PLATO PIANO 100x90 TEXTURADO 178,00€

1000x902x75mm / 15.0Kg / Piezas palet BL=10  
Con profundidad interior de 45mm. Compatible con válvula Ref. 499.

	A	B	C	D	E
①	1000	700	250	75	50
②	1000	750	250	75	47
③	998	803	250	75	48
④	1000	902	250	75	46

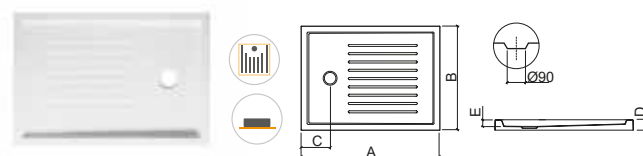

Referencia Descripción € Bl textura

**803680** PLATO PIANO 110x80 TEXTURADO 176,00€

1100x800x75mm / 15.0Kg / Piezas palet BL=10  
Con profundidad interior de 45mm. Compatible con válvula Ref. 499.

	A	B	C	D	E
110	1100	800	250	75	46

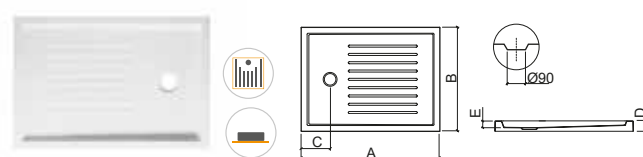

## LEYENDA.

Sobre suelo Textura En caja

BL. BLANCO

# PIANO

acrílico | sobre suelo

Referencia	Descripción	€ Bl textura
<b>803120</b>	① PLATO PIANO 120x70 TEXTURADO  1198x702x75mm / 13.5Kg / Piezas palet BL=10 Con profundidad interior de 47mm. Compatible con válvula Ref. 499.	<b>175,00€</b>
<b>803130</b>	② PLATO PIANO 120x75 TEXTURADO  1200x753x75mm / 14.0Kg / Piezas palet BL=10 Con profundidad interior de 46mm. Compatible con válvula Ref. 499.	<b>181,00€</b>
<b>803140</b>	③ PLATO PIANO 120x80 TEXTURADO  1200x800x75mm / 14.5Kg / Piezas palet BL=10 Con profundidad interior de 48mm. Compatible con válvula Ref. 499.	<b>185,00€</b>
<b>803150</b>	④ PLATO PIANO 120x90 TEXTURADO  1203x903x75mm / 16.0Kg / Piezas palet BL=10 Con profundidad interior de 48mm. Compatible con válvula Ref. 499.	<b>189,00€</b>

	A	B	C	D	E
①	120	1198	702	253	75 47
②	120	1200	753	252	75 46
③	120	1200	800	250	75 48
④	120	1203	903	251	75 48

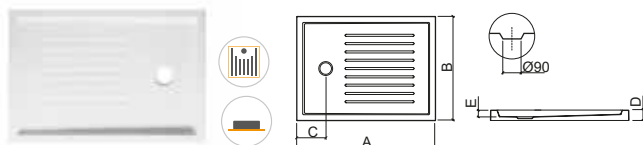

Referencia	Descripción	€ Bl textura
<b>803210</b>	① PLATO PIANO 140x70 TEXTURADO  1400x700x75mm / 17.0Kg / Piezas palet BL=10 Con profundidad interior de 45mm. Compatible con válvula Ref. 499.	<b>189,00€</b>
<b>803220</b>	② PLATO PIANO 140x75 TEXTURADO  1400x750x75mm / 18.0Kg / Piezas palet BL=10 Con profundidad interior de 45mm. Compatible con válvula Ref. 499.	<b>194,00€</b>
<b>803230</b>	③ PLATO PIANO 140x80 TEXTURADO  1393x803x75mm / 17.5Kg / Piezas palet BL=10 Con profundidad interior de 45mm. Compatible con válvula Ref. 499.	<b>198,00€</b>
<b>803240</b>	④ PLATO PIANO 140x90 TEXTURADO  1400x899x75mm / 19.0Kg / Piezas palet BL=10 Con profundidad interior de 45mm. Compatible con válvula Ref. 499.	<b>202,00€</b>

	A	B	C	D	E
①	140	1400	700	250	75 46
②	140	1400	750	250	75 50
③	140	1396	803	250	75 48
④	140	1400	899	250	75 50

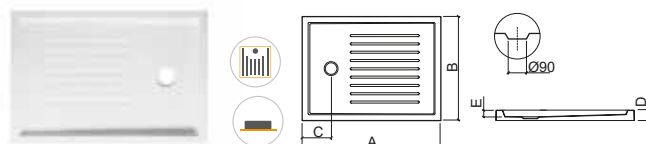

Referencia	Descripción	€ Bl textura
<b>803160</b>	① PLATO PIANO 130x70 TEXTURADO  1300x701x75mm / 15.0Kg / Piezas palet BL=10 Con profundidad interior de 45mm. Compatible con válvula Ref. 499.	<b>182,00€</b>
<b>803170</b>	② PLATO PIANO 130x75 TEXTURADO  1302x752x75mm / 18.0Kg / Piezas palet BL=10 Con profundidad interior de 45mm. Compatible con válvula Ref. 499.	<b>186,00€</b>
<b>803180</b>	③ PLATO PIANO 130x80 TEXTURADO  1300x801x75mm / 17.0Kg / Piezas palet BL=10 Con profundidad interior de 45mm. Compatible con válvula Ref. 499.	<b>191,00€</b>
<b>803190</b>	④ PLATO PIANO 130x90 TEXTURADO  1300x900x75mm / 19.0Kg / Piezas palet BL=10 Con profundidad interior de 45mm. Compatible con válvula Ref. 499.	<b>195,00€</b>

	A	B	C	D	E
①	130	1300	701	250	75 46
②	130	1302	752	251	75 46
③	130	1300	801	250	75 46
④	130	1300	900	253	75 48

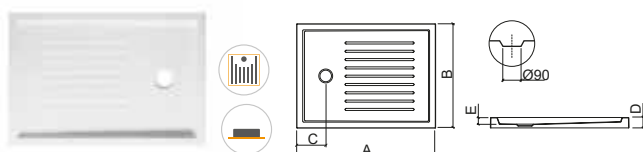

Referencia	Descripción	€ Bl textura
<b>803250</b>	① PLATO PIANO 150x70 TEXTURADO  1498x700x75mm / 18.0Kg / Piezas palet BL=10 Con profundidad interior de 60mm. Compatible con válvula Ref. 499.	<b>197,00€</b>
<b>803260</b>	② PLATO PIANO 150x75 TEXTURADO  1500x752x75mm / 22.0Kg / Piezas palet BL=10 Con profundidad interior de 60mm. Compatible con válvula Ref. 499.	<b>201,00€</b>
<b>803270</b>	③ PLATO PIANO 150x80 TEXTURADO  1500x801x75mm / 19.0Kg / Piezas palet BL=10 Con profundidad interior de 60mm. Compatible con válvula Ref. 499.	<b>206,00€</b>
<b>803280</b>	④ PLATO PIANO 150x90 TEXTURADO  1500x900x75mm / 22.0Kg / Piezas palet BL=10 Con profundidad interior de 60mm. Compatible con válvula Ref. 499.	<b>210,00€</b>

	A	B	C	D	E
①	150	1498	700	250	75 46
②	150	1500	752	250	75 46
③	150	1500	801	250	75 46
④	150	1500	900	250	75 46

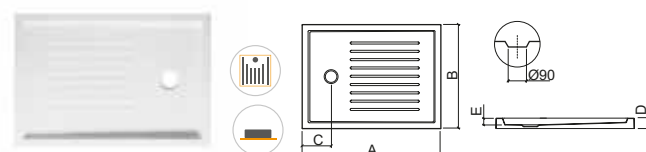

## LEYENDA.

 En caja  Textura  Sobre suelo

**BL. BLANCO**

Referencia	Descripción	€ Bl textura
<b>803290</b>	① PLATO PIANO 160x70 TEXTURADO  1600x700x75mm / 21.0Kg / Piezas palet BL=10 Con profundidad interior de 60mm. Compatible con válvula Ref. 499.	<b>252,00€</b>
<b>803310</b>	② PLATO PIANO 160x75 TEXTURADO  1602x755x75mm / 22.0Kg / Piezas palet BL=10 Con profundidad interior de 60mm. Compatible con válvula Ref. 499.	<b>258,00€</b>
<b>803320</b>	③ PLATO PIANO 160x80 TEXTURADO  1600x803x75mm / 23.0Kg / Piezas palet BL=10 Con profundidad interior de 60mm. Compatible con válvula Ref. 499.	<b>262,00€</b>
<b>803330</b>	④ PLATO PIANO 160x90 TEXTURADO  1600x900x75mm / 24.0Kg / Piezas palet BL=10 Con profundidad interior de 60mm. Compatible con válvula Ref. 499.	<b>266,00€</b>

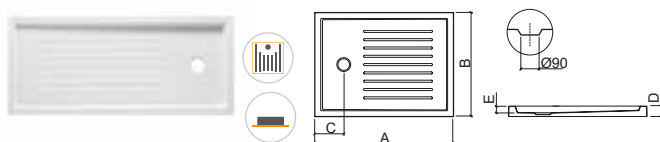

	A	B	C	D	E	
①	160	1600	700	250	75	60
②	160	1602	755	250	75	53
③	160	1600	803	252	75	57
④	160	1600	900	250	75	55

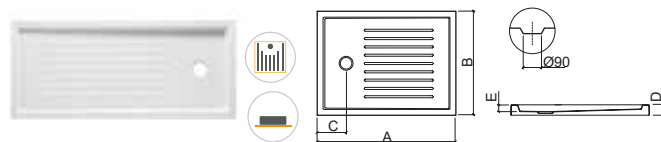

Referencia	Descripción	€ Bl textura
<b>803340</b>	① PLATO PIANO 180x70 TEXTURADO  1798x700x75mm / 24.0Kg / Piezas palet BL=10 Con profundidad interior de 60mm. Compatible con válvula Ref. 499.	<b>279,00€</b>
<b>803350</b>	② PLATO PIANO 180x75 TEXTURADO  1800x750x75mm / 25.0Kg / Piezas palet BL=10 Con profundidad interior de 60mm. Compatible con válvula Ref. 499.	<b>285,00€</b>
<b>803360</b>	③ PLATO PIANO 180x80 TEXTURADO  1804x804x75mm / 26.0Kg / Piezas palet BL=10 Con profundidad interior de 60mm. Compatible con válvula Ref. 499.	<b>289,00€</b>
<b>803370</b>	④ PLATO PIANO 180x90 TEXTURADO  1800x900x75mm / 28.0Kg / Piezas palet BL=10 Con profundidad interior de 60mm. Compatible con válvula Ref. 499.	<b>294,00€</b>

	A	B	C	D	E	
①	180	1798	700	250	75	60
②	180	1800	750	250	75	60
③	180	1804	804	252	75	62
④	180	1800	900	250	75	65



Referencia	Descripción	€ Bl textura
<b>803490</b>	① PLATO PIANO 170x70 TEXTURADO  1700x703x75mm / 22.0Kg / Piezas palet BL=10 Con profundidad interior de 60mm. Compatible con válvula Ref. 499.	<b>274,00€</b>
<b>803510</b>	② PLATO PIANO 170x75 TEXTURADO  1698x751x75mm / 23.0Kg / Piezas palet BL=10 Con profundidad interior de 60mm. Compatible con válvula Ref. 499.	<b>278,00€</b>

	A	B	C	D	E	
①	170	1700	703	250	75	44
②	170	1698	751	250	75	55

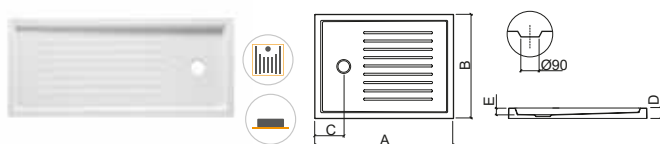

Referencia	Descripción	€ Bl textura
<b>803380</b>	① PLATO PIANO 200x70 TEXTURADO  2000x700x75mm / 27.0Kg / Piezas palet BL=10 Con profundidad interior de 60mm. Compatible con válvula Ref. 499.	<b>307,00€</b>
<b>803410</b>	② PLATO PIANO 200x80 TEXTURADO  2000x800x75mm / 14.0Kg / Piezas palet BL=10 Con profundidad interior de 60mm. Compatible con válvula Ref. 499.	<b>313,00€</b>
<b>803420</b>	③ PLATO PIANO 200x90 TEXTURADO  2003x903x75mm / Piezas palet BL=10 Con profundidad interior de 60mm. Compatible con válvula Ref. 499.	<b>321,00€</b>

	A	B	C	D	E	
①	200	2000	700	250	75	65
②	200	2000	800	250	75	60
③	200	2003	903	253	75	60

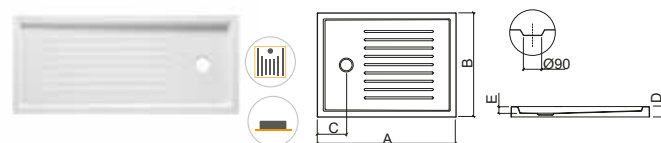

## LEYENDA.

-  Sobre suelo
-  Textura
-  En caja

BL. BLANCO

# MOSAICO

acrílico | sobre suelo



> P. 287 VÁLVULAS > P. 293 MAMPARAS

Referencia	Descripción	€ Blanco
<b>800230</b>	① PLATO MOSAICO 70x70x8	<b>142,00€</b>
	700x700x80mm / 10.7Kg / Piezas palet BL=10 Compatible con válvula Ref. 499.	
<b>800430</b>	② PLATO MOSAICO 70x70x12	<b>137,00€</b>
	700x700x120mm / 11.0Kg / Piezas palet BL=10 Compatible con válvula Ref. 495.	
<b>800420</b>	③ PLATO MOSAICO 70x70x16	<b>129,00€</b>
	700x700x160mm / 12.2Kg / Piezas palet BL=10 Compatible con válvula Ref. 495.	

Referencia	Descripción	€ Blanco
<b>800240</b>	④ PLATO MOSAICO 75x75x8	<b>155,00€</b>
	750x750x80mm / 12.1Kg / Piezas palet BL=10 Compatible con válvula Ref. 499.	
<b>800450</b>	⑤ PLATO MOSAICO 75x75x12	<b>146,00€</b>
	750x750x120mm / 11.4Kg / Piezas palet BL=10 Compatible con válvula Ref. 495.	
<b>800440</b>	⑥ PLATO MOSAICO 75x75x16	<b>132,00€</b>
	750x750x160mm / 13.2Kg / Piezas palet BL=10 Compatible con válvula Ref. 495.	

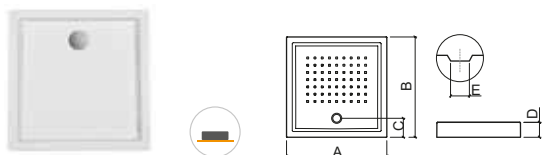

	A	B	C	D	E		A	B	C	D	E		
①	70	700	700	170	80	Ø90	④	75	750	750	170	80	Ø90
②	70	700	700	170	120	Ø62	⑤	75	750	750	170	120	Ø62
③	70	700	700	170	160	Ø62	⑥	75	750	750	170	160	Ø62

LEYENDA.

En caja

Textura

Sobre suelo

BL. BLANCO

# ELSY

acrílico | sobre suelo



> P. 287 VÁLVULAS > P. 293 MAMPARAS

Referencia	Descripción	€ Blanco
<b>800030</b>	① PLATO ELSY 75x75 750x745x130mm / 11.8Kg / Piezas palet BL=10 Compatible con válvula Ref. 495.	<b>154,00€</b>
<b>800040</b>	② PLATO ELSY 80x80 800x795x130mm / 13.6Kg / Piezas palet BL=10 Compatible con válvula Ref. 495.	<b>165,00€</b>
<b>800050</b>	③ PLATO ELSY 90x90 900x893x135mm / 14.8Kg / Piezas palet BL=10 Compatible con válvula Ref. 495.	<b>175,00€</b>

	A	B	C	D	E	R
①	75	750	745	200	550	130
②	80	800	795	200	600	130
③	90	900	893	200	700	135

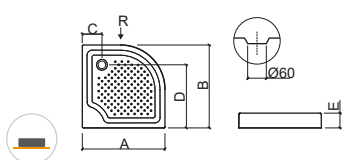

# STRADO

acrílico | sobre suelo



> P. 287 VÁLVULAS > P. 293 MAMPARAS

Referencia	Descripción	€ Blanco
<b>800910</b>	① PLATO STRADO 100x75 1001x750x120mm / 16.5Kg / Piezas palet BL=10 Compatible con válvula Ref. 499.	<b>260,00€</b>
<b>800930</b>	② PLATO STRADO 100x80 1001x801x120mm / 18.5Kg / Piezas palet BL=10 Compatible con válvula Ref. 499.	<b>278,00€</b>
<b>800950</b>	③ PLATO STRADO 100x90 1001x901x120mm / 20.0Kg / Piezas palet BL=10 Compatible con válvula Ref. 499.	<b>321,00€</b>

	A	B	C	D
①	100	1001	750	181
②	100	1001	801	181
③	100	1001	901	181

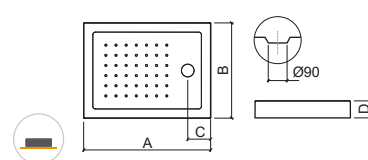

## LEYENDA.

En caja

Sobre suelo

BL. BLANCO

# STRADO

acrílico | sobre suelo



> P. 287 VÁLVULAS > P. 293 MAMPARAS

Referencia	Descripción	€ Blanco
<b>800720</b>	① PLATO STRADO 120x75 1200x750x120mm / 17.0Kg / Piezas palet BL=10 Compatible con válvula Ref. 499.	<b>268,00€</b>
<b>800810</b>	② PLATO STRADO 120x80 1200x800x120mm / 19.0Kg / Piezas palet BL=10 Compatible con válvula Ref. 499.	<b>290,00€</b>
<b>800850</b>	③ PLATO STRADO 120x90 1200x900x120mm / 21.0Kg / Piezas palet BL=10 Compatible con válvula Ref. 499.	<b>357,00€</b>

Referencia	Descripción	€ Blanco
<b>800730</b>	④ PLATO STRADO 140x75 1400x750x120mm / 20.5Kg / Piezas palet BL=10 Compatible con válvula Ref. 499.	<b>278,00€</b>
<b>800820</b>	⑤ PLATO STRADO 140x80 1400x800x120mm / 22.5Kg / Piezas palet BL=10 Compatible con válvula Ref. 499.	<b>299,00€</b>
<b>800860</b>	⑥ PLATO STRADO 140x90 1400x900x120mm / 25.0Kg / Piezas palet BL=10 Compatible con válvula Ref. 499.	<b>391,00€</b>

Referencia	Descripción	€ Blanco
<b>800740</b>	⑦ PLATO STRADO 160x75 1600x750x120mm / 23.3Kg / Piezas palet BL=10 Compatible con válvula Ref. 499.	<b>289,00€</b>
<b>800830</b>	⑧ PLATO STRADO 160x80 1600x800x120mm / 25.3Kg / Piezas palet BL=10 Compatible con válvula Ref. 499.	<b>312,00€</b>
<b>800870</b>	⑨ PLATO STRADO 160x90 1600x900x120mm / 28.5Kg / Piezas palet BL=10 Compatible con válvula Ref. 499.	<b>425,00€</b>

Referencia	Descripción	€ Blanco
<b>800750</b>	⑩ PLATO STRADO 170x75 1700x750x120mm / 24.6Kg / Piezas palet BL=10 Compatible con válvula Ref. 499.	<b>300,00€</b>
<b>800840</b>	⑪ PLATO STRADO 170x80 1700x800x120mm / 26.6Kg / Piezas palet BL=10 Compatible con válvula Ref. 499.	<b>316,00€</b>
<b>800880</b>	⑫ PLATO STRADO 170x90 1700x900x120mm / 30.0Kg / Piezas palet BL=10 Compatible con válvula Ref. 499.	<b>444,00€</b>

	A	B	C	D	E
①	120	1200	750	175	120 125
②	120	1200	800	180	120 125
③	120	1200	900	180	120 124
④	140	1400	750	175	120 125
⑤	140	1400	800	180	120 128
⑥	140	1400	900	180	120 128

	A	B	C	D	E
⑦	160	1600	750	175	120 130
⑧	160	1600	800	180	120 132
⑨	160	1600	900	180	120 132
⑩	170	1700	750	180	120 130
⑪	170	1700	800	180	120 134
⑫	170	1700	900	180	120 134

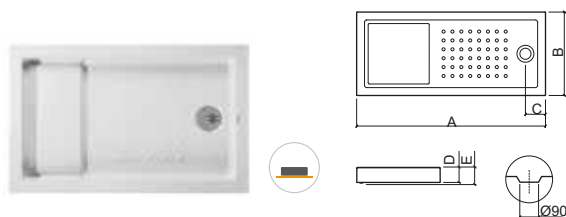
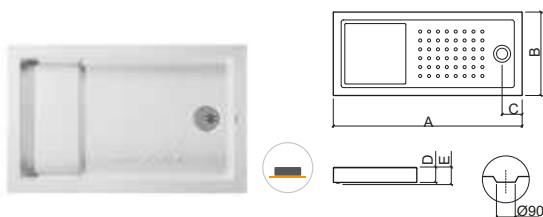

## LEYENDA.



Sobre suelo



En caja

BL. BLANCO





> P. 287 VÁLVULAS > P. 293 MAMPARAS

Referencia	Descripción	€ Blanco
<b>801210</b>	<b>① PLATO OPEN 100x70</b> 1000x700x75mm / 12.5Kg / Piezas palet BL=10 Compatible con válvula Ref. 499.	<b>223,00€</b>
<b>801240</b>	<b>② PLATO OPEN 100x75</b> 1000x750x75mm / 13.0Kg / Piezas palet BL=10 Compatible con válvula Ref. 499.	<b>232,00€</b>
<b>801270</b>	<b>③ PLATO OPEN 100x80</b> 1000x800x75mm / 13.5Kg / Piezas palet BL=10 Compatible con válvula Ref. 499.	<b>240,00€</b>
<b>801310</b>	<b>④ PLATO OPEN 100x90</b> 1000x900x75mm / 15.0Kg / Piezas palet BL=10 Compatible con válvula Ref. 499.	<b>248,00€</b>

Referencia	Descripción	€ Blanco
<b>801230</b>	<b>⑨ PLATO OPEN 140x70</b> 1400x700x75mm / 16.5Kg / Piezas palet BL=10 Compatible con válvula Ref. 499.	<b>289,00€</b>
<b>801260</b>	<b>⑩ PLATO OPEN 140x75</b> 1400x750x75mm / 17.0Kg / Piezas palet BL=10 Compatible con válvula Ref. 499.	<b>297,00€</b>
<b>801290</b>	<b>⑪ PLATO OPEN 140x80</b> 1400x800x70mm / 17.5Kg / Piezas palet BL=10 Compatible con válvula Ref. 499.	<b>305,00€</b>
<b>801330</b>	<b>⑫ PLATO OPEN 140x90</b> 1400x900x75mm / 19.0Kg / Piezas palet BL=10 Compatible con válvula Ref. 499.	<b>314,00€</b>

Referencia	Descripción	€ Blanco
<b>801220</b>	<b>⑤ PLATO OPEN 120x70</b> 1200x700x75mm / 14.5Kg / Piezas palet BL=10 Compatible con válvula Ref. 499.	<b>252,00€</b>
<b>801250</b>	<b>⑥ PLATO OPEN 120x75</b> 1200x755x75mm / 15.0Kg / Piezas palet BL=10 Compatible con válvula Ref. 499.	<b>255,00€</b>
<b>801280</b>	<b>⑦ PLATO OPEN 120x80</b> 1206x806x75mm / 15.5Kg / Piezas palet BL=10 Compatible con válvula Ref. 499.	<b>263,00€</b>
<b>801320</b>	<b>⑧ PLATO OPEN 120x90</b> 1200x900x75mm / 17.0Kg / Piezas palet BL=10 Compatible con válvula Ref. 499.	<b>272,00€</b>

	A	B	C	D
⑨	140	1400	700	175 75
⑩	140	1400	750	180 75
⑪	140	1400	800	180 70
⑫	140	1400	900	175 75

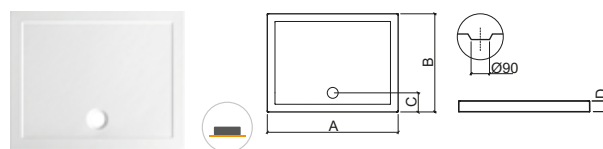

	A	B	C	D
①	100	1000	700	180 75
②	100	1000	750	175 75
③	100	1000	800	175 75
④	100	1000	900	175 75
⑤	120	1200	700	180 75
⑥	120	1200	755	175 75
⑦	120	1206	806	175 75
⑧	120	1200	900	175 75

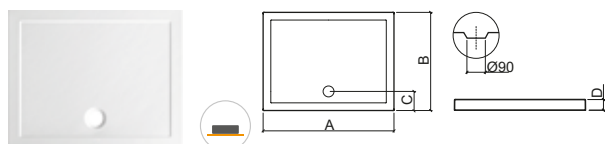

## LEYENDA.

En caja Sobre suelo

BL. BLANCO

# OPEN

acrílico | sobre suelo



> P. 287 VÁLVULAS > P. 293 MAMPARAS

Referencia Descripción € Blanco

**801590** **PLATO OPEN 150x70** **309,00€**

1500x700x75mm / 20.5Kg / Piezas palet BL=10  
Compatible con válvula Ref. 499.

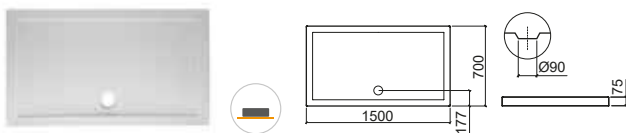

Referencia Descripción € Blanco

**801630** ① **PLATO OPEN 160x70** **356,00€**

1600x700x75mm / 14.5Kg / Piezas palet BL=10  
Compatible con válvula Ref. 499.

**801640** ② **PLATO OPEN 160x75** **371,00€**

1600x750x75mm / 15.0Kg / Piezas palet BL=10  
Compatible con válvula Ref. 499.

**801650** ③ **PLATO OPEN 160x80** **399,00€**

1600x800x75mm / 15.5Kg / Piezas palet BL=10  
Compatible con válvula Ref. 499.

**801660** ④ **PLATO OPEN 160x90** **444,00€**

1600x900x75mm / 17.0Kg / Piezas palet BL=10  
Compatible con válvula Ref. 499.

	A	B	C	D
①	160	1600	700	175
②	160	1600	750	177
③	160	1600	800	176
④	160	1600	900	176



Referencia Descripción € Blanco

**801670** ① **PLATO OPEN 170x70** **418,00€**

1703x701x75mm / Piezas palet BL=10  
Compatible con válvula Ref. 499.

**801680** ② **PLATO OPEN 170x75** **435,00€**

1700x750x75mm / 23.0Kg / Piezas palet BL=10  
Compatible con válvula Ref. 499.

**801690** ③ **PLATO OPEN 170x80** **463,00€**

1700x800x75mm / 22.0Kg / Piezas palet BL=10  
Compatible con válvula Ref. 499.

	A	B	C	D
①	170	1703	701	176
②	170	1700	750	176
③	170	1700	800	176



Referencia Descripción € Blanco

**801720** ① **PLATO OPEN 180x75** **481,00€**

1800x750x75mm / 25.0Kg / Piezas palet BL=10  
Compatible con válvula Ref. 499.

**801730** ② **PLATO OPEN 180x80** **509,00€**

1800x800x75mm / 26.5Kg / Piezas palet BL=10  
Compatible con válvula Ref. 499.

	A	B	C	D
①	180	1800	750	176
②	180	1800	800	176



## LEYENDA.

Sobre suelo

En caja

BL. BLANCO

# WCA

acrílico | encastrar



Referencia Descripción € Blanco

- 800140** **PLATO WCA ENCASTRAR** **333,00€**  
 En caja 800x900x40mm / 15.0Kg / Piezas palet BL=10  
 Con profundidad interior de 100mm. Compatible con válvula Ref. 499.

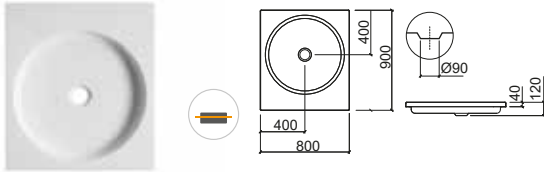

**LEYENDA.**

- En caja
- Encastrar

BL. BLANCO

# MOSAICO

acrílico | encastrar



> P. 287 VÁLVULAS > P. 293 MAMPARAS

Referencia Descripción € Blanco

- 800220** ① **PLATO MOSAICO 70x70x8 ENCASTRAR C/ ALA DE 4CM** **119,00€**  
 En caja 700x700x40mm / 10.2Kg / Piezas palet BL=10  
 Con profundidad interior de 91mm. Compatible con válvula Ref. 495.
- 800210** ② **PLATO MOSAICO 70x70x12 ENCASTRAR C/ ALA DE 4CM** **110,00€**  
 En caja 700x700x40mm / 10.4Kg / Piezas palet BL=10  
 Con profundidad interior de 120mm. Compatible con válvula Ref. 495.
- 800250** ③ **PLATO MOSAICO 75x75x8 ENCASTRAR C/ ALA DE 4CM** **127,00€**  
 En caja 750x750x40mm / 10.9Kg / Piezas palet BL=10  
 Con profundidad interior de 92mm. Compatible con válvula Ref. 495.
- 800240** ④ **PLATO MOSAICO 75x75x12 ENCASTRAR C/ ALA DE 4CM** **113,00€**  
 En caja 750x750x40mm / 11.1Kg / Piezas palet BL=10  
 Con profundidad interior de 132mm. Compatible con válvula Ref. 495.

	A	B	C	D	E	F
①	70	700	700	170	91	40 Ø62
②	70	700	700	170	120	40 Ø60
③	75	750	750	170	92	40 Ø62
④	75	750	750	170	132	40 Ø62

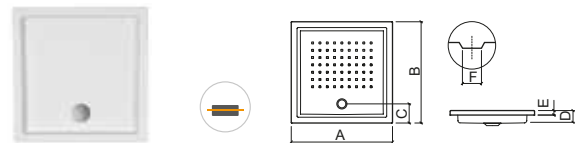

# NEW WCCARE

acrílico | encastrar



> P. 287 VÁLVULAS > P. 293 MAMPARAS

Referencia Descripción € Blanco

**800900** PLATO NEW WCCARE ENCASTRAR 436,00€

1200x900x50mm / 22.0Kg / Piezas palet BL=10  
Compatible con válvula Ref. 499.

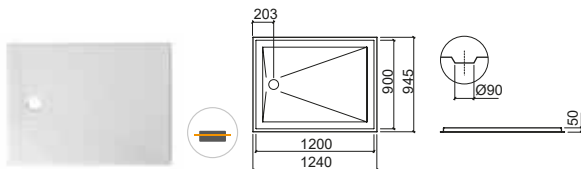

# STRADO

acrílico | encastrar



> P. 287 VÁLVULAS > P. 293 MAMPARAS

Referencia Descripción € Blanco

**800890** ① PLATO STRADO 100x75 ENCASTRAR C/ALA 4CM 198,00€

1001x750x40mm / 16.5Kg / Piezas palet BL=10  
Con profundidad interior de 89mm. Compatible con válvula Ref. 499.

**800920** ② PLATO STRADO 100x80 ENCASTRAR C/ALA 4CM 220,00€

1001x801x40mm / 18.5Kg / Piezas palet BL=10  
Con profundidad interior de 89mm. Compatible con válvula Ref. 499.

**800940** ③ PLATO STRADO 100x90 ENCASTRAR C/ALA 4CM 305,00€

1001x901x40mm / 20.0Kg / Piezas palet BL=10  
Con profundidad interior de 94mm. Compatible con válvula Ref. 499.

	A	B	C	D	E	
①	100	1001	750	181	94	40
②	100	1001	801	181	94	40
③	100	1001	901	181	94	40

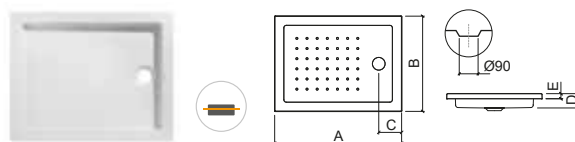

LEYENDA.

En caja

Encastrar

BL. BLANCO



> P. 287 VÁLVULAS > P. 293 MAMPARAS

Referencia	Descripción	€ Blanco
<b>800370</b>	① PLATO STRADO 120x75 ENCASTRAR C/ALA 4CM  1200x750x40mm / 17.0Kg / Piezas palet BL=10 Con profundidad interior de 95mm. Compatible con válvula Ref. 499.	<b>207,00€</b>
<b>800670</b>	② PLATO STRADO 120x80 ENCASTRAR C/ALA 4CM  1200x800x40mm / 19.0Kg / Piezas palet BL=10 Con profundidad interior de 98mm. Compatible con válvula Ref. 499.	<b>232,00€</b>
<b>800760</b>	③ PLATO STRADO 120x90 ENCASTRAR C/ALA 4CM  1200x900x40mm / 21.0Kg / Piezas palet BL=10 Con profundidad interior de 98mm. Compatible con válvula Ref. 499.	<b>326,00€</b>

Referencia	Descripción	€ Blanco
<b>800390</b>	⑦ PLATO STRADO 160x75 ENCASTRAR C/ALA 4CM  1600x750x40mm / 23.3Kg / Piezas palet BL=10 Con profundidad interior de 100mm. Compatible con válvula Ref. 499.	<b>224,00€</b>
<b>800690</b>	⑧ PLATO STRADO 160x80 ENCASTRAR C/ALA 4CM  1600x800x40mm / 25.3Kg / Piezas palet BL=10 Con profundidad interior de 107mm. Compatible con válvula Ref. 499.	<b>249,00€</b>
<b>800780</b>	⑨ PLATO STRADO 160x90 ENCASTRAR C/ALA 4CM  1600x900x40mm / 28.5Kg / Piezas palet BL=10 Con profundidad interior de 107mm. Compatible con válvula Ref. 499.	<b>389,00€</b>

Referencia	Descripción	€ Blanco
<b>800380</b>	④ PLATO STRADO 140x75 ENCASTRAR C/ALA 4CM  1400x750x40mm / 20.5Kg / Piezas palet BL=10 Con profundidad interior de 100mm. Compatible con válvula Ref. 499.	<b>213,00€</b>
<b>800680</b>	⑤ PLATO STRADO 140x80 ENCASTRAR C/ALA 4CM  1400x800x40mm / 22.5Kg / Piezas palet BL=10 Con profundidad interior de 100mm. Compatible con válvula Ref. 499.	<b>248,00€</b>
<b>800770</b>	⑥ PLATO STRADO 140x90 ENCASTRAR C/ALA 4CM  1400x900x40mm / 25.0Kg / Piezas palet BL=10 Con profundidad interior de 100mm. Compatible con válvula Ref. 499.	<b>358,00€</b>

Referencia	Descripción	€ Blanco
<b>800410</b>	⑩ PLATO STRADO 170x75 ENCASTRAR C/ALA 4CM  1700x750x40mm / 24.6Kg / Piezas palet BL=10 Con profundidad interior de 105mm. Compatible con válvula Ref. 499.	<b>234,00€</b>
<b>800710</b>	⑪ PLATO STRADO 170x80 ENCASTRAR C/ALA 4CM  1700x800x40mm / 26.6Kg / Piezas palet BL=10 Con profundidad interior de 109mm. Compatible con válvula Ref. 499.	<b>258,00€</b>
<b>800790</b>	⑫ PLATO STRADO 170x90 ENCASTRAR C/ALA 4CM  1700x900x40mm / 30.0Kg / Piezas palet BL=10 Con profundidad interior de 109mm. Compatible con válvula Ref. 499.	<b>407,00€</b>

	A	B	C	D	E	
①	120	1200	750	175	95	40
②	120	1200	800	180	98	40
③	120	1200	900	180	98	40

	A	B	C	D	E	
④	140	1400	750	180	100	40
⑤	140	1400	800	180	103	40
⑥	140	1400	900	180	103	40

	A	B	C	D	E	
⑦	160	1600	750	175	100	40
⑧	160	1600	800	180	107	40
⑨	160	1600	900	180	107	40

	A	B	C	D	E	
⑩	170	1700	750	180	105	40
⑪	170	1700	800	180	109	40
⑫	170	1700	900	180	109	40

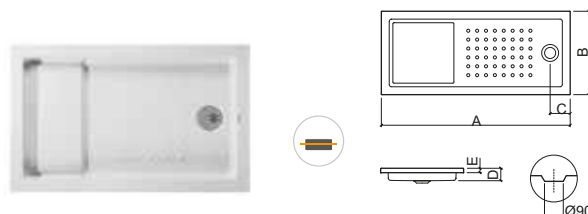
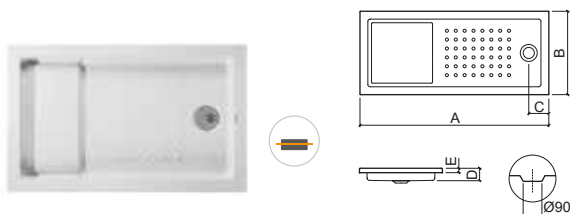

#### LEYENDA.

 Encastrar       En caja

BL. BLANCO

# PIANO

acrílico | encastrar



> P. 287 VÁLVULAS > P. 293 MAMPARAS

Referencia Descripción € Bl textura

**803580** PLATO PIANO 80x80 TEXTURADO 137,00€

800x800x35mm / 11.0Kg / Piezas palet BL=10  
Con profundidad interior de 50mm. Compatible con válvula Ref. 499.

A	B	C	D	E
80	800	800	200	35 46

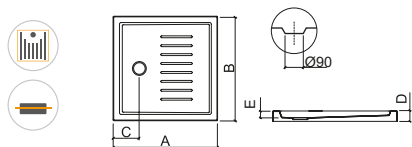

Referencia Descripción € Bl textura

**803590** PLATO PIANO 90x90 TEXTURADO 160,00€

900x900x35mm / 13.0Kg / Piezas palet BL=10  
Con profundidad interior de 50mm. Compatible con válvula Ref. 499.

A	B	C	D	E
90	900	900	200	35 46

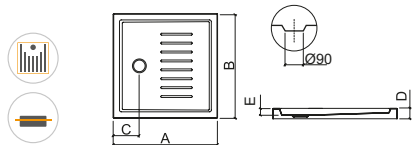

Referencia Descripción € Bl textura

**803610** PLATO PIANO 100x100 TEXTURADO 186,00€

997x1000x35mm / 15.0Kg / Piezas palet BL=10  
Con profundidad interior de 45mm. Compatible con válvula Ref. 499.

A	B	C	D	E
100	997	1000	200	35 48

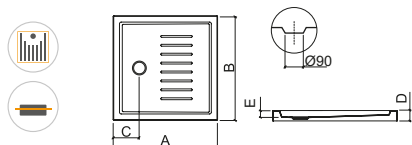

Referencia Descripción € Bl textura

**802720** ① PLATO PIANO 100x70 TEXTURADO ENCASTRAR 164,00€

1000x700x35mm / 13.0Kg / Piezas palet BL=10  
Con profundidad interior de 50mm. Compatible con válvula Ref. 499.

**802730** ② PLATO PIANO 100x75 TEXTURADO ENCASTRAR 168,00€

1000x750x35mm / 13.5Kg / Piezas palet BL=10  
Con profundidad interior de 47mm. Compatible con válvula Ref. 499.

**802740** ③ PLATO PIANO 100x80 TEXTURADO ENCASTRAR 173,00€

998x803x35mm / 14.0Kg / Piezas palet BL=10  
Con profundidad interior de 48mm. Compatible con válvula Ref. 499.

**802750** ④ PLATO PIANO 100x90 TEXTURADO ENCASTRAR 178,00€

1000x902x35mm / 15.0Kg / Piezas palet BL=10  
Con profundidad interior de 45mm. Compatible con válvula Ref. 499.

	A	B	C	D	E
①	100	1000	700	250	35 50
②	100	1000	750	250	35 47
③	100	998	803	250	35 48
④	100	1000	902	250	35 46

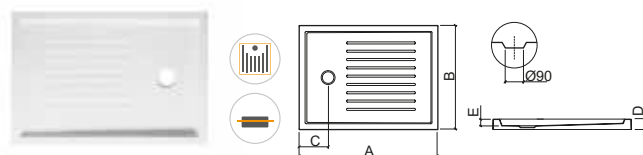

Referencia Descripción € Bl textura

**803670** PLATO PIANO 110x80 TEXTURADO 176,00€

1100x800x35mm / 15.0Kg / Piezas palet BL=10  
Con profundidad interior de 45mm. Compatible con válvula Ref. 499.

A	B	C	D	E
110	1100	800	250	35 46

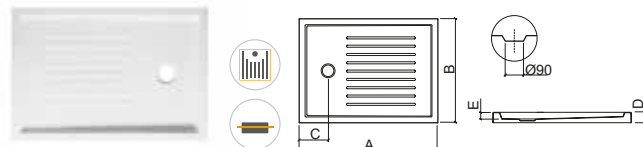

LEYENDA.

En caja Textura Encastrar

BL. BLANCO

Referencia	Descripción	€ Bl textura
<b>802760</b>	① PLATO PIANO 120x70 TEXTURADO ENCASTRAR 1200x702x35mm / 13.5Kg / Piezas palet BL=10 Con profundidad interior de 48mm. Compatible con válvula Ref. 499.	<b>175,00€</b>
<b>802770</b>	② PLATO PIANO 120x75 TEXTURADO ENCASTRAR 1200x751x35mm / 14.5Kg / Piezas palet BL=10 Con profundidad interior de 50mm. Compatible con válvula Ref. 499.	<b>181,00€</b>
<b>802780</b>	③ PLATO PIANO 120x80 TEXTURADO ENCASTRAR 1200x800x35mm / 13.5Kg / Piezas palet BL=10 Con profundidad interior de 47mm. Compatible con válvula Ref. 499.	<b>185,00€</b>
<b>802790</b>	④ PLATO PIANO 120x90 TEXTURADO ENCASTRAR 1203x903x35mm / 16.0Kg / Piezas palet BL=10 Con profundidad interior de 48mm. Compatible con válvula Ref. 499.	<b>189,00€</b>

	A	B	C	D	E
①	120	1198	702	250	35 47
②	120	1200	751	250	35 50
③	120	1200	800	250	35 47
④	120	1203	903	251	35 48

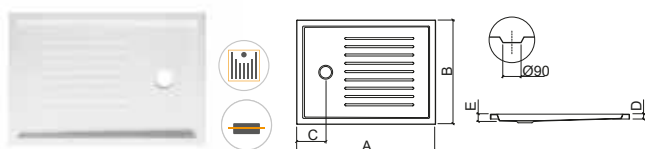

Referencia	Descripción	€ Bl textura
<b>802850</b>	① PLATO PIANO 140x70 TEXTURADO ENCASTRAR 1400x700x35mm / 17.0Kg / Piezas palet BL=10 Con profundidad interior de 45mm. Compatible con válvula Ref. 499.	<b>189,00€</b>
<b>802860</b>	② PLATO PIANO 140x75 TEXTURADO ENCASTRAR 1400x750x35mm / 16.0Kg / Piezas palet BL=10 Con profundidad interior de 45mm. Compatible con válvula Ref. 499.	<b>194,00€</b>
<b>802870</b>	③ PLATO PIANO 140x80 TEXTURADO ENCASTRAR 1396x803x35mm / 17.5Kg / Piezas palet BL=10 Con profundidad interior de 45mm. Compatible con válvula Ref. 499.	<b>198,00€</b>
<b>802880</b>	④ PLATO PIANO 140x90 TEXTURADO ENCASTRAR 1400x899x35mm / 19.0Kg / Piezas palet BL=10 Con profundidad interior de 45mm. Compatible con válvula Ref. 499.	<b>202,00€</b>

	A	B	C	D	E
①	140	1400	700	250	35 46
②	140	1400	750	250	35 50
③	140	1396	803	250	35 48
④	140	1400	899	250	35 50

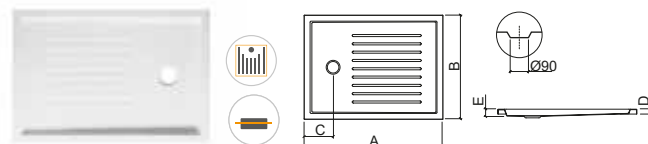

Referencia	Descripción	€ Bl textura
<b>802810</b>	① PLATO PIANO 130x70 TEXTURADO ENCASTRAR 1300x701x35mm / 15.0Kg / Piezas palet BL=10 Con profundidad interior de 45mm. Compatible con válvula Ref. 499.	<b>182,00€</b>
<b>802820</b>	② PLATO PIANO 130x75 TEXTURADO ENCASTRAR 1301x751x35mm / 18.0Kg / Piezas palet BL=10 Con profundidad interior de 45mm. Compatible con válvula Ref. 499.	<b>186,00€</b>
<b>802830</b>	③ PLATO PIANO 130x80 TEXTURADO ENCASTRAR 1300x801x35mm / 17.0Kg / Piezas palet BL=10 Con profundidad interior de 45mm. Compatible con válvula Ref. 499.	<b>191,00€</b>
<b>802840</b>	④ PLATO PIANO 130x90 TEXTURADO ENCASTRAR 1300x900x35mm / Piezas palet BL=10 Con profundidad interior de 45mm. Compatible con válvula Ref. 499.	<b>195,00€</b>

	A	B	C	D	E
①	130	1300	701	250	35 46
②	130	1301	751	251	35 46
③	130	1300	801	250	35 46
④	130	1300	900	253	35 48

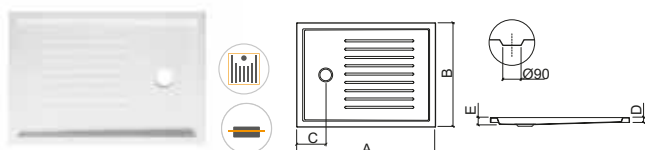

Referencia	Descripción	€ Bl textura
<b>802890</b>	① PLATO PIANO 150x70 TEXTURADO ENCASTRAR 1498x700x35mm / 18.0Kg / Piezas palet BL=10 Con profundidad interior de 60mm. Compatible con válvula Ref. 499.	<b>197,00€</b>
<b>802910</b>	② PLATO PIANO 150x75 TEXTURADO ENCASTRAR 1500x752x35mm / 22.0Kg / Piezas palet BL=10 Con profundidad interior de 60mm. Compatible con válvula Ref. 499.	<b>201,00€</b>
<b>802920</b>	③ PLATO PIANO 150x80 TEXTURADO ENCASTRAR 1500x801x35mm / 19.0Kg / Piezas palet BL=10 Con profundidad interior de 60mm. Compatible con válvula Ref. 499.	<b>206,00€</b>
<b>802930</b>	④ PLATO PIANO 150x90 TEXTURADO ENCASTRAR 1500x900x35mm / 22.0Kg / Piezas palet BL=10 Con profundidad interior de 60mm. Compatible con válvula Ref. 499.	<b>210,00€</b>

	A	B	C	D	E
①	150	1498	700	250	35 46
②	150	1500	752	250	35 46
③	150	1500	801	250	35 46
④	150	1500	900	250	35 46

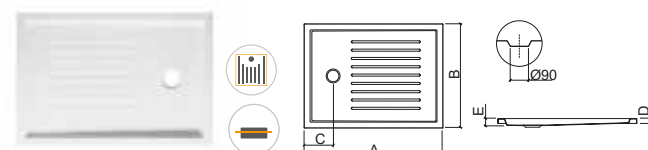

## LEYENDA.

- En caja
- Textura
- Encastrar

BL. BLANCO

# PIANO

acrílico | encastrar

Referencia	Descripción	€ Bl textura
<b>802940</b>	① PLATO PIANO 160x70 TEXTURADO ENCASTRAR 1600x700x35mm / 21.0Kg / Piezas palet BL=10 Con profundidad interior de 60mm. Compatible con válvula Ref. 499.	<b>252,00€</b>
<b>802950</b>	② PLATO PIANO 160x75 TEXTURADO ENCASTRAR 1602x755x35mm / 22.0Kg / Piezas palet BL=10 Con profundidad interior de 60mm. Compatible con válvula Ref. 499.	<b>258,00€</b>
<b>802960</b>	③ PLATO PIANO 160x80 TEXTURADO ENCASTRAR 1600x803x35mm / Piezas palet BL=10 Con profundidad interior de 60mm. Compatible con válvula Ref. 499.	<b>262,00€</b>
<b>802970</b>	④ PLATO PIANO 160x90 TEXTURADO ENCASTRAR 1600x900x35mm / 24.0Kg / Piezas palet BL=10 Con profundidad interior de 60mm. Compatible con válvula Ref. 499.	<b>266,00€</b>

	A	B	C	D	E	
①	160	1600	700	250	35	60
②	160	1602	755	250	35	53
③	160	1600	803	252	35	57
④	160	1600	900	250	35	55

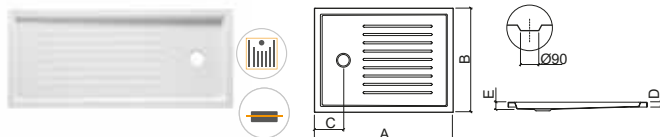

Referencia	Descripción	€ Bl textura
<b>802980</b>	① PLATO PIANO 180x70 TEXTURADO ENCASTRAR 1798x700x35mm / 24.0Kg / Piezas palet BL=10 Con profundidad interior de 60mm. Compatible con válvula Ref. 499.	<b>279,00€</b>
<b>802990</b>	② PLATO PIANO 180x75 TEXTURADO ENCASTRAR 1800x750x35mm / 25.0Kg / Piezas palet BL=10 Con profundidad interior de 60mm. Compatible con válvula Ref. 499.	<b>285,00€</b>
<b>803010</b>	③ PLATO PIANO 180x80 TEXTURADO ENCASTRAR 1804x804x35mm / 26.0Kg / Piezas palet BL=10 Con profundidad interior de 60mm. Compatible con válvula Ref. 499.	<b>289,00€</b>
<b>803020</b>	④ PLATO PIANO 180x90 TEXTURADO ENCASTRAR 1800x900x35mm / Piezas palet BL=10 Con profundidad interior de 60mm. Compatible con válvula Ref. 499.	<b>294,00€</b>

	A	B	C	D	E	
①	180	1798	700	250	35	60
②	180	1800	750	250	35	60
③	180	1804	804	252	35	62
④	180	1800	900	250	35	65



Referencia	Descripción	€ Bl textura
<b>803470</b>	① PLATO PIANO 170x70 TEXTURADO ENCASTRAR 1700x703x35mm / 22.0Kg / Piezas palet BL=10 Con profundidad interior de 60mm. Compatible con válvula Ref. 499.	<b>274,00€</b>
<b>803480</b>	② PLATO PIANO 170x75 TEXTURADO ENCASTRAR 1698x751x35mm / 23.0Kg / Piezas palet BL=10 Con profundidad interior de 60mm. Compatible con válvula Ref. 499.	<b>278,00€</b>

	A	B	C	D	E	
①	170	1700	703	250	35	44
②	170	1698	751	250	35	55

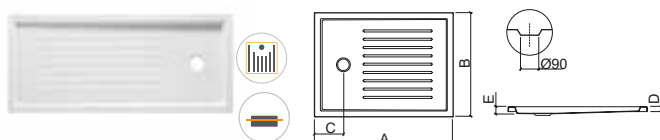

Referencia	Descripción	€ Bl textura
<b>803030</b>	① PLATO PIANO 200x70 TEXTURADO ENCASTRAR 2000x700x35mm / 27.0Kg / Piezas palet BL=10 Con profundidad interior de 60mm. Compatible con válvula Ref. 499.	<b>307,00€</b>
<b>803050</b>	② PLATO PIANO 200x80 TEXTURADO ENCASTRAR 2000x800x35mm / Piezas palet BL=10 Con profundidad interior de 60mm. Compatible con válvula Ref. 499.	<b>313,00€</b>
<b>803060</b>	③ PLATO PIANO 200x90 TEXTURADO ENCASTRAR 2003x903x35mm / 31.0Kg / Piezas palet BL=10 Con profundidad interior de 60mm. Compatible con válvula Ref. 499.	<b>321,00€</b>

	A	B	C	D	E	
①	200	2000	700	250	35	65
②	200	2000	800	250	35	60
③	200	2003	903	253	35	60

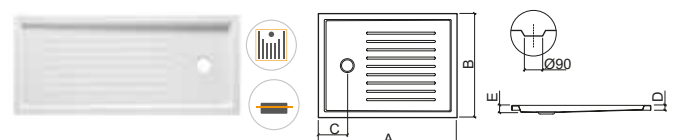

## LEYENDA.

En caja

Textura

Encastrar

BL. BLANCO



# MILLENNIUM

acrílico | extra-plano



> P. 287 VÁLVULAS > P. 293 MAMPARAS

Referencia Descripción € Blanco

- 800070** **PLATO MILLENNIUM 90x90 EXTRA-PLANO** **277,00€**  
 900x900x35mm / 15.9Kg / Piezas palet BL=10  
 Con profundidad interior de 45mm. Compatible con válvula Ref. 499.

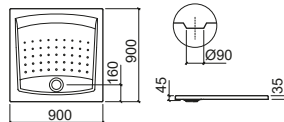

Referencia Descripción € Blanco

- 800080** **1 PLATO ANGULAR MILLENNIUM 90x90 EXTRA-PLANO** **268,00€**  
 900x900x40mm / 14.3Kg / Piezas palet BL=10  
 Con profundidad interior de 55mm. Compatible con válvula Ref. 499.

- 800090** **2 PLATO ANGULAR MILLENNIUM 100x100 EXTRA-PLANO** **289,00€**  
 1000x1000x40mm / 14.9Kg / Piezas palet BL=10  
 Con profundidad interior de 50mm. Compatible con válvula Ref. 499.



	A	B	C	D	E	R	
1	90	900	900	170	40	55	646
2	100	1000	1000	180	40	50	720

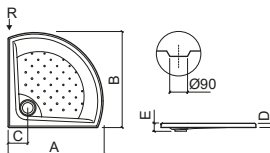

Referencia Descripción € Blanco

- 800060** **1 PLATO MILLENNIUM 90x75 EXTRA-PLANO** **263,00€**  
 750x900x35mm / 13.2Kg / Piezas palet BL=10  
 Con profundidad interior de 45mm. Compatible con válvula Ref. 499.

- 800110** **2 PLATO MILLENNIUM 110x90 EXTRA-PLANO** **297,00€**  
 900x1100x40mm / 18.0Kg / Piezas palet BL=10  
 Con profundidad interior de 62mm. Compatible con válvula Ref. 499.

	A	B	C	D	E	
1	90	750	900	160	35	45
2	110	900	1100	160	40	62

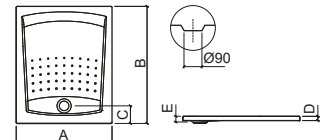

## LEYENDA.

Extra-plano En caja

BL. BLANCO

# FACE

acrílico | extra-plano



> P. 287 VÁLVULAS > P. 293 MAMPARAS

Referencia	Descripción	€ Blanco	€ Pergamon
<b>800280</b>	① PLATO FACE 90x90 EXTRA-PLANO 📦 900x900x40mm / 14.0Kg / Piezas palet BL-COL=10 Compatible con válvula Ref. 499.	219,00€	260,00€
<b>800290</b>	② PLATO FACE 100x100 EXTRA-PLANO 📦 1000x1000x40mm / 16.0Kg / Piezas palet BL-COL=10 Compatible con válvula Ref. 499.	256,00€	301,00€

	A	B	C	D	E	
①	90	900	900	250	40	25
②	100	1000	1000	250	40	26

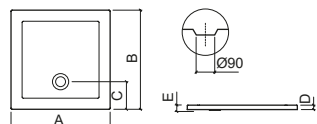

Referencia	Descripción	€ Blanco	€ Pergamon
<b>800170</b>	① PLATO ANGULAR FACE 80x80 EXTRA-PLANO 📦 800x800x40mm / 14.9Kg / Piezas palet BL-COL=10 Compatible con válvula Ref. 499.	208,00€	245,00€
<b>800180</b>	② PLATO ANGULAR FACE 90x90 EXTRA-PLANO 📦 900x900x40mm / 15.2Kg / Piezas palet BL-COL=10 Compatible con válvula Ref. 499.	225,00€	250,00€
<b>800190</b>	③ PLATO ANGULAR FACE 100x100 EXTRA-PLANO 📦 1000x1000x40mm / 15.9Kg / Piezas palet BL-COL=10 Compatible con válvula Ref. 499.	232,00€	272,00€

	A	B	C	D	E	
①	80	800	800	165	40	20
②	90	900	900	160	40	30
③	100	1000	1000	160	40	35

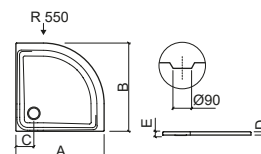

LEYENDA.

📦 En caja

📏 Extra-plano

BL. BLANCO / COL. PERGAMON



> P. 287 VÁLVULAS > P. 293 MAMPARAS

Referencia	Descripción	€ Blanco
<b>801160</b>	① PLATO OPEN 100x70 EXTRA-PLANO 1000x700x40mm / 12.5Kg / Piezas palet BL=10 Compatible con válvula Ref. 499.	<b>223,00€</b>
<b>800960</b>	② PLATO OPEN 100x75 EXTRA-PLANO 1000x750x40mm / 13.0Kg / Piezas palet BL=10 Compatible con válvula Ref. 499.	<b>248,00€</b>
<b>800970</b>	③ PLATO OPEN 100x80 EXTRA-PLANO 1000x800x40mm / 13.5Kg / Piezas palet BL=10 Compatible con válvula Ref. 499.	<b>273,00€</b>
<b>800980</b>	④ PLATO OPEN 100x90 EXTRA-PLANO 1000x900x40mm / 15.0Kg / Piezas palet BL=10 Compatible con válvula Ref. 499.	<b>291,00€</b>

Referencia	Descripción	€ Blanco
<b>801180</b>	⑨ PLATO OPEN 140x70 EXTRA-PLANO 1400x700x40mm / 16.5Kg / Piezas palet BL=10 Compatible con válvula Ref. 499.	<b>359,00€</b>
<b>801030</b>	⑩ PLATO OPEN 140x75 EXTRA-PLANO 1400x750x40mm / 17.0Kg / Piezas palet BL=10 Compatible con válvula Ref. 499.	<b>383,00€</b>
<b>801040</b>	⑪ PLATO OPEN 140x80 EXTRA-PLANO 1400x800x40mm / 17.5Kg / Piezas palet BL=10 Compatible con válvula Ref. 499.	<b>411,00€</b>
<b>801050</b>	⑫ PLATO OPEN 140x90 EXTRA-PLANO 1400x900x40mm / 19.0Kg / Piezas palet BL=10 Compatible con válvula Ref. 499.	<b>459,00€</b>

Referencia	Descripción	€ Blanco
<b>801170</b>	⑤ PLATO OPEN 120x70 EXTRA-PLANO 1200x700x40mm / 14.5Kg / Piezas palet BL=10 Compatible con válvula Ref. 499.	<b>286,00€</b>
<b>800990</b>	⑥ PLATO OPEN 120x75 EXTRA-PLANO 1207x755x40mm / 15.0Kg / Piezas palet BL=10 Compatible con válvula Ref. 499.	<b>309,00€</b>
<b>801010</b>	⑦ PLATO OPEN 120x80 EXTRA-PLANO 1206x806x40mm / 15.5Kg / Piezas palet BL=10 Compatible con válvula Ref. 499.	<b>336,00€</b>
<b>801020</b>	⑧ PLATO OPEN 120x90 EXTRA-PLANO 1200x900x40mm / 17.0Kg / Piezas palet BL=10 Compatible con válvula Ref. 499.	<b>364,00€</b>

	A	B	C	D	
⑨	140	1400	700	175	40
⑩	140	1400	750	180	40
⑪	140	1400	800	180	40
⑫	140	1400	900	175	40

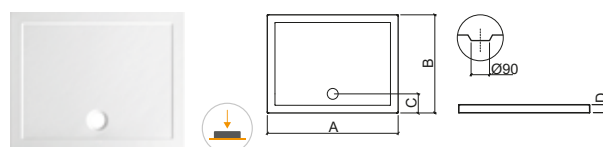

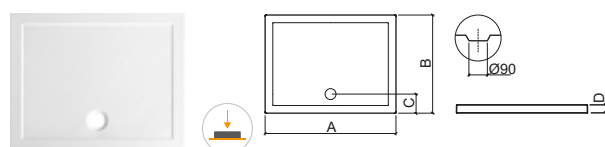

	A	B	C	D	
①	100	1000	700	178	40
②	100	1000	750	175	40
③	100	1000	800	175	40
④	100	1000	900	175	40

	A	B	C	D	
⑤	120	1200	700	180	40
⑥	120	1207	755	175	40
⑦	120	1206	806	175	40
⑧	120	1200	900	175	40



### LEYENDA.

 Extra-plano  En caja

BL. BLANCO

# OPEN

acrílico | extra-plano



> P. 287 VÁLVULAS > P. 293 MAMPARAS

Referencia Descripción € Blanco

- 801380** ① PLATO OPEN 150x70 EXTRA-PLANO **309,00€**  
 En caja 1500x700x40mm / 20.5Kg / Piezas palet BL=10  
 Compatible con válvula Ref. 499.

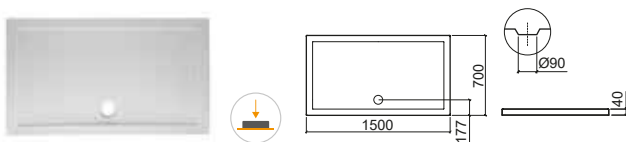

Referencia Descripción € Blanco

- 801430** ① PLATO OPEN 160x70 EXTRA-PLANO **356,00€**  
 En caja 1600x700x40mm / 14.5Kg / Piezas palet BL=10  
 Compatible con válvula Ref. 499.

- 801440** ② PLATO OPEN 160x75 EXTRA-PLANO **396,00€**  
 En caja 1600x750x40mm / 15.0Kg / Piezas palet BL=10  
 Compatible con válvula Ref. 499.

- 801450** ③ PLATO OPEN 160x80 EXTRA-PLANO **422,00€**  
 En caja 1600x800x40mm / 15.5Kg / Piezas palet BL=10  
 Compatible con válvula Ref. 499.

- 801460** ④ PLATO OPEN 160x90 EXTRA-PLANO **469,00€**  
 En caja 1600x900x40mm / 17.0Kg / Piezas palet BL=10  
 Compatible con válvula Ref. 499.

	A	B	C	D
①	160	1600	700	177 40
②	160	1600	750	177 40
③	160	1600	800	176 40
④	160	1600	900	176 40

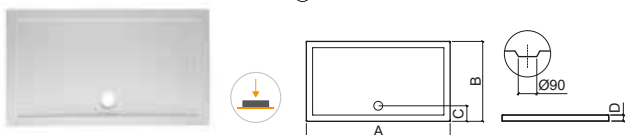

Referencia Descripción € Blanco

- 801470** ① PLATO OPEN 170x70 EXTRA-PLANO **418,00€**  
 En caja 1701x701x40mm / Piezas palet BL=10  
 Compatible con válvula Ref. 499.

- 801480** ② PLATO OPEN 170x75 EXTRA-PLANO **464,00€**  
 En caja 1700x750x40mm / 23.0Kg / Piezas palet BL=10  
 Compatible con válvula Ref. 499.

- 801490** ③ PLATO OPEN 170x80 EXTRA-PLANO **491,00€**  
 En caja 1700x800x40mm / 22.0Kg / Piezas palet BL=10  
 Compatible con válvula Ref. 499.

	A	B	C	D
①	170	1701	701	176 40
②	170	1700	750	176 40
③	170	1700	800	176 40



Referencia Descripción € Blanco

- 801520** ① PLATO OPEN 180x75 EXTRA-PLANO **498,00€**  
 En caja 1800x750x40mm / 25.0Kg / Piezas palet BL=10  
 Compatible con válvula Ref. 499.

- 801530** ② PLATO OPEN 180x80 EXTRA-PLANO **532,00€**  
 En caja 1800x800x40mm / 26.5Kg / Piezas palet BL=10  
 Compatible con válvula Ref. 499.

	A	B	C	D
①	180	1800	750	176 40
②	180	1800	800	176 40

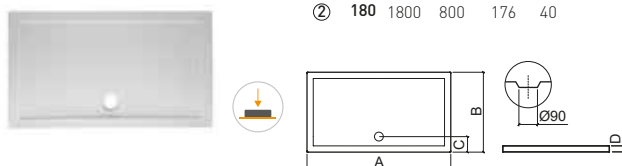

LEYENDA.

En caja

Extra-plano

BL. BLANCO



> P. 293 MAMPARAS

Referencia	Descripción	€ Blanco	€ Color
<b>95070070</b> ①	<b>PLATO MARINA 70x70 EXTRA-PLANO</b> 700x700x28mm / 24.0Kg Plato de ducha en resina, con acabado termofundido en Gel Coat de alta calidad, con texturas de pizarra y granito. Colores: blanco RAL 9003, negro grafito RAL 7024, gris RAL 7004, gris cemento RAL 7025, chocolate RAL 8015. Otros colores de la carta RAL, incremento de 75 €. Antideslizante clase 2 y con tratamiento antibacterias. Incluye válvula Ref. 461. Permite corte a medida. Con marco incremento del 10% sobre el PVP.	<b>193,00€</b>	<b>193,00€</b>

Referencia	Descripción	€ Blanco	€ Color
<b>95080070</b> ②	<b>PLATO MARINA 80x70 EXTRA-PLANO</b> 800x700x28mm / 27.0Kg Plato de ducha en resina, con acabado termofundido en Gel Coat de alta calidad, con texturas de pizarra y granito. Colores: blanco RAL 9003, negro grafito RAL 7024, gris RAL 7004, gris cemento RAL 7025, chocolate RAL 8015. Otros colores de la carta RAL, incremento de 75 €. Antideslizante clase 2 y con tratamiento antibacterias. Incluye válvula Ref. 461. Permite corte a medida. Con marco incremento del 10% sobre el PVP.	<b>209,00€</b>	<b>209,00€</b>

<b>95080080</b> ③	<b>PLATO MARINA 80x80 EXTRA-PLANO</b> 800x800x28mm / 31.0Kg Plato de ducha en resina, con acabado termofundido en Gel Coat de alta calidad, con texturas de pizarra y granito. Colores: blanco RAL 9003, negro grafito RAL 7024, gris RAL 7004, gris cemento RAL 7025, chocolate RAL 8015. Otros colores de la carta RAL, incremento de 75 €. Antideslizante clase 2 y con tratamiento antibacterias. Incluye válvula Ref. 461. Permite corte a medida. Con marco incremento del 10% sobre el PVP.	<b>231,00€</b>	<b>231,00€</b>
-------------------	----------------------------------------------------------------------------------------------------------------------------------------------------------------------------------------------------------------------------------------------------------------------------------------------------------------------------------------------------------------------------------------------------------------------------------------------------------------------------------------------------------	----------------	----------------

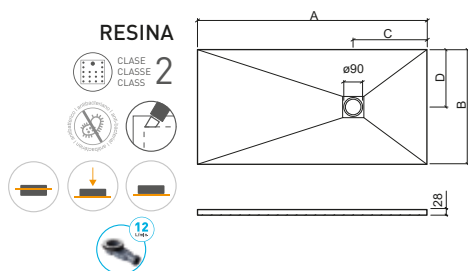

	A	B	C	D
① <b>70x70</b>	700	700	350	350
② <b>80x70</b>	800	700	350	350
③ <b>80x80</b>	800	800	350	400

#### LEYENDA.

En caja de madera
 Sobre suelo
 Encastrar
 Extra-plano
 Corte a medida
 Antibacteriano
 CLASE CLASSE CLASS **2** Antideslizante clase 2

BL. BLANCO / COL. COLOR

# MARINA

resina | extra-plano | sobre suelo | encastrar

Referencia	Descripción	€ Blanco	€ Color
<b>95090070</b> ①	<b>PLATO MARINA 90x70 EXTRA-PLANO</b> 900x700x28mm / 31.0Kg Plato de ducha en resina, con acabado termofundido en Gel Coat de alta calidad, con texturas de pizarra y granito. Colores: blanco RAL 9003, negro grafito RAL 7024, gris RAL 7004, gris cemento RAL 7025, chocolate RAL 8015. Otros colores de la carta RAL, incremento de 75 €. Antideslizante clase 2 y con tratamiento antibacterias. Incluye válvula Ref. 461. Permite corte a medida. Con marco incremento del 10% sobre el PVP.	<b>236,00€</b>	<b>236,00€</b>
<b>95090080</b> ②	<b>PLATO MARINA 90x80 EXTRA-PLANO</b> 900x800x28mm / 35.0Kg Plato de ducha en resina, con acabado termofundido en Gel Coat de alta calidad, con texturas de pizarra y granito. Colores: blanco RAL 9003, negro grafito RAL 7024, gris RAL 7004, gris cemento RAL 7025, chocolate RAL 8015. Otros colores de la carta RAL, incremento de 75 €. Antideslizante clase 2 y con tratamiento antibacterias. Incluye válvula Ref. 461. Permite corte a medida. Con marco incremento del 10% sobre el PVP.	<b>252,00€</b>	<b>252,00€</b>
<b>95090090</b> ③	<b>PLATO MARINA 90x90 EXTRA-PLANO</b> 900x900x28mm / 40.0Kg Plato de ducha en resina, con acabado termofundido en Gel Coat de alta calidad, con texturas de pizarra y granito. Colores: blanco RAL 9003, negro grafito RAL 7024, gris RAL 7004, gris cemento RAL 7025, chocolate RAL 8015. Otros colores de la carta RAL, incremento de 75 €. Antideslizante clase 2 y con tratamiento antibacterias. Incluye válvula Ref. 461. Permite corte a medida. Con marco incremento del 10% sobre el PVP.	<b>290,00€</b>	<b>290,00€</b>

Referencia	Descripción	€ Blanco	€ Color
<b>95100070</b> ④	<b>PLATO MARINA 100x70 EXTRA-PLANO</b> 1000x700x28mm / 34.0Kg Plato de ducha en resina, con acabado termofundido en Gel Coat de alta calidad, con texturas de pizarra y granito. Colores: blanco RAL 9003, negro grafito RAL 7024, gris RAL 7004, gris cemento RAL 7025, chocolate RAL 8015. Otros colores de la carta RAL, incremento de 75 €. Antideslizante clase 2 y con tratamiento antibacterias. Incluye válvula Ref. 461. Permite corte a medida. Con marco incremento del 10% sobre el PVP.	<b>247,00€</b>	<b>247,00€</b>
<b>95100080</b> ⑤	<b>PLATO MARINA 100x80 EXTRA-PLANO</b> 1000x800x28mm / 39.0Kg Plato de ducha en resina, con acabado termofundido en Gel Coat de alta calidad, con texturas de pizarra y granito. Colores: blanco RAL 9003, negro grafito RAL 7024, gris RAL 7004, gris cemento RAL 7025, chocolate RAL 8015. Otros colores de la carta RAL, incremento de 75 €. Antideslizante clase 2 y con tratamiento antibacterias. Incluye válvula Ref. 461. Permite corte a medida. Con marco incremento del 10% sobre el PVP.	<b>263,00€</b>	<b>263,00€</b>
<b>95100090</b> ⑥	<b>PLATO MARINA 100x90 EXTRA-PLANO</b> 1000x900x28mm / 43.0Kg Plato de ducha en resina, con acabado termofundido en Gel Coat de alta calidad, con texturas de pizarra y granito. Colores: blanco RAL 9003, negro grafito RAL 7024, gris RAL 7004, gris cemento RAL 7025, chocolate RAL 8015. Otros colores de la carta RAL, incremento de 75 €. Antideslizante clase 2 y con tratamiento antibacterias. Incluye válvula Ref. 461. Permite corte a medida. Con marco incremento del 10% sobre el PVP.	<b>300,00€</b>	<b>300,00€</b>
<b>95100100</b> ⑦	<b>PLATO MARINA 100x100 EXTRA-PLANO</b> 1000x1000x28mm / 48.0Kg Plato de ducha en resina, con acabado termofundido en Gel Coat de alta calidad, con textura de granito. Colores: blanco RAL 9003, negro grafito RAL 7024, gris RAL 7004, gris cemento RAL 7025, chocolate RAL 8015. Otros colores de la carta RAL, incremento de 75 €. Antideslizante clase 2 y con tratamiento antibacterias. Incluye válvula Ref. 461. Permite corte a medida. Con marco incremento del 10% sobre el PVP.	<b>375,00€</b>	<b>375,00€</b>

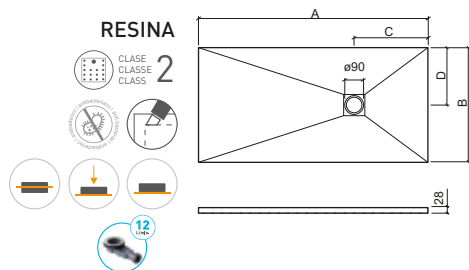

	A	B	C	D
①	900	700	350	350
②	900	800	350	400
③	900	900	350	450
④	1000	700	350	350
⑤	1000	800	350	400
⑥	1000	900	350	450
⑦	1000	1000	350	500

## LEYENDA.

Antideslizante clase 2
 Antibacteriano
 Corte a medida
 Extra-plano
 Encastrar
 Sobre suelo
 En caja de madera

Referencia Descripción € Blanco € Color

**95110070** ① **PLATO MARINA 110x70 EXTRA-PLANO** **263,00€** **263,00€**  
 1100x700x28mm / 37.0Kg  
 Plato de ducha en resina, con acabado termofundido en Gel Coat de alta calidad, con texturas de pizarra y granito. Colores: blanco RAL 9003, negro grafito RAL 7024, gris RAL 7004, gris cemento RAL 7025, chocolate RAL 8015. Otros colores de la carta RAL, incremento de 75 €. Antideslizante clase 2 y con tratamiento antibacterias. Incluye válvula Ref. 461. Permite corte a medida. Con marco incremento del 10% sobre el PVP.

**95110080** ② **PLATO MARINA 110x80 EXTRA-PLANO** **284,00€** **284,00€**  
 1100x800x28mm / 43.0Kg  
 Plato de ducha en resina, con acabado termofundido en Gel Coat de alta calidad, con texturas de pizarra y granito. Colores: blanco RAL 9003, negro grafito RAL 7024, gris RAL 7004, gris cemento RAL 7025, chocolate RAL 8015. Otros colores de la carta RAL, incremento de 75 €. Antideslizante clase 2 y con tratamiento antibacterias. Incluye válvula Ref. 461. Permite corte a medida. Con marco incremento del 10% sobre el PVP.

**95110090** ③ **PLATO MARINA 110x90 EXTRA-PLANO** **338,00€** **338,00€**  
 1100x900x28mm / 48.0Kg  
 Plato de ducha en resina, con acabado termofundido en Gel Coat de alta calidad, con texturas de pizarra y granito. Colores: blanco RAL 9003, negro grafito RAL 7024, gris RAL 7004, gris cemento RAL 7025, chocolate RAL 8015. Otros colores de la carta RAL, incremento de 75 €. Antideslizante clase 2 y con tratamiento antibacterias. Incluye válvula Ref. 461. Permite corte a medida. Con marco incremento del 10% sobre el PVP.

**95110100** ④ **PLATO MARINA 110x100 EXTRA-PLANO** **381,00€** **381,00€**  
 1100x1000x28mm / 53.0Kg  
 Plato de ducha en resina, con acabado termofundido en Gel Coat de alta calidad, con textura de granito. Colores: blanco RAL 9003, negro grafito RAL 7024, gris RAL 7004, gris cemento RAL 7025, chocolate RAL 8015. Otros colores de la carta RAL, incremento de 75 €. Antideslizante clase 2 y con tratamiento antibacterias. Incluye válvula Ref. 461. Permite corte a medida. Con marco incremento del 10% sobre el PVP.

Referencia Descripción € Blanco € Color

**95120070** ⑤ **PLATO MARINA 120x70 EXTRA-PLANO** **268,00€** **268,00€**  
 1200x700x28mm / 41.0Kg  
 Plato de ducha en resina, con acabado termofundido en Gel Coat de alta calidad, con texturas de pizarra y granito. Colores: blanco RAL 9003, negro grafito RAL 7024, gris RAL 7004, gris cemento RAL 7025, chocolate RAL 8015. Otros colores de la carta RAL, incremento de 75 €. Antideslizante clase 2 y con tratamiento antibacterias. Incluye válvula Ref. 461. Permite corte a medida. Con marco incremento del 10% sobre el PVP.

**95120080** ⑥ **PLATO MARINA 120x80 EXTRA-PLANO** **300,00€** **300,00€**  
 1200x800x28mm / 46.0Kg  
 Plato de ducha en resina, con acabado termofundido en Gel Coat de alta calidad, con texturas de pizarra y granito. Colores: blanco RAL 9003, negro grafito RAL 7024, gris RAL 7004, gris cemento RAL 7025, chocolate RAL 8015. Otros colores de la carta RAL, incremento de 75 €. Antideslizante clase 2 y con tratamiento antibacterias. Incluye válvula Ref. 461. Permite corte a medida. Con marco incremento del 10% sobre el PVP.

**95120090** ⑦ **PLATO MARINA 120x90 EXTRA-PLANO** **341,00€** **341,00€**  
 1200x900x28mm / 50.0Kg  
 Plato de ducha en resina, con acabado termofundido en Gel Coat de alta calidad, con texturas de pizarra y granito. Colores: blanco RAL 9003, negro grafito RAL 7024, gris RAL 7004, gris cemento RAL 7025, chocolate RAL 8015. Otros colores de la carta RAL, incremento de 75 €. Antideslizante clase 2 y con tratamiento antibacterias. Incluye válvula Ref. 461. Permite corte a medida. Con marco incremento del 10% sobre el PVP.

**95120100** ⑧ **PLATO MARINA 120x100 EXTRA-PLANO** **381,00€** **381,00€**  
 1200x1000x28mm / 56.0Kg  
 Plato de ducha en resina, con acabado termofundido en Gel Coat de alta calidad, con textura de granito. Colores: blanco RAL 9003, negro grafito RAL 7024, gris RAL 7004, gris cemento RAL 7025, chocolate RAL 8015. Otros colores de la carta RAL, incremento de 75 €. Antideslizante clase 2 y con tratamiento antibacterias. Incluye válvula Ref. 461. Permite corte a medida. Con marco incremento del 10% sobre el PVP.

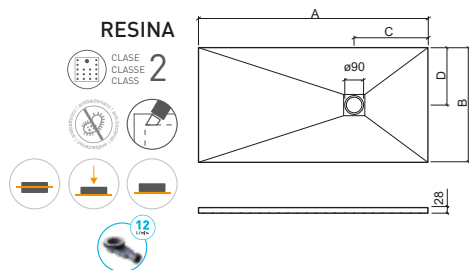

		A	B	C	D
①	<b>110x70</b>	1100	700	350	350
②	<b>110x80</b>	1100	800	350	400
③	<b>110x90</b>	1100	900	350	450
④	<b>110x100</b>	1100	1000	350	500
⑤	<b>120x70</b>	1200	700	350	350
⑥	<b>120x80</b>	1200	800	350	400
⑦	<b>120x90</b>	1200	900	350	450
⑧	<b>120x100</b>	1200	1000	350	500

**LEYENDA.**

- En caja de madera
- Sobre suelo
- Encastrar
- Extra-plano
- Corte a medida
- Antibacteriano
- Antideslizante clase 2

BL. BLANCO / COL. COLOR

# MARINA

resina | extra-plano | sobre suelo | encastrar

Referencia	Descripción	€ Blanco	€ Color
<b>95130070</b> ①	<b>PLATO MARINA 130x70 EXTRA-PLANO</b> 1300x700x28mm / 44.0Kg Plato de ducha en resina, con acabado termofundido en Gel Coat de alta calidad, con texturas de pizarra y granito. Colores: blanco RAL 9003, negro grafito RAL 7024, gris RAL 7004, gris cemento RAL 7025, chocolate RAL 8015. Otros colores de la carta RAL, incremento de 75 €. Antideslizante clase 2 y con tratamiento antibacterias. Incluye válvula Ref. 461. Permite corte a medida. Con marco incremento del 10% sobre el PVP.	<b>316,00€</b>	<b>316,00€</b>
<b>95130080</b> ②	<b>PLATO MARINA 130x80 EXTRA-PLANO</b> 1300x800x28mm / 50.0Kg Plato de ducha en resina, con acabado termofundido en Gel Coat de alta calidad, con texturas de pizarra y granito. Colores: blanco RAL 9003, negro grafito RAL 7024, gris RAL 7004, gris cemento RAL 7025, chocolate RAL 8015. Otros colores de la carta RAL, incremento de 75 €. Antideslizante clase 2 y con tratamiento antibacterias. Incluye válvula Ref. 461. Permite corte a medida. Con marco incremento del 10% sobre el PVP.	<b>343,00€</b>	<b>343,00€</b>
<b>95130090</b> ③	<b>PLATO MARINA 130x90 EXTRA-PLANO</b> 1300x900x28mm / 56.0Kg Plato de ducha en resina, con acabado termofundido en Gel Coat de alta calidad, con texturas de pizarra y granito. Colores: blanco RAL 9003, negro grafito RAL 7024, gris RAL 7004, gris cemento RAL 7025, chocolate RAL 8015. Otros colores de la carta RAL, incremento de 75 €. Antideslizante clase 2 y con tratamiento antibacterias. Incluye válvula Ref. 461. Permite corte a medida. Con marco incremento del 10% sobre el PVP.	<b>391,00€</b>	<b>391,00€</b>
<b>95130100</b> ④	<b>PLATO MARINA 130x100 EXTRA-PLANO</b> 1300x1000x28mm / 62.0Kg Plato de ducha en resina, con acabado termofundido en Gel Coat de alta calidad, con textura de granito. Colores: blanco RAL 9003, negro grafito RAL 7024, gris RAL 7004, gris cemento RAL 7025, chocolate RAL 8015. Otros colores de la carta RAL, incremento de 75 €. Antideslizante clase 2 y con tratamiento antibacterias. Incluye válvula Ref. 461. Permite corte a medida. Con marco incremento del 10% sobre el PVP.	<b>429,00€</b>	<b>429,00€</b>

Referencia	Descripción	€ Blanco	€ Color
<b>95140070</b> ⑤	<b>PLATO MARINA 140x70 EXTRA-PLANO</b> 1400x700x28mm / 47.0Kg Plato de ducha en resina, con acabado termofundido en Gel Coat de alta calidad, con texturas de pizarra y granito. Colores: blanco RAL 9003, negro grafito RAL 7024, gris RAL 7004, gris cemento RAL 7025, chocolate RAL 8015. Otros colores de la carta RAL, incremento de 75 €. Antideslizante clase 2 y con tratamiento antibacterias. Incluye válvula Ref. 461. Permite corte a medida. Con marco incremento del 10% sobre el PVP.	<b>322,00€</b>	<b>322,00€</b>
<b>95140080</b> ⑥	<b>PLATO MARINA 140x80 EXTRA-PLANO</b> 1400x800x28mm / 53.0Kg Plato de ducha en resina, con acabado termofundido en Gel Coat de alta calidad, con texturas de pizarra y granito. Colores: blanco RAL 9003, negro grafito RAL 7024, gris RAL 7004, gris cemento RAL 7025, chocolate RAL 8015. Otros colores de la carta RAL, incremento de 75 €. Antideslizante clase 2 y con tratamiento antibacterias. Incluye válvula Ref. 461. Permite corte a medida. Con marco incremento del 10% sobre el PVP.	<b>352,00€</b>	<b>352,00€</b>
<b>95140090</b> ⑦	<b>PLATO MARINA 140x90 EXTRA-PLANO</b> 1400x900x28mm / 60.0Kg Plato de ducha en resina, con acabado termofundido en Gel Coat de alta calidad, con texturas de pizarra y granito. Colores: blanco RAL 9003, negro grafito RAL 7024, gris RAL 7004, gris cemento RAL 7025, chocolate RAL 8015. Otros colores de la carta RAL, incremento de 75 €. Antideslizante clase 2 y con tratamiento antibacterias. Incluye válvula Ref. 461. Permite corte a medida. Con marco incremento del 10% sobre el PVP.	<b>391,00€</b>	<b>391,00€</b>
<b>95140100</b> ⑧	<b>PLATO MARINA 140x100 EXTRA-PLANO</b> 1400x1000x28mm / 67.0Kg Plato de ducha en resina, con acabado termofundido en Gel Coat de alta calidad, con textura de granito. Colores: blanco RAL 9003, negro grafito RAL 7024, gris RAL 7004, gris cemento RAL 7025, chocolate RAL 8015. Otros colores de la carta RAL, incremento de 75 €. Antideslizante clase 2 y con tratamiento antibacterias. Incluye válvula Ref. 461. Permite corte a medida. Con marco incremento del 10% sobre el PVP.	<b>429,00€</b>	<b>429,00€</b>

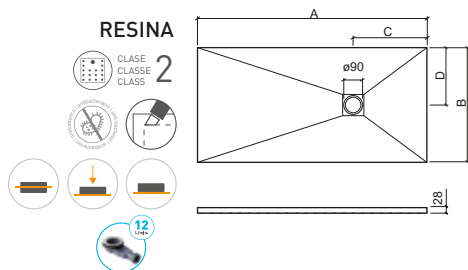

	A	B	C	D		A	B	C	D		
①	130x70	1300	700	350	350	⑤	140x70	1400	700	450	350
②	130x80	1300	800	350	400	⑥	140x80	1400	800	450	400
③	130x90	1300	900	350	450	⑦	140x90	1400	900	450	450
④	130x100	1300	1000	350	500	⑧	140x100	1400	1000	450	500

## LEYENDA.

Antideslizante clase 2
 Antibacteriano
 Corte a medida
 Extra-plano
 Encastar
 Sobre suelo
 En caja de madera



Referencia	Descripción	€ Blanco	€ Color
<b>95150070</b> ①	<b>PLATO MARINA 150x70 EXTRA-PLANO</b> 1500x700x28mm / 50.0Kg Plato de ducha en resina, con acabado termofundido en Gel Coat de alta calidad, con texturas de pizarra y granito. Colores: blanco RAL 9003, negro grafito RAL 7024, gris RAL 7004, gris cemento RAL 7025, chocolate RAL 8015. Otros colores de la carta RAL, incremento de 75 €. Antideslizante clase 2 y con tratamiento antibacterias. Incluye válvula Ref. 461. Permite corte a medida. Con marco incremento del 10% sobre el PVP.	<b>338,00€</b>	<b>338,00€</b>
<b>95150080</b> ②	<b>PLATO MARINA 150x80 EXTRA-PLANO</b> 1500x800x28mm / 56.0Kg Plato de ducha en resina, con acabado termofundido en Gel Coat de alta calidad, con texturas de pizarra y granito. Colores: blanco RAL 9003, negro grafito RAL 7024, gris RAL 7004, gris cemento RAL 7025, chocolate RAL 8015. Otros colores de la carta RAL, incremento de 75 €. Antideslizante clase 2 y con tratamiento antibacterias. Incluye válvula Ref. 461. Permite corte a medida. Con marco incremento del 10% sobre el PVP.	<b>375,00€</b>	<b>375,00€</b>
<b>95150090</b> ③	<b>PLATO MARINA 150x90 EXTRA-PLANO</b> 1500x900x28mm / 63.0Kg Plato de ducha en resina, con acabado termofundido en Gel Coat de alta calidad, con texturas de pizarra y granito. Colores: blanco RAL 9003, negro grafito RAL 7024, gris RAL 7004, gris cemento RAL 7025, chocolate RAL 8015. Otros colores de la carta RAL, incremento de 75 €. Antideslizante clase 2 y con tratamiento antibacterias. Incluye válvula Ref. 461. Permite corte a medida. Con marco incremento del 10% sobre el PVP.	<b>418,00€</b>	<b>418,00€</b>
<b>95150100</b> ④	<b>PLATO MARINA 150x100 EXTRA-PLANO</b> 1500x1000x28mm / 70.0Kg Plato de ducha en resina, con acabado termofundido en Gel Coat de alta calidad, con textura de granito. Colores: blanco RAL 9003, negro grafito RAL 7024, gris RAL 7004, gris cemento RAL 7025, chocolate RAL 8015. Otros colores de la carta RAL, incremento de 75 €. Antideslizante clase 2 y con tratamiento antibacterias. Incluye válvula Ref. 461. Permite corte a medida. Con marco incremento del 10% sobre el PVP.	<b>456,00€</b>	<b>456,00€</b>

Referencia	Descripción	€ Blanco	€ Color
<b>95160070</b> ⑤	<b>PLATO MARINA 160x70 EXTRA-PLANO</b> 1600x700x28mm / 54.0Kg Plato de ducha en resina, con acabado termofundido en Gel Coat de alta calidad, con texturas de pizarra y granito. Colores: blanco RAL 9003, negro grafito RAL 7024, gris RAL 7004, gris cemento RAL 7025, chocolate RAL 8015. Otros colores de la carta RAL, incremento de 75 €. Antideslizante clase 2 y con tratamiento antibacterias. Incluye válvula Ref. 461. Permite corte a medida. Con marco incremento del 10% sobre el PVP.	<b>352,00€</b>	<b>352,00€</b>
<b>95160080</b> ⑥	<b>PLATO MARINA 160x80 EXTRA-PLANO</b> 1600x800x28mm / 58.0Kg Plato de ducha en resina, con acabado termofundido en Gel Coat de alta calidad, con texturas de pizarra y granito. Colores: blanco RAL 9003, negro grafito RAL 7024, gris RAL 7004, gris cemento RAL 7025, chocolate RAL 8015. Otros colores de la carta RAL, incremento de 75 €. Antideslizante clase 2 y con tratamiento antibacterias. Incluye válvula Ref. 461. Permite corte a medida. Con marco incremento del 10% sobre el PVP.	<b>407,00€</b>	<b>407,00€</b>
<b>95160090</b> ⑦	<b>PLATO MARINA 160x90 EXTRA-PLANO</b> 1600x900x28mm / 68.0Kg Plato de ducha en resina, con acabado termofundido en Gel Coat de alta calidad, con texturas de pizarra y granito. Colores: blanco RAL 9003, negro grafito RAL 7024, gris RAL 7004, gris cemento RAL 7025, chocolate RAL 8015. Otros colores de la carta RAL, incremento de 75 €. Antideslizante clase 2 y con tratamiento antibacterias. Incluye válvula Ref. 461. Permite corte a medida. Con marco incremento del 10% sobre el PVP.	<b>456,00€</b>	<b>456,00€</b>
<b>95160100</b> ⑧	<b>PLATO MARINA 160x100 EXTRA-PLANO</b> 1600x1000x28mm / 75.0Kg Plato de ducha en resina, con acabado termofundido en Gel Coat de alta calidad, con textura de granito. Colores: blanco RAL 9003, negro grafito RAL 7024, gris RAL 7004, gris cemento RAL 7025, chocolate RAL 8015. Otros colores de la carta RAL, incremento de 75 €. Antideslizante clase 2 y con tratamiento antibacterias. Incluye válvula Ref. 461. Permite corte a medida. Con marco incremento del 10% sobre el PVP.	<b>496,00€</b>	<b>496,00€</b>

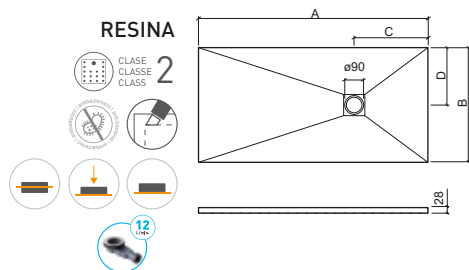

	A	B	C	D		A	B	C	D		
①	<b>150x70</b>	1500	700	450	350	⑤	<b>160x70</b>	1600	700	450	350
②	<b>150x80</b>	1500	800	450	400	⑥	<b>160x80</b>	1600	800	450	400
③	<b>150x90</b>	1500	900	450	450	⑦	<b>160x90</b>	1600	900	450	450
④	<b>150x100</b>	1500	1000	450	500	⑧	<b>160x100</b>	1600	1000	450	500

#### LEYENDA.

- En caja de madera
- Sobre suelo
- Encastrar
- Extra-plano
- Corte a medida
- Antibacteriano
- Antideslizante clase 2

BL. BLANCO / COL. COLOR

# MARINA

resina | extra-plano | sobre suelo | encastrar

Referencia	Descripción	€ Blanco	€ Color
<b>95170070</b> ①	<b>PLATO MARINA 170x70 EXTRA-PLANO</b> 1700x700x28mm / 57.0Kg Plato de ducha en resina, con acabado termofundido en Gel Coat de alta calidad, con texturas de pizarra y granito. Colores: blanco RAL 9003, negro grafito RAL 7024, gris RAL 7004, gris cemento RAL 7025, chocolate RAL 8015. Otros colores de la carta RAL, incremento de 75 €. Antideslizante clase 2 y con tratamiento antibacterias. Incluye válvula Ref. 461. Permite corte a medida. Con marco incremento del 10% sobre el PVP.	<b>375,00€</b>	<b>375,00€</b>
<b>95170080</b> ②	<b>PLATO MARINA 170x80 EXTRA-PLANO</b> 1700x800x28mm / 65.0Kg Plato de ducha en resina, con acabado termofundido en Gel Coat de alta calidad, con texturas de pizarra y granito. Colores: blanco RAL 9003, negro grafito RAL 7024, gris RAL 7004, gris cemento RAL 7025, chocolate RAL 8015. Otros colores de la carta RAL, incremento de 75 €. Antideslizante clase 2 y con tratamiento antibacterias. Incluye válvula Ref. 461. Permite corte a medida. Con marco incremento del 10% sobre el PVP.	<b>428,00€</b>	<b>428,00€</b>
<b>95170090</b> ③	<b>PLATO MARINA 170x90 EXTRA-PLANO</b> 1700x900x28mm / 73.0Kg Plato de ducha en resina, con acabado termofundido en Gel Coat de alta calidad, con texturas de pizarra y granito. Colores: blanco RAL 9003, negro grafito RAL 7024, gris RAL 7004, gris cemento RAL 7025, chocolate RAL 8015. Otros colores de la carta RAL, incremento de 75 €. Antideslizante clase 2 y con tratamiento antibacterias. Incluye válvula Ref. 461. Permite corte a medida. Con marco incremento del 10% sobre el PVP.	<b>466,00€</b>	<b>466,00€</b>
<b>95170100</b> ④	<b>PLATO MARINA 170x100 EXTRA-PLANO</b> 1700x1000x28mm / 80.0Kg Plato de ducha en resina, con acabado termofundido en Gel Coat de alta calidad, con textura de granito. Colores: blanco RAL 9003, negro grafito RAL 7024, gris RAL 7004, gris cemento RAL 7025, chocolate RAL 8015. Otros colores de la carta RAL, incremento de 75 €. Antideslizante clase 2 y con tratamiento antibacterias. Incluye válvula Ref. 461. Permite corte a medida. Con marco incremento del 10% sobre el PVP.	<b>504,00€</b>	<b>504,00€</b>

Referencia	Descripción	€ Blanco	€ Color
<b>95180070</b> ⑤	<b>PLATO MARINA 180x70 EXTRA-PLANO</b> 1800x700x28mm / 60.0Kg Plato de ducha en resina, con acabado termofundido en Gel Coat de alta calidad, con texturas de pizarra y granito. Colores: blanco RAL 9003, negro grafito RAL 7024, gris RAL 7004, gris cemento RAL 7025, chocolate RAL 8015. Otros colores de la carta RAL, incremento de 75 €. Antideslizante clase 2 y con tratamiento antibacterias. Incluye válvula Ref. 461. Permite corte a medida. Con marco incremento del 10% sobre el PVP.	<b>397,00€</b>	<b>397,00€</b>
<b>95180080</b> ⑥	<b>PLATO MARINA 180x80 EXTRA-PLANO</b> 1800x800x28mm / 67.0Kg Plato de ducha en resina, con acabado termofundido en Gel Coat de alta calidad, con texturas de pizarra y granito. Colores: blanco RAL 9003, negro grafito RAL 7024, gris RAL 7004, gris cemento RAL 7025, chocolate RAL 8015. Otros colores de la carta RAL, incremento de 75 €. Antideslizante clase 2 y con tratamiento antibacterias. Incluye válvula Ref. 461. Permite corte a medida. Con marco incremento del 10% sobre el PVP.	<b>440,00€</b>	<b>440,00€</b>
<b>95180090</b> ⑦	<b>PLATO MARINA 180x90 EXTRA-PLANO</b> 1800x900x28mm / 75.0Kg Plato de ducha en resina, con acabado termofundido en Gel Coat de alta calidad, con texturas de pizarra y granito. Colores: blanco RAL 9003, negro grafito RAL 7024, gris RAL 7004, gris cemento RAL 7025, chocolate RAL 8015. Otros colores de la carta RAL, incremento de 75 €. Antideslizante clase 2 y con tratamiento antibacterias. Incluye válvula Ref. 461. Permite corte a medida. Con marco incremento del 10% sobre el PVP.	<b>466,00€</b>	<b>466,00€</b>
<b>95180100</b> ⑧	<b>PLATO MARINA 180x100 EXTRA-PLANO</b> 1800x1000x28mm / 85.0Kg Plato de ducha en resina, con acabado termofundido en Gel Coat de alta calidad, con textura de granito. Colores: blanco RAL 9003, negro grafito RAL 7024, gris RAL 7004, gris cemento RAL 7025, chocolate RAL 8015. Otros colores de la carta RAL, incremento de 75 €. Antideslizante clase 2 y con tratamiento antibacterias. Incluye válvula Ref. 461. Permite corte a medida. Con marco incremento del 10% sobre el PVP.	<b>509,00€</b>	<b>509,00€</b>

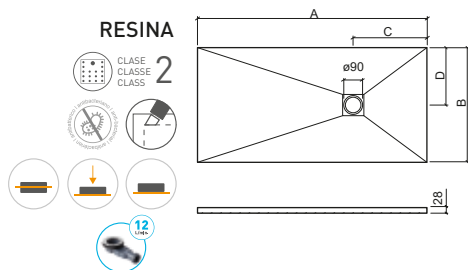

	A	B	C	D		A	B	C	D		
①	<b>170x70</b>	1700	700	450	350	⑤	<b>180x70</b>	1800	700	450	350
②	<b>170x80</b>	1700	800	450	400	⑥	<b>180x80</b>	1800	800	450	400
③	<b>170x90</b>	1700	900	450	450	⑦	<b>180x90</b>	1800	900	450	450
④	<b>170x100</b>	1700	1000	450	500	⑧	<b>180x100</b>	1800	1000	450	500

## LEYENDA.

Antideslizante clase 2
 Antibacteriano
 Corte a medida
 Extra-plano
 Encastrar
 Sobre suelo
 En caja de madera

Referencia Descripción € Blanco € Color

**95190070** ① **PLATO MARINA 190x70 EXTRA-PLANO** **418,00€** **418,00€**  
 1900x700x28mm / 63.0Kg  
 Plato de ducha en resina, con acabado termofundido en Gel Coat de alta calidad, con texturas de pizarra y granito. Colores: blanco RAL 9003, negro grafito RAL 7024, gris RAL 7004, gris cemento RAL 7025, chocolate RAL 8015. Otros colores de la carta RAL, incremento de 75 €. Antideslizante clase 2 y con tratamiento antibacterias. Incluye válvula Ref. 461. Permite corte a medida. Con marco incremento del 10% sobre el PVP.

**95190080** ② **PLATO MARINA 190x80 EXTRA-PLANO** **477,00€** **477,00€**  
 1900x800x28mm / 72.0Kg  
 Plato de ducha en resina, con acabado termofundido en Gel Coat de alta calidad, con texturas de pizarra y granito. Colores: blanco RAL 9003, negro grafito RAL 7024, gris RAL 7004, gris cemento RAL 7025, chocolate RAL 8015. Otros colores de la carta RAL, incremento de 75 €. Antideslizante clase 2 y con tratamiento antibacterias. Incluye válvula Ref. 461. Permite corte a medida. Con marco incremento del 10% sobre el PVP.

**95190090** ③ **PLATO MARINA 190x90 EXTRA-PLANO** **499,00€** **499,00€**  
 1900x900x28mm / 80.0Kg  
 Plato de ducha en resina, con acabado termofundido en Gel Coat de alta calidad, con texturas de pizarra y granito. Colores: blanco RAL 9003, negro grafito RAL 7024, gris RAL 7004, gris cemento RAL 7025, chocolate RAL 8015. Otros colores de la carta RAL, incremento de 75 €. Antideslizante clase 2 y con tratamiento antibacterias. Incluye válvula Ref. 461. Permite corte a medida. Con marco incremento del 10% sobre el PVP.

**95190100** ④ **PLATO MARINA 190x100 EXTRA-PLANO** **536,00€** **536,00€**  
 1900x1000x28mm / 90.0Kg  
 Plato de ducha en resina, con acabado termofundido en Gel Coat de alta calidad, con textura de granito. Colores: blanco RAL 9003, negro grafito RAL 7024, gris RAL 7004, gris cemento RAL 7025, chocolate RAL 8015. Otros colores de la carta RAL, incremento de 75 €. Antideslizante clase 2 y con tratamiento antibacterias. Incluye válvula Ref. 461. Permite corte a medida. Con marco incremento del 10% sobre el PVP.

Referencia Descripción € Blanco € Color

**95200070** ⑤ **PLATO MARINA 200x70 EXTRA-PLANO** **440,00€** **440,00€**  
 2000x700x28mm / 67.0Kg  
 Plato de ducha en resina, con acabado termofundido en Gel Coat de alta calidad, con texturas de pizarra y granito. Colores: blanco RAL 9003, negro grafito RAL 7024, gris RAL 7004, gris cemento RAL 7025, chocolate RAL 8015. Otros colores de la carta RAL, incremento de 75 €. Antideslizante clase 2 y con tratamiento antibacterias. Incluye válvula Ref. 461. Permite corte a medida. Con marco incremento del 10% sobre el PVP.

**95200080** ⑥ **PLATO MARINA 200x80 EXTRA-PLANO** **499,00€** **499,00€**  
 2000x800x28mm / 76.0Kg  
 Plato de ducha en resina, con acabado termofundido en Gel Coat de alta calidad, con texturas de pizarra y granito. Colores: blanco RAL 9003, negro grafito RAL 7024, gris RAL 7004, gris cemento RAL 7025, chocolate RAL 8015. Otros colores de la carta RAL, incremento de 75 €. Antideslizante clase 2 y con tratamiento antibacterias. Incluye válvula Ref. 461. Permite corte a medida. Con marco incremento del 10% sobre el PVP.

**95200090** ⑦ **PLATO MARINA 200x90 EXTRA-PLANO** **536,00€** **536,00€**  
 2000x900x28mm / 85.0Kg  
 Plato de ducha en resina, con acabado termofundido en Gel Coat de alta calidad, con texturas de pizarra y granito. Colores: blanco RAL 9003, negro grafito RAL 7024, gris RAL 7004, gris cemento RAL 7025, chocolate RAL 8015. Otros colores de la carta RAL, incremento de 75 €. Antideslizante clase 2 y con tratamiento antibacterias. Incluye válvula Ref. 461. Permite corte a medida. Con marco incremento del 10% sobre el PVP.

**95200100** ⑧ **PLATO MARINA 200x100 EXTRA-PLANO** **579,00€** **579,00€**  
 2000x1000x28mm / 95.0Kg  
 Plato de ducha en resina, con acabado termofundido en Gel Coat de alta calidad, con textura de granito. Colores: blanco RAL 9003, negro grafito RAL 7024, gris RAL 7004, gris cemento RAL 7025, chocolate RAL 8015. Otros colores de la carta RAL, incremento de 75 €. Antideslizante clase 2 y con tratamiento antibacterias. Incluye válvula Ref. 461. Permite corte a medida. Con marco incremento del 10% sobre el PVP.

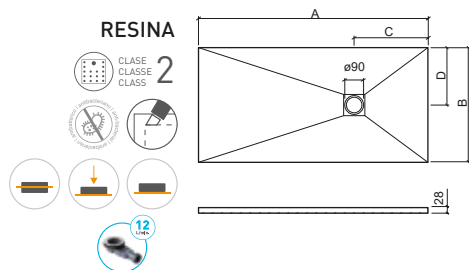

	A	B	C	D		A	B	C	D		
①	190x70	1900	700	450	350	⑤	200x70	2000	700	450	350
②	190x80	1900	800	450	400	⑥	200x80	2000	800	450	400
③	190x90	1900	900	450	450	⑦	200x90	2000	900	450	450
④	190x100	1900	1000	450	500	⑧	200x100	2000	1000	450	500

**LEYENDA.**

- En caja de madera
- Sobre suelo
- Encastrar
- Extra-plano
- Corte a medida
- Antibacteriano
- CLASE CLASSE CLASS **2** Antideslizante clase 2

BL. BLANCO / COL. COLOR

# METRIC

sistemas desagüe ducha

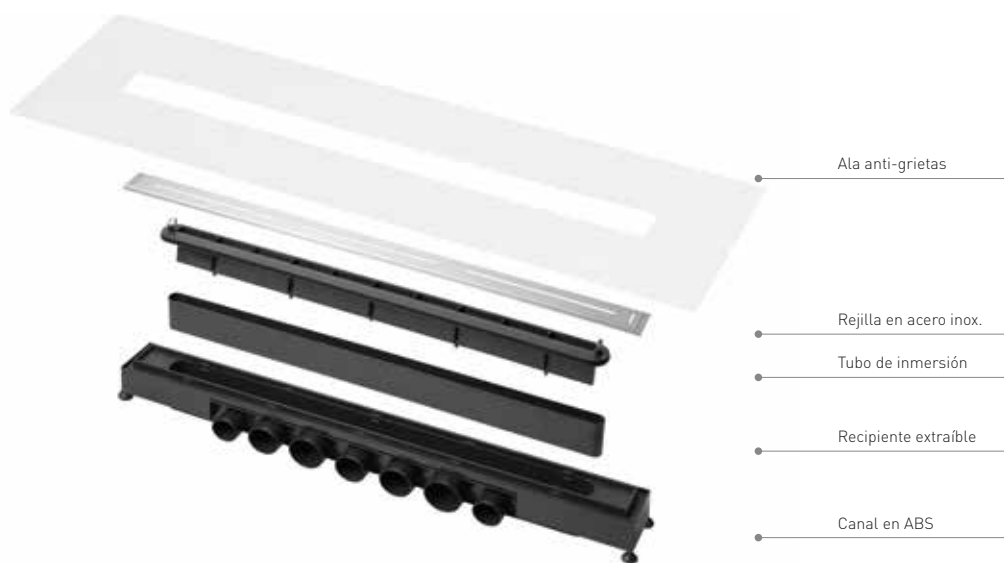



Referencia Descripción € Cromo

**49070** ① SISTEMA DESAGÜE DUCHA METRIC 70 **306,00€**

700x92x120mm / 1.8Kg  
 Canalón sifonado en ABS con rejilla de acero inoxidable cepillado, para instalación encastrada. Caudal hasta 84 litros por minuto. Provisto de pantalla anti-fisuras para una mejor impermeabilización. Altura reducida, regulable de 80mm a 120mm. Universal, con 7 salidas para responder a las necesidades de los diferentes mercados. Fácil mantenimiento. En conformidad con las normas NF EN 274 y NF EN 1253.

**49080** ② SISTEMA DESAGÜE DUCHA METRIC 80 **326,00€**

800x92x120mm / 1.9Kg  
 Canalón sifonado en ABS con rejilla de acero inoxidable cepillado, para instalación encastrada. Caudal hasta 84 litros por minuto. Provisto de pantalla anti-fisuras para una mejor impermeabilización. Altura reducida, regulable de 80mm a 120mm. Universal, con 7 salidas para responder a las necesidades de los diferentes mercados. Fácil mantenimiento. En conformidad con las normas NF EN 274 y NF EN 1253.

**49090** ③ SISTEMA DESAGÜE DUCHA METRIC 90 **359,00€**

900x92x120mm / 2.5Kg  
 Canalón sifonado en ABS con rejilla de acero inoxidable cepillado, para instalación encastrada. Caudal hasta 84 litros por minuto. Provisto de pantalla anti-fisuras para una mejor impermeabilización. Altura reducida, regulable de 80mm a 120mm. Universal, con 7 salidas para responder a las necesidades de los diferentes mercados. Fácil mantenimiento. En conformidad con las normas NF EN 274 y NF EN 1253.

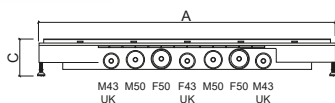

	A	B	C	D	E
①	70	700	92	80-120	674 50
②	80	800	92	80-120	774 50
③	90	900	92	80-120	874 50

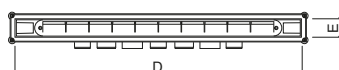



# VÁLVULAS

Referencia	Descripción	€ Cromo
------------	-------------	---------

<b>495</b>	<b>VÁLVULA Ø60 P/ PLATO DE DUCHA</b>	<b>26,50€</b>
------------	--------------------------------------	---------------

 0.3Kg  
En cromo.  
Compatible con platos de ducha válvula de Ø60.



Referencia	Descripción	€ Cromo
------------	-------------	---------

<b>499</b>	<b>VÁLVULA COMPACTA Ø90 C/SIFÓN P/ PLATO DE DUCHA</b>	<b>30,00€</b>
------------	-------------------------------------------------------	---------------

 0.4Kg  
En cromo.  
Compatible con platos de ducha válvula de Ø90.







## HIDROMASAJE



### Columnas

291 Shadow



# SHADOW



Referencia Descripción € Blanco

**88878411** COLUMNA HIDROMASAJE SHADOW TERMOSTÁTICA **876,00€**  
 339x372x1410mm / 11.0Kg  
 Columna hidromasaje en acrílico blanco con grifería termostática, 3 inyectores, 2 cabezales ducha y manoducha.

Referencia Descripción € Blanco

**88878011** COLUMNA HIDROMASAJE SHADOW MONOMANDO **802,00€**  
 324x372x1410mm / 11.0Kg  
 Columna hidromasaje en acrílico blanco con grifería monomando, 3 inyectores, 2 cabezales ducha y manoducha.

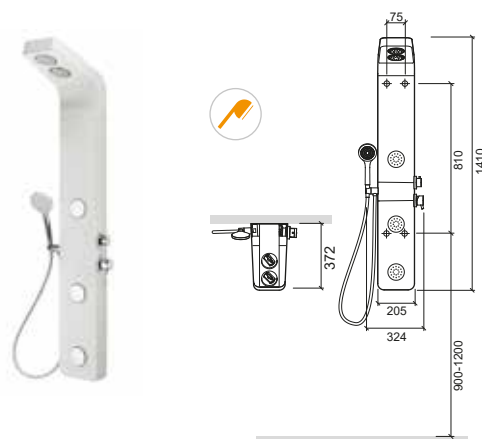
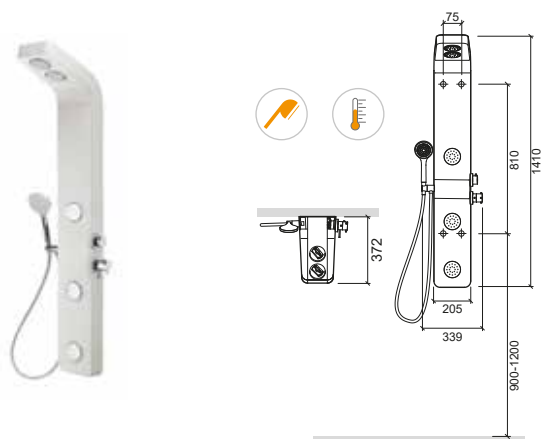

LEYENDA.

Manoducha Termostática





## MAMPARAS

### Bañeras

- 295 Aquarela
- 295 Aquarela Duo
- 296 Versus

### Platos de ducha

- 297 Screen
- 298 Versus
- 300 New WcCare
- 301 Strado

- 305 **Compatibilidad**





# AQUARELA

Bañera



# AQUARELA DUO

Bañera



Referencia	Descripción	€ Vidrio cr	€ Vidrio bl
------------	-------------	-------------	-------------

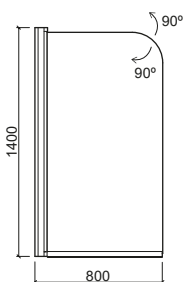

<b>8950910</b>	<b>MAMPARA AQUARELA 80</b>	<b>349,00€</b>	<b>291,00€</b>
----------------	----------------------------	----------------	----------------

 800x1400mm / 14.5Kg / Piezas palet BL-CR=18  
Mampara reversible sin tirador, de vidrio templado (6mm) con perfil en aluminio con acabado en **blanco** o **cromado**. Juntas en silicona y plástico.





Referencia	Descripción	€ Vidrio cr	€ Vidrio bl
------------	-------------	-------------	-------------

<b>8950900</b>	<b>MAMPARA AQUARELA DUO</b>	<b>601,00€</b>	<b>501,00€</b>
----------------	-----------------------------	----------------	----------------



 **DCH.**  
 1125x1500mm / 26.5Kg / Piezas palet BL-CR=14  
Mampara sin tirador de vidrio templado (6mm) con perfil en aluminio con acabado en **blanco** o **cromado**. Bisagras en zamak y latón. Juntas en silicona y plástico. Dos paneles de vidrio plegables.

<b>8950901</b>	<b>MAMPARA AQUARELA DUO</b>	<b>601,00€</b>	<b>501,00€</b>
----------------	-----------------------------	----------------	----------------

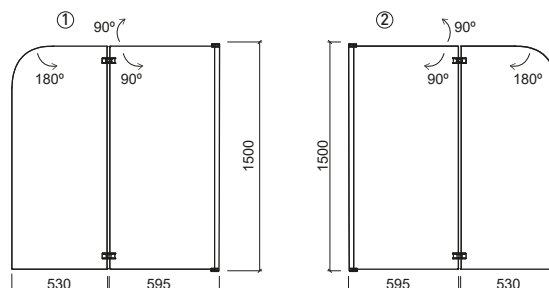
 **IZQ.**  
 1125x1500mm / 26.5Kg / Piezas palet BL-CR=14  
Mampara sin tirador de vidrio templado (6mm) con perfil en aluminio con acabado en **blanco** o **cromado**. Bisagras en zamak y latón. Juntas en silicona y plástico. Dos paneles de vidrio plegables.



## LEYENDA.

 En caja     Mampara izquierda     Mampara derecha

BL. BLANCO / CR. CROMO

# VERSUS

Bañera



Referencia	Descripción	€ Vidrio cr	€ Vidrio bl
------------	-------------	-------------	-------------

<b>89350500</b> ①	<b>MAMPARA VERSUS 150</b> 1500x1400mm / 29.1Kg Mampara en vidrio templado 4mm con abertura central y cierre magnético. Perfiles ajustables de 0 a 20mm, en aluminio con acabado <b>cromado</b> o lacado en <b>blanco</b> . Aplicación: encastrada, con 1 ó 2 paneles laterales. Compatible con bañeras de 150.	<b>539,00€</b>	<b>520,00€</b>
-------------------	----------------------------------------------------------------------------------------------------------------------------------------------------------------------------------------------------------------------------------------------------------------------------------------------------------------------	----------------	----------------

<b>89352500</b> ②	<b>MAMPARA VERSUS 160</b> 1600x1400mm / 31.2Kg Mampara en vidrio templado 4mm con abertura central y cierre magnético. Perfiles ajustables de 0 a 20mm, en aluminio con acabado <b>cromado</b> o lacado en <b>blanco</b> . Aplicación: encastrada, con 1 ó 2 paneles laterales. Compatible con bañeras de 160.	<b>550,00€</b>	<b>531,00€</b>
-------------------	----------------------------------------------------------------------------------------------------------------------------------------------------------------------------------------------------------------------------------------------------------------------------------------------------------------------	----------------	----------------

<b>89353500</b> ③	<b>MAMPARA VERSUS 170</b> 1700x1400mm / 33.1Kg Mampara en vidrio templado 4mm con abertura central y cierre magnético. Perfiles ajustables de 0 a 20mm, en aluminio con acabado <b>cromado</b> o lacado en <b>blanco</b> . Aplicación: encastrada, con 1 ó 2 paneles laterales. Compatible con bañeras de 170.	<b>562,00€</b>	<b>542,00€</b>
-------------------	----------------------------------------------------------------------------------------------------------------------------------------------------------------------------------------------------------------------------------------------------------------------------------------------------------------------	----------------	----------------

<b>89354500</b> ④	<b>MAMPARA VERSUS 175</b> 1750x1400mm / 33.8Kg Mampara en vidrio templado 4mm con abertura central y cierre magnético. Perfiles ajustables de 0 a 20mm, en aluminio con acabado <b>cromado</b> o lacado en <b>blanco</b> . Aplicación: encastrada, con 1 ó 2 paneles laterales. Compatible con bañeras de 175.	<b>567,00€</b>	<b>547,00€</b>
-------------------	----------------------------------------------------------------------------------------------------------------------------------------------------------------------------------------------------------------------------------------------------------------------------------------------------------------------	----------------	----------------

<b>89355500</b> ⑤	<b>MAMPARA VERSUS 180</b> 1800x1400mm / 34.2Kg Mampara en vidrio templado 4mm con abertura central y cierre magnético. Perfiles ajustables de 0 a 20mm, en aluminio con acabado <b>cromado</b> o lacado en <b>blanco</b> . Aplicación: encastrada, con 1 ó 2 paneles laterales. Compatible con bañeras de 180.	<b>574,00€</b>	<b>552,00€</b>
-------------------	----------------------------------------------------------------------------------------------------------------------------------------------------------------------------------------------------------------------------------------------------------------------------------------------------------------------	----------------	----------------

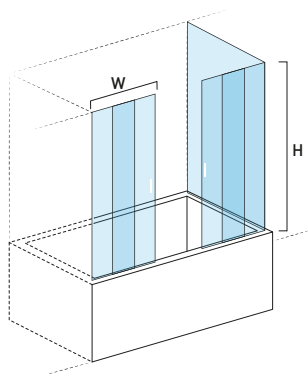

Referencia	Descripción	€ Vidrio cr	€ Vidrio bl
------------	-------------	-------------	-------------

<b>89356500</b> ⑥	<b>MAMPARA VERSUS 190</b> 1900x1400mm / 37.5Kg Mampara en vidrio templado 4mm con abertura central y cierre magnético. Perfiles ajustables de 0 a 20mm, en aluminio con acabado <b>cromado</b> o lacado en <b>blanco</b> . Aplicación: encastrada, con 1 ó 2 paneles laterales. Compatible con bañeras de 190.	<b>585,00€</b>	<b>564,00€</b>
-------------------	----------------------------------------------------------------------------------------------------------------------------------------------------------------------------------------------------------------------------------------------------------------------------------------------------------------------	----------------	----------------

Referencia	Descripción	€ Vidrio cr	€ Vidrio bl
------------	-------------	-------------	-------------

<b>89360100</b> ⑦	<b>PANEL FIJO VERSUS 70</b> 700x1400mm / 12.4Kg Panel en vidrio templado 4mm. Perfiles ajustables de 0 a 20mm en aluminio con acabado <b>cromado</b> o lacado en <b>blanco</b> . Compatible con bañeras de 70.	<b>183,00€</b>	<b>173,00€</b>
-------------------	----------------------------------------------------------------------------------------------------------------------------------------------------------------------------------------------------------------------	----------------	----------------

<b>89361100</b> ⑧	<b>PANEL FIJO VERSUS 75</b> 750x1400mm / 13.3Kg Panel en vidrio templado 4mm. Perfiles ajustables de 0 a 20mm en aluminio con acabado <b>cromado</b> o lacado en <b>blanco</b> . Compatible con bañeras de 75.	<b>186,00€</b>	<b>178,00€</b>
-------------------	----------------------------------------------------------------------------------------------------------------------------------------------------------------------------------------------------------------------	----------------	----------------

<b>89362100</b> ⑨	<b>PANEL FIJO VERSUS 80</b> 800x1400mm / 13.0Kg Panel en vidrio templado 4mm. Perfiles ajustables de 0 a 20mm en aluminio con acabado <b>cromado</b> o lacado en <b>blanco</b> . Compatible con bañeras de 80.	<b>192,00€</b>	<b>183,00€</b>
-------------------	----------------------------------------------------------------------------------------------------------------------------------------------------------------------------------------------------------------------	----------------	----------------

<b>89363100</b> ⑩	<b>PANEL FIJO VERSUS 90</b> 900x1400mm / 16.0Kg Panel en vidrio templado 4mm. Perfiles ajustables de 0 a 20mm en aluminio con acabado <b>cromado</b> o lacado en <b>blanco</b> . Compatible con bañeras de 90.	<b>212,00€</b>	<b>202,00€</b>
-------------------	----------------------------------------------------------------------------------------------------------------------------------------------------------------------------------------------------------------------	----------------	----------------

	W	H	MIN	MAX
①	150	1500	1400	1520
②	160	1600	1400	1590
③	170	1700	1400	1690
④	175	1750	1400	1740
⑤	180	1800	1400	1790
⑥	190	1900	1400	1890

	W	H	MIN	MAX
⑦	70	700	1400	690 710
⑧	75	750	1400	740 760
⑨	80	800	1400	790 810
⑩	90	900	1400	890 910

LEYENDA.

En caja

BL. BLANCO / CR. CROMO





Referencia Descripción € Vidrio

**894100** ① **MAMPARA SCREEN 100** **605,00€**  
 940x2043mm / 44.0Kg  
 Vidrio asentado sobre perfil de aluminio y fijado a pared por dos barras de inox. Vidrio transparente templado de 8mm. Varillas de fijación en inox pulido con ajuste de 20cm. Compatible con platos de ducha de 100x70/75/80/90.

**894120** ② **MAMPARA SCREEN 120** **652,00€**  
 1140x2043mm / 53.0Kg  
 Vidrio asentado sobre perfil de aluminio y fijado a pared por dos barras de inox. Vidrio transparente templado de 8mm. Varillas de fijación en inox pulido con ajuste de 20cm. Compatible con platos de ducha de 120x70/75/80/90.

**894140** ③ **MAMPARA SCREEN 140** **714,00€**  
 1340x2043mm / 62.0Kg  
 Vidrio asentado sobre perfil de aluminio y fijado a pared por dos barras de inox. Vidrio transparente templado de 8mm. Varillas de fijación en inox pulido con ajuste de 20cm. Compatible con platos de ducha de 140x70/75/80/90.

**894160** ④ **MAMPARA SCREEN 160** **769,00€**  
 1540x2043mm / 71.0Kg  
 Vidrio asentado sobre perfil de aluminio y fijado a pared por dos barras de inox. Vidrio transparente templado de 8mm. Varillas de fijación en inox pulido con ajuste de 20cm. Compatible con platos de ducha de 160x70/75/80/90.

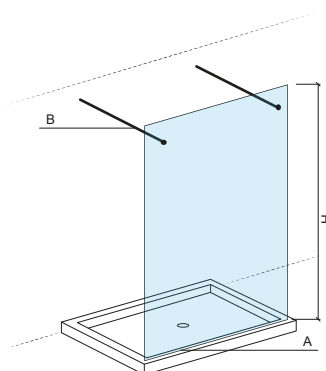

	A	B	H
①	940	664-864	2043
②	1140	664-864	2043
③	1340	664-864	2043
④	1540	664-864	2043

Referencia Descripción € Vidrio

**894101** ① **MAMPARA SCREEN 100 C/FIJACIÓN LATERAL** **605,00€**  
 940x2050mm / 43.0Kg  
 Vidrio asentado sobre perfil de aluminio y fijado a pared por una barra de inox. Vidrio transparente templado de 8mm. Varillas de fijación en inox pulido con ajuste de 20cm. Compatible con platos de ducha de 100x70/75/80/90.

**894121** ② **MAMPARA SCREEN 120 C/FIJACIÓN LATERAL** **652,00€**  
 1140x2050mm / 52.0Kg  
 Vidrio asentado sobre perfil de aluminio y fijado a pared por una barra de inox. Vidrio transparente templado de 8mm. Varillas de fijación en inox pulido con ajuste de 20cm. Compatible con platos de ducha de 120x70/75/80/90.

**894141** ③ **MAMPARA SCREEN 140 C/FIJACIÓN LATERAL** **714,00€**  
 1340x2050mm / 62.0Kg  
 Vidrio asentado sobre perfil de aluminio y fijado a pared por una barra de inox. Vidrio transparente templado de 8mm. Varillas de fijación en inox pulido con ajuste de 20cm. Compatible con platos de ducha de 140x70/75/80/90.

**894161** ④ **MAMPARA SCREEN 160 C/FIJACIÓN LATERAL** **769,00€**  
 1540x2050mm / 71.0Kg  
 Vidrio asentado sobre perfil de aluminio y fijado a pared por una barra de inox. Vidrio transparente templado de 8mm. Varillas de fijación en inox pulido con ajuste de 20cm. Compatible con platos de ducha de 160x70/75/80/90.

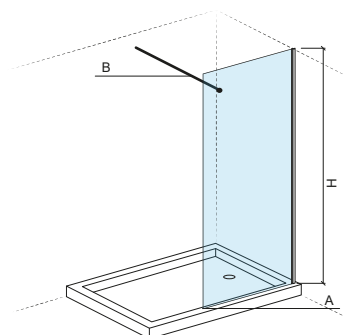

	A	B	H
①	940	664-864	2050
②	1140	664-864	2050
③	1340	664-864	2050
④	1540	664-864	2050

LEYENDA.

En caja Reversible

CR. CROMO

# VERSUS

Plato de ducha



Referencia	Descripción	€ Vidrio cr	€ Vidrio bl
------------	-------------	-------------	-------------

<b>893010</b>	① <b>MAMPARA VERSUS 75</b> 750x750x1900mm / 35.9Kg Mampara en vidrio templado 4mm con cierre magnético. Perfiles ajustables de 0 a 20mm, en aluminio con acabado <b>cromado</b> o lacado en <b>blanco</b> . Compatible con platos de ducha de 75x75.	<b>588,00€</b>	<b>580,00€</b>
---------------	------------------------------------------------------------------------------------------------------------------------------------------------------------------------------------------------------------------------------------------------------------	----------------	----------------

<b>893030</b>	② <b>MAMPARA VERSUS 80</b> 800x800x1900mm / 38.4Kg Mampara en vidrio templado 4mm con cierre magnético. Perfiles ajustables de 0 a 20mm, en aluminio con acabado <b>cromado</b> o lacado en <b>blanco</b> . Compatible con platos de ducha de 80x80.	<b>600,00€</b>	<b>593,00€</b>
---------------	------------------------------------------------------------------------------------------------------------------------------------------------------------------------------------------------------------------------------------------------------------	----------------	----------------

<b>893040</b>	③ <b>MAMPARA VERSUS 90</b> 900x900x1900mm / 42.4Kg Mampara en vidrio templado 4mm con cierre magnético. Perfiles ajustables de 0 a 20mm, en aluminio con acabado <b>cromado</b> o lacado en <b>blanco</b> . Compatible con platos de ducha de 90x90.	<b>645,00€</b>	<b>640,00€</b>
---------------	------------------------------------------------------------------------------------------------------------------------------------------------------------------------------------------------------------------------------------------------------------	----------------	----------------

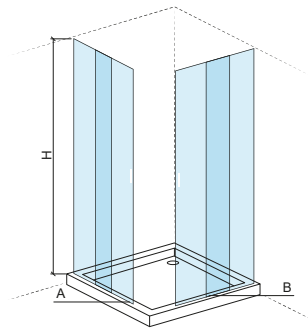

	A	B	H	MIN	MAX
①	75x75	750	750	1900	740 760
②	80x80	800	800	1900	790 810
③	90x90	900	900	1900	890 910

Referencia	Descripción	€ Vidrio cr	€ Vidrio bl
------------	-------------	-------------	-------------

<b>894000</b>	<b>MAMPARA VERSUS ESQUINA 90x70</b> 900x700x1900mm / 38.2Kg Mampara en vidrio templado 4mm con cierre magnético. Perfiles ajustables de 0 a 20mm, en aluminio con acabado <b>cromado</b> o lacado en <b>blanco</b> . Compatible con plato de ducha Waterline 90x70 107442.	<b>611,00€</b>	<b>597,00€</b>
---------------	----------------------------------------------------------------------------------------------------------------------------------------------------------------------------------------------------------------------------------------------------------------------------------	----------------	----------------

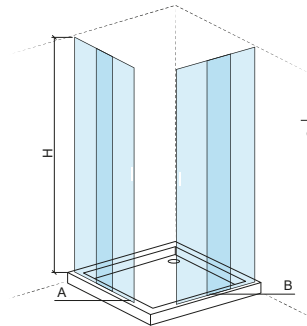

	A	B	H	900		700	
				MIN	MAX	MIN	MAX
90x70	900	700	1900	890	910	690	710

LEYENDA.

En caja

BL. BLANCO / CR. CROMO



Referencia Descripción € Vidrio cr € Vidrio bl

**8931000** ① MAMPARA VERSUS 100 405,00€ 402,00€

📦 1000x1900mm / 25.3Kg  
Mampara reversible en vidrio templado 4mm con abertura lateral y cierre magnético. Perfiles ajustables de 0 a 40mm, en aluminio con acabado **cromado** o lacado en **blanco**. Aplicación: encastrada, con 1 ó 2 paneles laterales. Compatible con platos de ducha de 100x70/75/80/90.

**8931200** ② MAMPARA VERSUS 120 430,00€ 427,00€

📦 1200x1900mm / 31.0Kg  
Mampara reversible en vidrio templado 4mm con abertura lateral y cierre magnético. Perfiles ajustables de 0 a 40mm, en aluminio con acabado **cromado** o lacado en **blanco**. Aplicación: encastrada, con 1 ó 2 paneles laterales. Compatible con platos de ducha de 120x70/75/80/90.

**8931400** ③ MAMPARA VERSUS 140 494,00€ 486,00€

📦 1400x1900mm / 35.8Kg  
Mampara reversible en vidrio templado 4mm con abertura lateral y cierre magnético. Perfiles ajustables de 0 a 40mm, en aluminio con acabado **cromado** o lacado en **blanco**. Aplicación: encastrada, con 1 ó 2 paneles laterales. Compatible con platos de ducha de 140x70/75/80/90.

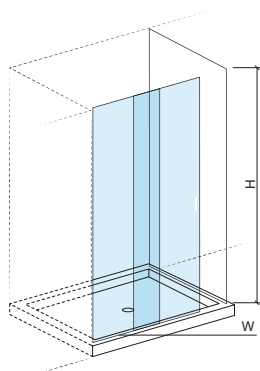

	W	H	MIN	MAX
①	1000	1900	980	1020
②	1200	1900	1180	1220
③	1400	1900	1380	1420

Referencia Descripción € Vidrio cr € Vidrio bl

**8931550** ① MAMPARA VERSUS 150 591,00€ 567,00€

📦 1500x1900mm / 35.6Kg  
Mampara reversible en vidrio templado 4mm con abertura central y cierre magnético. Perfiles ajustables de 0 a 40mm, en aluminio con acabado **cromado** o lacado en **blanco**. Aplicación: encastrada, con 1 ó 2 paneles laterales. Compatible con platos de ducha de 150x70/75/80/90.

**8931650** ② MAMPARA VERSUS 160 650,00€ 626,00€

📦 1600x1900mm / 31.0Kg  
Mampara reversible en vidrio templado 4mm con abertura central y cierre magnético. Perfiles ajustables de 0 a 40mm, en aluminio con acabado **cromado** o lacado en **blanco**. Aplicación: encastrada, con 1 ó 2 paneles laterales. Compatible con platos de ducha de 160x70/75/80/90.

**8931750** ③ MAMPARA VERSUS 170 664,00€ 639,00€

📦 1700x1900mm  
Mampara reversible en vidrio templado 4mm con abertura central y cierre magnético. Perfiles ajustables de 0 a 40mm, en aluminio con acabado **cromado** o lacado en **blanco**. Aplicación: encastrada, con 1 ó 2 paneles laterales. Compatible con platos de ducha de 170x70/75/80/90.

**8931850** ④ MAMPARA VERSUS 180 679,00€ 652,00€

📦 1800x1900mm / 35.8Kg  
Mampara reversible en vidrio templado 4mm con abertura central y cierre magnético. Perfiles ajustables de 0 a 40mm, en aluminio con acabado **cromado** o lacado en **blanco**. Aplicación: encastrada, con 1 ó 2 paneles laterales. Compatible con platos de ducha de 180x70/75/80/90.

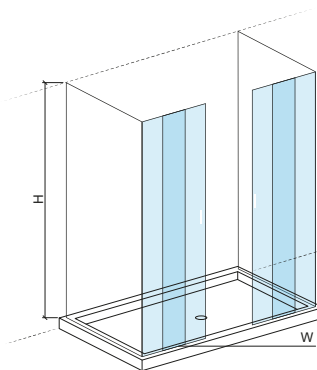

	W	H	MIN	MAX
①	1500	1900	1480	1520
②	1600	1900	1580	1620
③	1700	1900	1680	1720
④	1800	1900	1780	1820

## LEYENDA.

📦 En caja

BL. BLANCO / CR. CROMO

# VERSUS

Plato de ducha



# NEW WCCARE

Plato de ducha



Referencia	Descripción	€ Vidrio cr	€ Vidrio bl
<b>8931010</b>	<b>① PANEL FIJO VERSUS 70</b> 700x1900mm / 17.0Kg Mampara reversible en vidrio templado 4mm con abertura lateral y cierre magnético. Perfiles ajustables de 0 a 20mm, en aluminio con acabado <b> cromado</b> o lacado en <b> blanco</b> . Compatible con platos de ducha de 70cm de ancho.	<b>199,00€</b>	<b>194,00€</b>
<b>8931110</b>	<b>② PANEL FIJO VERSUS 75</b> 750x1900mm / 17.9Kg Mampara reversible en vidrio templado 4mm con abertura lateral y cierre magnético. Perfiles ajustables de 0 a 20mm, en aluminio con acabado <b> cromado</b> o lacado en <b> blanco</b> . Compatible con platos de ducha de 75cm de ancho.	<b>205,00€</b>	<b>200,00€</b>
<b>8931210</b>	<b>③ PANEL FIJO VERSUS 80</b> 800x1900mm / 19.0Kg Mampara reversible en vidrio templado 4mm con abertura lateral y cierre magnético. Perfiles ajustables de 0 a 20mm, en aluminio con acabado <b> cromado</b> o lacado en <b> blanco</b> . Compatible con platos de ducha de 80cm de ancho.	<b>211,00€</b>	<b>206,00€</b>
<b>8931310</b>	<b>④ PANEL FIJO VERSUS 90</b> 900x1900mm / 21.2Kg Mampara reversible en vidrio templado 4mm con abertura lateral y cierre magnético. Perfiles ajustables de 0 a 20mm, en aluminio con acabado <b> cromado</b> o lacado en <b> blanco</b> . Compatible con platos de ducha de 90cm de ancho.	<b>229,00€</b>	<b>224,00€</b>

Referencia	Descripción	€ Vidrio cr
<b>891920</b>	<b>① PUERTAS NEW WCCARE 90</b> 860x1850mm / 26.7Kg Puertas reversibles de vidrio templado de 6mm con cierre magnético. Perfil en aluminio cromado.	<b>465,00€</b>
<b>891910</b>	<b>② PUERTAS NEW WCCARE 120</b> 1160x1850mm / 32.0Kg Puertas reversibles de vidrio templado de 6mm con cierre magnético. Perfil en aluminio cromado.	<b>500,00€</b>

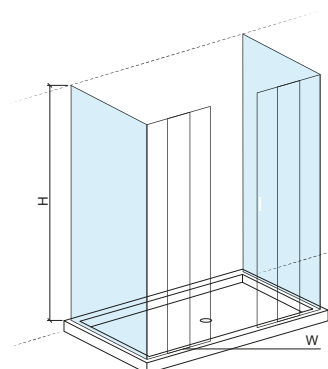
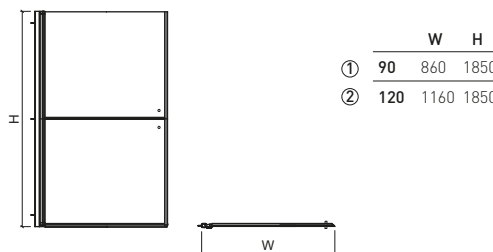

	W	H	MIN	MAX
①	70	700	1900	690 710
②	75	750	1900	740 760
③	80	800	1900	790 810
④	90	900	1900	890 910

LEYENDA.

En caja

# STRADO

Plato de ducha



Referencia Descripción € Vidrio cr

- 8908900** ① MAMPARA STRADO 100 ENCASTRAR DCH. 972x1971mm / 37.0Kg  
 Mampara derecha en vidrio templado 6mm. Perfiles en aluminio ajustables de 0 a 20mm. Compatible con platos de ducha de 100x70/75/80/90.
- 8908901** ② MAMPARA STRADO 100 ENCASTRAR IZQ. 972x1971mm / 37.0Kg  
 Mampara izquierda en vidrio templado 6mm. Perfiles en aluminio ajustables de 0 a 20mm. Compatible con platos de ducha de 100x70/75/80/90.
- 8908910** ③ MAMPARA STRADO 100 DCH. PARA 1 PANEL 971x1971mm / 39.0Kg  
 Mampara derecha en vidrio templado 6mm con un panel. Perfiles en aluminio ajustables de 0 a 20mm. Compatible con platos de ducha de 100x70/75/80/90.
- 8908911** ④ MAMPARA STRADO 100 IZQ. PARA 1 PANEL 971x1971mm / 39.0Kg  
 Mampara izquierda en vidrio templado 6mm con un panel. Perfiles en aluminio ajustables de 0 a 20mm. Compatible con platos de ducha de 100x70/75/80/90.
- 8908920** ⑤ MAMPARA STRADO 100 DCH. PARA 2 PANELES 952x1971mm / 40.0Kg  
 Mampara derecha en vidrio templado 6mm con dos paneles. Perfiles en aluminio ajustables de 0 a 20mm. Compatible con platos de ducha de 100x70/75/80/90.
- 8908921** ⑥ MAMPARA STRADO 100 IZQ. PARA 2 PANELES 952x1971mm / 40.0Kg  
 Mampara izquierda en vidrio templado 6mm con dos paneles. Perfiles en aluminio ajustables de 0 a 20mm. Compatible con platos de ducha de 100x70/75/80/90.

Referencia Descripción € Vidrio cr

- 8903700** ① MAMPARA STRADO 120 ENCASTRAR DCH. 1201x1970mm / 46.0Kg  
 Mampara derecha en vidrio templado 6mm. Perfiles en aluminio ajustables de 0 a 20mm. Compatible con platos de ducha de 120x70/75/80/90.
- 8903701** ② MAMPARA STRADO 120 ENCASTRAR IZQ. 1201x1970mm / 46.0Kg  
 Mampara izquierda en vidrio templado 6mm. Perfiles en aluminio ajustables de 0 a 20mm. Compatible con platos de ducha de 120x70/75/80/90.
- 8903710** ③ MAMPARA STRADO 120 DCH. PARA 1 PANEL 1201x1970mm / 48.0Kg  
 Mampara derecha en vidrio templado 6mm con un panel. Perfiles en aluminio ajustables de 0 a 20mm. Compatible con platos de ducha de 120x70/75/80/90.
- 8903711** ④ MAMPARA STRADO 120 IZQ. PARA 1 PANEL 1201x1970mm / 48.0Kg  
 Mampara izquierda en vidrio templado 6mm con un panel. Perfiles en aluminio ajustables de 0 a 20mm. Compatible con platos de ducha de 120x70/75/80/90.
- 8903720** ⑤ MAMPARA STRADO 120 DCH. PARA 2 PANELES 1182x1970mm / 49.0Kg  
 Mampara derecha en vidrio templado 6mm con dos paneles. Perfiles en aluminio ajustables de 0 a 20mm. Compatible con platos de ducha de 120x70/75/80/90.
- 8903721** ⑥ MAMPARA STRADO 120 IZQ. PARA 2 PANELES 1182x1970mm / 49.0Kg  
 Mampara izquierda en vidrio templado 6mm con dos paneles. Perfiles en aluminio ajustables de 0 a 20mm. Compatible con platos de ducha de 120x70/75/80/90.

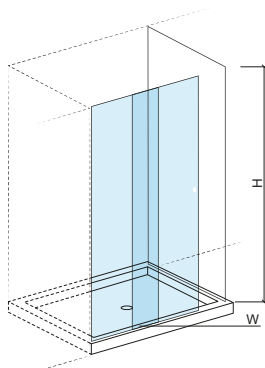

	W	H	MIN	MAX
①	100	972	1971	992 1011
②	100	972	1971	992 1011
③	100	971	1971	966 986
④	100	971	1971	966 986
⑤	100	952	1971	942 962
⑥	100	952	1971	942 962

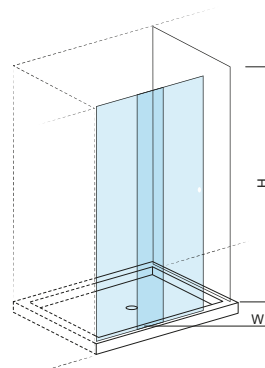

	W	H	MIN	MAX
①	120	1201	1970	1191 1011
②	120	1201	1970	1191 1011
③	120	1201	1970	1191 1211
④	120	1201	1970	1191 1211
⑤	120	1182	1970	1172 1192
⑥	120	1182	1970	1172 1192

LEYENDA.

- Mampara derecha
- Mampara izquierda
- En caja

CR. CROMO

# STRADO

Plato de ducha

Referencia	Descripción	€ Vidrio cr
<b>8903800</b> ①	<b>MAMPARA STRADO 140 ENCASTRAR DCH.</b> 1401x1970mm / 52.0Kg Mampara derecha en vidrio templado 6mm. Perfiles en aluminio ajustables de 0 a 20mm. Compatible con platos de ducha de 140x70/75/80/90.	<b>1.280,00€</b>
<b>8903801</b> ②	<b>MAMPARA STRADO 140 ENCASTRAR IZQ.</b> 1401x1970mm / 52.0Kg Mampara izquierda en vidrio templado 6mm. Perfiles en aluminio ajustables de 0 a 20mm. Compatible con platos de ducha de 140x70/75/80/90.	<b>1.280,00€</b>
<b>8903810</b> ③	<b>MAMPARA STRADO 140 DCH. PARA 1 PANEL</b> 1408x1970mm / 54.0Kg Mampara derecha en vidrio templado 6mm con un panel. Perfiles en aluminio ajustables de 0 a 20mm. Compatible con platos de ducha de 140x70/75/80/90.	<b>1.450,00€</b>
<b>8903811</b> ④	<b>MAMPARA STRADO 140 IZQ. PARA 1 PANEL</b> 1408x1970mm / 54.0Kg Mampara izquierda en vidrio templado 6mm con un panel. Perfiles en aluminio ajustables de 0 a 20mm. Compatible con platos de ducha de 140x70/75/80/90.	<b>1.450,00€</b>
<b>8903820</b> ⑤	<b>MAMPARA STRADO 140 DCH. PARA 2 PANELES</b> 1401x1970mm / 55.0Kg Mampara derecha en vidrio templado 6mm con dos paneles. Perfiles en aluminio ajustables de 0 a 20mm. Compatible con platos de ducha de 140x70/75/80/90.	<b>1.500,00€</b>
<b>8903821</b> ⑥	<b>MAMPARA STRADO 140 IZQ. PARA 2 PANELES</b> 1401x1970mm / 55.0Kg Mampara izquierda en vidrio templado 6mm con dos paneles. Perfiles en aluminio ajustables de 0 a 20mm. Compatible con platos de ducha de 140x70/75/80/90.	<b>1.500,00€</b>

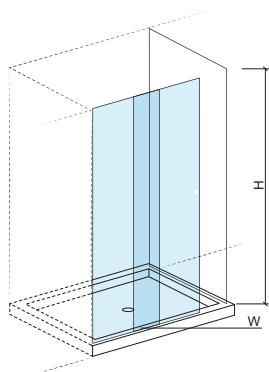

	W	H	MIN	MAX
①	140	1401	1970	1391 1411
②	140	1401	1970	1391 1411
③	140	1408	1970	1398 1418
④	140	1408	1970	1398 1418
⑤	140	1401	1970	1391 1411
⑥	140	1401	1970	1391 1411

Referencia	Descripción	€ Vidrio cr
<b>8903900</b> ①	<b>MAMPARA STRADO 160 ENCASTRAR DCH.</b> 1602x1970mm / 52.0Kg Mampara derecha en vidrio templado 6mm. Perfiles en aluminio ajustables de 0 a 20mm. Compatible con platos de ducha de 160x70/75/80/90.	<b>1.353,00€</b>
<b>8903901</b> ②	<b>MAMPARA STRADO 160 ENCASTRAR IZQ.</b> 1602x1970mm / 52.0Kg Mampara izquierda en vidrio templado 6mm. Perfiles en aluminio ajustables de 0 a 20mm. Compatible con platos de ducha de 160x70/75/80/90.	<b>1.353,00€</b>
<b>8903910</b> ③	<b>MAMPARA STRADO 160 DCH. PARA 1 PANEL</b> 1608x1971mm / 54.0Kg Mampara derecha en vidrio templado 6mm con un panel. Perfiles en aluminio ajustables de 0 a 20mm. Compatible con platos de ducha de 160x70/75/80/90.	<b>1.525,00€</b>
<b>8903911</b> ④	<b>MAMPARA STRADO 160 IZQ. PARA 1 PANEL</b> 1608x1971mm / 54.0Kg Mampara izquierda en vidrio templado 6mm con un panel. Perfiles en aluminio ajustables de 0 a 20mm. Compatible con platos de ducha de 160x70/75/80/90.	<b>1.525,00€</b>
<b>8903920</b> ⑤	<b>MAMPARA STRADO 160 DCH. PARA 2 PANELES</b> 1582x1970mm / 55.0Kg Mampara derecha en vidrio templado 6mm con dos paneles. Perfiles en aluminio ajustables de 0 a 20mm. Compatible con platos de ducha de 160x70/75/80/90.	<b>1.550,00€</b>
<b>8903921</b> ⑥	<b>MAMPARA STRADO 160 IZQ. PARA 2 PANELES</b> 1582x1970mm / 55.0Kg Mampara izquierda en vidrio templado 6mm con dos paneles. Perfiles en aluminio ajustables de 0 a 20mm. Compatible con platos de ducha de 160x70/75/80/90.	<b>1.550,00€</b>

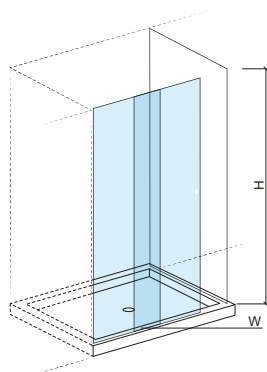

	W	H	MIN	MAX
①	160	1602	1970	1592 1611
②	160	1602	1970	1592 1611
③	160	1608	1971	1598 1618
④	160	1608	1971	1598 1618
⑤	160	1582	1970	1572 1592
⑥	160	1582	1970	1572 1592

LEYENDA.

En caja

Mampara izquierda

Mampara derecha

CR. CROMO



Referencia	Descripción	€ Vidrio cr
<b>8904100</b>	① <b>MAMPARA STRADO 170 ENCASTRAR DCH.</b> 1702x1970mm / 55.0Kg Mampara derecha en vidrio templado 6mm. Perfiles en aluminio ajustables de 0 a 20mm. Compatible con platos de ducha de 170x70/75/80/90.	<b>1.383,00€</b>
<b>8904101</b>	② <b>MAMPARA STRADO 170 ENCASTRAR IZQ.</b> 1702x1970mm / 55.0Kg Mampara izquierda en vidrio templado 6mm. Perfiles en aluminio ajustables de 0 a 20mm. Compatible con platos de ducha de 170x70/75/80/90.	<b>1.383,00€</b>
<b>8904110</b>	③ <b>MAMPARA STRADO 170 DCH. PARA 1 PANEL</b> 1708x1970mm / 57.0Kg Mampara derecha en vidrio templado 6mm con un panel. Perfiles en aluminio ajustables de 0 a 20mm. Compatible con platos de ducha de 170x70/75/80/90.	<b>1.550,00€</b>
<b>8904111</b>	④ <b>MAMPARA STRADO 170 IZQ. PARA 1 PANEL</b> 1708x1970mm / 57.0Kg Mampara izquierda en vidrio templado 6mm con un panel. Perfiles en aluminio ajustables de 0 a 20mm. Compatible con platos de ducha de 170x70/75/80/90.	<b>1.550,00€</b>
<b>8904120</b>	⑤ <b>MAMPARA STRADO 170 DCH. PARA 2 PANELES</b> 1682x1970mm / 58.0Kg Mampara derecha en vidrio templado 6mm con dos paneles. Perfiles en aluminio ajustables de 0 a 20mm. Compatible con platos de ducha de 170x70/75/80/90.	<b>1.560,00€</b>
<b>8904121</b>	⑥ <b>MAMPARA STRADO 170 IZQ. PARA 2 PANELES</b> 1682x1970mm / 58.0Kg Mampara izquierda en vidrio templado 6mm con dos paneles. Perfiles en aluminio ajustables de 0 a 20mm. Compatible con platos de ducha de 170x70/75/80/90.	<b>1.560,00€</b>

Referencia	Descripción	€ Vidrio cr
<b>8904200</b>	① <b>MAMPARA STRADO 180 ENCASTRAR DCH.</b> 1801x1969mm Mampara derecha en vidrio templado 6mm. Perfiles en aluminio ajustables de 0 a 20mm. Compatible con platos de ducha de 180x70/75/80/90.	<b>1.475,00€</b>
<b>8904201</b>	② <b>MAMPARA STRADO 180 ENCASTRAR IZQ.</b> 1801x1969mm Mampara izquierda en vidrio templado 6mm. Perfiles en aluminio ajustables de 0 a 20mm. Compatible con platos de ducha de 180x70/75/80/90.	<b>1.475,00€</b>
<b>8904210</b>	③ <b>MAMPARA STRADO 180 DCH. PARA 1 PANEL</b> 1801x1969mm / 57.0Kg Mampara derecha en vidrio templado 6mm con un panel. Perfiles en aluminio ajustables de 0 a 20mm. Compatible con platos de ducha de 180x70/75/80/90.	<b>1.625,00€</b>
<b>8904211</b>	④ <b>MAMPARA STRADO 180 IZQ. PARA 1 PANEL</b> 1801x1969mm / 57.0Kg Mampara izquierda en vidrio templado 6mm con un panel. Perfiles en aluminio ajustables de 0 a 20mm. Compatible con platos de ducha de 180x70/75/80/90.	<b>1.625,00€</b>
<b>8904220</b>	⑤ <b>MAMPARA STRADO 180 DCH. PARA 2 PANELES</b> 1801x1969mm / 58.0Kg Mampara derecha en vidrio templado 6mm con dos paneles. Perfiles en aluminio ajustables de 0 a 20mm. Compatible con platos de ducha de 180x70/75/80/90.	<b>1.675,00€</b>
<b>8904221</b>	⑥ <b>MAMPARA STRADO 180 IZQ. PARA 2 PANELES</b> 1801x1969mm / 58.0Kg Mampara izquierda en vidrio templado 6mm con dos paneles. Perfiles en aluminio ajustables de 0 a 20mm. Compatible con platos de ducha de 180x70/75/80/90.	<b>1.675,00€</b>

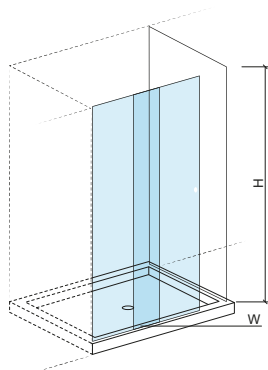

	W	H	MIN	MAX
①	170	1702	1970	1691 1711
②	170	1702	1970	1691 1711
③	170	1708	1970	1698 1718
④	170	1708	1970	1698 1718
⑤	170	1682	1970	1672 1692
⑥	170	1682	1970	1672 1692

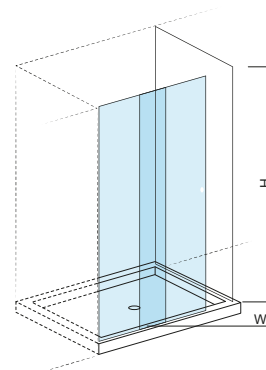

	W	H	MIN	MAX
①	180	1801	1969	1791 1811
②	180	1801	1969	1791 1811
③	180	1801	1969	1791 1818
④	180	1801	1969	1791 1818
⑤	180	1801	1969	1791 1811
⑥	180	1801	1969	1791 1811

LEYENDA.

Mampara derecha Mampara izquierda En caja

# STRADO

Plato de ducha

Referencia	Descripción	€ Vidrio cr
<b>8906610</b>	<b>① PANEL FIJO STRADO 70</b> 700x1970mm / 21.0Kg Panel fijo en vidrio templado 6mm. Perfiles en aluminio ajustables de 0 a 20mm. Compatible con platos de ducha de 70cm de ancho.	<b>229,00€</b>
<b>8906710</b>	<b>② PANEL FIJO STRADO 75</b> 751x1970mm / 24.0Kg Panel fijo en vidrio templado 6mm. Perfiles en aluminio ajustables de 0 a 20mm. Compatible con platos de ducha de 75cm de ancho.	<b>265,00€</b>
<b>8906810</b>	<b>③ PANEL FIJO STRADO 80</b> 801x1970mm / 26.0Kg Panel fijo en vidrio templado 6mm. Perfiles en aluminio ajustables de 0 a 20mm. Compatible con platos de ducha de 80cm de ancho.	<b>375,00€</b>
<b>8906910</b>	<b>④ PANEL FIJO STRADO 90</b> 901x1970mm / 29.0Kg Panel fijo en vidrio templado 6mm. Perfiles en aluminio ajustables de 0 a 20mm. Compatible con platos de ducha de 90cm de ancho.	<b>475,00€</b>

Referencia	Descripción	€ Vidrio cr
<b>890662</b>	<b>① PAR DE PANELES FIJOS STRADO 70</b> 700x1970mm / 40.0Kg Par de paneles fijos en vidrio templado 6mm. Perfiles en aluminio ajustables de 0 a 20mm. Compatible con platos de ducha de 70cm de ancho.	<b>434,00€</b>
<b>890672</b>	<b>② PAR DE PANELES FIJOS STRADO 75</b> 751x1970mm / 43.0Kg Par de paneles fijos en vidrio templado 6mm. Perfiles en aluminio ajustables de 0 a 20mm. Compatible con platos de ducha de 75cm de ancho.	<b>470,00€</b>
<b>890682</b>	<b>③ PAR DE PANELES FIJOS STRADO 80</b> 801x1970mm / 48.0Kg Par de paneles fijos en vidrio templado 6mm. Perfiles en aluminio ajustables de 0 a 20mm. Compatible con platos de ducha de 80cm de ancho.	<b>725,00€</b>
<b>890692</b>	<b>④ PAR DE PANELES FIJOS STRADO 90</b> 901x1970mm / 53.0Kg Par de paneles fijos en vidrio templado 6mm. Perfiles en aluminio ajustables de 0 a 20mm. Compatible con platos de ducha de 90cm de ancho.	<b>1.000,00€</b>

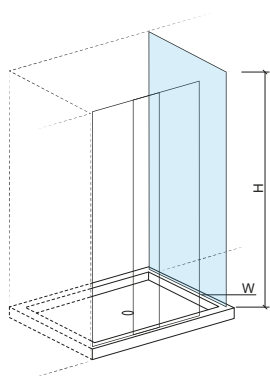

	W	H	MIN	MAX
①	70 (x1)	700	1970	677 692
②	75 (x1)	751	1970	731 751
③	80 (x1)	801	1970	749 769
④	90 (x1)	901	1970	849 869

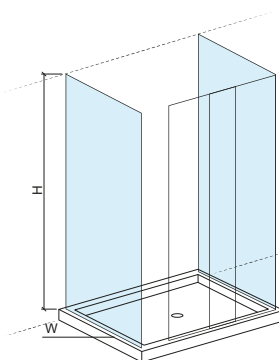

	W	H	MIN	MAX
①	70 (x2)	700	1970	677 692
②	75 (x2)	751	1970	731 751
③	80 (x2)	801	1970	749 769
④	90 (x2)	901	1970	849 869

LEYENDA.

En caja

CR. CROMO



# COMPATIBILIDAD

mampara

platos de ducha

**NEW WCCARE 90** Marina 90x70 95090070; Marina 90x80 95090080  
Marina 90x90 95090090; Marina 100x90 95100090  
Marina 110x90 95110090; Marina 120x90 95120090  
Marina 130x90 95130090; Marina 140x90 95140090  
Marina 150x90 95150090; Marina 160x90 95160090  
Marina 170x90 95170090; Marina 180x90 95180090  
Marina 190x90 95190090  
Quadra 90x90 107050  
Moraira 90x90 107250/107245/107255  
Waterline 90x90 107500/107780  
Stepin 90x90 107540; Stepin 120x90 107612  
Piano 120x90 802440/802050  
Piano 90x90 803530/803560/803590/803630  
Strado 102x90 800850/800760  
Open 120x90 801320/801020  
New WcCare 120x90 800900  
Millennium 90x90 800070  
Face 90x90 800280

**NEW WCCARE 120** Marina 120x70 95120070; Marina 120x80 95120080  
Marina 120x90 95120090  
Moraira 120x70 107202; Moraira 120x80 107212  
Waterline 120x70 107462  
Stepin 120x70 107572; Stepin 120x80 107552  
Stepin 120x90 107612  
Piano 120x70 802410/803120/802050/802760  
Piano 120x75 802420/803130/802060/802770  
Piano 120x80 802430/803140/802070/802780  
Piano 120x90 802440/803150/802080/802790  
Strado 120x75 800720/800370; Strado 120x80 800810/800670  
Strado 120x90 800850/800760  
Open 120x70 801220/801170; Open 120x75 801250/800990  
Open 120x80 801280/801010; Open 120x90 801320/801020  
New WcCare 120x90 800900

**SCREEN 100(a)** Marina 100x70 95100070; Marina 100x80 95100080  
**STRADO 100** Marina 100x90 95100090  
**VERSUS 100** Moraira 100x70 107192;  
Waterline 100x70 107452; Waterline 100x80 107722  
Stepin 100x70 107562; Stepin 100x80 107542  
Piano 100x70 802360/803070/802010/802720  
Piano 100x75 802370/803080/802020/802730  
Piano 100x80 802380/803090/802030/802740  
Piano 100x90 802390/803110/802040/802750  
Piano 100x100(b) 803540/803570/803610/803640  
Strado 100x75 800910/800890; Strado 100x80 800930/800920  
Strado 100x90 800950/800940  
Open 100x70 801210/801160; Open 100x75 801240/800960  
Open 100x80 801270/800970; Open 100x90 801310/800980  
Face 100x100 800290  
**(a) La versión con fijación lateral Ref.894101 es compatible con platos de ducha de longitud  $\geq$  100cm y profundidad de 70-90cm, siempre que se garantice una entrada mínima lateral o frontal de 40cm.**  
**(b) Sólo STRADO y VERSUS en la versión de encastrar.**

mampara

platos de ducha

**SCREEN 120(a)** Marina 120x70 95120070; Marina 120x80 95120080  
**STRADO 120** Marina 120x90 95120090  
**VERSUS 120** Moraira 120x70 107202; Moraira 120x80 107212  
Waterline 120x70 107462; Waterline 120x80 107742  
Stepin 120x70 107572; Stepin 120x80 107552  
Stepin 120x90 107612  
Piano 120x70 802410/803120/802050/802760  
Piano 120x75 802420/803130/802060/802770  
Piano 120x80 802430/803140/802070/802780  
Piano 120x90 802440/803150/802080/802790  
Strado 120x75 800720/800370; Strado 120x80 800810/800670  
Strado 120x90 800850/800760  
Open 120x70 801220/801170; Open 120x75 801250/800990  
Open 120x80 801280/801010; Open 120x90 801320/801020  
New WcCare 120x90 800900  
**(a) La versión con fijación lateral Ref.894121 es compatible con platos de ducha de longitud  $\geq$  120cm, siempre que se garantice una entrada mínima lateral o frontal de 40cm.**

**SCREEN 140(a)** Marina 140x70 95140070; Marina 140x80 95140080  
**STRADO 140** Marina 140x90 95140090  
**VERSUS 140** Waterline 140x70 107512  
Stepin 140x70 107622; Stepin 140x80 107632  
Stepin 140x90 107642  
Piano 140x70 802490/803210/802140/802850  
Piano 140x75 802510/803220/802150/802860  
Piano 140x80 802520/803230/802160/802870  
Piano 140x90 802530/803240/802170/802880  
Strado 140x75 800730/800380; Strado 140x80 800820/800680  
Strado 140x90 800860/800770  
Open 140x70 801230/801180; Open 140x75 801260/801030  
Open 140x80 801290/801040; Open 140x90 801330/801050  
**(a) La versión con fijación lateral Ref.894141 es compatible con platos de ducha de longitud  $\geq$  140cm, siempre que se garantice una entrada mínima lateral o frontal de 40cm.**

**SCREEN 160(a)** Marina 160x70 95160070; Marina 160x80 95160080  
**STRADO 160** Marina 160x90 95160090  
**VERSUS 160** Piano 160x70 802580/803290/802230/802940  
Piano 160x75 802590/803310/802240/802950  
Piano 160x80 802610/803320/802250/802960  
Piano 160x90 802620/803330/802260/802970  
Strado 160x75 800740/800390; Strado 160x80 800830/800690  
Strado 160x90 800870/800780  
Open 160x70 801630/801430; Open 160x75 801640/801440  
Open 160x80 801650/801450; Open 160x90 801660/801460  
**(a) La versión con fijación lateral Ref.894161 es compatible con platos de ducha de longitud  $\geq$  160cm, siempre que se garantice una entrada mínima lateral o frontal de 40cm.**

**STRADO 170** Marina 170x70 95170070; Marina 170x80 95170080  
**VERSUS 170** Marina 170x90 95170090  
Strado 170x75 800750/800410; Strado 170x80 800840/800710  
Strado 170x90 800880/800790  
Open 170x70 801630/801430; Open 170x75 801640/801440  
Open 170x80 801650/801450; Open 170x90 801660/801460

**STRADO 180** Marina 180x70 95180070; Marina 180x80 95180080  
**VERSUS 180** Marina 180x90 95180090  
Piano 180x70 802630/803340/802270/802980  
Piano 180x75 802640/803350/802280/802990  
Piano 180x80 802650/803360/802290/803010  
Piano 180x90 802660/803370/802310/803020  
Open 180x75 801720/801520; Open 180x80 801730/801530

# COMPATIBILIDAD

mampara platos de ducha

**VERSUS 75** Moraira 75x75 107160  
Mosaico 75x75 800260/800450/800440/800250/800240

**VERSUS 80** Marina 80x80 95080080  
Moraira 80x80 107245  
Waterline 80x80 107480/107470  
Stepin 80x80 107520  
Piano 80x80 803520/803550/803580/803620

**VERSUS 90** Marina 90x90 95090090  
Moraira 90x90 107250/107255  
Stepin 90x90 107530  
Piano 90x90 803530/803560/803590/803630  
Millennium 90x90 800070  
Face 90x90 800280

**VERSUS 90x70** Waterline 90x70 107442

**VERSUS 150** Marina 150x70 95150070; Marina 150x80 95150080  
Marina 150x90 95150090  
Piano 150x70 802540/803250/802180/802890  
Piano 150x75 802550/803260/802190/802910  
Piano 150x80 802560/803270/802210/802920  
Piano 150x90 802570/803280/802220/802930  
Open 150x70 801590/801380

**PANEL VERSUS 70** Marina 70x70 95070070; Marina 80x70 95080070  
**PANEL STRADO 70** Marina 90x70 95090070; Marina 100x70 95100070  
Marina 110x70 95110070; Marina 120x70 95120070  
Marina 130x70 95130070; Marina 140x70 95140070  
Marina 150x70 95150070; Marina 160x70 95160070  
Marina 170x70 95170070; Marina 180x70 95180070  
Marina 190x70 95190070  
Extra-Large 140x70 107292  
Moraira 70x70 107150; Moraira 85x70 107282  
Moraira 100x70 107192; Moraira 120x70 107202  
Waterline 90x70 107442; Waterline 100x70 107452  
Waterline 107462; Waterline 140x70 107512  
Stepin 100x70 107562; Stepin 120x70 107572  
Stepin 140x70 107622  
Piano 100x70 802360/803070/802010/802720  
Piano 120x70 802410/803120/802050/802760  
Piano 130x70 802450/803160/802090/802810  
Piano 140x70 802490/803210/802140/802850  
Piano 150x70 802540/803250/802180/802890  
Piano 160x70 802580/803290/802230/802940  
Piano 180x70 802630/803340/802270/802980  
Piano 200x70 802670/803380/802320/803030  
Mosaico 70x70 800230/800430/800420/800220/800210  
Open 100x70 801210/801160; Open 120x70 801220/801170  
Open 140x70 801230/801180; Open 150x70 801590/801380  
Open 160x70 801630/801430; Open 170x70 801670/801470

mampara platos de ducha

**PANEL VERSUS 75** Moraira 75x75 107160  
**PANEL STRADO 75** Piano 100x75 802370/803080/802020/802730  
Piano 120x75 802420/803130/802060/802770  
Piano 130x75 802460/803170/802110/802820  
Piano 140x75 802510/803220/802150/802860  
Piano 150x75 802550/803260/802190/802910  
Piano 160x75 802590/803310/802240/802950  
Piano 180x75 802640/803350/802280/802990  
Piano 200x75 802680/803390/802330/803040  
Mosaico 75x75 800260/800450/800440/800250/800240  
Strado 100x75 800910/800890; Strado 120x75 800720/800370  
Strado 140x75 800730/800380; Strado 160x75 800740/800390  
Strado 170x75 800750/800410  
Open 100x75 801240/800960; Open 120x75 801250/800990  
Open 140x75 801260/801030; Open 160x75 801640/801440  
Open 170x75 801680/801480; Open 180x75 801720/801520

**PANEL VERSUS 80** Marina 80x70 95080070; Marina 80x80 95080080  
**PANEL STRADO 80** Marina 90x80 95090080; Marina 100x80 95100080  
Marina 110x80 95110080; Marina 120x80 95120080  
Marina 130x80 95130080; Marina 140x80 95140080  
Marina 150x80 95150080; Marina 160x80 95160080  
Marina 170x80 95170080; Marina 180x80 95180080  
Marina 190x80 95190080  
Moraira 80x80 107245; Moraira 120x80 107212  
Waterline 80x80 107480/107470; Waterline 100x80 107722  
Stepin 80x80 107520; Stepin 100x80 107542  
Stepin 120x80 107552; Stepin 140x80 107632  
Piano 100x80 802380/803090/802030/802740  
Piano 120x80 802430/803140/802070/802780  
Piano 130x80 802470/803180/802120/802830  
Piano 140x80 802520/803230/802160/802870  
Piano 150x80 802560/803270/802210/802920  
Piano 160x80 802610/803320/802250/802960  
Piano 180x80 802650/803360/802290/803010  
Piano 200x80 802690/803410/802340/803050  
Piano 80x80 803520/803550/803580/803620  
Strado 100x80 800930/800920; Strado 120x80 800810/800670  
Strado 140x80 800820/800680; Strado 160x80 800830/800690  
Strado 170x80 800840/800710  
Open 100x80 801270/800970; Open 120x80 801280/801010  
Open 140x80 801290/801040; Open 160x80 801650/801450  
Open 170x80 801690/801490; Open 180x80 801730/801530  
WCA 80x90 800140

**PANEL VERSUS 90** Marina 90x70 95090070; Marina 90x80 95090080  
**PANEL STRADO 90** Marina 90x90 95090090; Marina 100x90 95100090  
Marina 110x90 95110090; Marina 120x90 95120090  
Marina 130x90 95130090; Marina 140x90 95140090  
Marina 150x90 95150090; Marina 160x90 95160090  
Marina 170x90 95170090; Marina 180x90 95180090  
Marina 190x90 95190090  
Quadra 90x90 107050  
Moraira 90x90 107250/107245/107255  
Waterline 90x90 107500/107780  
Stepin 90x90 107540; Stepin 120x90 107612  
Piano 120x90 802440/802050  
Piano 90x90 803530/803560/803590/803630  
Strado 102x90 800850/800760  
Open 120x90 801320/801020  
New WcCare 120x90 800900  
Millennium 90x90 800070  
Face 90x90 800280





**Cuarto de baño**

- 311 WCA
- 313 Line 42
- 316 Status
- 317 Advance
- 319 Master 40
- 322 Tube
- 327 Tube Eco
- 329 New Ícone
- 336 Ícone
- 338 Ícone Eco
- 339 Torus
- 341 Alfa
- 343 Single Plus
- 344 Single
- 346 Start
- 347 Easy
- 349 B-Toch
- 351 Cetus Basic
- 352 Rimini
- 354 Lock
- 355 Eco
- 357 XS NEW
- 357 Simple 30

**Mini-Mezcladores**

- 358 **Electrónica**
- 359 Basic
- 360 Hera
- 360 Bio
- 361 Advance NEW
- 361 Wave NEW
- 362 Twocare NEW
- 362 Novel NEW
- 363 Tube
- 364 Unit
- 365 Control remoto
- 366 Plan

**Cocina**

- 367 Torus
- 368 Tube
- 369 Alfa
- 370 Kopa NEW
- 370 Mixa
- 371 Start
- 371 Easy
- 372 Cetus Basic
- 372 Advance
- 373 Master 40
- 374 **Manoduchas**
- 377 **Cabezales de ducha**
- 380 **Soportes para cabezales**
- 381 **Conjuntos**
- 382 **Barras deslizantes**
- 384 **Kits ducha**
- 388 **Inyectores / Toma de agua**
- 389 **Soportes**
- 389 **Flexos**
- 390 **Componentes**





> P. 390 VÁLVULAS

Referencia	Descripción	€ Cromo
------------	-------------	---------

<b>5114300</b>	<b>MEZCLADOR MONOMANDO LAVABO CAÑO ALTO WCA C/VÁLVULA TIC-TAC</b> 45x173x275mm / 3.0Kg Incluye flexos C/F inox, válvula y kit de fijación.	<b>313,00€</b>
----------------	--------------------------------------------------------------------------------------------------------------------------------------------------	----------------

<b>5114301</b>	<b>MEZCLADOR MONOMANDO LAVABO CAÑO ALTO WCA S/VDA</b> 45x173x275mm / 3.0Kg Incluye flexos C/F inox y kit de fijación.	<b>267,00€</b>
----------------	-----------------------------------------------------------------------------------------------------------------------------	----------------

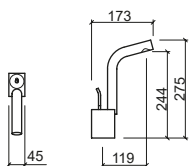

Referencia	Descripción	€ Cromo
------------	-------------	---------

<b>5110400</b>	<b>MEZCLADOR MONOMANDO BIDE WCA C/VÁLVULA TIC-TAC</b> 45x164x140mm / 2.4Kg Incluye flexos C/F inox, válvula y kit de fijación.	<b>295,00€</b>
----------------	--------------------------------------------------------------------------------------------------------------------------------------	----------------

<b>5110401</b>	<b>MEZCLADOR MONOMANDO BIDE WCA S/VDA</b> 45x164x140mm / 2.4Kg Incluye flexos C/F inox y kit de fijación.	<b>249,00€</b>
----------------	-----------------------------------------------------------------------------------------------------------------	----------------

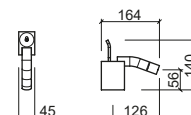

Referencia	Descripción	€ Cromo
------------	-------------	---------

<b>5110300</b>	<b>MEZCLADOR MONOMANDO LAVABO WCA C/VÁLVULA TIC-TAC</b> 45x173x140mm / 2.7Kg Incluye flexos C/F inox, válvula y kit de fijación.	<b>295,00€</b>
----------------	----------------------------------------------------------------------------------------------------------------------------------------	----------------

<b>5110301</b>	<b>MEZCLADOR MONOMANDO LAVABO WCA S/VDA</b> 45x173x140mm / 2.4Kg Incluye flexos C/F inox y kit de fijación.	<b>249,00€</b>
----------------	-------------------------------------------------------------------------------------------------------------------	----------------

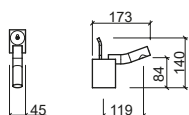

Referencia	Descripción	€ Cromo
------------	-------------	---------

<b>5110101</b>	<b>MEZCLADOR MONOMANDO LAVABO WCA FIJACIÓN A SUELO CAÑO L</b> Ø123x279x1073mm / 12.7Kg Incluye flexos C/F inox, base de entrada de agua y kit de fijación.	<b>1.556,00€</b>
----------------	------------------------------------------------------------------------------------------------------------------------------------------------------------------	------------------

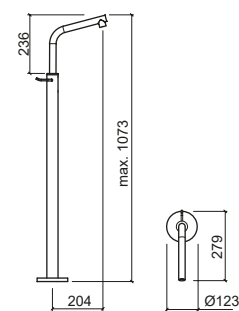

## LEYENDA.

En caja

# WCA



Referencia	Descripción	€ Cromo
<b>5110001</b>	<b>MEZCLADOR MONOMANDO LAVABO WCA FIJACIÓN A SUELO CAÑO CURVO</b> ☞ Ø123x238x1062mm / 12.6Kg Incluye flexos C/F inox, base de entrada de agua y kit de fijación.	<b>1.556,00€</b>

Referencia	Descripción	€ Cromo
<b>5112801</b>	<b>MEZCLADOR BAÑERA WCA C/DUCHA FIJA</b> ☞ 158x223x1535mm / 7.2Kg Incluye flexos C/F inox, caja y kit de fijación.	<b>465,00€</b>

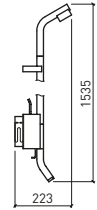
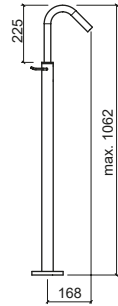

Referencia	Descripción	€ Cromo
<b>5112701</b>	<b>MEZCLADOR DUCHA WCA C/DUCHA FIJA</b> ☞ 158x223x1400mm / 6.9Kg Incluye flexos C/F inox, caja y kit de fijación.	<b>373,00€</b>

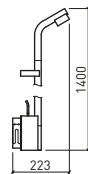





> P. 390 VÁLVULAS

Referencia	Descripción	€ Cromo	€ Color
<b>5554301</b>	<b>MEZCLADOR MONOMANDO LAVABO CAÑO ALTO LINE 42 S/VDA</b> 50x198x327mm / 2.3Kg Incluye flexos C/F inox y kit de fijación. Colores disponibles: <b>cromado, blanco o negro.</b> Presión a 3 Bar con apertura total (50% fría + 50% caliente): 7.8l/m	<b>390,00€</b>	<b>411,00€</b>
<b>5554301</b>	<b>MEZCLADOR MONOMANDO LAVABO CAÑO ALTO LINE 42 S/VDA</b> 50x198x327mm / 2.3Kg Incluye flexos C/F inox y kit de fijación. Colores disponibles: <b>níquel.</b> Presión a 3 Bar con apertura total (50% fría + 50% caliente): 7.8l/m		<b>530,00€</b>
<b>5554301</b>	<b>MEZCLADOR MONOMANDO LAVABO CAÑO ALTO LINE 42 S/VDA</b> 50x198x327mm / 2.3Kg Incluye flexos C/F inox y kit de fijación. Colores disponibles: <b>grafito, cobre o dorado.</b> Presión a 3 Bar con apertura total (50% fría + 50% caliente): 7.8l/m		<b>552,00€</b>
<b>5554301</b>	<b>MEZCLADOR MONOMANDO LAVABO CAÑO ALTO LINE 42 S/VDA</b> 50x198x327mm / 2.3Kg Incluye flexos C/F inox y kit de fijación. Colores disponibles: <b>rainbow.</b> Presión a 3 Bar con apertura total (50% fría + 50% caliente): 7.8l/m		<b>552,00€</b>

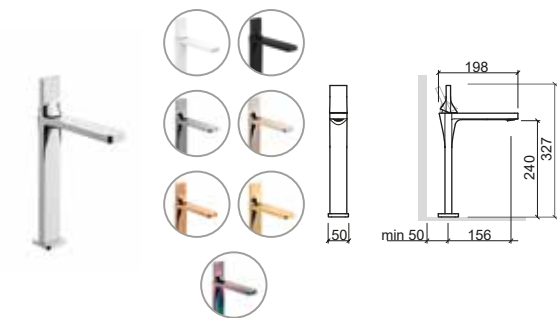

Referencia	Descripción	€ Cromo	€ Color
<b>5550301</b>	<b>MEZCLADOR MONOMANDO LAVABO LINE 42 S/VDA</b> 50x147x193mm / 1.6Kg Incluye flexos C/F inox y kit de fijación. Colores disponibles: <b>cromado, blanco o negro.</b> Presión a 3 Bar con apertura total (50% fría + 50% caliente): 7.8l/m	<b>251,00€</b>	<b>273,00€</b>
<b>5550301</b>	<b>MEZCLADOR MONOMANDO LAVABO LINE 42 S/VDA</b> 50x147x193mm / 1.6Kg Incluye flexos C/F inox y kit de fijación. Colores disponibles: <b>níquel.</b> Presión a 3 Bar con apertura total (50% fría + 50% caliente): 7.8l/m		<b>329,00€</b>
<b>5550301</b>	<b>MEZCLADOR MONOMANDO LAVABO LINE 42 S/VDA</b> 50x147x193mm / 1.6Kg Incluye flexos C/F inox y kit de fijación. Colores disponibles: <b>grafito, cobre o dorado.</b> Presión a 3 Bar con apertura total (50% fría + 50% caliente): 7.8l/m		<b>350,00€</b>

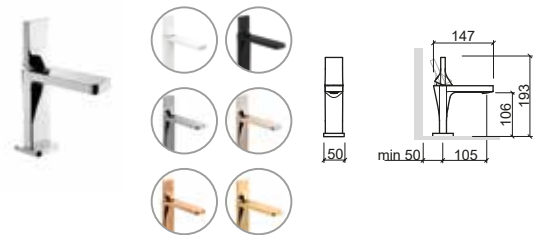

Referencia	Descripción	€ Cromo	€ Color
<b>5557301</b>	<b>MEZCLADOR MONOMANDO LAVABO SENIOR LINE 42 S/VDA</b> 50x167x218mm / 1.8Kg Incluye flexos C/F inox y kit de fijación. Colores disponibles: <b>cromado, blanco o negro.</b> Presión a 3 Bar con apertura total (50% fría + 50% caliente): 7.8l/m	<b>320,00€</b>	<b>345,00€</b>

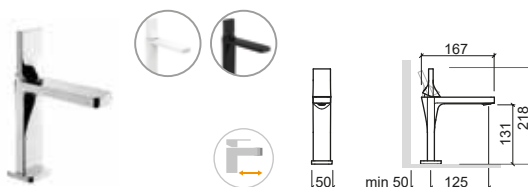

Referencia	Descripción	€ Cromo	€ Color
<b>5550401</b>	<b>MEZCLADOR MONOMANDO BIDE LINE 42 S/VDA</b> 50x129x172mm / 1.5Kg Incluye flexos C/F inox y kit de fijación. Colores disponibles: <b>cromado, blanco o negro.</b> Presión a 3 Bar con apertura total (50% fría + 50% caliente): 7.8l/m	<b>251,00€</b>	<b>273,00€</b>

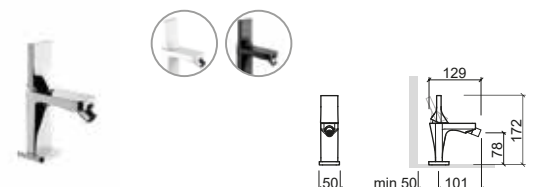

**LEYENDA.**

Mezclador senior    En caja

# LINE 42



Referencia Descripción € Cromo € Color

**5550801** **MEZCLADOR MONOMANDO BANERA LINE 42 S/MANODUCHA** 257,00€ 279,00€  
 220x176x130mm / 2.3Kg  
 No incluye flexo, ni manoducha y soporte.  
 Colores disponibles: **cromado, blanco o negro.**  
 Presión a 3 Bar con apertura total (50% fría + 50% caliente): 14.5l/m

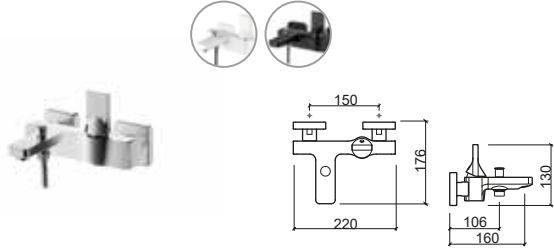

Referencia Descripción € Cromo € Color

**5550701** **MEZCLADOR MONOMANDO DUCHA LINE 42 S/MANODUCHA** 251,00€ 273,00€  
 220x78x135mm / 2.0Kg  
 No incluye flexo, ni manoducha y soporte.  
 Colores disponibles: **cromado, blanco o negro.**  
 Presión a 3 Bar con apertura total (50% fría + 50% caliente): 22.5l/m

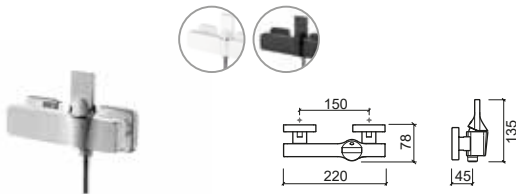

Referencia Descripción € Cromo

**5552301** **MEZCLADOR ENCASTRAR LAVABO LINE 42** 351,00€  
 209x196x105mm / 2.6Kg  
 Incluye aro en inox - opción de instalación con caja de encastrar Ref. 5C556701 (no incluida).  
 Presión a 3 Bar con apertura total (50% fría + 50% caliente): 13.5l/m

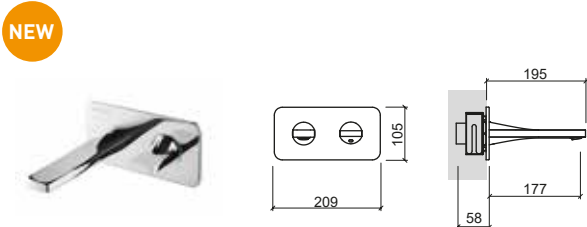

Referencia Descripción € Cromo

**5552701** **MEZCLADOR ENCASTRAR DUCHA LINE 42** 366,00€  
 209x77x105mm / 2.2Kg  
 Incluye aro en inox - opción de instalación con caja de encastrar Ref. 5C556701 (no incluida).  
 Presión a 3 Bar con apertura total (50% fría + 50% caliente): 18.0l/m

NEW

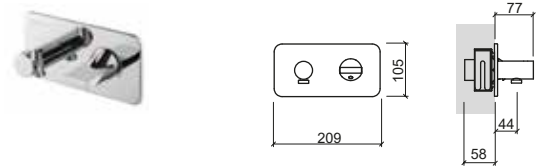

Referencia Descripción € Cromo

**5557101** **MEZCLADOR ENCASTRAR 3 VÍAS LINE 42** 228,00€  
 163x76x105mm / 1.6Kg  
 Incluye aro en inox - opción de instalación con caja de encastrar Ref. 5C556701 (no incluida).  
 Presión a 3 Bar con apertura total (50% fría + 50% caliente): 18.0l/m

NEW

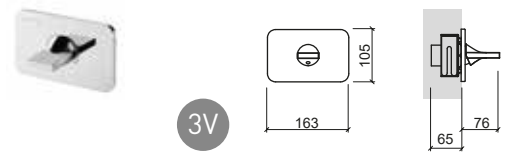

Referencia Descripción € Cromo

**5556701** **MEZCLADOR ENCASTRAR 4 VÍAS LINE 42 C/INVERSOR P/MANODUCHA Y SALIDA LIBRE** 358,00€  
 328x77x105mm / 3.5Kg  
 Incluye aro en inox - opción de instalación con caja de encastrar Ref. 5C556701 (no incluida).  
 Presión a 3 Bar con apertura total (50% fría + 50% caliente): 12.0l/m (salida s/flexo y manoducha).  
 Presión a 3 Bar con apertura total (50% fría + 50% caliente): 18.0l/m (salida libre superior).

NEW

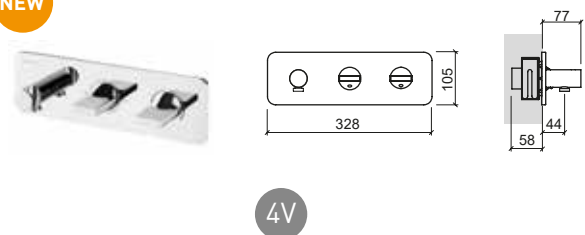

LEYENDA.

En caja



> P. 390 VÁLVULAS

Referencia	Descripción	€ Cromo
<b>5557801</b>	<b>MEZCLADOR ENCASTRAR 4 VÍAS LINE 42 C/INVERSOR P/CAÑO Y SALIDA LIBRE</b> 328x196x105mm / 3.8Kg Incluye aro en inox - opción de instalación con caja de encastrar Ref. 5C556701 (no incluida). Presión a 3 Bar con apertura total (50% fría + 50% caliente): 11.5U/m (salida s/flexo y manoducha). Presión a 3 Bar con apertura total (50% fría + 50% caliente): 18.0U/m (salida libre superior).	<b>388,00€</b>

NEW

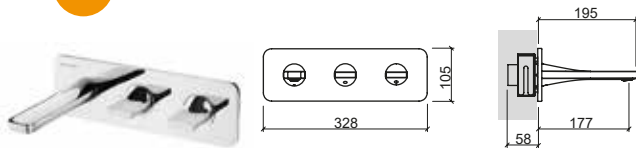

4V

Referencia	Descripción	€ Cromo
<b>5552801</b>	<b>MEZCLADOR ENCASTRAR 4 VÍAS LINE 42 C/INVERSOR P/MANODUCHA Y CAÑO</b> 379x196x105mm / 4.5Kg Incluye aro en inox - opción de instalación con caja de encastrar Ref. 5C556701 (no incluida). Presión a 3 Bar con apertura total (50% fría + 50% caliente): 12.0U/m (salida s/flexo y manoducha). Presión a 3 Bar con apertura total (50% fría + 50% caliente): 11.5U/m (salida libre superior).	<b>416,00€</b>

NEW

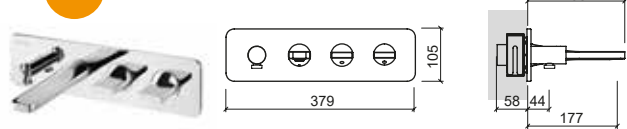

4V

Referencia	Descripción	€ Cromo
<b>5C552301</b>	① <b>CAJA P/MEZCLADOR DE ENCASTRAR LAVABO/DUCHA LINE 42</b> 214x116x178 / 1.1Kg En Inox. Para Ref. 5552301 y 5552701.	<b>62,00€</b>
<b>5C557101</b>	② <b>CAJA P/MEZCLADOR DE ENCASTRAR 3 VÍAS LINE 42</b> 172x116x178 / 0.9Kg En Inox. Para Ref. 5557101.	<b>62,00€</b>
<b>5C556701</b>	③ <b>CAJA P/MEZCLADOR DE ENCAST. 4 VÍAS LINE 42 C/INVERSOR P/MANODUCHA Y SALIDA LIBRE</b> 337x116x178 / 1.8Kg En Inox. Para Ref. 5556701 y 5557801.	<b>78,00€</b>
<b>5C552801</b>	④ <b>CAJA P/MEZCLADOR DE ENCAST. 4 VÍAS LINE 42 C/INVERSOR P/MANODUCHA Y CAÑO</b> 388x116x178 / 1.2Kg En Inox. Para Ref. 5552801.	<b>78,00€</b>

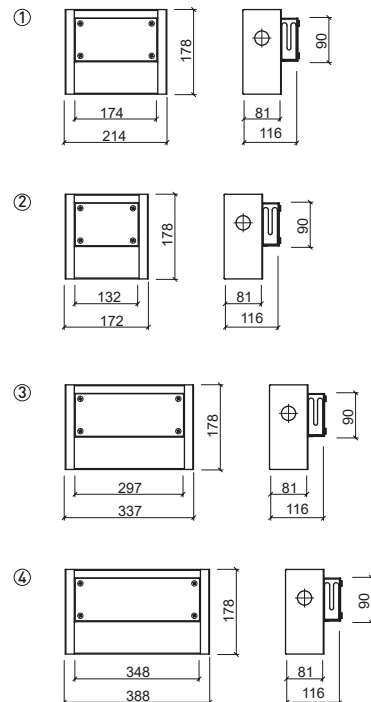

LEYENDA.

En caja

# STATUS



> P. 390 VÁLVULAS

Referencia	Descripción	€ Cromo
<b>5394300</b>	<b>MEZCLADOR MONOMANDO LAVABO CAÑO ALTO STATUS C/VDA</b> 76x171x300mm / 2.3Kg Incluye flexos C/F inox, VDA y kit de fijación. Presión a 3 Bar con apertura total (50% fría + 50% caliente): 10.9l/m	<b>306,00€</b>
<b>5394301</b>	<b>MEZCLADOR MONOMANDO LAVABO CAÑO ALTO STATUS S/VDA</b> 76x171x300mm / 2.0Kg Incluye flexos C/F inox y kit de fijación. Presión a 3 Bar con apertura total (50% fría + 50% caliente): 10.9l/m	<b>281,00€</b>

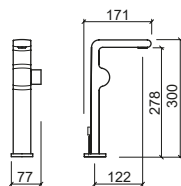

Referencia	Descripción	€ Cromo
<b>5390400</b>	<b>MEZCLADOR MONOMANDO BIDÉ STATUS C/VDA</b> 77x138x137mm / 1.9Kg Incluye flexos C/F inox, VDA y kit de fijación.	<b>212,00€</b>
<b>5390401</b>	<b>MEZCLADOR MONOMANDO BIDÉ STATUS S/VDA</b> 77x138x137mm / 1.8Kg Incluye flexos C/F inox y kit de fijación.	<b>199,00€</b>

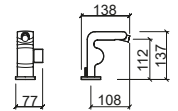

Referencia	Descripción	€ Cromo
<b>5390300</b>	<b>MEZCLADOR MONOMANDO LAVABO STATUS C/VDA</b> 77x171x181mm / 2.1Kg Incluye flexos C/F inox, VDA y kit de fijación.	<b>210,00€</b>
<b>5390301</b>	<b>MEZCLADOR MONOMANDO LAVABO STATUS S/VDA</b> 77x171x181mm / 2.0Kg Incluye flexos C/F inox y kit de fijación.	<b>197,00€</b>

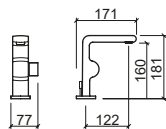

Referencia	Descripción	€ Cromo
<b>5390801</b>	<b>MEZCLADOR MONOMANDO BAÑERA STATUS S/MANODUCHA</b> 232x175x81mm / 2.2Kg No incluye flexo, ni manoducha y soporte.	<b>242,00€</b>

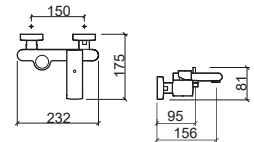

Referencia	Descripción	€ Cromo
<b>5390701</b>	<b>MEZCLADOR MONOMANDO DUCHA STATUS S/MANODUCHA</b> 232x91x87mm / 1.5Kg No incluye flexo, ni manoducha y soporte.	<b>203,00€</b>

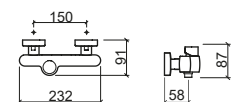

LEYENDA.

En caja



> P. 390 VÁLVULAS

Referencia Descripción € Cromo

**5274301** MEZCLADOR MONOMANDO LAVABO CAÑO ALTO ADVANCE S/VDA **262,00€**  
 44x190x330mm / 2.7Kg  
 Incluye flexos C/F inox y kit de fijación.  
 Caudal 4.0 a 6.0l/m.

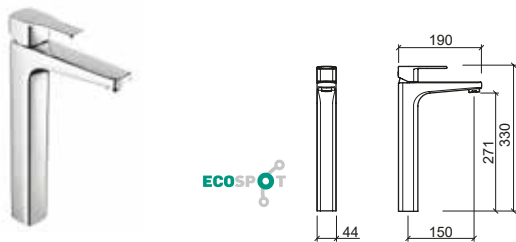

Referencia Descripción € Cromo

**5277300** MEZCLADOR MONOMANDO LAVABO SENIOR ADVANCE C/VDA **198,00€**  
 44x221x177mm / 2.2Kg  
 Incluye flexos C/F inox, VDA y kit de fijación.  
 Caudal 4.0 a 6.0l/m.

**5277301** MEZCLADOR MONOMANDO LAVABO SENIOR ADVANCE S/VDA **191,00€**  
 44x189x177mm / 1.8Kg  
 Incluye flexos C/F inox y kit de fijación.  
 Caudal 4.0 a 6.0l/m.

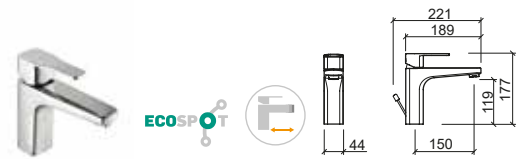

Referencia Descripción € Cromo

**5274331** MEZCLADOR MONOMANDO LAVABO CAÑO ALTO COLD OPEN ADVANCE S/VDA **262,00€**  
 44x190x330mm / 2.7Kg  
 Incluye flexos C/F inox y kit de fijación.  
 Caudal 4.0 a 6.0l/m.

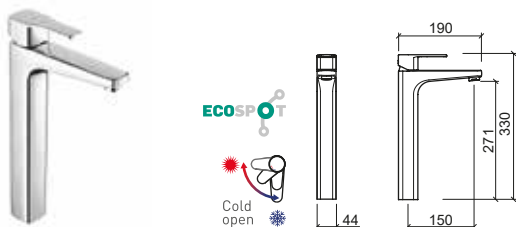

Referencia Descripción € Cromo

**5277330** MEZCLADOR MONOMANDO LAVABO SENIOR COLD OPEN ADVANCE C/VDA **192,00€**  
 44x221x177mm / 2.2Kg  
 Incluye flexos C/F inox, VDA y kit de fijación.  
 Caudal 4.0 a 6.0l/m.

**5277331** MEZCLADOR MONOMANDO LAVABO SENIOR COLD OPEN ADVANCE S/VDA **191,00€**  
 44x189x177mm / 1.8Kg  
 Incluye flexos C/F inox y kit de fijación.  
 Caudal 4.0 a 6.0l/m.



## LEYENDA.

Mezclador senior Sistema Cold Open En caja

# ADVANCE

Referencia Descripción € Cromo

**5270300** MEZCLADOR MONOMANDO LAVABO ADVANCE C/VDA 191,00€  
 44x178x157mm / 1.9Kg  
 Incluye flexos C/F inox, VDA y kit de fijación.  
 Caudal 4.0 a 6.0l/m.

**5270301** MEZCLADOR MONOMANDO LAVABO ADVANCE S/VDA 170,00€  
 44x149x157mm / 1.4Kg  
 Incluye flexos C/F inox y kit de fijación.  
 Caudal 4.0 a 6.0l/m.



Referencia Descripción € Cromo

**5270801** MEZCLADOR MONOMANDO BAÑERA ADVANCE S/MANODUCHA 242,00€  
 288x193x70mm / 2.7Kg  
 No incluye flexo, ni manoducha y soporte.  
 Caudal 6.6 a 9.0l/m.

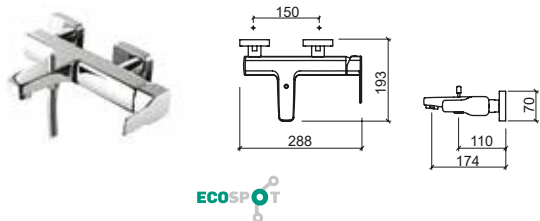

Referencia Descripción € Cromo

**5270330** MEZCLADOR MONOMANDO LAVABO COLD OPEN ADVANCE C/VDA 191,00€  
 44x178x157mm / 1.9Kg  
 Incluye flexos C/F inox, VDA y kit de fijación.  
 Caudal 4.0 a 6.0l/m.

**5270331** MEZCLADOR MONOMANDO LAVABO COLD OPEN ADVANCE S/VDA 170,00€  
 44x149x157mm / 1.4Kg  
 Incluye flexos C/F inox y kit de fijación.  
 Caudal 4.0 a 6.0l/m.



Referencia Descripción € Cromo

**5270701** MEZCLADOR MONOMANDO DUCHA ADVANCE S/MANODUCHA 220,00€  
 288x150x70mm / 2.3Kg  
 No incluye flexo, ni manoducha y soporte.  
 Caudal 6.6 a 9.0l/m.

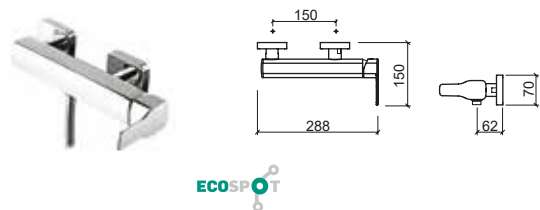

Referencia Descripción € Cromo

**5276701** KIT DE DUCHA C/ REGULACIÓN TELESCÓPICA C/ MEZCLADOR MONOMANDO ADVANCE C/MANODUCHA Y CABEZAL DUCHA 475,00€  
 289x535x1457mm / 5.4Kg  
 Incluye cabezal ducha Ø200, manoducha tipo Duo en ABS, flexo inox 1.7m doble asidero soporte de ducha regulable en altura y kit de fijación.

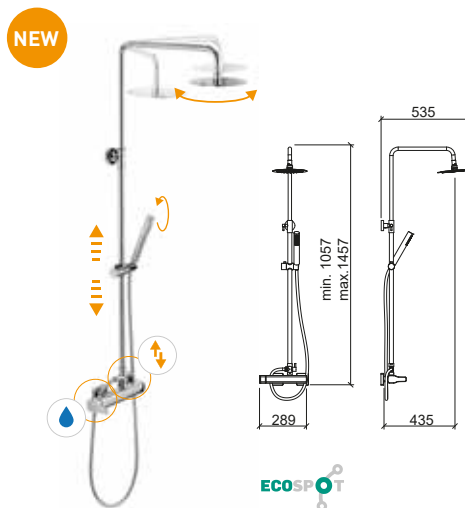

Referencia Descripción € Cromo

**5270400** MEZCLADOR MONOMANDO BIDÉ ADVANCE C/VDA 191,00€  
 44x148x137mm / 1.6Kg  
 Incluye flexos C/F inox, VDA y kit de fijación.  
 Caudal 4.0 a 6.0l/m.

**5270401** MEZCLADOR MONOMANDO BIDÉ ADVANCE S/VDA 170,00€  
 44x124x137mm / 1.3Kg  
 Incluye flexos C/F inox y kit de fijación.  
 Caudal 4.0 a 6.0l/m.



LEYENDA.

# MASTER 40



> P. 390 VÁLVULAS

Referencia	Descripción	€ Cromo
<b>5254300</b>	<b>MEZCLADOR MONOMANDO LAVABO CAÑO ALTO MASTER 40 C/VDA</b> ☞ Ø48x205x315mm / 2.4Kg Incluye flexos C/F inox y kit de fijación. Presión a 3 Bar con apertura total (50% fría + 50% caliente): 5.0l/m	<b>221,00€</b>
<b>5254301</b>	<b>MEZCLADOR MONOMANDO LAVABO CAÑO ALTO MASTER 40 S/VDA</b> ☞ Ø48x187x315mm / 2.0Kg Incluye flexos C/F inox y kit de fijación. Presión a 3 Bar con apertura total (50% fría + 50% caliente): 5.0l/m	<b>210,00€</b>

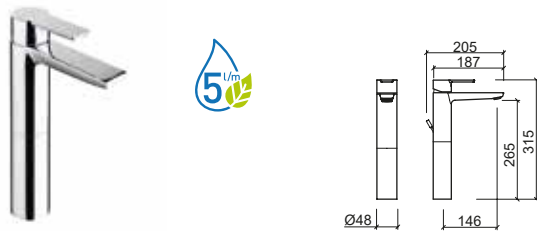

Referencia	Descripción	€ Cromo
<b>5250300</b>	<b>MEZCLADOR MONOMANDO LAVABO MASTER 40 C/VDA</b> ☞ Ø48x172x144mm / 1.9Kg Incluye flexos C/F inox, VDA y kit de fijación. Presión a 3 Bar con apertura total (50% fría + 50% caliente): 5.0l/m	<b>111,00€</b>
<b>5250301</b>	<b>MEZCLADOR MONOMANDO LAVABO MASTER 40 S/VDA</b> ☞ Ø48x147x144mm / 1.5Kg Incluye flexos C/F inox y kit de fijación. Presión a 3 Bar con apertura total (50% fría + 50% caliente): 5.0l/m	<b>108,00€</b>



Referencia	Descripción	€ Cromo
<b>5257300</b>	<b>MEZCLADOR MONOMANDO LAVABO SENIOR MASTER 40 C/VDA</b> ☞ Ø48x207x163mm / 1.9Kg Incluye flexos C/F inox, VDA y kit de fijación. Presión a 3 Bar con apertura total (50% fría + 50% caliente): 5.0l/m	<b>169,00€</b>
<b>5257301</b>	<b>MEZCLADOR MONOMANDO LAVABO SENIOR MASTER 40 S/VDA</b> ☞ Ø48x187x163mm / 1.5Kg Incluye flexos C/F inox y kit de fijación. Presión a 3 Bar con apertura total (50% fría + 50% caliente): 5.0l/m	<b>161,00€</b>



Referencia	Descripción	€ Cromo
<b>5250400</b>	<b>MEZCLADOR MONOMANDO BIDÉ MASTER 40 C/VDA</b> ☞ Ø48x142x123mm / 1.7Kg Incluye flexos C/F inox, VDA y kit de fijación. Presión a 3 Bar con apertura total (50% fría + 50% caliente): 5.0l/m	<b>111,00€</b>
<b>5250401</b>	<b>MEZCLADOR MONOMANDO BIDÉ MASTER 40 S/VDA</b> ☞ Ø48x118x123mm / 1.3Kg Incluye flexos C/F inox y kit de fijación. Presión a 3 Bar con apertura total (50% fría + 50% caliente): 5.0l/m	<b>108,00€</b>



## LEYENDA.

☞ En caja    F Mezclador senior

# MASTER 40



> P. 390 VÁLVULAS

Referencia	Descripción	€ Cromo
<b>5252301</b>	<b>MEZCLADOR ENCASTRAR HORIZONTAL LAVABO MASTER 40</b> 200x232x136mm / 2.7Kg Presión a 3 Bar con apertura total (50% fría + 50% caliente): 5.0l/m	<b>233,00€</b>

NEW

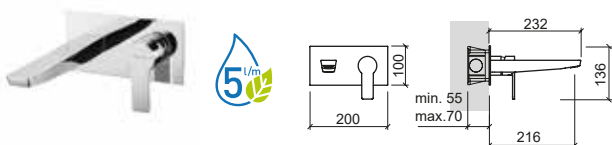

Referencia	Descripción	€ Cromo
<b>5250801</b>	<b>MEZCLADOR MONOMANDO BAÑERA MASTER 40 C/MANODUCHA</b> 220x189x113mm / 2.3Kg Incluye manoducha 1 función, flexo inox 1.70m y soporte de manoducha. Presión a 3 Bar con apertura total (50% fría + 50% caliente): 21.7l/m (caño) o 8.0l/m (sin flexo o manoducha aplicados).	<b>180,00€</b>

<b>5250801C</b>	<b>MEZCLADOR MONOMANDO BAÑERA MASTER 40 S/MANODUCHA</b> 220x189x113mm / 2.0Kg No incluye manoducha, ni flexo. Presión a 3 Bar con apertura total (50% fría + 50% caliente): 21.7l/m (caño) o 8.0l/m (sin flexo o manoducha aplicados).	<b>151,00€</b>
-----------------	----------------------------------------------------------------------------------------------------------------------------------------------------------------------------------------------------------------------------------------------	----------------

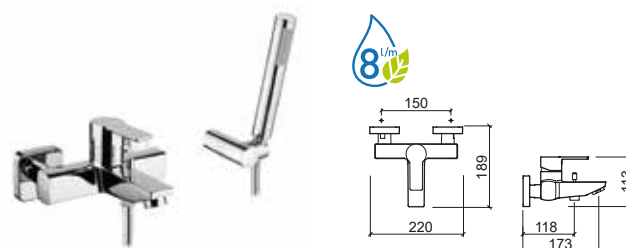

Referencia	Descripción	€ Cromo
<b>5250701</b>	<b>MEZCLADOR MONOMANDO DUCHA MASTER 40 C/MANODUCHA</b> 220x150x113mm / 1.9Kg Incluye manoducha 1 función, flexo inox 1.70m y soporte de manoducha. Presión a 3 Bar con apertura total (50% fría + 50% caliente): 8.0l/m (sin flexo o manoducha aplicados).	<b>173,00€</b>

<b>5250701C</b>	<b>MEZCLADOR MONOMANDO DUCHA MASTER 40 S/MANODUCHA</b> 220x150x113mm / 1.6Kg No incluye manoducha, ni flexo. Presión a 3 Bar con apertura total (50% fría + 50% caliente): 8.0l/m (sin flexo o manoducha aplicados).	<b>143,00€</b>
-----------------	----------------------------------------------------------------------------------------------------------------------------------------------------------------------------------------------------------------------------	----------------

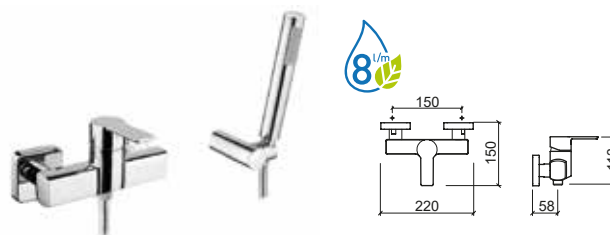

LEYENDA.

En caja



# MASTER 40

Referencia	Descripción	€ Cromo
<b>5251701C</b>	<b>MEZCLADOR ENCASTRAR 3 VÍAS MASTER 40 ESPEJO REDONDO</b>  Ø135x62x153mm / 1.0Kg Presión a 3 Bar con apertura total (50% fría + 50% caliente): 27.5l/m	<b>145,00€</b>

NEW

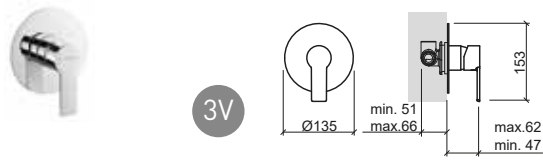

Referencia	Descripción	€ Cromo
<b>5257101C</b>	<b>MEZCLADOR ENCASTRAR 3 VÍAS MASTER 40 ESPEJO CUADRADO</b>  115x62x143mm / 1.0Kg Presión a 3 Bar con apertura total (50% fría + 50% caliente): 27.5l/m	<b>145,00€</b>

NEW

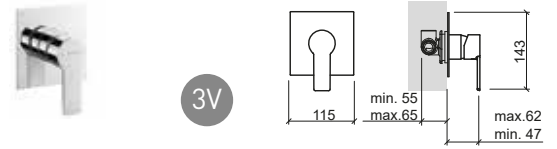

Referencia	Descripción	€ Cromo
<b>5251801C</b>	<b>MEZCLADOR ENCASTRAR 4 VÍAS CENTRAL MASTER 40 ESPEJO REDONDO</b>  Ø135x62x172mm / 1.4Kg Presión a 3 Bar con apertura total (50% fría + 50% caliente): salida inferior 25.5l/m salida superior 19.5l/m	<b>185,00€</b>

NEW

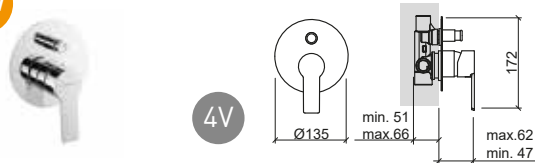

Referencia	Descripción	€ Cromo
<b>5257801C</b>	<b>MEZCLADOR ENCASTRAR 4 VÍAS CENTRAL MASTER 40 ESPEJO RECTANGULAR</b>  115x62x184mm / 1.5Kg Presión a 3 Bar con apertura total (50% fría + 50% caliente): salida inferior 25.5l/m salida superior 19.5l/m	<b>185,00€</b>

NEW

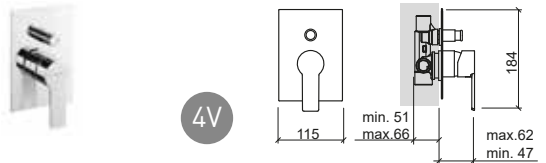

Referencia	Descripción	€ Cromo
<b>5251601C</b>	<b>MEZCLADOR ENCASTRAR 5 VÍAS CENTRAL MASTER 40 ESPEJO REDONDO</b>  Ø135x56x172mm / 1.5Kg Presión a 3 Bar con apertura total (50% fría + 50% caliente): 19.0l/m	<b>223,00€</b>

NEW

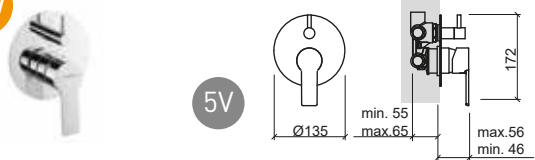

Referencia	Descripción	€ Cromo
<b>5257601C</b>	<b>MEZCLADOR ENCASTRAR 5 VÍAS CENTRAL MASTER 40 ESPEJO RECTANGULAR</b>  115x62x184mm / 1.6Kg Presión a 3 Bar con apertura total (50% fría + 50% caliente): 19.0l/m	<b>223,00€</b>

NEW

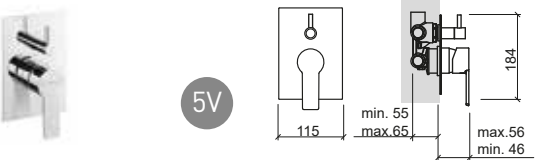

Referencia	Descripción	€ Cromo
<b>5256701</b>	<b>KIT C/MEZCLADOR C/BARRA DUCHA MASTER 40 C/MANODUCHA Y CABEZAL</b>  220x556x1242mm / 5.7Kg Incluye cabezal ducha Face Ø180, manoducha Duo, flexo 1.5m, soporte de manoducha regulable en altura y kit de fijación.	<b>425,00€</b>

NEW

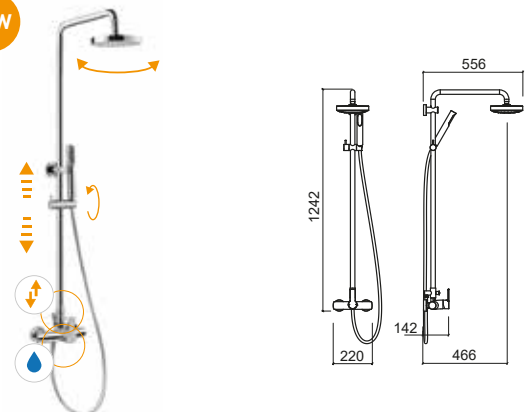

LEYENDA.

 En caja

# TUBE



> P. 390 VÁLVULAS

Referencia	Descripción	€ Cromo
<b>5314300</b>	<b>MEZCLADOR MONOMANDO LAVABO CAÑO ALTO TUBE C/VDA</b> ☞ Ø45x183x328mm / 3.7Kg Incluye flexos C/F inox, VDA y kit de fijación. Presión a 3 Bar con apertura total (50% fría + 50% caliente): 15.0l/m	<b>249,00€</b>
<b>5314301</b>	<b>MEZCLADOR MONOMANDO LAVABO CAÑO ALTO TUBE S/VDA</b> ☞ Ø45x172x328mm / 3.7Kg Incluye flexos C/F inox y kit de fijación. Presión a 3 Bar con apertura total (50% fría + 50% caliente): 15.0l/m	<b>239,00€</b>

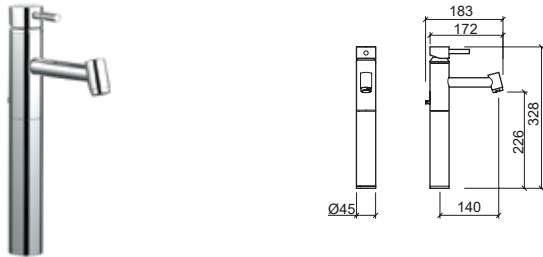

Referencia	Descripción	€ Cromo
<b>5317301</b>	<b>MEZCLADOR MONOMANDO LAVABO SENIOR TUBE S/VDA</b> ☞ Ø45x170x155mm / 2.0Kg Incluye flexos C/F inox y kit de fijación. Presión a 3 Bar con apertura total (50% fría + 50% caliente): 15.0l/m	<b>220,00€</b>



Referencia	Descripción	€ Cromo
<b>5310300</b>	<b>MEZCLADOR MONOMANDO LAVABO TUBE C/VDA</b> ☞ Ø45x163x153mm / 2.5Kg Incluye flexos C/F inox, VDA y kit de fijación. Presión a 3 Bar con apertura total (50% fría + 50% caliente): 15.0l/m	<b>195,00€</b>
<b>5310301</b>	<b>MEZCLADOR MONOMANDO LAVABO TUBE S/VDA</b> ☞ Ø45x152x153mm / 2.5Kg Incluye flexos C/F inox y kit de fijación. Presión a 3 Bar con apertura total (50% fría + 50% caliente): 15.0l/m	<b>190,00€</b>



Referencia	Descripción	€ Cromo
<b>5310400</b>	<b>MEZCLADOR MONOMANDO BIDE TUBE C/VDA</b> ☞ Ø45x139x153mm / 2.4Kg Incluye flexos C/F inox, VDA y kit de fijación. Presión a 3 Bar con apertura total (50% fría + 50% caliente): 15.0l/m	<b>195,00€</b>
<b>5310401</b>	<b>MEZCLADOR MONOMANDO BIDE TUBE S/VDA</b> ☞ Ø45x128x153mm / 2.4Kg Incluye flexos C/F inox y kit de fijación. Presión a 3 Bar con apertura total (50% fría + 50% caliente): 15.0l/m	<b>190,00€</b>



LEYENDA.

# TUBE

Referencia Descripción € Cromo

**5310801** MEZCLADOR MONOMANDO BAÑERA TUBE S/MANODUCHA 290,00€

281x189x65mm / 2.6Kg  
No incluye flexo, ni manoducha y soporte.

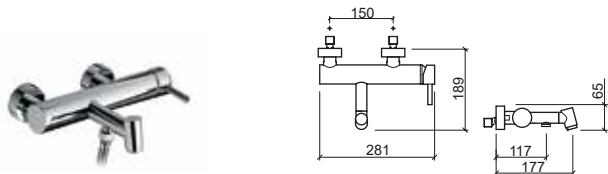

Referencia Descripción € Cromo

**5315301** MEZCLADOR ENCASTRAR VERTICAL LAVABO TUBE 226,00€

105x203x229mm / 2.1Kg  
Incluye flexos C/F inox, caja y kit de fijación.  
Presión a 3 Bar con apertura total (50% fría + 50% caliente): 16.4l/m

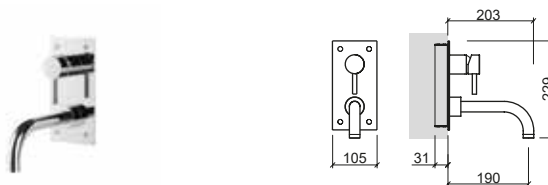

Referencia Descripción € Cromo

**5310701** MEZCLADOR MONOMANDO DUCHA TUBE 230,00€

281x132x65mm / 2.4Kg  
No incluye flexo, ni manoducha y soporte.

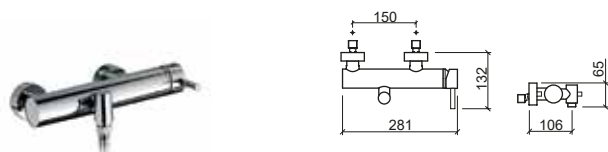

Referencia Descripción € Cromo € Negro

**5311301** MEZCLADOR ENCASTRAR 2 ORIFICIOS LAVABO TUBE 202,00€ 263,00€

165x222x116mm / 1.5Kg  
Incluye flexos C/F inox, caja y kit de fijación.  
Presión a 3 Bar con apertura total (50% fría + 50% caliente): 16.4l/m.

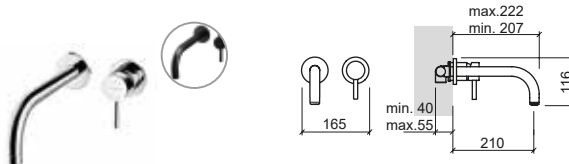

Referencia Descripción € Cromo

**5312311** MEZCLADOR PARED TUBE P/ LAVABO C/3 ORIFICIOS 220,00€

262x201x113mm / 1.8Kg  
Incluye flexos C/F inox y kit de fijación.

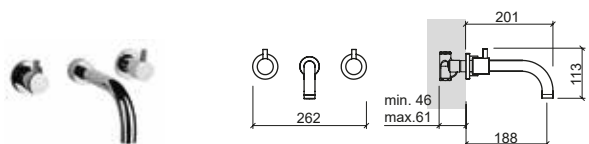

Referencia Descripción € Cromo

**5317701** MEZCLADOR ENCASTRAR 3 VÍAS TUBE P/BARRA FACE 5R890701 280,00€

210x74x123mm / 2.3Kg  
Incluye flexos C/F inox y kit de fijación.

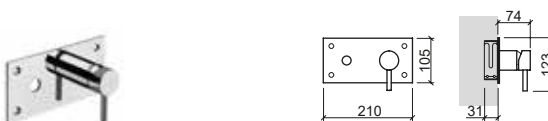

Referencia Descripción € Cromo

**5312301** MEZCLADOR ENCASTRAR HORIZONTAL LAVABO TUBE 226,00€

210x204x127mm / 2.1Kg  
Incluye flexos C/F inox, caja y kit de fijación.  
Presión a 3 Bar con apertura total (50% fría + 50% caliente): 16.4l/m

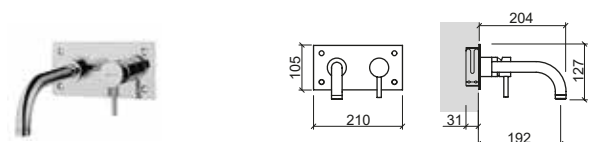

## LEYENDA.

Temporizada En caja

# TUBE

Referencia Descripción € Cromo

**5312341** GRIFERÍA TEMPORIZADA LAVABO TUBE **257,00€**  
 210x149x118mm / 1.9Kg  
 Incluye flexos C/F inox, caja y kit de fijación.  
 Presión a 3 Bar: 4 a 13l/m (caudal regulable)  
 Puede adquirir una posición horizontal (con caño a derecha o izquierda) o vertical.  
 Tiempo de apertura 10".

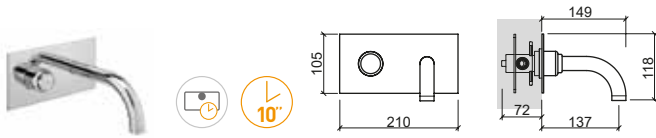

Referencia Descripción € Cromo

**5319301** MEZCLADOR ENCASTRAR TERMOSTÁTICO LAVABO TUBE **389,00€**  
 210x204x127mm / 3.0Kg  
 Incluye flexos C/F inox, caja y kit de fijación.

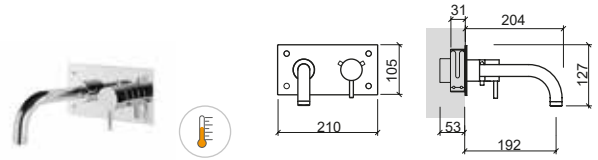

Referencia Descripción € Cromo

**5312801C** MEZCLADOR MONOMANDO ENCASTRAR BAÑERA TUBE **322,00€**  
 305x203x127mm / 4.0Kg  
 Incluye flexos C/F inox, caja y kit de fijación.

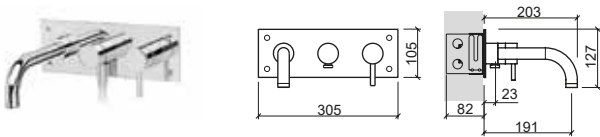

Referencia Descripción € Cromo

**5316801** MEZCLADOR ENCASTRAR BAÑERA TERMOSTÁTICO TUBE C/CAÑO **490,00€**  
 305x204x127mm / 4.7Kg  
 Incluye flexos C/F inox, caja y kit de fijación.

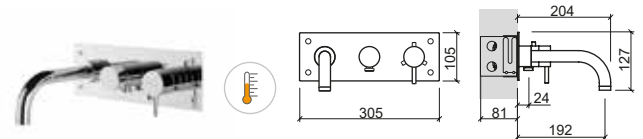

Referencia Descripción € Cromo

**5316701** MEZCLADOR ENC. DUCHA TUBE 4 VÍAS C/INVERSOR P/MANODUCHA Y FIJO **341,00€**  
 305x73x105mm / 3.9Kg  
 Incluye flexos C/F inox, caja, kit de fijación y soporte de manoducha.

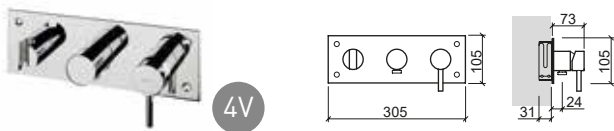

Referencia Descripción € Cromo

**5314801** MEZCLADOR ENCASTRAR TERMOSTÁTICO TUBE 4 VÍAS **477,00€**  
 305x74x111mm / 4.7Kg  
 Incluye flexos C/F inox, caja, kit de fijación y soporte de manoducha.

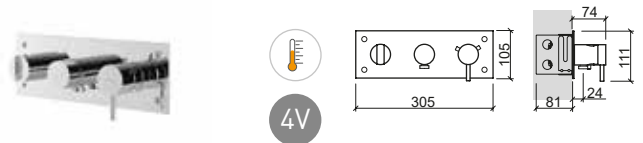

Referencia Descripción € Cromo

**5312701** MEZCLADOR MONOMANDO ENCASTRAR DUCHA TUBE **273,00€**  
 210x74x123mm / 2.0Kg  
 Incluye flexos C/F inox, caja y kit de fijación.

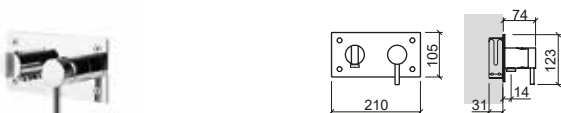

Referencia Descripción € Cromo

**5314701** MEZCLADOR ENCASTRAR DUCHA TERMOSTÁTICO TUBE **404,00€**  
 210x71x111mm / 3.0Kg  
 Incluye flexos C/F inox, caja, kit de fijación y soporte de manoducha.



LEYENDA.

Referencia Descripción € Cromo

**5311701C** MEZCLADOR ENCASTRAR 3 VÍAS TUBE C/ESPEJO REDONDO 170,00€  
 ☞ Ø117x56x129mm / 0.8Kg

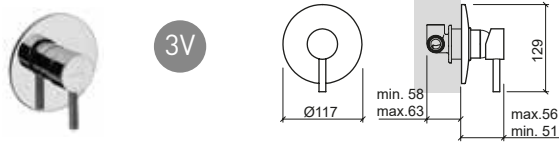

Referencia Descripción € Cromo

**5311801C** MEZCLADOR ENCASTRAR 4 VÍAS TUBE ESPEJO OVAL 185,00€  
 ☞ Ø155x56x168mm / 1.3Kg

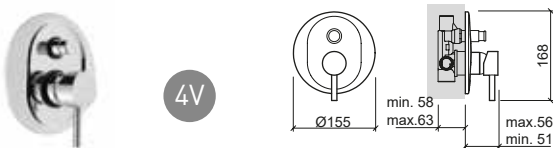

Referencia Descripción € Cromo

**5318701** MEZCLADOR MONOMANDO ENCASTRAR 3 VÍAS TUBE ESPEJO REDONDO Ø120 185,00€  
 ☞ Ø120x51x131mm / 4.0Kg

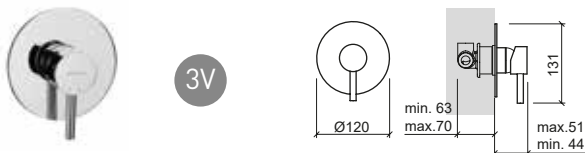

Referencia Descripción € Cromo

**5317801** MEZCLADOR MONOMANDO ENCASTRAR 4 VÍAS TUBE ESPEJO REDONDO Ø120 196,00€  
 ☞ Ø120x51x149mm / 4.0Kg

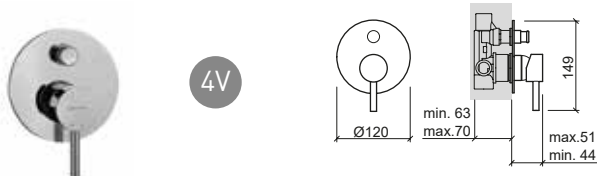

Referencia Descripción € Cromo

**5317101** MEZCLADOR ENCASTRAR 3 VÍAS TUBE C/ESPEJO CUADRADO 170,00€  
 ☞ 105x51x123mm / 0.9Kg

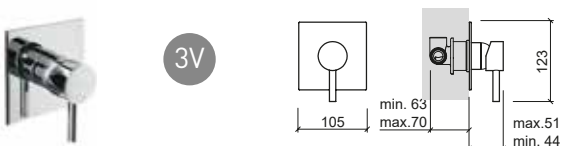

Referencia Descripción € Cromo

**5318801** MEZCLADOR ENCASTRAR 4 VÍAS TUBE ESPEJO RECTANGULAR 205,00€  
 ☞ 105x51x168mm / 4.0Kg  
 Presión a 3 Bar con apertura total (50% fría + 50% caliente): 21.2l/m (caño) o 15.1l/m (manoducha)

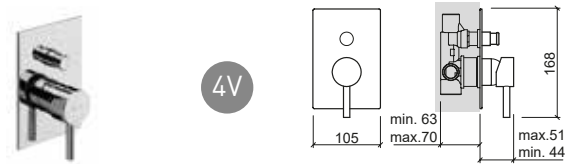

Referencia Descripción € Cromo

**5310601** DISTRIBUIDOR 1 ENTRADA / 3 SALIDAS DE 1/2" 127,00€  
 ☞ 60x52x73mm / 2.0Kg

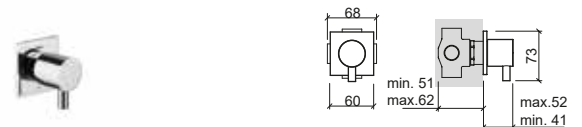

Referencia Descripción € Cromo

**56800** LLAVE DE PASO 1/2" 75,00€  
 ☞ Ø60x40x70mm / 0.5Kg



Referencia Descripción € Cromo

**5317001** MINI MEZCLADOR DUCHA TUBE 121,00€  
 ☞ 165x136x104mm / 1.2Kg  
 No incluye flexo, ni manoducha y soporte.  
 Compatible con o manoducha Kit Aqua 56691.



Referencia Descripción € Cromo

**5310561** GRIFO DE ESCUADRA 1/2" 1/2" 39,50€  
 ☞ 0.4Kg





**5310561F** GRIFO DE ESCUADRA 1/2" 1/2" C/FILTRO 41,10€  
 ☞ 0.4Kg



## LEYENDA.

☞ En caja

# TUBE

Referencia	Descripción	€ Cromo
<b>5311561</b>	GRIFO DE ESCUADRA 1/2" 3/8"	<b>45,80€</b>
	 0.4Kg	
<b>5311561F</b>	GRIFO DE ESCUADRA 1/2" 3/8" C/FILTRO	<b>47,20€</b>
	 0.4Kg	



Referencia	Descripción	€ Cromo
<b>5315701</b>	KIT C/MEZCLADOR C/BARRA DUCHA TUBE C/MANODUCHA Y CABEZAL	<b>468,00€</b>
	 265x560x1162mm / 6.0Kg	
	Incluye cabezal ducha Face Ø180, manoducha Duo, flexo 1.5m, soporte de manoducha regulable en altura y kit de fijación.	
	Presión a 3 Bar: cabezal 11.0l/m y manoducha 9.5l/m.	

<b>5315701S</b>	KIT C/MEZCLADOR C/BARRA DUCHA TUBE C/MANODUCHA S/CABEZAL	<b>415,00€</b>
	 265x480x1162mm / 5.5Kg	
	Incluye manoducha Duo, flexo 1.5m, soporte de manoducha regulable en altura y kit de fijación.	
	Compatible con los cabezales ducha: Main Therapy 57592, Main Call 57792, Headline 59091, Face 58691, Quadra 5871, Extra-Large 58591, Área Ø200 56291, Área Ø250 56891, Área Ø300 57691, Square □200 55991, Square □250 56091, Square □300 57491.	
	Presión a 3 Bar: manoducha 9.5l/m.	

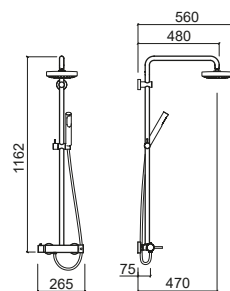
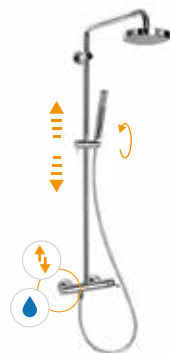

## LEYENDA.

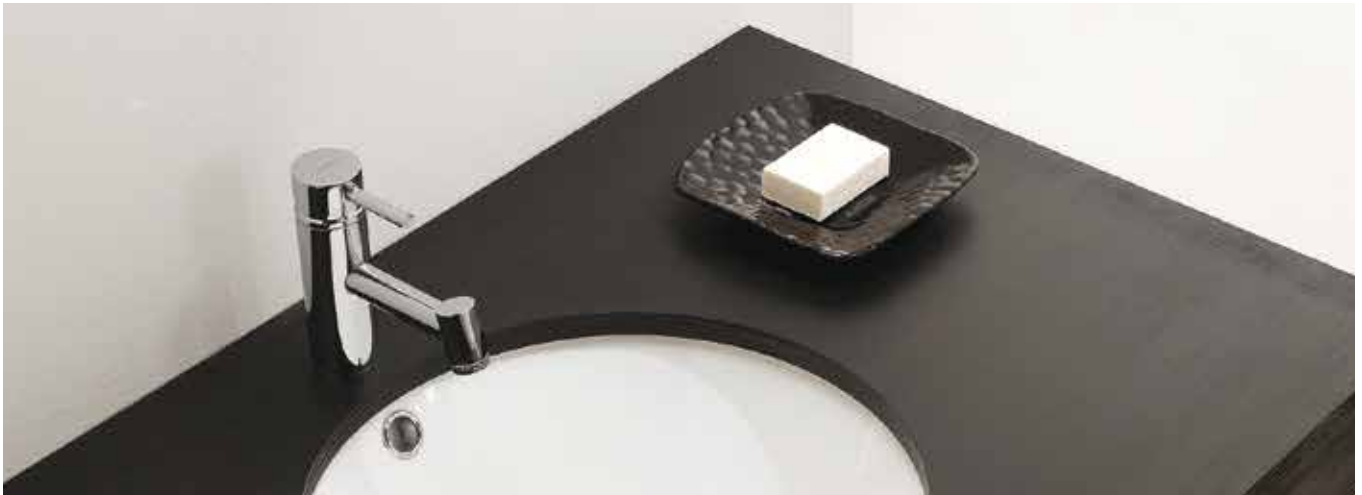

> P. 390 VÁLVULAS

Referencia	Descripción	€ Cromo
<b>5514300</b>	<b>MEZCLADOR MONOMANDO LAVABO CAÑO ALTO TUBE ECO C/VDA</b> Incluye flexos C/F inox, VDA y kit de fijación. Presión a 3 Bar con apertura total (50% fría + 50% caliente): 5.0l/m	<b>268,00€</b>

<b>5514301</b>	<b>MEZCLADOR MONOMANDO LAVABO CAÑO ALTO TUBE ECO S/VDA</b> Incluye flexos C/F inox y kit de fijación. Presión a 3 Bar con apertura total (50% fría + 50% caliente): 5.0l/m	<b>263,00€</b>
----------------	----------------------------------------------------------------------------------------------------------------------------------------------------------------------------------	----------------

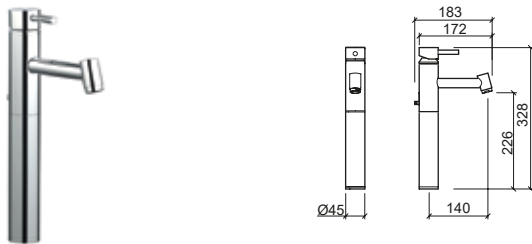

Referencia	Descripción	€ Cromo
<b>5510300</b>	<b>MEZCLADOR MONOMANDO LAVABO TUBE ECO C/VDA</b> Incluye flexos C/F inox, VDA y kit de fijación. Presión a 3 Bar con apertura total (50% fría + 50% caliente): 5.0l/m	<b>210,00€</b>

<b>5510301</b>	<b>MEZCLADOR MONOMANDO LAVABO TUBE ECO S/VDA</b> Incluye flexos C/F inox y kit de fijación. Presión a 3 Bar con apertura total (50% fría + 50% caliente): 5.0l/m	<b>205,00€</b>
----------------	------------------------------------------------------------------------------------------------------------------------------------------------------------------------	----------------



Referencia	Descripción	€ Cromo
<b>5517300</b>	<b>MEZCLADOR MONOMANDO LAVABO SENIOR TUBE ECO C/VDA</b> Incluye flexos C/F inox, VDA y kit de fijación. Presión a 3 Bar con apertura total (50% fría + 50% caliente): 5.0l/m	<b>247,00€</b>

<b>5517301</b>	<b>MEZCLADOR MONOMANDO LAVABO SENIOR TUBE ECO S/VDA</b> Incluye flexos C/F inox y kit de fijación. Presión a 3 Bar con apertura total (50% fría + 50% caliente): 5.0l/m	<b>242,00€</b>
----------------	-------------------------------------------------------------------------------------------------------------------------------------------------------------------------------	----------------

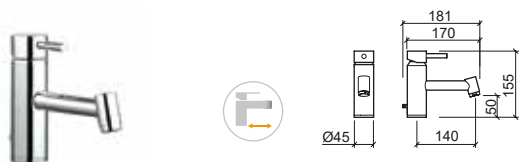

Referencia	Descripción	€ Cromo
<b>5510400</b>	<b>MEZCLADOR MONOMANDO BIDE TUBE ECO C/VDA</b> Incluye flexos C/F inox, VDA y kit de fijación. Presión a 3 Bar con apertura total (50% fría + 50% caliente): 5.0l/m	<b>210,00€</b>

<b>5510401</b>	<b>MEZCLADOR MONOMANDO BIDE TUBE ECO S/VDA</b> Incluye flexos C/F inox y kit de fijación. Presión a 3 Bar con apertura total (50% fría + 50% caliente): 5.0l/m	<b>205,00€</b>
----------------	----------------------------------------------------------------------------------------------------------------------------------------------------------------------	----------------



## LEYENDA.

En caja Mezclador senior

# TUBE ECO

Referencia Descripción € Cromo

**5510801** MEZCLADOR MONOMANDO BANERA TUBE ECO S/MANODUCHA **280,00€**  
 281x189x65mm / 2.6Kg  
 No incluye flexo, ni manoducha y soporte.

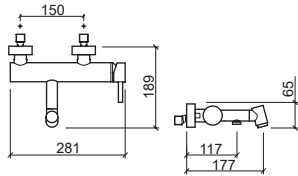

Referencia Descripción € Cromo

**5510701** MEZCLADOR MONOMANDO DUCHA TUBE ECO S/MANODUCHA **235,00€**  
 281x132x65mm / 2.4Kg  
 No incluye flexo, ni manoducha y soporte.

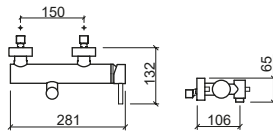

Referencia Descripción € Cromo

**5512301** MEZCLADOR ENCASTRAR HORIZONTAL LAVABO TUBE ECO **235,00€**  
 210x204x127mm / 2.1Kg  
 Incluye flexos C/F inox, caja y kit de fijación.

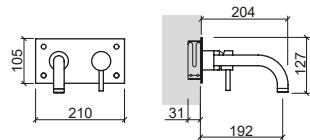



# NEW ÍCONE



> P. 390 VÁLVULAS

Referencia	Descripción	€ Cromo	€ Negro
<b>5264301</b>	<b>MEZCLADOR MONOMANDO LAVABO CAÑO ALTO NEW ÍCONE S/VDA</b> Incluye flexos C/F inox y kit de fijación. Presión a 3 Bar con apertura total (50% fría + 50% caliente): 16.8U/m. Posibilidad de aplicación de reductor de caudal.	<b>176,00€</b>	<b>230,00€</b>

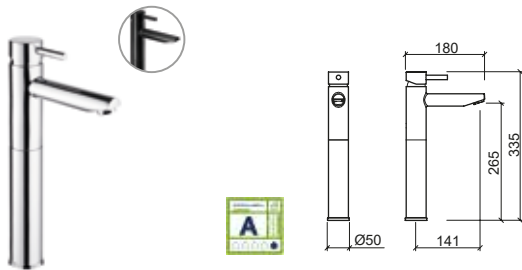

Referencia	Descripción	€ Cromo
<b>5261000</b>	<b>MEZCLADOR MONOMANDO LAVABO COLD OPEN NEW ÍCONE C/VDA</b> Incluye flexos C/F inox y kit de fijación. Presión a 3 Bar con apertura total (50% fría + 50% caliente): 12.0U/m. Posibilidad de aplicación de reductor de caudal.	<b>94,00€</b>

<b>5261001</b>	<b>MEZCLADOR MONOMANDO LAVABO COLD OPEN NEW ÍCONE S/VDA</b> Incluye flexos C/F inox y kit de fijación. Presión a 3 Bar con apertura total (50% fría + 50% caliente): 12.0U/m. Posibilidad de aplicación de reductor de caudal.	<b>90,00€</b>
----------------	-----------------------------------------------------------------------------------------------------------------------------------------------------------------------------------------------------------------------------------------	---------------

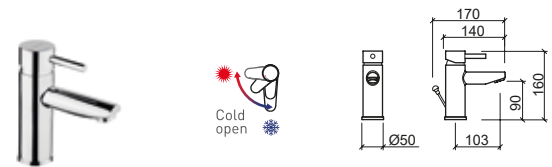

Referencia	Descripción	€ Cromo
<b>5267300</b>	<b>MEZCLADOR MONOMANDO LAVABO SENIOR NEW ÍCONE C/VDA</b> Incluye flexos C/F inox y kit de fijación. Presión a 3 Bar con apertura total (50% fría + 50% caliente): 16.8U/m. Posibilidad de aplicación de reductor de caudal.	<b>173,00€</b>

<b>5267301</b>	<b>MEZCLADOR MONOMANDO LAVABO SENIOR NEW ÍCONE S/VDA</b> Incluye flexos C/F inox y kit de fijación. Presión a 3 Bar con apertura total (50% fría + 50% caliente): 16.8U/m. Posibilidad de aplicación de reductor de caudal.	<b>150,00€</b>
----------------	--------------------------------------------------------------------------------------------------------------------------------------------------------------------------------------------------------------------------------------	----------------

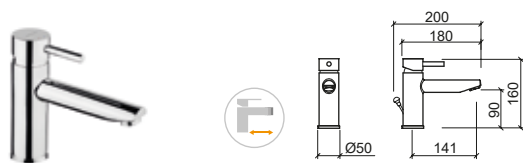

Referencia	Descripción	€ Cromo	€ Negro
<b>5260300</b>	<b>MEZCLADOR MONOMANDO LAVABO NEW ÍCONE C/VDA</b> Incluye flexos C/F inox y kit de fijación. Presión a 3 Bar con apertura total (50% fría + 50% caliente): 16.8U/m. Posibilidad de aplicación de reductor de caudal.	<b>94,00€</b>	

<b>5260301</b>	<b>MEZCLADOR MONOMANDO LAVABO NEW ÍCONE S/VDA</b> Incluye flexos C/F inox y kit de fijación. Presión a 3 Bar con apertura total (50% fría + 50% caliente): 16.8U/m. Posibilidad de aplicación de reductor de caudal.	<b>90,00€</b>	<b>141,00€</b>
----------------	-------------------------------------------------------------------------------------------------------------------------------------------------------------------------------------------------------------------------------	---------------	----------------



## LEYENDA.

En caja   
 Mezclador senior   
 Sistema Cold Open

# NEW ÍCONE

Referencia Descripción € Cromo

**5260400** **MEZCLADOR MONOMANDO BIDÉ NEW ÍCONE C/VDA** **97,00€**  
 ☞ Ø50x158x160mm / 1.4Kg  
 Incluye flexos C/F inox y kit de fijación.  
 Presión a 3 Bar con apertura total (50% fría + 50% caliente): 17.0l/m  
 Posibilidad de aplicación de reductor de caudal.

**5260401** **MEZCLADOR MONOMANDO BIDÉ NEW ÍCONE S/VDA** **93,00€**  
 ☞ Ø50x124x160mm / 1.1Kg  
 Incluye flexos C/F inox y kit de fijación.  
 Presión a 3 Bar con apertura total (50% fría + 50% caliente): 17.0l/m  
 Posibilidad de aplicación de reductor de caudal.



Referencia Descripción € Cromo

**5260101** **MEZCLADOR MONOMANDO LAVABO FIJACIÓN A SUELO NEW ÍCONE** **1.007,00€**  
 ☞ Ø123x410x1102mm / 14.8Kg  
 Presión a 3 Bar con apertura total (50% fría + 50% caliente): 16.8l/m  
 Posibilidad de aplicación de reductor de caudal.

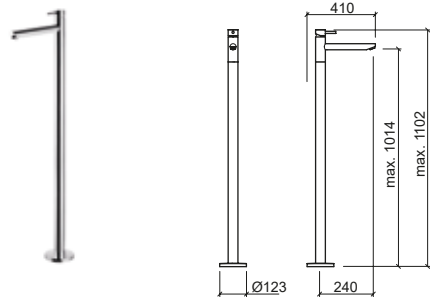

Referencia Descripción € Cromo

**5260801** **MEZCLADOR MONOMANDO BAÑERA NEW ÍCONE** **181,00€**  
 ☞ 215x172x98mm / 2.2Kg  
 Incluye manoducha, flexo y soporte de manoducha.  
 Posibilidad de aplicación de reductor de caudal.

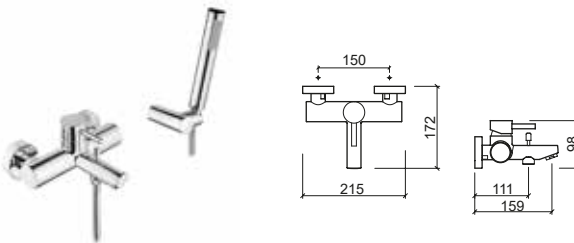

Referencia Descripción € Cromo

**5268801** **MEZCLADOR MONOMANDO BAÑERA FIJACIÓN A SUELO NEW ÍCONE** **1.135,00€**  
 ☞ Ø123x325x822mm / 13.4Kg  
 Presión a 3 Bar: 21l/m (caño) 11l/m (salida libre)  
 Posibilidad de aplicación de reductor de caudal. No incluye flexo y manoducha.

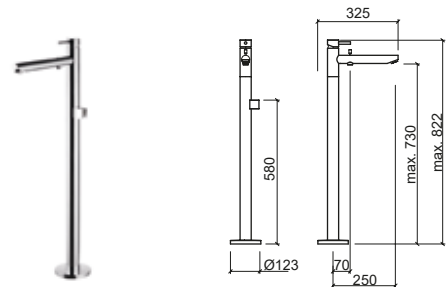

Referencia Descripción € Cromo

**5260701** **MEZCLADOR MONOMANDO DUCHA NEW ÍCONE** **149,00€**  
 ☞ 215x122x94mm / 1.9Kg  
 Incluye manoducha, flexo y soporte de manoducha.  
 Posibilidad de aplicación de reductor de caudal.

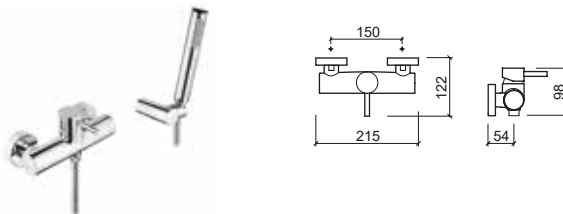

LEYENDA.

☞ En caja

# NEW ÍCONE

Referencia Descripción € Cromo

**5264341** MEZCLADOR TEMPORIZADO LAVABO CAÑO ALTO NEW ÍCONE S/VDA **228,00€**  
 57x180x340mm / 2.8Kg  
 Incluye flexo y kit de fijación.  
 Presión a 3 Bar: 4 a 13l/m (caudal regulable). Tiempo de apertura 10".

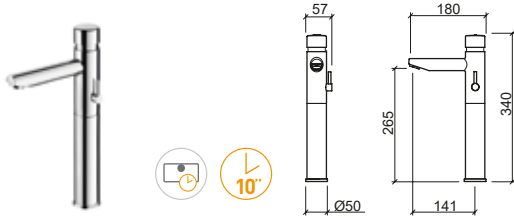

Referencia Descripción € Cromo

**5266341** GRIFERÍA TEMPORIZADA LAVABO SENIOR NEW ÍCONE S/VDA **122,00€**  
 Ø50x180x165mm / 1.3Kgs  
 Incluye flexo y kit de fijación.  
 Presión a 3 Bar: 4 a 13l/m (caudal regulable). Tiempo de apertura 10".



Referencia Descripción € Cromo

**5265341** GRIFERÍA TEMPORIZADA LAVABO CAÑO ALTO NEW ÍCONE S/VDA **187,00€**  
 Ø50x180x340mm / 2.5Kg  
 Incluye flexo y kit de fijación.  
 Presión a 3 Bar: 4 a 13l/m (caudal regulable). Tiempo de apertura 10".

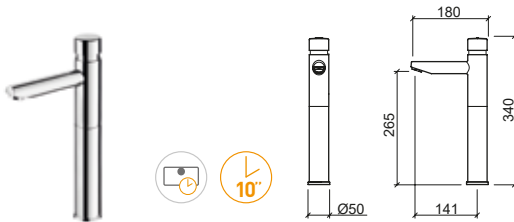

Referencia Descripción € Cromo

**5262301** MEZCLADOR ENCASTRAR LAVABO NEW ÍCONE **200,00€**  
 215x232x120mm / 2.2Kg  
 Posibilidad de aplicación de reductor de caudal.

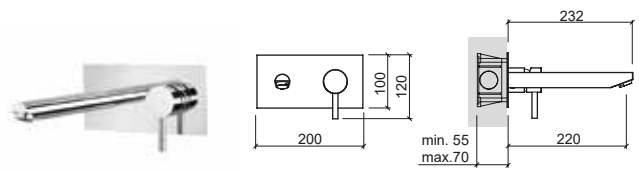

Referencia Descripción € Cromo

**5267341** MEZCLADOR TEMPORIZADO LAVABO SENIOR NEW ÍCONE S/VDA **141,00€**  
 57x180x165mm / 1.5Kg  
 Incluye flexo y kit de fijación.  
 Presión a 3 Bar: 4 a 13l/m (caudal regulable). Tiempo de apertura 10".

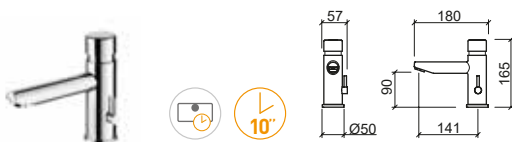

Referencia Descripción € Cromo

**5262701** MEZCLADOR ENCASTRAR DUCHA NEW ÍCONE **215,00€**  
 200x72x120mm / 2.0Kg  
 Presión a 3 Bar con apertura total (50% fría + 50% caliente): 25.0l/m.

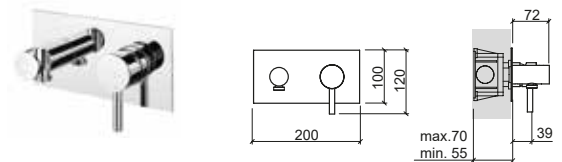

## LEYENDA.

Temporizada En caja

# NEW ÍCONE

Referencia	Descripción	€ Cromo	€ Negro
<b>5261701C</b>	<b>MEZCLADOR ENCASTRAR 3 VÍAS NEW ÍCONE ESPEJO REDONDO</b> ☞ Ø120x63x130mm / 0.9Kg Presión a 3 Bar con apertura total (50% fría + 50% caliente): 25.0l/m.	<b>130,00€</b>	<b>170,00€</b>

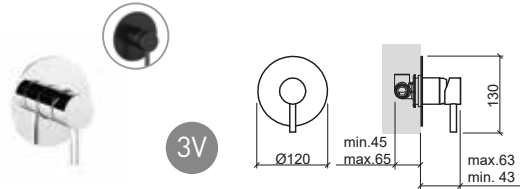

Referencia	Descripción	€ Cromo	€ Negro
<b>5267101C</b>	<b>MEZCLADOR ENCASTRAR 3 VÍAS NEW ÍCONE ESPEJO CUADRADO</b> ☞ 105x63x123mm / 0.9Kg Presión a 3 Bar con apertura total (50% fría + 50% caliente): 25.0l/m.	<b>130,00€</b>	<b>170,00€</b>

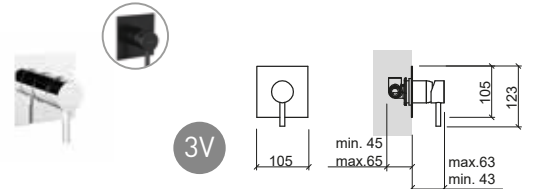

Referencia	Descripción	€ Cromo	€ Negro
<b>5261801C</b>	<b>MEZCLADOR ENCASTRAR 4 VÍAS CENTRAL NEW ÍCONE ESPEJO REDONDO</b> ☞ Ø130x57x154mm / 1.3Kg Presión a 3 Bar con apertura total (50% fría + 50% caliente): salida inferior 23.0l/m salida superior 17.0l/m.	<b>172,00€</b>	<b>217,00€</b>

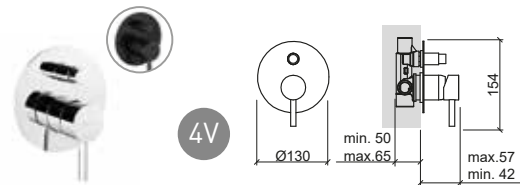

Referencia	Descripción	€ Cromo	€ Negro
<b>5267801C</b>	<b>MEZCLADOR ENCASTRAR 4 VÍAS CENTRAL NEW ÍCONE ESPEJO RECTANGULAR</b> ☞ 105x57x168mm / 1.3Kg Presión a 3 Bar con apertura total (50% fría + 50% caliente): salida inferior 23.0l/m salida superior 17.0l/m.	<b>172,00€</b>	<b>217,00€</b>

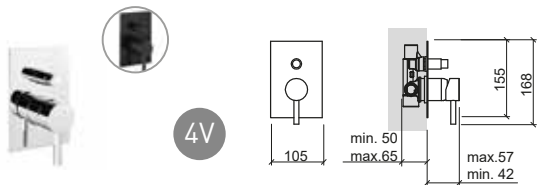

Referencia	Descripción	€ Cromo	€ Negro
<b>5261601C</b>	<b>MEZCLADOR ENCASTRAR 5 VÍAS CENTRAL NEW ÍCONE ESPEJO REDONDO</b> ☞ Ø130x55x157mm / 1.4Kg Presión a 3 Bar con apertura total (50% fría + 50% caliente): 19.0l/m.	<b>275,00€</b>	<b>320,00€</b>

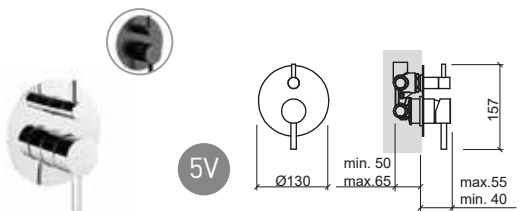

Referencia	Descripción	€ Cromo	€ Negro
<b>5267601C</b>	<b>MEZCLADOR ENCASTRAR 5 VÍAS CENTRAL NEW ÍCONE ESPEJO RECTANGULAR</b> ☞ 105x55x168mm / 1.4Kg Presión a 3 Bar con apertura total (50% fría + 50% caliente): 19.0l/m.	<b>275,00€</b>	<b>320,00€</b>

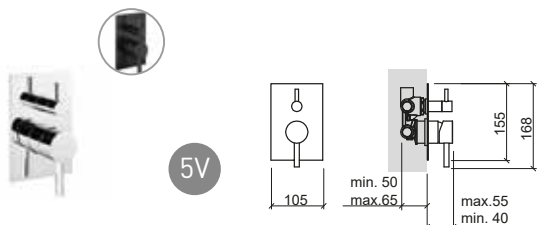

LEYENDA.

☞ En caja

# NEW ÍCONE

Referencia Descripción € Cromo

**5264701C** MEZCLADOR ENCASTRAR TERMOSTÁTICO 3 VIAS NEW ÍCONE ESPEJO REDONDO 245,00€

☞ Ø130x64mm / 1.1Kg  
Presión a 3 Bar con apertura total (50% fría + 50% caliente): 25.0l/m.

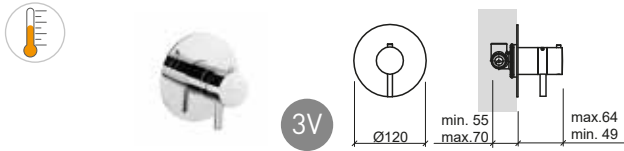

Referencia Descripción € Cromo

**5268701C** MEZCLADOR ENCASTRAR TERMOSTÁTICO 3 VIAS NEW ÍCONE ESPEJO CUADRADO 245,00€

☞ 105x64x111mm / 1.1Kg  
Presión a 3 Bar con apertura total (50% fría + 50% caliente): 25.0l/m.

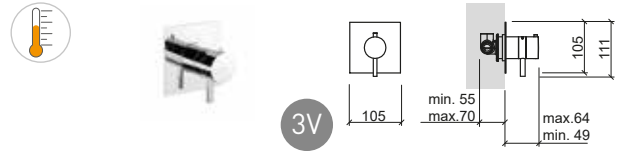

Referencia Descripción € Cromo

**5264801C** MEZCLADOR ENCASTRAR TERMOSTÁTICO 4 VIAS NEW ÍCONE ESPEJO REDONDO 320,00€

☞ Ø130x64x143mm / 1.5Kg  
Presión a 3 Bar con apertura total (50% fría + 50% caliente): salida inferior 23.0l/m salida superior 17.0l/m.

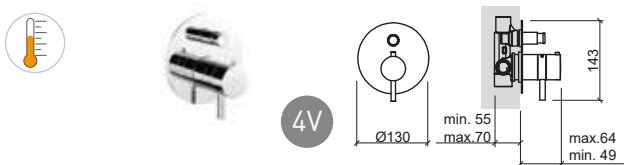

Referencia Descripción € Cromo

**5268801C** MEZCLADOR ENCASTRAR TERMOSTÁTICO 4 VIAS NEW ÍCONE ESPEJO RECTANGULAR 320,00€

☞ 105x64x157mm / 1.6Kg  
Presión a 3 Bar con apertura total (50% fría + 50% caliente): salida inferior 23.0l/m salida superior 17.0l/m.

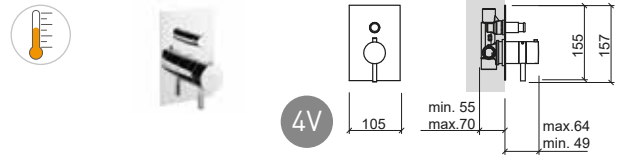

Referencia Descripción € Cromo

**5264601C** MEZCLADOR ENCASTRAR TERMOSTÁTICO 5 VIAS NEW ÍCONE ESPEJO REDONDO 335,00€

☞ Ø130x61x146mm / 1.6Kg  
Presión a 3 Bar con apertura total (50% fría + 50% caliente): 19.0l/m.

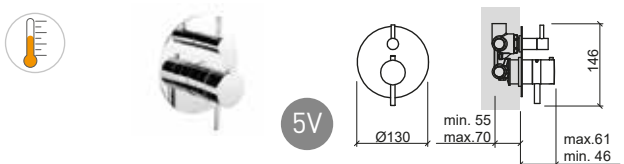

Referencia Descripción € Cromo

**5266601C** MEZCLADOR ENCASTRAR TERMOSTÁTICO 5 VIAS NEW ÍCONE ESPEJO RECTANGULAR 335,00€

☞ 105x61x157mm / 1.6Kg  
Presión a 3 Bar con apertura total (50% fría + 50% caliente): 19.0l/m.



## LEYENDA.

Mezclador termostático En caja

# NEW ÍCONE

Referencia Descripción € Cromo

**5269802** **KIT DUCHA ENCASTRAR 4 VÍAS NEW ÍCONE ESPEJO REDONDO C/MANODUCHA Y CABEZAL** **360,00€**  
 3.0Kg  
 Incluye cabezal ducha Duo Ø200, brazo 350, manoducha tipo Duo en ABS, flexo inox 1.7m doble asidero y soporte de manoducha.

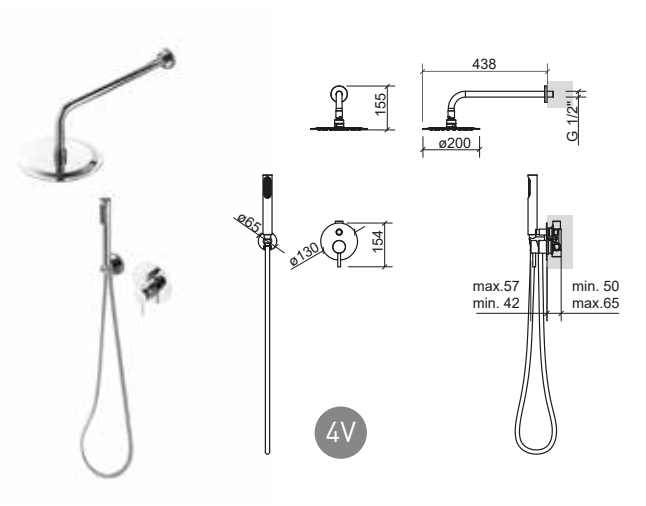

Referencia Descripción € Cromo

**5269603** **KIT DUCHA ENCASTRAR 5 VÍAS NEW ÍCONE ESPEJO REDONDO C/MANODUCHA, CABEZAL E INYECTORES** **600,00€**  
 3.6Kg  
 Incluye cabezal ducha Duo Ø200, brazo 350, manoducha tipo Duo en ABS, flexo inox 1.7m doble asidero, soporte de manoducha y 3 inyectores redondos.

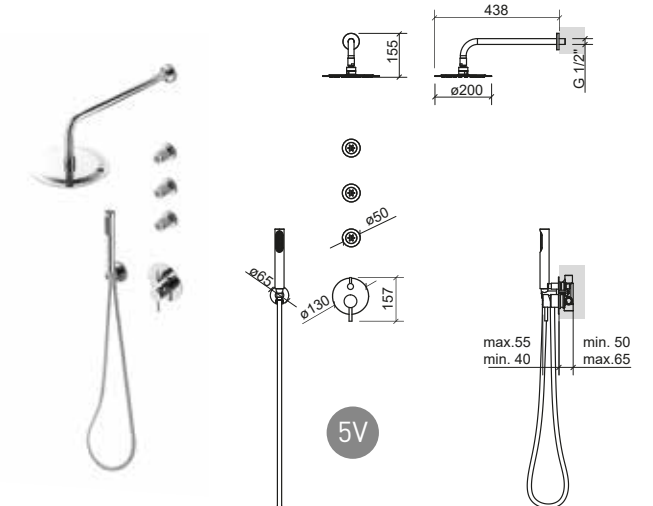

Referencia Descripción € Cromo

**5269804** **KIT DUCHA ENCASTRAR 4 VÍAS NEW ÍCONE ESPEJO RECTANGULAR C/MANODUCHA Y CABEZAL** **360,00€**  
 3.0Kg  
 Incluye cabezal ducha Plan 200, brazo 350, manoducha tipo Duo en ABS, flexo inox 1.7m doble asidero y soporte de manoducha.

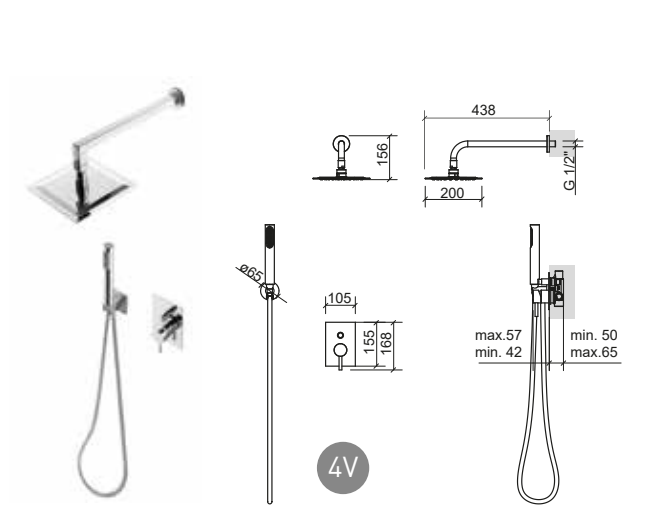

Referencia Descripción € Cromo

**5269605** **KIT DUCHA ENCASTRAR 5 VÍAS NEW ÍCONE ESPEJO RECTANGULAR C/MANODUCHA, CABEZAL E INYECTORES** **600,00€**  
 4.5Kg  
 Incluye cabezal ducha Plan 200, brazo 350, manoducha tipo Duo en ABS, flexo inox 1.7m doble asidero, soporte de manoducha y 3 inyectores cuadrados.

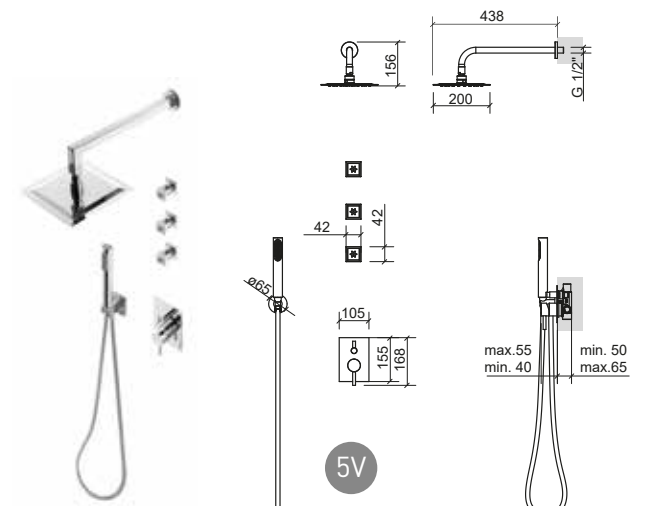

LEYENDA.

En caja

Referencia Descripción € Cromo

**5266701** **KIT C/REGULACIÓN TELESCÓPICA C/MEZCLADOR MONOMANDO NEW ÍCONE C/MANODUCHA Y CABEZAL** **420,00€**

 280x534x1455mm / 5.2Kg

Incluye cabezal ducha Duo Ø200, manoducha tipo Duo en ABS, flexo inox 1.7m doble asidero, soporte de manoducha regulable en altura y kit de fijación. Presión (3 bar): manoducha 12.0l/m - cabezal ducha 14.0l/m.

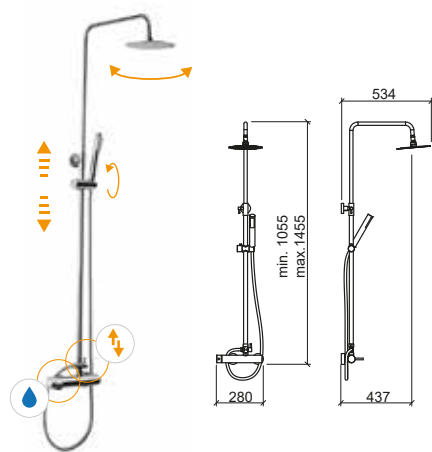

#### LEYENDA.

 En caja  Entrada de agua  Desviador  Orientable  Regulable en altura

# ÍCONE



> P. 390 VÁLVULAS

Referencia	Descripción	€ Cromo
<b>5504300</b>	<b>MEZCLADOR MONOMANDO LAVABO CAÑO ALTO ÍCONE C/VDA</b> ☞ Ø50x208x329mm / 2.8Kg Incluye flexos C/F inox, VDA y kit de fijación. Presión a 3 Bar con apertura total (50% fría + 50% caliente): 15.0l/m	<b>223,00€</b>
<b>5504301</b>	<b>MEZCLADOR MONOMANDO LAVABO CAÑO ALTO ÍCONE S/VDA</b> ☞ Ø50x175x329mm / 2.8Kg Incluye flexos C/F inox y kit de fijación. Presión a 3 Bar con apertura total (50% fría + 50% caliente): 15.0l/m	<b>214,00</b>

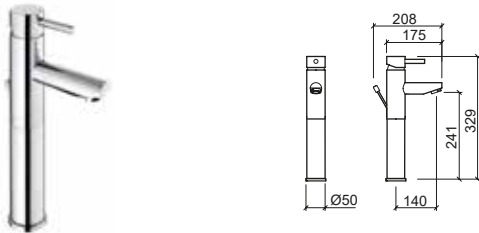

Referencia	Descripción	€ Cromo
<b>5500300</b>	<b>MEZCLADOR MONOMANDO LAVABO ÍCONE C/VDA</b> ☞ Ø50x168x154mm / 2.3Kg Incluye flexos C/F inox, VDA y kit de fijación. Presión a 3 Bar con apertura total (50% fría + 50% caliente): 15.0l/m	<b>133,00€</b>
<b>5500301</b>	<b>MEZCLADOR MONOMANDO LAVABO ÍCONE S/VDA</b> ☞ Ø50x138x154mm / 2.3Kg Incluye flexos C/F inox y kit de fijación. Presión a 3 Bar con apertura total (50% fría + 50% caliente): 15.0l/m	<b>128,00€</b>

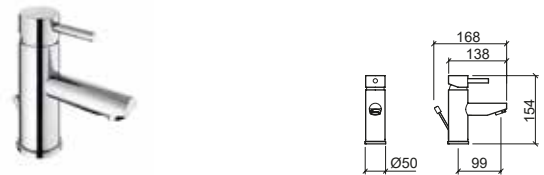

Referencia	Descripción	€ Cromo
<b>5504331</b>	<b>MEZCLADOR MONOMANDO COLD OPEN LAVABO CAÑO ALTO ÍCONE S/VDA</b> ☞ Ø50x178x329mm / 3.1Kg Incluye flexos C/F inox y kit de fijación. Presión a 3 Bar con apertura total (50% fría + 50% caliente): 8.4l/m	<b>195,00€</b>

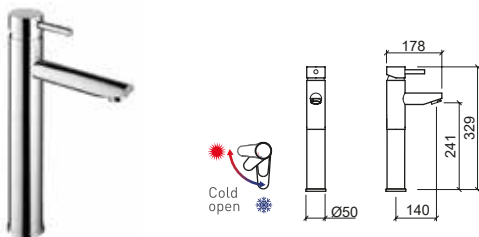

Referencia	Descripción	€ Cromo
<b>5501000</b>	<b>MEZCLADOR MONOMANDO COLD OPEN LAVABO ÍCONE C/VDA</b> ☞ Ø50x168x154mm / 2.3Kg Incluye flexos C/F inox, VDA y kit de fijación. Presión a 3 Bar con apertura total (50% fría + 50% caliente): 8.4l/m	<b>128,00€</b>
<b>5501001</b>	<b>MEZCLADOR MONOMANDO COLD OPEN LAVABO ÍCONE S/VDA</b> ☞ Ø50x144x154mm / 2.3Kg Incluye flexos C/F inox y kit de fijación. Presión a 3 Bar con apertura total (50% fría + 50% caliente): 8.4l/m	<b>123,00€</b>

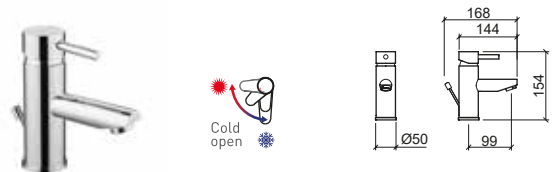

LEYENDA.

☞ En caja

☞ Sistema Cold Open





> P. 390 VÁLVULAS

Referencia	Descripción	€ Cromo
------------	-------------	---------

<b>5500400</b>	<b>MEZCLADOR MONOMANDO BIDE ÍCONE C/VDA</b> ☞ Ø50x157x154mm / 2.2Kg Incluye flexos C/F inox, VDA y kit de fijación. Presión a 3 Bar con apertura total (50% fría + 50% caliente): 15.0l/m	<b>133,00€</b>
----------------	----------------------------------------------------------------------------------------------------------------------------------------------------------------------------------------------------	----------------

<b>5500401</b>	<b>MEZCLADOR MONOMANDO BIDE ÍCONE S/VDA</b> ☞ Ø50x127x154mm / 2.2Kg Incluye flexos C/F inox y kit de fijación. Presión a 3 Bar con apertura total (50% fría + 50% caliente): 15.0l/m	<b>128,00€</b>
----------------	-----------------------------------------------------------------------------------------------------------------------------------------------------------------------------------------------	----------------

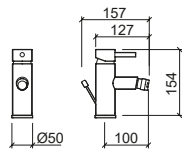

Referencia	Descripción	€ Cromo
------------	-------------	---------

<b>5502301</b>	<b>MEZCLADOR MONOMANDO ENCASTRAR LAVABO ÍCONE</b> ☞ 210x193x123mm / 2.1Kg Incluye flexos C/F inox, caja y kit de fijación.	<b>210,00€</b>
----------------	----------------------------------------------------------------------------------------------------------------------------------	----------------

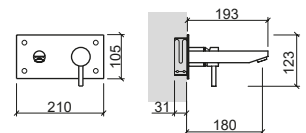

Referencia	Descripción	€ Cromo
------------	-------------	---------

<b>5500801</b>	<b>MEZCLADOR MONOMANDO BAÑERA ÍCONE S/MANODUCHA</b> ☞ 280x173x65mm / 2.3Kg No incluye flexo, ni manoducha y soporte. Presión a 3 Bar con apertura total (50% fría + 50% caliente): 18.0l/m	<b>190,00€</b>
----------------	-----------------------------------------------------------------------------------------------------------------------------------------------------------------------------------------------------	----------------

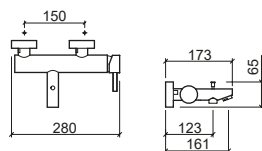

Referencia	Descripción	€ Cromo
------------	-------------	---------

<b>5502341</b>	<b>GRIFERÍA ENCASTRAR TEMPORIZADA LAVABO ÍCONE</b> ☞ 210x165x105mm / 2.1Kg Presión a 3 Bar: 4 a 13l/m (caudal regulable). Tiempo de apertura 10".	<b>215,00€</b>
----------------	---------------------------------------------------------------------------------------------------------------------------------------------------------	----------------

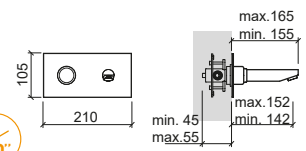

Referencia	Descripción	€ Cromo
------------	-------------	---------

<b>5500701</b>	<b>MEZCLADOR MONOMANDO DUCHA ÍCONE S/MANODUCHA</b> ☞ 280x131x65mm / 1.2Kg No incluye flexo, ni manoducha y soporte. Presión a 3 Bar con apertura total (50% fría + 50% caliente): 18.0l/m	<b>171,00€</b>
----------------	----------------------------------------------------------------------------------------------------------------------------------------------------------------------------------------------------	----------------

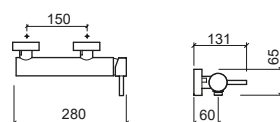

## LEYENDA.

☞ Temporizada ☞ En caja

# ÍCONE ECO



> P. 390 VÁLVULAS

Referencia	Descripción	€ Cromo
<b>5524300</b>	<b>MEZCLADOR MONOMANDO LAVABO CAÑO ALTO ÍCONE ECO C/VDA</b> Incluye flexos C/F inox, VDA y kit de fijación. Presión a 3 Bar con apertura total (50% fría + 50% caliente): 5.0l/m	<b>227,00€</b>
<b>5524301</b>	<b>MEZCLADOR MONOMANDO LAVABO CAÑO ALTO ÍCONE ECO S/VDA</b> Incluye flexos C/F inox y kit de fijación. Presión a 3 Bar con apertura total (50% fría + 50% caliente): 5.0l/m	<b>219,00€</b>

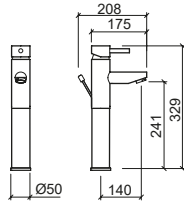

Referencia	Descripción	€ Cromo
<b>5520300</b>	<b>MEZCLADOR MONOMANDO LAVABO ÍCONE ECO C/VDA</b> Incluye flexos C/F inox, VDA y kit de fijación. Presión a 3 Bar con apertura total (50% fría + 50% caliente): 5.0l/m	<b>133,00€</b>
<b>5520301</b>	<b>MEZCLADOR MONOMANDO LAVABO ÍCONE ECO S/VDA</b> Incluye flexos C/F inox y kit de fijación. Presión a 3 Bar con apertura total (50% fría + 50% caliente): 5.0l/m	<b>129,00€</b>

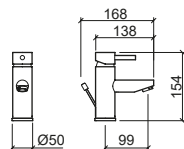

Referencia	Descripción	€ Cromo
<b>5520400</b>	<b>MEZCLADOR MONOMANDO BIDE ÍCONE ECO C/VDA</b> Incluye flexos C/F inox, VDA y kit de fijación. Presión a 3 Bar con apertura total (50% fría + 50% caliente): 5.0l/m	<b>133,00€</b>
<b>5520401</b>	<b>MEZCLADOR MONOMANDO BIDE ÍCONE ECO S/VDA</b> Incluye flexos C/F inox y kit de fijación. Presión a 3 Bar con apertura total (50% fría + 50% caliente): 5.0l/m	<b>129,00€</b>

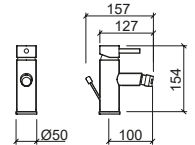

Referencia	Descripción	€ Cromo
<b>5520801</b>	<b>MEZCLADOR MONOMANDO BAÑERA ÍCONE ECO S/MANODUCHA</b> No incluye flexo, ni manoducha y soporte. Presión a 3 Bar con apertura total (50% fría + 50% caliente): 10.0l/m	<b>191,00€</b>

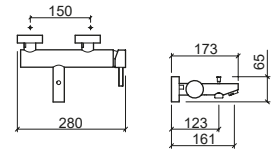

Referencia	Descripción	€ Cromo
<b>5520701</b>	<b>MEZCLADOR MONOMANDO DUCHA ÍCONE ECO S/MANODUCHA</b> No incluye flexo, ni manoducha y soporte. Presión a 3 Bar con apertura total (50% fría + 50% caliente): 10.0l/m	<b>173,00€</b>



LEYENDA.

En caja



> P. 390 VÁLVULAS

Referencia	Descripción	€ Cromo	Referencia	Descripción	€ Cromo
<b>5370300</b>	<b>MEZCLADOR MONOMANDO LAVABO TORUS C/VDA</b> ☞ Ø49x165x138mm / 31.4Kg Incluye flexos C/F inox, VDA y kit de fijación.	<b>108,00€</b>	<b>5370400</b>	<b>MEZCLADOR MONOMANDO BIDE TORUS C/VDA</b> ☞ Ø49x150x138mm / 25.6Kg Incluye flexos C/F inox, VDA y kit de fijación.	<b>108,00€</b>
<b>5370301</b>	<b>MEZCLADOR MONOMANDO LAVABO TORUS S/VDA</b> ☞ Ø49x150x138mm / 31.4Kg Incluye flexos C/F inox y kit de fijación.	<b>103,00€</b>	<b>5370401</b>	<b>MEZCLADOR MONOMANDO BIDE TORUS S/VDA</b> ☞ Ø49x141x138mm / 25.6Kg Incluye flexos C/F inox y kit de fijación.	<b>103,00€</b>

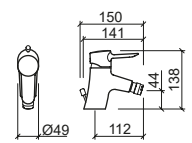
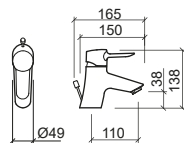

Referencia	Descripción	€ Cromo	Referencia	Descripción	€ Cromo
<b>5371001</b>	<b>MEZCLADOR MONOMANDO COLD OPEN LAVABO TORUS S/VDA</b> ☞ Ø49x156x138mm / 12.0Kg Incluye flexos C/F inox y kit de fijación.	<b>104,00€</b>	<b>5370801</b>	<b>MEZCLADOR MONOMANDO BAÑERA TORUS C/MANODUCHA</b> ☞ 220x186x118mm / 2.5Kg Incluye manoducha Omega 1 función, flexo 1.70m y soporte regulable.	<b>143,00€</b>

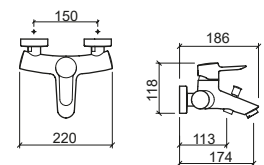
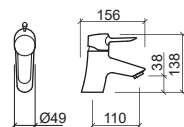

## LEYENDA.

☞ En caja

 Sistema Cold Open

# TORUS

Referencia Descripción € Cromo

**5370701** MEZCLADOR MONOMANDO DUCHA TORUS C/MANODUCHA 132,00€  
 220x150x127mm / 1.9Kg  
 Incluye manoducha Omega 1 función, flexo 1.70m y soporte regulable.



Referencia Descripción € Cromo

**5374801** MEZCLADOR MONOMANDO TERMOSTÁTICO BAÑERA TORUS C/MANODUCHA 353,00€  
 280x180x106mm / 2.5Kg  
 Incluye manoducha Omega 1 función, flexo 1.70m y soporte regulable.

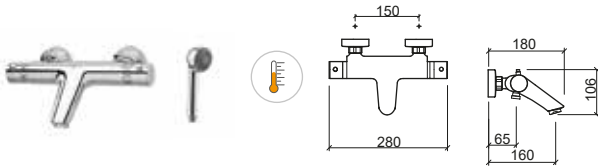

Referencia Descripción € Cromo

**5374701** MEZCLADOR MONOMANDO TERMOSTÁTICO DUCHA TORUS C/MANODUCHA 295,00€  
 280x90xØ65mm / 2.5Kg  
 Incluye manoducha Omega 1 función, flexo 1.70m y soporte regulable.



Referencia Descripción € Cromo

**5376701** ① KIT C/MEZCLADOR C/BARRA DUCHA TORUS C/MANODUCHA Y CABEZAL 430,00€  
 220x556x1242mm / 5.8Kg  
 Incluye cabezal ducha Face Ø180, manoducha Duo, flexo 1.5m, soporte de manoducha regulable en altura y kit de fijación.

**5376701S** ② KIT C/MEZCLADOR C/BARRA DUCHA TORUS C/MANODUCHA S/CABEZAL 355,00€  
 220x478x1242mm / 5.0Kg  
 Incluye manoducha Duo, flexo 1.5m, soporte de manoducha regulable en altura y kit de fijación. Compatible con los cabezales ducha: Main Therapy 57592, Main Call 57792, Headline 59091, Face 58691, Quadra 5871, Extra-Large 58591, Área Ø200 56291, Área Ø250 56891, Área Ø300 57691, Square □200 55991, Square □250 56091, Square □300 57491.

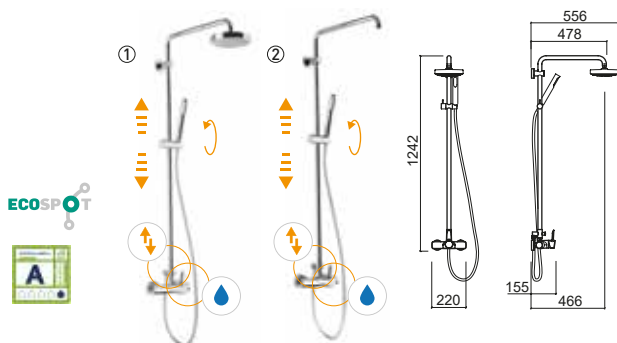

Referencia Descripción € Cromo

**5371701C** MEZCLADOR ENCASTRAR 3 VÍAS TORUS C/ESPEJO REDONDO 175,00€  
 Ø117x80x146mm / 2.5Kg

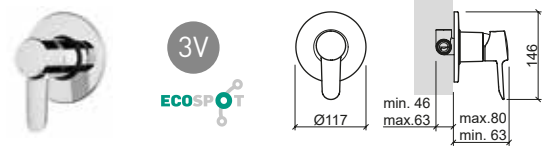

Referencia Descripción € Cromo

**5371801C** MEZCLADOR ENCASTRAR 4 VÍAS TORUS C/ESPEJO OVAL 210,00€  
 Ø155x118x185mm / 1.3Kg



Referencia Descripción € Cromo

**5377721** KIT C/MEZCLADOR TERMOSTÁTICO C/BARRA DUCHA TORUS C/MANODUCHA Y CABEZAL 590,00€  
 280x560x1162mm / 5.7Kg  
 Incluye cabezal ducha Face Ø180, manoducha Duo, flexo 1.5m, soporte de manoducha regulable en altura y kit de fijación.

**5377721S** KIT C/MEZCLADOR TERMOSTÁTICO C/BARRA DUCHA TORUS C/MANODUCHA S/CABEZAL 552,00€  
 280x480x1162mm / 5.3Kg  
 Incluye manoducha Duo, flexo 1.5m, soporte de manoducha regulable en altura y kit de fijación. Compatible con los cabezales ducha: Main Therapy 57592, Main Call 57792, Headline 59091, Face 58691, Quadra 5871, Extra-Large 58591, Área Ø200 56291, Área Ø250 56891, Área Ø300 57691, Square □200 55991, Square □250 56091, Square □300 57491.

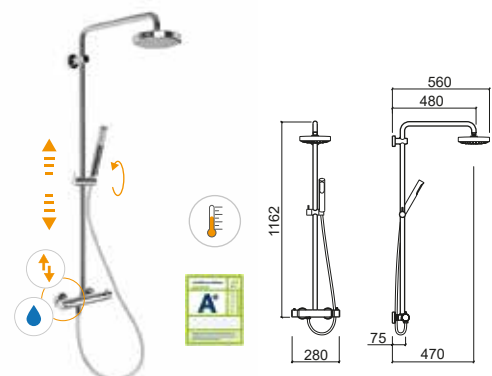

LEYENDA.

Mezclador termostático En caja



> P. 390 VÁLVULAS

Referencia	Descripción	€ Cromo
------------	-------------	---------

<b>5004300</b>	<b>MEZCLADOR MONOMANDO LAVABO SENIOR ALFA C/VDA</b> Incluye flexos C/F inox, VDA y kit de fijación. 53x192x139mm / 1.9Kg	<b>129,00€</b>
----------------	--------------------------------------------------------------------------------------------------------------------------------	----------------

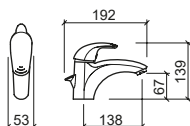

Referencia	Descripción	€ Cromo
------------	-------------	---------

<b>5000300</b>	<b>MEZCLADOR MONOMANDO LAVABO ALFA C/VDA</b> Incluye flexos C/F inox, VDA y kit de fijación. 48x159x121mm / 1.9Kg	<b>100,00€</b>
----------------	-------------------------------------------------------------------------------------------------------------------------	----------------

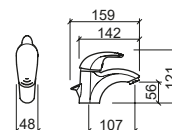

<b>5000301</b>	<b>MEZCLADOR MONOMANDO LAVABO ALFA S/VDA</b> Incluye flexos C/F inox y kit de fijación. 48x142x121mm / 1.4Kg	<b>87,00€</b>
----------------	--------------------------------------------------------------------------------------------------------------------	---------------

Referencia	Descripción	€ Cromo
------------	-------------	---------

<b>5008301</b>	<b>MEZCLADOR MONOMANDO MANETA CLÍNICA LAVABO ALFA S/VDA</b> Incluye flexos C/F inox y kit de fijación. 50x182x262mm / 1.8Kg	<b>160,00€</b>
----------------	-----------------------------------------------------------------------------------------------------------------------------------	----------------

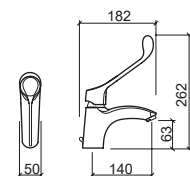

Referencia	Descripción	€ Cromo
------------	-------------	---------

<b>5000400</b>	<b>MEZCLADOR MONOMANDO BIDÉ ALFA C/VDA</b> Incluye flexos C/F inox, VDA y kit de fijación. 49x142x122mm / 1.8Kg	<b>100,00€</b>
----------------	-----------------------------------------------------------------------------------------------------------------------	----------------

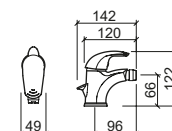

<b>5000401</b>	<b>MEZCLADOR MONOMANDO BIDÉ ALFA S/VDA</b> Incluye flexos C/F inox y kit de fijación. 49x120x122mm / 1.4Kg	<b>87,00€</b>
----------------	------------------------------------------------------------------------------------------------------------------	---------------

## LEYENDA.

En caja

Maneta clínica

Mezclador senior

# ALFA

Referencia Descripción € Cromo

**5000801** MEZCLADOR MONOMANDO BAÑERA ALFA C/MANODUCHA 126,00€  
 220x183x132mm / 2.6Kg  
 Incluye manoducha Omega 1 función, flexo 1.70m y soporte regulable.

**5000801B** MEZCLADOR MONOMANDO BAÑERA ALFA C/MANODUCHA MULTIFUNCIONES 162,00€  
 220x183x132mm / 2.6Kg  
 Incluye manoducha Beta multifunciones, flexo 1.70m y soporte regulable.

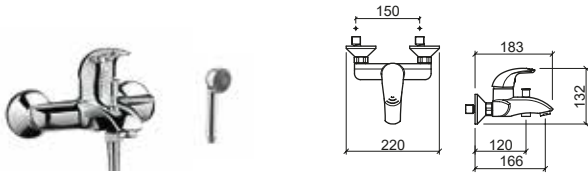

Referencia Descripción € Cromo

**5000701** MEZCLADOR MONOMANDO DUCHA ALFA C/MANODUCHA 109,00€  
 220x140x130mm / 2.6Kg  
 Incluye manoducha Omega 1 función, flexo 1.70m y soporte regulable.

**5000701B** MEZCLADOR MONOMANDO DUCHA ALFA C/MANODUCHA MULTIFUNCIONES 147,00€  
 220x140x130mm / 2.6Kg  
 Incluye manoducha Beta multifunciones, flexo 1.70m y soporte regulable.

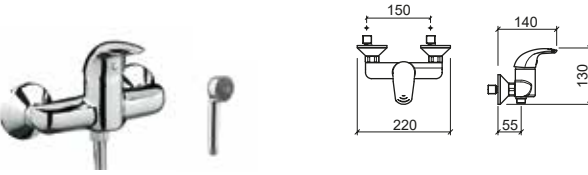

Referencia Descripción € Cromo

**5001701** MEZCLADOR MONOMANDO ENCASTRAR DUCHA 3 VIAS ALFA 179,00€  
 1.9Kg  
 Incluye cabezal ducha multifunciones y brazo.

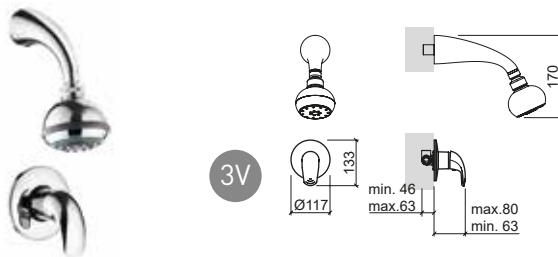

Referencia Descripción € Cromo

**5001701C** MEZCLADOR MONOMANDO ENCASTRAR DUCHA 3 VIAS ALFA 108,00€  
 117x80x133mm / 1.9Kg  
 Presión a 3 Bar con apertura total [50% fría + 50% caliente]: 27.5U/m



Referencia Descripción € Cromo

**5001801** MEZCLADOR MONOMANDO ENCASTRAR DUCHA 4 VIAS ALFA C/INVERSOR 255,00€  
 2.6Kg  
 Incluye cabezal ducha multifunciones, caño y brazo.

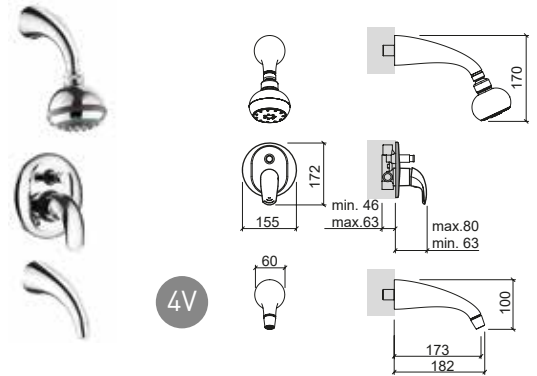

Referencia Descripción € Cromo

**5001801C** MEZCLADOR MONOMANDO ENCASTRAR DUCHA 4 VIAS ALFA C/INVERSOR 148,00€  
 155x80x172mm / 2.6Kg  
 Presión a 3 Bar con apertura total (50% fría + 50% caliente): salida inferior 25.5U/m salida superior 19.5U/m

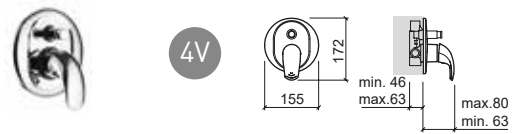

Referencia Descripción € Cromo

**5000661** ① LLAVE DE PASO C/F 1/2" 39,10€  
 0.5Kg

**5000961** ② LLAVE DE PASO C/F 3/4" 41,40€  
 0.5Kg

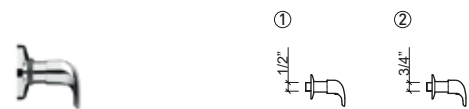

Referencia Descripción € Cromo

**5000561** ① GRIFO DE ESCUADRA 1/2" 1/2" ALFA 38,50€  
 0.4Kg

**5000561F** ① GRIFO DE ESCUADRA 1/2" 1/2" ALFA C/FILTRO 39,90€  
 0.4Kg

**5001561** ② GRIFO DE ESCUADRA 1/2" 3/8" ALFA 28,00€  
 0.4Kg

**5001561F** ② GRIFO DE ESCUADRA 1/2" 3/8" ALFA C/FILTRO 34,10€  
 0.4Kg

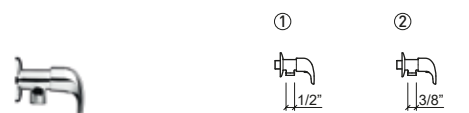

LEYENDA.

En caja

# SINGLE PLUS



> P. 390 VÁLVULAS

Referencia Descripción € Cromo

**5060801** MEZCLADOR MONOMANDO BAÑERA SINGLE PLUS C/MANODUCHA 198,00€  
 290x173xØ65mm / 2.5Kg  
 Incluye flexo, manoducha y soporte de manoducha.

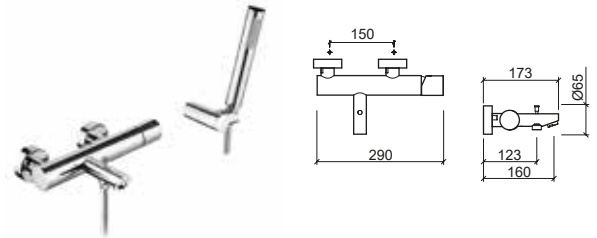

Referencia Descripción € Cromo

**5064301** MEZCLADOR MONOMANDO LAVABO CAÑO ALTO SINGLE PLUS S/VDA 185,00€  
 Ø45x176x346mm / 3.6Kg  
 Incluye flexos C/F inox, VDA y kit de fijación.

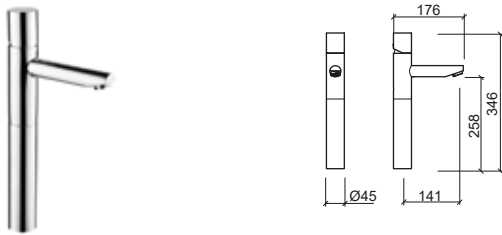

Referencia Descripción € Cromo

**5060701** MEZCLADOR MONOMANDO DUCHA SINGLE PLUS C/MANODUCHA 185,00€  
 290x83xØ65mm / 2.2Kg  
 Incluye flexo, manoducha y soporte de manoducha.

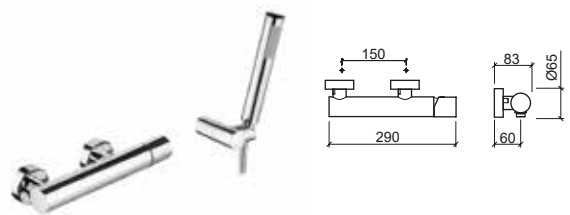

Referencia Descripción € Cromo

**5060301** MEZCLADOR MONOMANDO LAVABO SINGLE PLUS S/VDA 108,00€  
 Ø45x138x172mm / 2.4Kg  
 Incluye flexos C/F inox, VDA y kit de fijación.



Referencia Descripción € Cromo

**5061701C** MEZCLADOR MONOMANDO ENCASTRAR 3 VÍAS SINGLE PLUS 140,00€  
 Ø120x65mm / 5.8Kg  
 No incluye flexo, manoducha y kit de fijación.

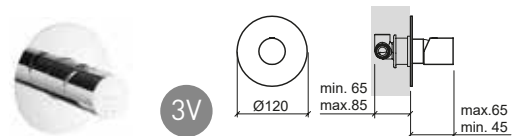

Referencia Descripción € Cromo

**5060401** MEZCLADOR MONOMANDO BIDÉ SINGLE PLUS S/VDA 109,00€  
 Ø45x122x172mm / 2.3Kg  
 Incluye flexos C/F inox, VDA y kit de fijación.



Referencia Descripción € Cromo

**5061801C** MEZCLADOR MONOMANDO ENCASTRAR 4 VÍAS SINGLE PLUS 175,00€  
 Ø130x76mm / 5.5Kg  
 No incluye flexo, manoducha y kit de fijación.

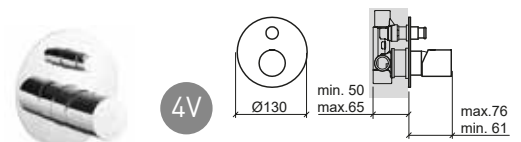

LEYENDA.

En caja

# SINGLE



> P. 390 VÁLVULAS

Referencia	Descripción	€ Cromo	Referencia	Descripción	€ Cromo
<b>5540301</b>	<b>MEZCLADOR MONOMANDO LAVABO SINGLE S/VDA</b> ☞ Ø42x130x155mm / 1.2Kg Incluye flexos C/F inox y kit de fijación.	<b>108,00€</b>	<b>5540801</b>	<b>MEZCLADOR MONOMANDO BAÑERA SINGLE S/MANODUCHA</b> ☞ 300x175xØ65mm / 2.5Kg No incluye flexo, ni manoducha y soporte.	<b>170,00€</b>

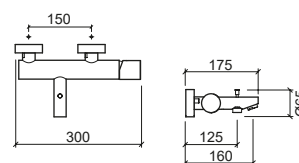
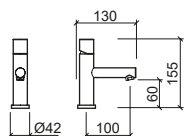

Referencia	Descripción	€ Cromo	Referencia	Descripción	€ Cromo
<b>5540401</b>	<b>MEZCLADOR MONOMANDO BIDE SINGLE S/VDA</b> ☞ Ø42x125x155mm / 1.2Kg Incluye flexos C/F inox y kit de fijación.	<b>109,00€</b>	<b>5540701</b>	<b>MEZCLADOR MONOMANDO DUCHA SINGLE S/MANODUCHA</b> ☞ 300x85xØ65mm / 1.9Kg No incluye flexo, ni manoducha y soporte.	<b>153,00€</b>

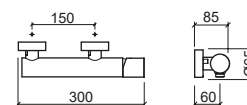
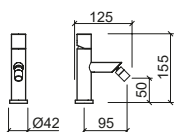



# SINGLE



Referencia	Descripción	€ Cromo
------------	-------------	---------

<b>5540101</b>	<b>MEZCLADOR MONOMANDO LAVABO SINGLE FIJACIÓN A SUELO</b>	<b>1.009,00€</b>
----------------	---------------------------------------------------------------	------------------

Ø123x314x1120mm / 14.9Kg

Incluye flexos C/F inox, base de entrada de agua y kit de fijación.

Referencia	Descripción	€ Cromo
------------	-------------	---------

<b>5548801</b>	<b>MEZCLADOR MONOMANDO BAÑERA SINGLE FIJACIÓN A SUELO S/MANODUCHA</b>	<b>1.134,00€</b>
----------------	---------------------------------------------------------------------------	------------------

Ø123x325x840mm / 13.6Kg

No incluye manoducha y flexo. Incluye flexos C/F inox, base de entrada de agua, soporte de manoducha y kit de fijación.

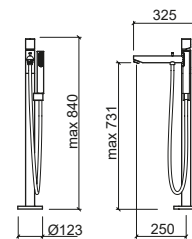
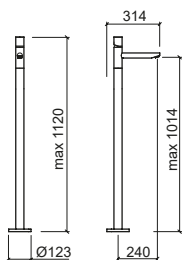

LEYENDA.

En caja

# START



> P. 390 VÁLVULAS

Referencia	Descripción	€ Cromo
<b>5580300</b>	<b>MEZCLADOR MONOMANDO LAVABO START C/VDA</b> 50x155x115mm / 1.3Kg Incluye flexos C/F inox, VDA y kit de fijación. Presión a 3 Bar con apertura total (50% fría + 50% caliente): 15.0l/m	<b>96,00€</b>
<b>5580301</b>	<b>MEZCLADOR MONOMANDO LAVABO START S/VDA</b> 50x140x115mm / 1.1Kg Incluye flexos C/F inox y kit de fijación. Presión a 3 Bar con apertura total (50% fría + 50% caliente): 15.0l/m	<b>88,00€</b>

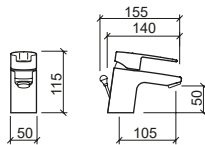

Referencia	Descripción	€ Cromo
<b>5580801</b>	<b>MEZCLADOR MONOMANDO BAÑERA START C/MANODUCHA</b> 215x170x110mm / 1.8Kg Incluye manoducha Mixa, flexo inox 1.75m y soporte de manoducha. Presión a 3 Bar con apertura total (50% fría + 50% caliente): 15.0l/m (caño) o 19.5l/m (manoducha)	<b>117,00€</b>

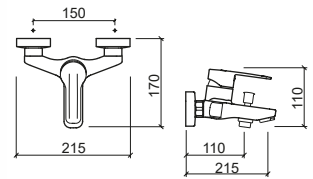

Referencia	Descripción	€ Cromo
<b>5580400</b>	<b>MEZCLADOR MONOMANDO BIDÉ START C/VDA</b> 50x145x115mm / 1.3Kg Incluye flexos C/F inox, VDA y kit de fijación. Presión a 3 Bar con apertura total (50% fría + 50% caliente): 15.0l/m	<b>96,00€</b>
<b>5580401</b>	<b>MEZCLADOR MONOMANDO BIDÉ START S/VDA</b> 50x132x115mm / 1.1Kg Incluye flexos C/F inox y kit de fijación. Presión a 3 Bar con apertura total (50% fría + 50% caliente): 15.0l/m	<b>88,00€</b>

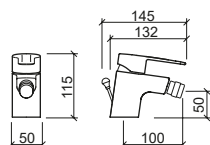

Referencia	Descripción	€ Cromo
<b>5580701</b>	<b>MEZCLADOR MONOMANDO DUCHA START C/MANODUCHA</b> 215x130x125mm / 1.6Kg Incluye manoducha Mixa, flexo inox 1.75m y soporte de manoducha. Presión a 3 Bar con apertura total (50% fría + 50% caliente): 20.5l/m	<b>100,00€</b>

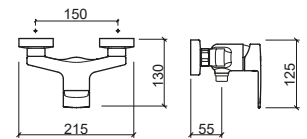

Referencia	Descripción	€ Cromo
<b>5581701C</b>	<b>MEZCLADOR MONOMANDO ENCASTRAR DUCHA 3 VÍAS START</b> Ø117x66x150mm / 0.9Kg Presión a 3 Bar con apertura total (50% fría + 50% caliente): 27.5l/m	<b>105,00€</b>

NEW



3V

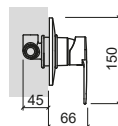

Referencia	Descripción	€ Cromo
<b>5581801C</b>	<b>MEZCLADOR MONOMANDO ENCASTRAR DUCHA 4 VÍAS START C/INVERSOR</b> Ø155x66x188mm / 1.3Kg Presión a 3 Bar con apertura total (50% fría + 50% caliente): salida inferior 25.5l/m salida superior 19.5l/m	<b>135,00€</b>

NEW



4V

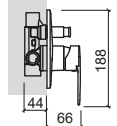

LEYENDA.

En caja



> P. 390 VÁLVULAS

Referencia	Descripción	€ Cromo
------------	-------------	---------

<b>5364300</b>	<b>MEZCLADOR MONOMANDO LAVABO SENIOR EASY C/VDA</b> 50x180x137mm / 1.7Kg Incluye flexos C/F inox, VDA y kit de fijación.	<b>128,00€</b>
----------------	--------------------------------------------------------------------------------------------------------------------------------	----------------

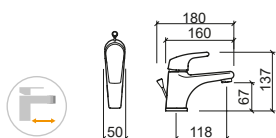

Referencia	Descripción	€ Cromo
------------	-------------	---------

<b>5360400</b>	<b>MEZCLADOR MONOMANDO BIDE EASY C/VDA</b> 50x149x125mm / 1.2Kg Incluye flexos C/F inox, VDA y kit de fijación.	<b>99,00€</b>
----------------	-----------------------------------------------------------------------------------------------------------------------	---------------

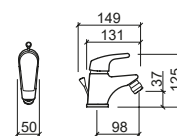

Referencia	Descripción	€ Cromo
------------	-------------	---------

<b>5360300</b>	<b>MEZCLADOR MONOMANDO LAVABO EASY C/VDA</b> 50x164x125mm / 1.5Kg Incluye flexos C/F inox, VDA y kit de fijación.	<b>99,00€</b>
----------------	-------------------------------------------------------------------------------------------------------------------------	---------------

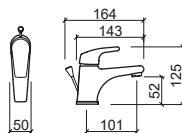

Referencia	Descripción	€ Cromo
------------	-------------	---------

<b>5360801</b>	<b>MEZCLADOR MONOMANDO BAÑERA EASY C/MANODUCHA</b> 220x171x118mm / 2.3Kg Incluye manoducha Mixa, flexo inox 1.75m y soporte de manoducha.	<b>120,00€</b>
----------------	-------------------------------------------------------------------------------------------------------------------------------------------------	----------------

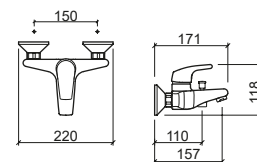

## LEYENDA.

Mezclador senior En caja

# EASY



> P. 390 VÁLVULAS

Referencia	Descripción	€ Cromo
------------	-------------	---------

<b>5360701</b>	<b>MEZCLADOR MONOMANDO DUCHA EASY C/MANODUCHA</b> 220x145x107mm / 1.8Kg Incluye manoducha Mixa, flexo inox 1.75m y soporte de manoducha.	<b>113,00€</b>
----------------	------------------------------------------------------------------------------------------------------------------------------------------------	----------------

Referencia	Descripción	€ Cromo
------------	-------------	---------

<b>5366801</b>	<b>MEZCLADOR MONOMANDO MANETA CLÍNICA BAÑERA EASY C/MANODUCHA</b> 220x216x228mm / 2.3Kg Incluye manoducha Mixa, flexo inox 1.75m y soporte de manoducha.	<b>175,00€</b>
----------------	----------------------------------------------------------------------------------------------------------------------------------------------------------------	----------------

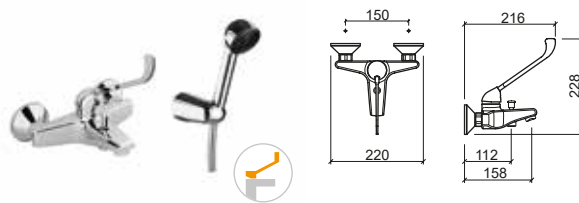
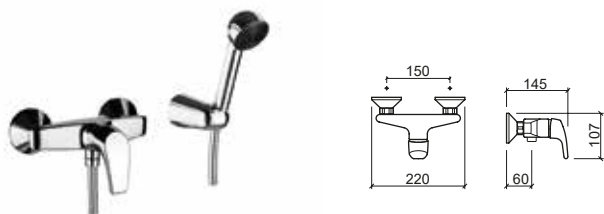

Referencia	Descripción	€ Cromo
------------	-------------	---------

<b>5368301</b>	<b>MEZCLADOR MONOMANDO MANETA CLÍNICA LAVABO SENIOR EASY S/VDA</b> 50x186x246mm / 1.8Kg Incluye flexos C/F inox y kit de fijación. Presión a 3 Bar con apertura total (50% fría + 50% caliente): 13.3l/m	<b>155,00€</b>
----------------	-------------------------------------------------------------------------------------------------------------------------------------------------------------------------------------------------------------------	----------------

Referencia	Descripción	€ Cromo
------------	-------------	---------

<b>5365701</b>	<b>MEZCLADOR MONOMANDO MANETA CLÍNICA DUCHA EASY C/MANODUCHA</b> 220x255x188mm / 1.8Kg Incluye manoducha Mixa, flexo inox 1.75m y soporte de manoducha.	<b>165,00€</b>
----------------	---------------------------------------------------------------------------------------------------------------------------------------------------------------	----------------

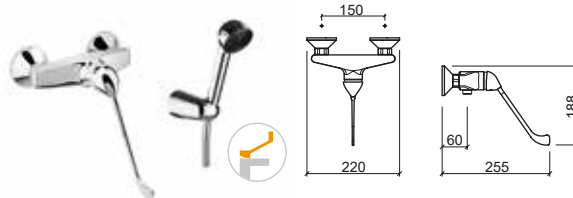
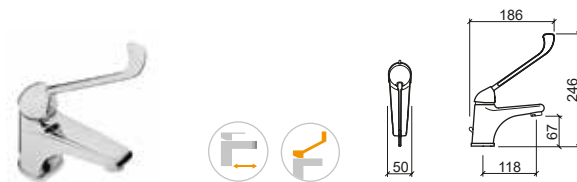

LEYENDA.



> P. 390 VÁLVULAS

Referencia	Descripción	€ Cromo
------------	-------------	---------

<b>5340300</b>	<b>MEZCLADOR MONOMANDO LAVABO B-TOUCH C/VDA</b> ☞ Ø47x160x130mm / 1.9Kg Incluye flexos C/F inox, VDA y kit de fijación.	<b>90,00€</b>
----------------	-------------------------------------------------------------------------------------------------------------------------------	---------------

<b>5340301</b>	<b>MEZCLADOR MONOMANDO LAVABO B-TOUCH S/VDA</b> ☞ Ø47x135x130mm / 1.5Kg Incluye flexos C/F inox y kit de fijación.	<b>86,00€</b>
----------------	--------------------------------------------------------------------------------------------------------------------------	---------------

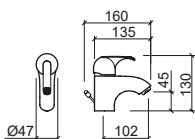

Referencia	Descripción	€ Cromo
------------	-------------	---------

<b>5340801</b>	<b>MEZCLADOR MONOMANDO BAÑERA B-TOUCH S/MANODUCHA</b> ☞ 215x180x123mm / 1.5Kg No incluye flexo, manoducha y soporte de manoducha.	<b>110,00€</b>
----------------	-----------------------------------------------------------------------------------------------------------------------------------------	----------------

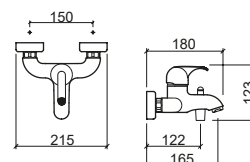

Referencia	Descripción	€ Cromo
------------	-------------	---------

<b>5340400</b>	<b>MEZCLADOR MONOMANDO BIDÉ B-TOUCH C/VDA</b> ☞ Ø47x154x130mm / 1.8Kg Incluye flexos C/F inox y kit de fijación.	<b>90,00€</b>
----------------	------------------------------------------------------------------------------------------------------------------------	---------------

<b>5340401</b>	<b>MEZCLADOR MONOMANDO BIDÉ B-TOUCH S/VDA</b> ☞ Ø47x131x130mm / 1.8Kg Incluye flexos C/F inox y kit de fijación.	<b>86,00€</b>
----------------	------------------------------------------------------------------------------------------------------------------------	---------------

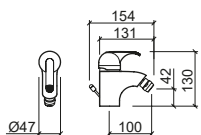

Referencia	Descripción	€ Cromo
------------	-------------	---------

<b>5340701</b>	<b>MEZCLADOR MONOMANDO DUCHA B-TOUCH S/MANODUCHA</b> ☞ 210x151x104mm / 1.5Kg No incluye flexo, manoducha y soporte de manoducha.	<b>97,00€</b>
----------------	----------------------------------------------------------------------------------------------------------------------------------------	---------------

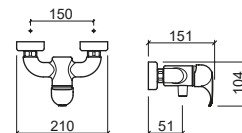

# B-TOUCH



Referencia Descripción € Cromo

**5344801** MEZCLADOR MONOMANDO TERMOSTÁTICO BAÑERA B-TOUCH S/MANODUCHA 243,00€

305x183x70mm / 2.4Kg

No incluye flexo, manoducha y soporte de manoducha.



Referencia Descripción € Cromo

**5344701** MEZCLADOR MONOMANDO TERMOSTÁTICO DUCHA B-TOUCH S/MANODUCHA 202,00€

305x90xØ60mm / 1.2Kg

No incluye flexo, manoducha y soporte de manoducha.



# CETUS BASIC



> P. 390 VÁLVULAS

Referencia	Descripción	€ Cromo
------------	-------------	---------

<b>5570300</b>	<b>MEZCLADOR MONOMANDO LAVABO CETUS BASIC C/VDA</b> 48x180x122mm / 1.2Kg Incluye flexos C/F inox, VDA y kit de fijación. Presión a 3 Bar con apertura total (50% fría + 50% caliente): 11.0l/m	<b>51,00€</b>
----------------	---------------------------------------------------------------------------------------------------------------------------------------------------------------------------------------------------------	---------------

<b>5570301</b>	<b>MEZCLADOR MONOMANDO LAVABO CETUS BASIC S/VDA</b> 48x145x122mm / 1.0Kg Incluye flexos C/F inox y kit de fijación. Presión a 3 Bar con apertura total (50% fría + 50% caliente): 11.0l/m	<b>48,00€</b>
----------------	----------------------------------------------------------------------------------------------------------------------------------------------------------------------------------------------------	---------------

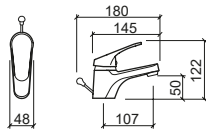

Referencia	Descripción	€ Cromo
------------	-------------	---------

<b>5570801</b>	<b>MEZCLADOR MONOMANDO BAÑERA CETUS BASIC C/MANODUCHA</b> 215x165x135mm / 1.8Kg Incluye manoducha 1 función, flexo inox 1.75m y soporte de manoducha. Presión a 3 Bar con apertura total (50% fría + 50% caliente): 11.5l/m (caño) o 14.0l/m (manoducha)	<b>69,00€</b>
----------------	-------------------------------------------------------------------------------------------------------------------------------------------------------------------------------------------------------------------------------------------------------------------	---------------

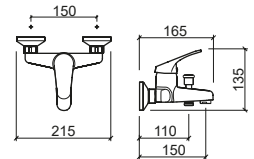

Referencia	Descripción	€ Cromo
------------	-------------	---------

<b>5570400</b>	<b>MEZCLADOR MONOMANDO BIDÉ CETUS BASIC C/VDA</b> 48x140x118mm / 1.2Kg Incluye flexos C/F inox, VDA y kit de fijación. Presión a 3 Bar con apertura total (50% fría + 50% caliente): 11.0l/m	<b>51,00€</b>
----------------	-------------------------------------------------------------------------------------------------------------------------------------------------------------------------------------------------------	---------------

<b>5570401</b>	<b>MEZCLADOR MONOMANDO BIDÉ CETUS BASIC S/VDA</b> 48x120x118mm / 1.0Kg Incluye flexos C/F inox y kit de fijación. Presión a 3 Bar con apertura total (50% fría + 50% caliente): 11.0l/m	<b>48,00€</b>
----------------	--------------------------------------------------------------------------------------------------------------------------------------------------------------------------------------------------	---------------

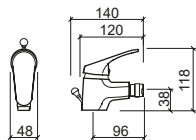

Referencia	Descripción	€ Cromo
------------	-------------	---------

<b>5570701</b>	<b>MEZCLADOR MONOMANDO DUCHA CETUS BASIC C/MANODUCHA</b> 215x150x110mm / 1.5Kg Incluye manoducha 1 función, flexo inox 1.75m y soporte de manoducha. Presión a 3 Bar con apertura total (50% fría + 50% caliente): 11.0l/m	<b>60,00€</b>
----------------	-------------------------------------------------------------------------------------------------------------------------------------------------------------------------------------------------------------------------------------	---------------

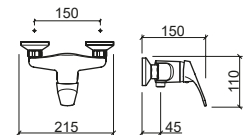

## LEYENDA.

En caja

# RIMINI



> P. 390 VÁLVULAS

Referencia	Descripción	€ Cromo	Referencia	Descripción	€ Cromo
<b>5180310</b>	<b>MEZCLADOR BIMANDO LAVABO C/MONTURA CERÁMICA RIMINI C/VDA</b> 174x219x300mm / 2.4Kg Incluye flexos C/F inox, VDA y kit de fijación.	<b>164,00€</b>	<b>5181310</b>	<b>MEZCLADOR BIMANDO 3 ORIFICIOS LAVABO C/MONTURA CERÁMICA RIMINI C/VDA</b> 217x293mm / 3.0Kg Incluye flexos C/F inox, VDA y kit de fijación.	<b>201,00€</b>
<b>5180311</b>	<b>MEZCLADOR BIMANDO LAVABO C/MONTURA CERÁMICA RIMINI S/VDA</b> 174x219x300mm / 2.0Kg Incluye flexos C/F inox y kit de fijación.	<b>151,00€</b>	<b>5181311</b>	<b>MEZCLADOR BIMANDO 3 ORIFICIOS LAVABO C/MONTURA CERÁMICA RIMINI S/VDA</b> 217x293mm / 2.6Kg Incluye flexos C/F inox y kit de fijación.	<b>188,00€</b>
<b>5180360</b>	<b>MEZCLADOR BIMANDO LAVABO C/MONTURA TRADICIONAL RIMINI C/VDA</b> 174x219x300mm / 2.4Kg Incluye flexos C/F inox, VDA y kit de fijación.	<b>151,00€</b>	<b>5181360</b>	<b>MEZCLADOR BIMANDO 3 ORIFICIOS LAVABO C/MONTURA TRADICIONAL RIMINI C/VDA</b> 217x293mm / 3.0Kg Incluye flexos C/F inox, VDA y kit de fijación.	<b>188,00€</b>
<b>5180361</b>	<b>MEZCLADOR BIMANDO LAVABO C/MONTURA TRADICIONAL RIMINI S/VDA</b> 174x219x300mm / 2.0Kg Incluye flexos C/F inox y kit de fijación.	<b>137,00€</b>	<b>5181361</b>	<b>MEZCLADOR BIMANDO 3 ORIFICIOS LAVABO C/MONTURA TRADICIONAL RIMINI S/VDA</b> 217x293mm / 2.6Kg Incluye flexos C/F inox y kit de fijación.	<b>174,00€</b>

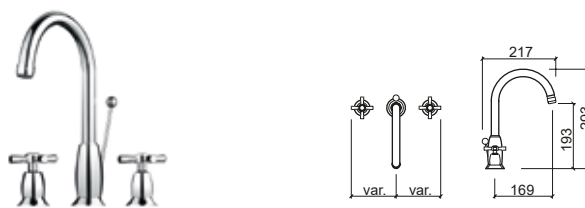
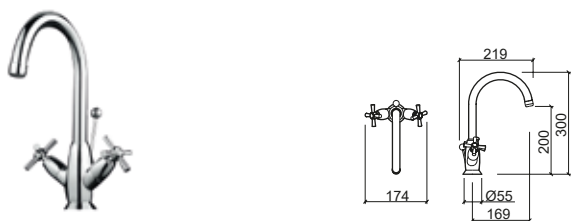

Referencia	Descripción	€ Cromo
<b>5185361</b>	<b>MEZCLADOR BIMANDO 3 ORIFICIOS LAVABO PARED C/MONTURA TRADICIONAL RIMINI</b> 262x200x106mm / 1.7Kg	<b>143,00€</b>



LEYENDA.

En caja



Referencia	Descripción	€ Cromo
<b>5180410</b>	<b>MEZCLADOR BIMANDO BIDÉ C/MONTURA CERÁMICA RIMINI C/VDA</b> 174x174x183mm / 2.2Kg Incluye flexos C/F inox, VDA y kit de fijación.	<b>164,00€</b>
<b>5180411</b>	<b>MEZCLADOR BIMANDO BIDÉ C/MONTURA CERÁMICA RIMINI S/VDA</b> 174x174x183mm / 1.8Kg Incluye flexos C/F inox y kit de fijación.	<b>151,00€</b>
<b>5180460</b>	<b>MEZCLADOR BIMANDO BIDÉ C/MONTURA TRADICIONAL RIMINI C/VDA</b> 174x174x183mm / 2.2Kg Incluye flexos C/F inox, VDA y kit de fijación.	<b>151,00€</b>
<b>5180461</b>	<b>MEZCLADOR BIMANDO BIDÉ C/MONTURA TRADICIONAL RIMINI S/VDA</b> 174x174x183mm / 1.8Kg Incluye flexos C/F inox y kit de fijación.	<b>137,00€</b>

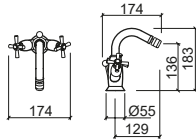

Referencia	Descripción	€ Cromo
<b>5181410</b>	<b>MEZCLADOR BIMANDO 3 ORIFICIOS BIDÉ C/MONTURA CERÁMICA RIMINI C/VDA</b> 174x177mm / 2.8Kg Incluye flexos C/F inox, VDA y kit de fijación.	<b>201,00€</b>
<b>5181411</b>	<b>MEZCLADOR BIMANDO 3 ORIFICIOS BIDÉ C/MONTURA CERÁMICA RIMINI S/VDA</b> 174x177mm / 2.5Kg Incluye flexos C/F inox y kit de fijación.	<b>188,00€</b>
<b>5181460</b>	<b>MEZCLADOR BIMANDO 3 ORIFICIOS BIDÉ C/MONTURA TRADICIONAL RIMINI C/VDA</b> 174x177mm / 2.8Kg Incluye flexos C/F inox, VDA y kit de fijación.	<b>188,00€</b>
<b>5181461</b>	<b>MEZCLADOR BIMANDO 3 ORIFICIOS BIDÉ C/MONTURA TRADICIONAL RIMINI S/VDA</b> 174x177mm / 2.5Kg Incluye flexos C/F inox y kit de fijación.	<b>174,00€</b>

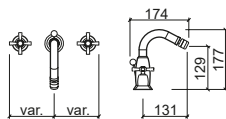

Referencia	Descripción	€ Cromo
<b>5180811</b>	<b>MEZCLADOR BIMANDO BAÑERA C/MONTURA CERÁMICA RIMINI C/MANODUCHA</b> 220x182x90mm / 2.5Kg Incluye manoducha Grecia, flexo inox 1.75m y soporte de manoducha.	<b>178,00€</b>
<b>5180861</b>	<b>MEZCLADOR BIMANDO BAÑERA C/MONTURA TRADICIONAL RIMINI C/MANODUCHA</b> 220x182x90mm / 2.5Kg Incluye manoducha Grecia, flexo inox 1.75m y soporte de manoducha.	<b>164,00€</b>

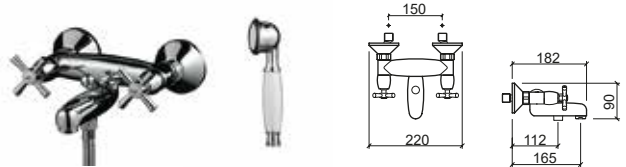

Referencia	Descripción	€ Cromo
<b>5180711</b>	<b>MEZCLADOR BIMANDO DUCHA C/MONTURA CERÁMICA RIMINI C/MANODUCHA</b> 220x132x70mm / 2.0Kg Incluye manoducha Grecia, flexo inox 1.75m y soporte de manoducha.	<b>165,00€</b>
<b>5180761</b>	<b>MEZCLADOR BIMANDO DUCHA C/MONTURA TRADICIONAL RIMINI C/MANODUCHA</b> 220x132x70mm / 2.0Kg Incluye manoducha Grecia, flexo inox 1.75m y soporte de manoducha.	<b>152,00€</b>



Referencia	Descripción	€ Cromo
<b>5180661QF</b>	① LLAVE DE PASO C/F 1/2" RIMINI Ø70x64mm / 0.4Kg	<b>30,00€</b>
<b>5180961QF</b>	② LLAVE DE PASO C/F 3/4" RIMINI Ø70x64mm / 0.4Kg	<b>33,00€</b>

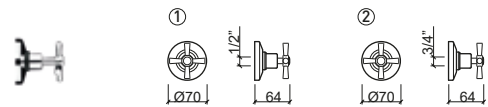

Referencia	Descripción	€ Cromo
<b>5180561</b>	① GRIFO DE ESCUADRA 1/2" 1/2" RIMINI Ø57x94mm / 0.3Kg	<b>30,00€</b>
<b>5180561F</b>	① GRIFO DE ESCUADRA 1/2" 1/2" RIMINI C/FILTRO Ø57x94mm / 0.3Kg	<b>33,00€</b>
<b>5181561</b>	② GRIFO DE ESCUADRA 1/2" 3/8" RIMINI Ø57x115mm / 0.3Kg	<b>35,00€</b>
<b>5181561F</b>	② GRIFO DE ESCUADRA 1/2" 3/8" RIMINI C/FILTRO Ø57x115mm / 0.3Kg	<b>36,00€</b>

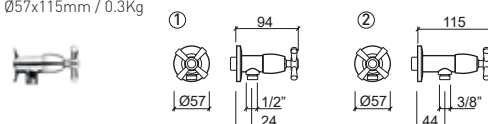

LEYENDA.

En caja

# LOCK



> P. 390 VÁLVULAS

Referencia Descripción € Cromo

**5530341** GRIFERÍA TEMPORIZADA LAVABO LOCK **158,00€**

☞ Ø50x164x167mm / 1.4Kg  
Incluye flexo inox y kit de fijación.  
Presión a 3 Bar: 4 a 13l/m (caudal regulable). Tiempo de apertura 10".



Referencia Descripción € Cromo

**5535341** MEZCLADOR TEMPORIZADO LAVABO LOCK **245,00€**

☞ 62x162x164mm / 1.4Kg  
Incluye flexos C/F inox y kit de fijación.  
Presión a 3 Bar: 4 a 13l/m (caudal regulable). Tiempo de apertura 10".

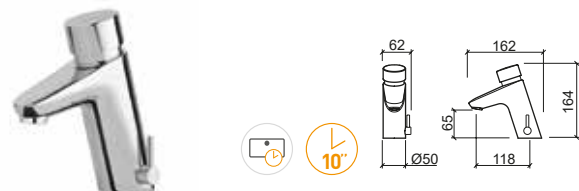

Referencia Descripción € Cromo

**5532741** GRIFERÍA ENCASTRAR TEMPORIZADA DUCHA LOCK **150,00€**

☞ Ø117x80mm / 0.9Kg  
Presión a 3 Bar: 4 a 13l/m (caudal regulable). Tiempo de apertura 20".



Referencia Descripción € Cromo

**5530741** GRIFERÍA ENCASTRAR TEMPORIZADA DUCHA LOCK P/FLEXO EXTERIOR **149,00€**

☞ Ø117x90mm / 0.9Kg  
Presión a 3 Bar: 4 a 13l/m (caudal regulable). Tiempo de apertura 20".



Referencia Descripción € Cromo

**59996** CABEZAL ANTIVANDALISMO LOCK **160,00€**

☞ Ø62x107mm / 1.0Kg

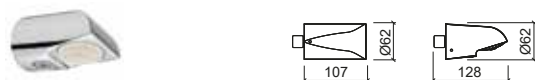

Referencia Descripción € Cromo

**5536741** MEZCLADOR BIMANDO ENCASTRAR TEMPORIZADO DUCHA LOCK **299,00€**

☞ 105x65x215mm / 2.9Kg  
Presión a 3 Bar: 4 a 13l/m (caudal regulable). Tiempo de apertura 20".

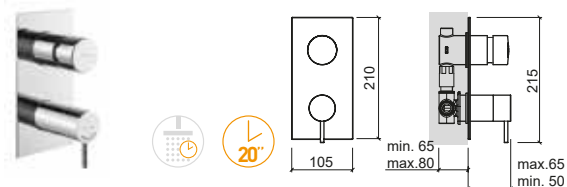

Referencia Descripción € Cromo

**5531741** MEZCLADOR MONOMANDO ENCASTRAR TEMPORIZADO DUCHA LOCK **244,00€**

☞ Ø117x78mm  
Presión a 3 Bar: 4 a 13l/m (caudal regulable). Tiempo de apertura 20".

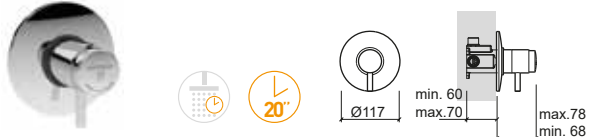

LEYENDA.

Temporizada En caja



> P. 390 VÁLVULAS

Referencia	Descripción	€ Cromo
------------	-------------	---------

<b>5198341</b>	<b>GRIFERÍA TEMPORIZADA LAVABO MANETA CLÍNICA ECO S/VDA</b> 45x146x191mm / 1.0Kg Incluye flexo inox y kit de fijación. Presión a 3 Bar: 4 a 13l/m (caudal regulable). Tiempo de apertura 10".	<b>130,00€</b>
----------------	--------------------------------------------------------------------------------------------------------------------------------------------------------------------------------------------------------	----------------

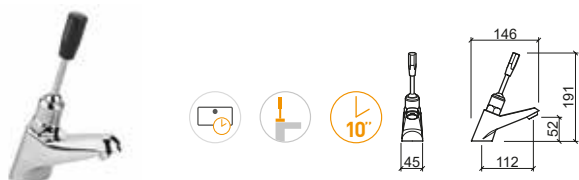

Referencia	Descripción	€ Cromo
------------	-------------	---------

<b>5196841</b>	<b>FLUXÓMETRO EXTERIOR VERTICAL 1" MANETA CLÍNICA INODORO ECO</b> Ø65x53x1011mm / 1.9Kg Presión a 3 Bar: 99l/m. Tiempo de apertura 10".	<b>242,00€</b>
----------------	-----------------------------------------------------------------------------------------------------------------------------------------------	----------------

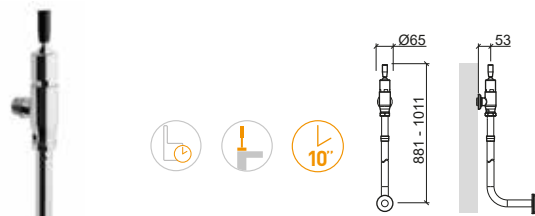

Referencia	Descripción	€ Cromo
------------	-------------	---------

<b>5195941</b>	<b>GRIFERÍA TEMPORIZADA URINARIO MANETA CLÍNICA ECO</b> Ø61x190x125mm / 0.6Kg Presión a 3 Bar: 4 a 13l/m (caudal regulable). Tiempo de apertura 10".	<b>114,00€</b>
----------------	------------------------------------------------------------------------------------------------------------------------------------------------------------	----------------

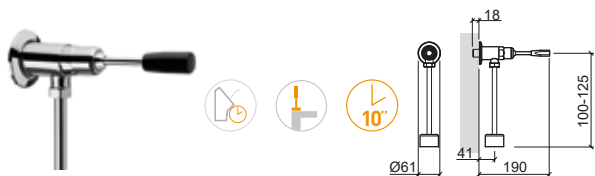

Referencia	Descripción	€ Cromo
------------	-------------	---------

<b>5192941</b>	<b>FLUXÓMETRO EXTERIOR HORIZONTAL 3/4" MANETA CLÍNICA INODORO ECO</b> Ø64x173x821mm / 1.4Kg Presión a 3 Bar: 94l/m. Tiempo de apertura 10".	<b>190,00€</b>
----------------	---------------------------------------------------------------------------------------------------------------------------------------------------	----------------

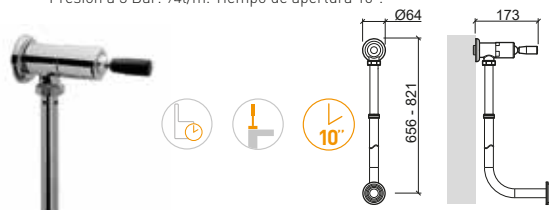

Referencia	Descripción	€ Cromo
------------	-------------	---------

<b>5195741</b>	<b>GRIFERÍA TEMPORIZADA ENCASTRAR MANETA CLÍNICA URINARIO ECO</b> Ø118x121mm / 0.6Kg Presión a 3 Bar: 4 a 13l/m (caudal regulable). Tiempo de apertura 10".	<b>108,00€</b>
----------------	-------------------------------------------------------------------------------------------------------------------------------------------------------------------	----------------

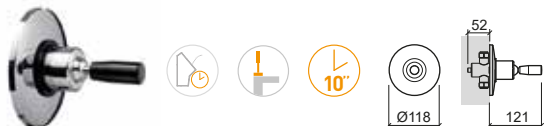

Referencia	Descripción	€ Cromo
------------	-------------	---------

<b>5194941</b>	<b>FLUXÓMETRO INTERIOR HORIZONTAL 3/4" MANETA CLÍNICA INODORO ECO</b> Ø118x125x1049mm / 1.6Kg Presión a 3 Bar: 94l/m. Tiempo de apertura 10".	<b>149,00€</b>
----------------	-----------------------------------------------------------------------------------------------------------------------------------------------------	----------------

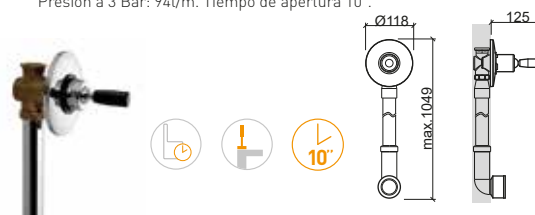

## LEYENDA.

Urinario  
 Inodoro  
 Maneta clínica  
 En caja

# ECO

Referencia Descripción € Cromo

**5190341** GRIFERÍA TEMPORIZADA LAVABO ECO S/VDA **77,00€**  
 45x145x95mm / 0.9Kg  
 Incluye flexo inox y kit de fijación.  
 Presión a 3 Bar: 4 a 13l/m (caudal regulable). Tiempo de apertura 10".



Referencia Descripción € Cromo

**5190841** FLUXÓMETRO EXTERIOR HORIZONTAL 3/4" ECO **134,00€**  
 Ø64x110x821mm / 1.1Kg  
 Presión a 3 Bar: 99l/m (1") o 94l/m (3/4"). Tiempo de apertura 10".

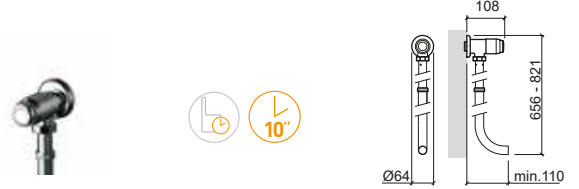

Referencia Descripción € Cromo

**5198301** MEZCLADOR ECO COM MANETA CLÍNICA **83,00€**  
 48x166x229mm / 1.1Kg  
 Incluye flexos C/F inox y kit de fijación.  
 Presión a 3 Bar con apertura total (50% fría + 50% caliente): 11l/m.

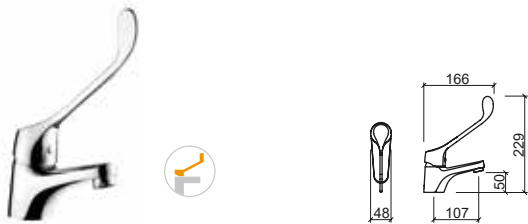

Referencia Descripción € Cromo

**5190941** FLUXÓMETRO INTERIOR HORIZONTAL 3/4" ECO **98,00€**  
 Ø118x50x1049mm / 1.2Kg  
 Presión a 3 Bar: 94l/m (3/4"). Tiempo de apertura 10".



**5191941** FLUXÓMETRO INTERIOR HORIZONTAL 1" ECO **104,00€**  
 Ø118x50x1049mm / 1.2Kg  
 Presión a 3 Bar: 99l/m (1"). Tiempo de apertura 10".

Referencia Descripción € Cromo

**5190641** GRIFERÍA TEMPORIZADA URINARIO ECO **75,00€**  
 Ø61x99x192mm / 0.5Kg  
 Presión a 3 Bar: 4 a 13l/m (caudal regulable). Tiempo de apertura 10".



Referencia Descripción € Cromo

**5190741** FLUXÓMETRO EXTERIOR VERTICAL 1" ECO **181,00€**  
 Ø64x125x946mm / 1.7Kg  
 Presión a 3 Bar: 99l/m (1") o 94l/m (3/4"). Tiempo de apertura 10".

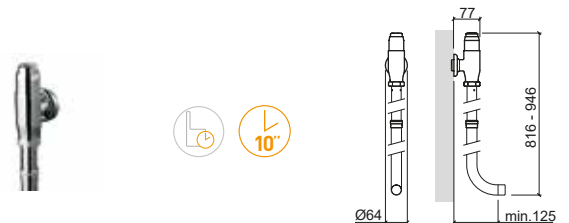

Referencia Descripción € Cromo

**5190541** GRIFERÍA TEMPORIZADA ENCASTRAR URINARIO/DUCHA ECO **78,00€**  
 Ø118x52mm / 0.9Kg  
 Presión a 3 Bar: 4 a 13l/m (caudal regulable). Tiempo de apertura 10".



## LEYENDA.

# XS

# SIMPLE 30



> P. 390 VÁLVULAS

Referencia	Descripción	€ Cromo
<b>5598301</b>	<b>MEZCLADOR MONOMANDO DE LAVABO C/MANETA S/VDA XS</b> ☞ 50x144x127mm / 1.0Kg	<b>60,00€</b>

Referencia	Descripción	€ Cromo
<b>5100261</b>	<b>GRIFERÍA SIMPLE 30</b> ☞ Ø50x127x150mm / 0.7Kg Incluye flexo y kit de fijación. Presión a 3 Bar: 0l/min a 8.8l/min.	<b>58,00€</b>

NEW

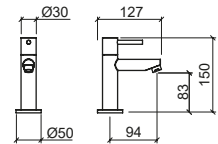
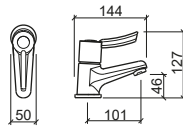

LEYENDA.

☞ En caja

# MINI MEZCLADORES



Referencia	Descripción	€ Cromo
<b>5317001</b>	<b>MEZCLADOR MONOMANDO DE DUCHA MINI TUBE</b> 165x136x104mm / 1.2Kg No incluye flexo, manoducha y soporte de manoducha. Compatible con manoducha para inodoro o bidé Aqua 56691.	<b>121,00€</b>

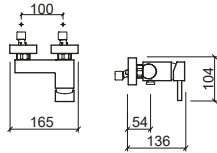

Referencia	Descripción	€ Cromo
<b>5207001</b>	<b>MEZCLADOR MONOMANDO DE DUCHA MINI MIXA</b> 170x151x106mm / 1.2Kg No incluye flexo, manoducha y soporte de manoducha. Compatible con manoducha para inodoro o bidé Aqua 56691.	<b>110,00€</b>

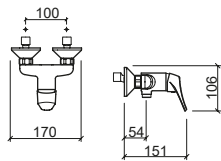

Referencia	Descripción	€ Cr/Bl
<b>5161521</b>	<b>VÁLVULA MEZCLADOR TERMOSTÁTICO FUSE</b> 0.5Kg	<b>155,00€</b>

**NEW**



LEYENDA.

Mezclador termostático

En caja



> P. 390 VÁLVULAS

Referencia Descripción € Cromo

**5427371** GRIFERÍA ELECTRÓNICA LAVABO CAÑO ALTO BASIC C/PILA S/VDA  **652,00€**  
 Incluye flexo inox, caja para pila y kit de fijación.  
 Presión a 3 Bar: 6l/m.

**5427381** GRIFERÍA ELECTRÓNICA LAVABO CAÑO ALTO BASIC C/TRANSFORMADOR S/VDA  **670,00€**  
 Incluye flexo inox, transformador y kit de fijación.  
 Presión a 3 Bar: 6l/m.

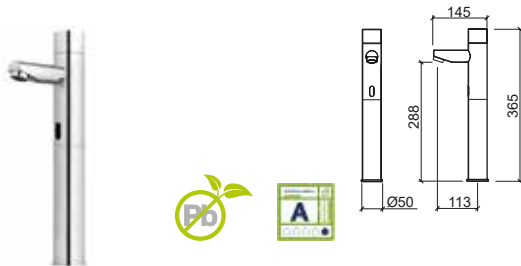

Referencia Descripción € Cromo

**5424371** MEZCLADOR ELECTRÓNICO LAVABO CAÑO ALTO BASIC C/PILA S/VDA  **662,00€**  
 Incluye flexos C/F inox, caja para pila y kit de fijación.  
 Presión a 3 Bar: 6l/m.

**5424381** MEZCLADOR ELECTRÓNICO LAVABO CAÑO ALTO BASIC C/TRANSFORMADOR S/VDA  **677,00€**  
 Incluye flexos C/F inox, transformador y kit de fijación.  
 Presión a 3 Bar: 6l/m.

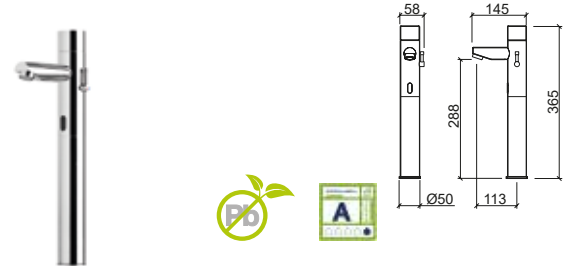

Referencia Descripción € Cromo

**5426371** GRIFERÍA ELECTRÓNICA LAVABO BASIC C/PILA S/VDA  **423,00€**  
 Incluye flexo inox, caja para pila y kit de fijación.  
 Presión a 3 Bar: 6l/m.

**5426381** GRIFERÍA ELECTRÓNICA LAVABO BASIC C/TRANSFORMADOR S/VDA  **443,00€**  
 Incluye flexo inox, transformador y kit de fijación.  
 Presión a 3 Bar: 6l/m.



Referencia Descripción € Cromo

**5420371** MEZCLADOR ELECTRÓNICO LAVABO BASIC C/PILA S/VDA  **443,00€**  
 Incluye flexos C/F inox, caja para pila y kit de fijación.  
 Presión a 3 Bar: 6l/m.

**5420381** MEZCLADOR ELECTRÓNICO LAVABO BASIC C/TRANSFORMADOR S/VDA  **461,00€**  
 Incluye flexos C/F inox, transformador y kit de fijación.  
 Presión a 3 Bar: 6l/m.



## LEYENDA.

 En caja  Pila  Transformador  Sin plomo

# HERA



> P. 390 VÁLVULAS

Referencia	Descripción	€ Cromo
------------	-------------	---------

<b>5406371</b>	<b>GRIFERÍA ELECTRÓNICA LAVABO HERA C/PILA S/VDA</b> Incluye flexo inox, caja para pila y kit de fijación. Presión a 3 Bar: 6l/m.	<b>433,00€</b>
----------------	-----------------------------------------------------------------------------------------------------------------------------------------	----------------

<b>5406381</b>	<b>GRIFERÍA ELECTRÓNICA LAVABO HERA C/TRANSFORMADOR S/VDA</b> Incluye flexo inox, transformador y kit de fijación. Presión a 3 Bar: 6l/m.	<b>452,00€</b>
----------------	-------------------------------------------------------------------------------------------------------------------------------------------------	----------------



Referencia	Descripción	€ Cromo
------------	-------------	---------

<b>5400371</b>	<b>MEZCLADOR ELECTRÓNICO LAVABO HERA C/PILA S/VDA</b> Incluye flexos C/F inox, caja para pila y kit de fijación. Presión a 3 Bar: 6l/m.	<b>449,00€</b>
----------------	-----------------------------------------------------------------------------------------------------------------------------------------------	----------------

<b>5400381</b>	<b>MEZCLADOR ELECTRÓNICO LAVABO HERA C/TRANSFORMADOR S/VDA</b> Incluye flexos C/F inox, transformador y kit de fijación. Presión a 3 Bar: 6l/m.	<b>466,00€</b>
----------------	-------------------------------------------------------------------------------------------------------------------------------------------------------	----------------



# BIO



Referencia	Descripción	€ Cromo
------------	-------------	---------

<b>5466371</b>	<b>GRIFERÍA ELECTRÓNICA LAVABO BIO C/PILA S/VDA</b> Incluye flexo inox, pila y kit de fijación. Presión a 3 Bar: 6l/m.	<b>341,00€</b>
----------------	------------------------------------------------------------------------------------------------------------------------------	----------------



Referencia	Descripción	€ Cromo
------------	-------------	---------

<b>5460371</b>	<b>MEZCLADOR ELECTRÓNICO LAVABO BIO C/PILA S/VDA</b> Incluye flexos C/F inox, pila y kit de fijación. Presión a 3 Bar: 6l/m.	<b>384,00€</b>
----------------	------------------------------------------------------------------------------------------------------------------------------------	----------------



LEYENDA.



Sin plomo



Transformador



Pila



En caja



# ADVANCE



# WAVE



> P. 390 VÁLVULAS

Referencia	Descripción	€ Cromo
<b>5270391</b>	<b>MEZCLADOR ELECTRÓNICO ADVANCE CON TRANSFORMADOR Y PILA</b> 74x148x125mm / 2.4Kg Incluye flexo inox, caja y kit de fijación. Presión a 3 Bar: 7.1l/m.	<b>285,00€</b>

NEW

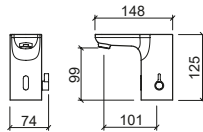

Referencia	Descripción	€ Cromo
<b>5156391</b>	<b>GRIFERÍA ELECTRÓNICA WAVE CON TRANSFORMADOR Y PILA</b> 58x171x142mm / 2.4Kg Incluye flexo inox, caja y kit de fijación. Presión a 3 Bar: 5.7l/m.	<b>240,00€</b>

NEW

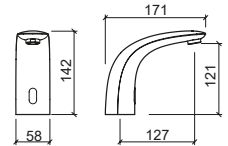

# TWOCARE



> P. 390 VÁLVULAS

Referencia	Descripción	€ Cromo
------------	-------------	---------

<b>5070391</b>	<b>MEZCLADOR MONOMANDO ELECTRÓNICO TWOCARE CON TRANSFORMADOR Y PILA</b> 77x181x175mm / 2.6Kg Con dosificador de jabón automático. Capacidad (jabón líquido): 500ml. Fuente de alimentación: Transformador de 6V y/o 4 pilas de 1.5V (no incluidas). Funciona a 3 Bar con apertura total (50% fría + 50% caliente): 6.7l/m.	€ 460,00€
----------------	-------------------------------------------------------------------------------------------------------------------------------------------------------------------------------------------------------------------------------------------------------------------------------------------------------------------------------------	-----------

NEW

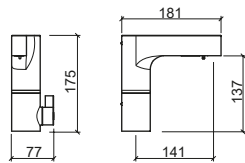

# NOVEL



Referencia	Descripción	€ Cromo
------------	-------------	---------

<b>5146391</b>	<b>GRIFERÍA ELECTRÓNICA NOVEL CON TRANSFORMADOR Y PILA</b> Ø50x179x205mm / 1.8Kg Incluye flexo inox, caja y kit de fijación. Presión a 3 Bar: 9.8l/m.	€ 240,00€
----------------	----------------------------------------------------------------------------------------------------------------------------------------------------------------	-----------

NEW

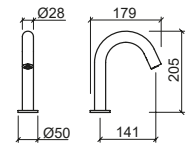

Referencia	Descripción	€ Cromo
------------	-------------	---------

<b>5147391</b>	<b>GRIFERÍA ELECTRÓNICA ENCASTRAR NOVEL CON TRANSFORMADOR Y PILA</b> Ø50x212x92mm / 1.7Kg Incluye flexo inox, caja y kit de fijación. Presión a 3 Bar: 5.5l/m.	€ 257,00€
----------------	-------------------------------------------------------------------------------------------------------------------------------------------------------------------------	-----------

NEW

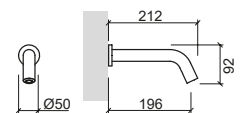

LEYENDA.

Transformador
 Pila
 En caja



> P. 390 VÁLVULAS

Referencia	Descripción	€ Cromo
<b>5317371</b>	<b>GRIFERÍA ELECTRÓNICA ENCASTRAR TUBE C/PILA C/CAJA</b> ☞ Ø50x170mm / 2.7Kg Incluye flexo inox, pila y kit de fijación. Presión a 3 Bar: 6l/m.	<b>505,00€</b>
<b>5317381</b>	<b>GRIFERÍA ELECTRÓNICA ENCASTRAR TUBE C/TRANSFORMADOR S/CAJA</b> ☞ Ø50x170mm / 1.6Kg Incluye flexo inox, transformador y kit de fijación Presión a 3 Bar: 6l/m.	<b>443,00€</b>
<b>5317391</b>	<b>GRIFERÍA ELECTRÓNICA ENCASTRAR TUBE C/TRANSFORMADOR C/CAJA</b> ☞ Ø50x170mm / 2.7Kg Incluye flexo inox, transformador y kit de fijación Presión a 3 Bar: 6l/m.	<b>499,00€</b>

Referencia	Descripción	€ Cromo
<b>5315391</b>	<b>MEZCLADOR ELECTRÓNICO ENCASTRAR TUBE C/TRANSFORMADOR C/CAJA</b> ☞ 55x170xØ50mm / 4.4Kg Incluye flexos C/F inox, transformador y kit de fijación. Presión a 3 Bar: 6l/m.	<b>553,00€</b>
<b>5315381</b>	<b>MEZCLADOR ELECTRÓNICO ENCASTRAR TUBE C/TRANSFORMADOR</b> ☞ 55x170xØ50mm Incluye flexos C/F inox, transformador y kit de fijación. Presión a 3 Bar: 6l/m.	<b>560,00€</b>

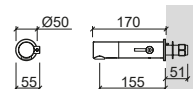
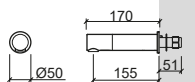

# UNIT



Referencia	Descripción	€ Cromo
<b>5410571</b>	<b>GRIFERÍA ELECTRÓNICA URINARIO UNIT C/PILA</b> 140x6x140mm / 1.2Kg Incluye caja, pila y kit de fijación.	 <b>391,00€</b>
<b>5410581</b>	<b>GRIFERÍA ELECTRÓNICA URINARIO UNIT C/TRANSFORMADOR</b> 140x6x140mm / 1.3Kg Incluye caja, transformador y kit de fijación.	 <b>409,00€</b>

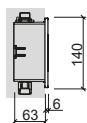

# CONTROL REMOTO

Referencia	Descripción	€ Cromo
<b>5A120782</b>	<b>CONTROL REMOTO P/GRIFERÍAS ELECTRÓNICAS C/13 FUNCIONES</b>  Ø170x81mm / 0.1Kg	<b>155,00€</b>



# PLAN



Referencia Descripción € Cromo

**5E12077** SOPORTE PLAN C/PLACA ELECTRÓNICA D/D P/INODORO SUSPENDIDO C/PILA **785,00€**  
 470x200x1340mm / 18.9Kg  
 Incluye placa de descarga Plan 5120771 y kit de fijación.

**5E12078** SOPORTE PLAN C/PLACA ELECTRÓNICA D/D P/INODORO SUSPENDIDO C/TRANSFORMADOR **804,00€**  
 470x200x1340mm / 18.9Kg  
 Incluye placa de descarga Plan 5120781 y kit de fijación.

Referencia Descripción € Cromo

**5120571** PLACA ELECTRÓNICA PLAN P/URINARIO C/PILA **448,00€**  
 170x12x170mm / 1.6Kg  
 Incluye caja y pila.

**5120581** PLACA ELECTRÓNICA PLAN P/URINARIO C/TRANSFORMADOR **465,00€**  
 170x12x170mm / 1.6Kg  
 Incluye caja y transformador.

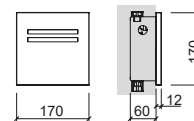
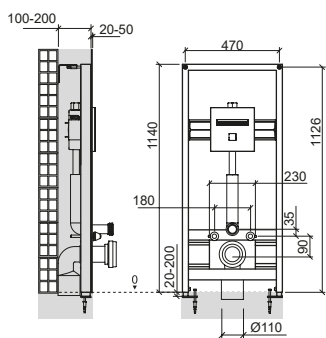

Referencia Descripción € Cromo

**5120771** PLACA ELECTRÓNICA PLAN D/D P/INODORO C/A O EMPOTRADA C/PILA **497,00€**  
 220x12x220mm / 2.7Kg  
 Incluye caja, pila y kit de fijación.

**5120781** PLACA ELECTRÓNICA PLAN D/D P/INODORO C/A O EMPOTRADA C/TRANSFORMADOR **510,00€**  
 220x12x220mm / 2.9Kg  
 Incluye caja, transformador y kit de fijación.

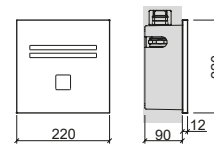

LEYENDA.

En caja



Referencia Descripción € Cromo

**5373001** MEZCLADOR MONOMANDO TORUS C/CAÑO GIRATORIO 350,00€  
 ☒ Ø50x255x440mm / 3.1Kg  
 Incluye flexos C/F inox y kit de fijación.  
 Presión a 3 Bar con apertura 50% (25% fría + 25% caliente): 4.5l/m  
 Presión a 3 Bar con apertura total (50% fría + 50% caliente): 9l/m

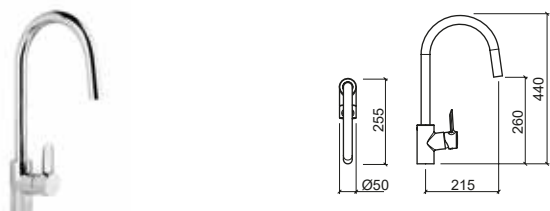

Referencia Descripción € Cromo

**5374001** MEZCLADOR MONOMANDO TORUS C/CAÑO GIRATORIO C/MUELLE 413,00€  
 ☒ Ø50x265x445mm / 3.5Kg  
 Incluye flexos C/F inox y kit de fijación.  
 Presión a 3 Bar con apertura 50% (25% fría + 25% caliente): 4.5l/m  
 Presión a 3 Bar con apertura total (50% fría + 50% caliente): 9l/m

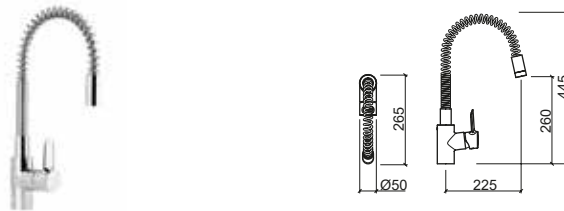

Referencia Descripción € Cromo

**5373101** MEZCLADOR MONOMANDO TORUS C/CAÑO GIRATORIO, MANODUCHA EXTRAÍBLE C/2 FUNCIONES 437,00€  
 ☒ Ø50x260x470mm / 3.6Kg  
 Incluye flexos C/F inox y kit de fijación.  
 Presión a 3 Bar con apertura 50% (25% fría + 25% caliente): 4.5l/m  
 Presión a 3 Bar con apertura total (50% fría + 50% caliente): 9l/m

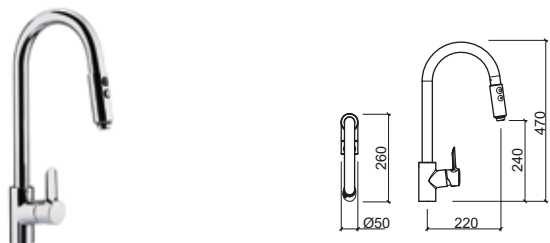

Referencia Descripción € Cromo

**5374101** MEZCLADOR MONOMANDO TORUS C/CAÑO GIRATORIO C/MUELLE, MANODUCHA EXTRAÍBLE C/2 FUNCIONES 510,00€  
 ☒ Ø50x277x517mm / 4.3Kg  
 Incluye flexos C/F inox y kit de fijación.  
 Presión a 3 Bar con apertura 50% (25% fría + 25% caliente): 4.5l/m  
 Presión a 3 Bar con apertura total (50% fría + 50% caliente): 9l/m

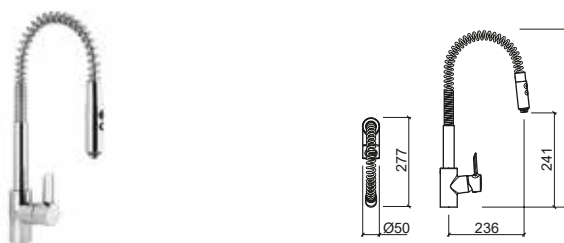

## LEYENDA.

☒ En caja

# TORUS

# TUBE



Referencia	Descripción	€ Cromo
------------	-------------	---------

<b>5374201</b>	<b>MEZCLADOR MONOMANDO CAÑO ALTO C/CAÑO GIRATORIO TORUS C/MUELLE, ENGANCHE Y MANODUCHA C/2 FUNCIONES</b>	<b>582,00€</b>
----------------	----------------------------------------------------------------------------------------------------------	----------------

☞ Ø50x250x635mm / 5.0Kg

Incluye flexos C/F inox y kit de fijación.

Presión a 3 Bar con apertura 50% (25% fría + 25% caliente): 4.5l/m

Presión a 3 Bar con apertura total (50% fría + 50% caliente): 9l/m

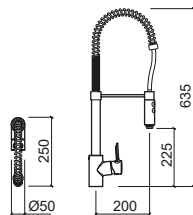

Referencia	Descripción	€ Cromo
------------	-------------	---------

<b>5313001</b>	<b>MEZCLADOR MONOMANDO ENCASTRAR TUBE C/CAÑO GIRATORIO</b>	<b>404,00€</b>
----------------	------------------------------------------------------------	----------------

☞ 210x295x175mm / 2.6Kg

Incluye caja, flexos C/F inox y kit de fijación.

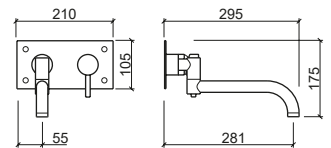





Referencia	Descripción	€ Cromo
------------	-------------	---------

<b>5003001</b>	<b>MEZCLADOR MONOMANDO C/CAÑO GIRATORIO ALFA</b> ☞ Ø50x258x168mm / 1.6Kg Incluye flexos C/F inox y kit de fijación.	<b>119,00€</b>
----------------	---------------------------------------------------------------------------------------------------------------------------	----------------

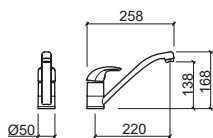

Referencia	Descripción	€ Cromo
------------	-------------	---------

<b>5003301</b>	<b>MEZCLADOR MONOMANDO C/CAÑO LATERAL C/CAÑO GIRATORIO ALFA</b> ☞ 145x263x256mm / 1.8Kg Incluye flexos C/F inox y kit de fijación.	<b>129,00€</b>
----------------	------------------------------------------------------------------------------------------------------------------------------------------	----------------

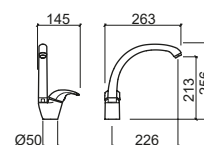

Referencia	Descripción	€ Cromo
------------	-------------	---------

<b>5003101</b>	<b>MEZCLADOR MONOMANDO C/CAÑO GIRATORIO C/MANODUCHA EXTRAÍBLE 01 ALFA</b> ☞ Ø55x255x190mm / 2.4Kg Incluye flexos C/F inox y kit de fijación.	<b>193,00€</b>
----------------	----------------------------------------------------------------------------------------------------------------------------------------------------	----------------

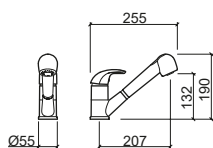

Referencia	Descripción	€ Cromo
------------	-------------	---------

<b>5003701</b>	<b>MEZCLADOR MONOMANDO PARED C/CAÑO EN "S" ALFA</b> ☞ 220x267x252mm / 1.8Kg Presión a 3 Bar con apertura total (50% fría + 50% caliente): 18.9l/m	<b>115,00€</b>
----------------	---------------------------------------------------------------------------------------------------------------------------------------------------------	----------------

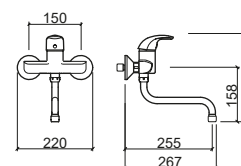

Referencia	Descripción	€ Cromo
------------	-------------	---------

<b>5003201</b>	<b>MEZCLADOR MONOMANDO C/CAÑO GIRATORIO C/MANODUCHA EXTRAÍBLE 02 ALFA</b> ☞ Ø55x255x190mm / 2.4Kg Incluye flexos C/F inox y kit de fijación.	<b>210,00€</b>
----------------	----------------------------------------------------------------------------------------------------------------------------------------------------	----------------

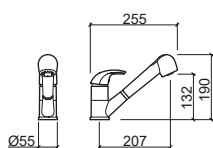

## LEYENDA.

☞ En caja

# KOPA



Referencia	Descripción	€ Color*	€ Inox
<b>5133001</b>	<b>MEZCLADOR MONOMANDO C/CAÑO GIRATORIO KOPA SQUARE</b> 97x260x309mm / 2.1Kg Incluye flexos C/F inox y kit de fijación. En <b>inox cepillado, dorado cepillado*</b> y <b>cobre cepillado*</b> . Presión a 3 Bar con apertura total (50% fría + 50% caliente): 12.0l/m	<b>162,00€</b>	<b>190,00€</b>



# MIXA



Referencia	Descripción	€ Cromo
<b>5203001</b>	<b>MEZCLADOR MONOMANDO C/CAÑO GIRATORIO MIXA</b> 125x276x316mm / 1.7Kg Incluye flexos C/F inox y kit de fijación.	<b>114,00€</b>



Referencia	Descripción	€ Color*	€ Inox
<b>5134001</b>	<b>MEZCLADOR MONOMANDO C/CAÑO GIRATORIO KOPA ARC</b> 93x250x351mm / 2.0Kg Incluye flexos C/F inox y kit de fijación. En <b>inox cepillado, dorado cepillado*</b> y <b>cobre cepillado*</b> . Presión a 3 Bar con apertura total (50% fría + 50% caliente): 12.0l/m	<b>162,00€</b>	<b>190,00€</b>



LEYENDA.

En caja

# START



Referencia	Descripción	€ Cromo
<b>5583701</b>	<b>MEZCLADOR MONOMANDO PARED C/CAÑO GIRATORIO START</b> 214x282x261mm / 1.5Kg Presión a 3 Bar con apertura total (50% fría + 50% caliente): 14.5l/m	<b>88,00€</b>

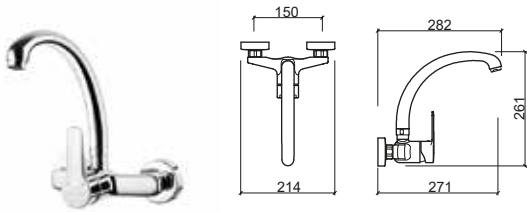

# EASY



Referencia	Descripción	€ Cromo
<b>5363001</b>	<b>MEZCLADOR MONOMANDO C/CAÑO GIRATORIO EASY</b> Ø45x230x163mm / 1.5Kg Incluye flexos C/F inox y kit de fijación. Presión a 3 Bar con apertura total (50% fría + 50% caliente): 14.5l/m	<b>88,00€</b>

<b>5363001NF</b>	<b>MEZCLADOR MONOMANDO COLD OPEN C/CAÑO GIRATORIO EASY</b> Ø45x230x163mm / 1.5Kg Incluye flexos C/F inox y kit de fijación. Presión a 3 Bar con apertura total (50% fría + 50% caliente): 8º-6l/m y 25º-12l/m	<b>92,00€</b>
------------------	------------------------------------------------------------------------------------------------------------------------------------------------------------------------------------------------------------------------	---------------

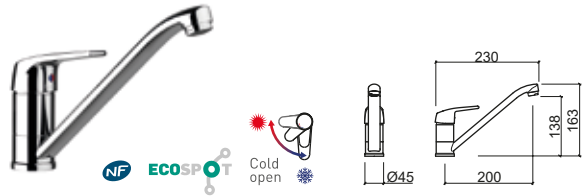

## LEYENDA.

En caja

# CETUS BASIC



Referencia	Descripción	€ Cromo
<b>5573301</b>	<b>MEZCLADOR MONOMANDO C/CAÑO LATERAL C/CAÑO GIRATORIO CETUS BASIC</b> 161x220x277mm / 1.1Kg Incluye flexos C/F inox y kit de fijación. Presión a 3 Bar con apertura total en frío: 13.7l/m Presión a 3 Bar con apertura total en caliente: 12.0l/m	<b>79,00€</b>

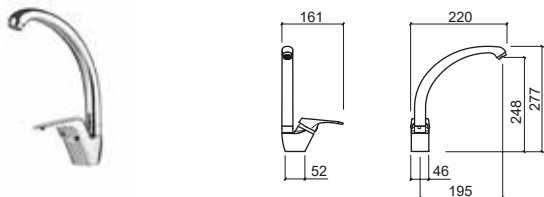

Referencia	Descripción	€ Cromo
<b>5573001</b>	<b>MEZCLADOR MONOMANDO C/CAÑO GIRATORIO CETUS BASIC</b> Ø50x250x130mm / 0.8Kg Incluye flexos C/F inox y kit de fijación. Presión a 3 Bar con apertura total en frío: 11.9l/m Presión a 3 Bar con apertura total en caliente: 10.8l/m	<b>52,00€</b>



# ADVANCE



Referencia	Descripción	€ Cromo
<b>5273001</b>	<b>MEZCLADOR MONOMANDO C/CAÑO GIRATORIO ADVANCE</b> 100x248x311mm / 2.1Kg Incluye flexos C/F inox y kit de fijación. Presión a 3 Bar con apertura total en frío: 11.9l/m Presión a 3 Bar con apertura total en caliente: 10.8l/m	<b>256,00€</b>

<b>5273031</b>	<b>MEZCLADOR MONOMANDO COLD OPEN C/CAÑO GIRATORIO ADVANCE</b> 100x248x311mm / 2.1Kg Incluye flexos C/F inox y kit de fijación. Presión a 3 Bar con apertura total (50% fría + 50% caliente): 8°-6l/m y 25°-12l/m	<b>256,00€</b>
----------------	---------------------------------------------------------------------------------------------------------------------------------------------------------------------------------------------------------------------------	----------------

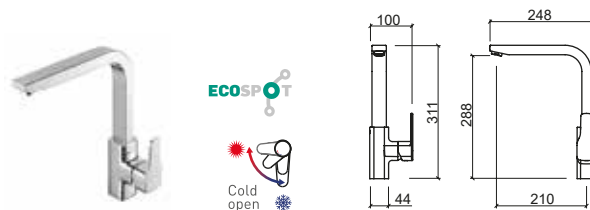

# MASTER 40



Referencia	Descripción	€ Cromo
------------	-------------	---------

<b>5253001</b>	<b>MEZCLADOR MONOMANDO C/CAÑO GIRATORIO C/MANODUCHA EXTRAÍBLE MASTER 40</b>	<b>206,00€</b>
----------------	-----------------------------------------------------------------------------	----------------

 125x261x309mm / 2.5Kg

Incluye flexos C/F inox y kit de fijación.

Presión a 3 Bar: 18.0l/m a 19.8l/m

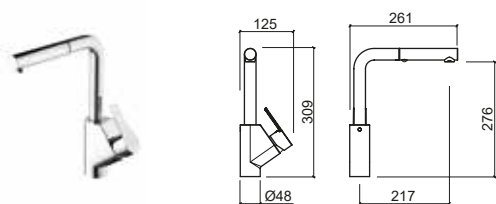

LEYENDA.

 En caja

# MANODUCHAS

Referencia Descripción € Color € Cromo

**58391** MANODUCHA SIGMA 1 FUNCIÓN **66,00€** **55,00€**

50x193mm / 0.2Kg  
Manoducha en ABS cromado. En **cromo, blanco y negro**.  
Salidas de agua en silicona anticalcárea. Caudal limitado a 12.0l/m.



Referencia Descripción € Cromo

**57893** MANODUCHA PRO-JET 3 FUNCIONES **44,00€**

Ø160x279mm / 0.4Kg  
Manoducha en ABS cromado. Salidas de agua en silicona anticalcárea.

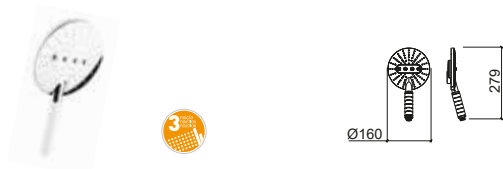

Referencia Descripción € Blanco/Cromo

**59591** MANODUCHA ONE 1 FUNCIÓN **24,00€**

47x268mm / 0.1Kg  
Manoducha en ABS cromado. Salidas de agua en silicona anticalcárea.



Referencia Descripción € Blanco/Cromo € Negro/Cromo

**54291** MANODUCHA BASIC 1 FUNCIÓN **22,50€** **24,00€**

Ø104x250mm / 0.1Kg  
Manoducha en ABS cromado. En **blanco/cromo y negro/cromo**.  
Salidas de agua en silicona anticalcárea.



Referencia Descripción € Cromo

**58092** MANODUCHA PLAY 2 FUNCIONES **33,00€**

Ø105x250mm / 0.3Kg  
Manoducha en ABS cromado. Salidas de agua en silicona anticalcárea.



Referencia Descripción € Cromo

**58393** MANODUCHA Ø120 EXTRA-LARGE 3 FUNCIONES **95,00€**

Ø120x260mm / 0.4Kg  
Manoducha en ABS cromado.

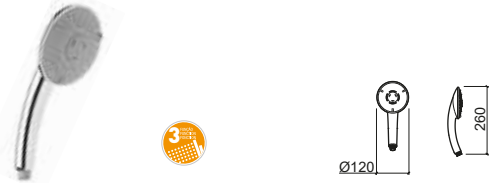

Referencia Descripción € Cromo

**55893** MANODUCHA STAR 3 FUNCIONES **24,00€**

Ø101x249mm / 0.2Kg  
Manoducha en ABS cromado. Salidas de agua en silicona anticalcárea.



Referencia Descripción € Cromo

**58491** MANODUCHA Ø180 EXTRA-LARGE 1 FUNCIÓN **71,00€**

Ø180x318mm / 0.4Kg  
Manoducha en ABS cromado.



Referencia Descripción € Cromo

**59293** MANODUCHA DIGIT 3 FUNCIONES **24,00€**

Ø121x254mm / 0.3Kg  
Manoducha en ABS cromado. Salidas de agua en silicona anticalcárea.  
Caudal limitado a 8.0l/m (efecto masaje), 9.0l/m (efecto lluvia) y 10.0l/m (efecto lluvia intensa).



Referencia Descripción € Cromo/Blanco € Negro Mate

**56391** MANODUCHA Ø100 EKO 1 FUNCIÓN **50,00€** **98,00€**

Ø100x239mm / 0.2Kg  
Manoducha en ABS con reductor de caudal. En **cromo/blanco o negro mate**.  
Presión a 3 Bar: 10.0l/m

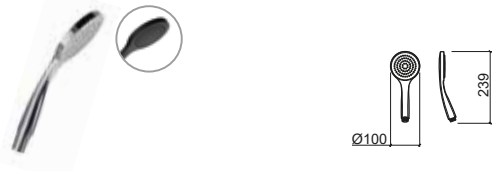

LEYENDA.

En caja

# MANODUCHAS

Referencia Descripción € Cromo/Blanco

**56491** **MANODUCHA Ø130 EKO  
1 FUNCIÓN** **58,00€**  
 ☞ Ø130x269mm / 0.3Kg  
 Manoducha en ABS cromado con reductor de caudal.  
 Presión a 3 Bar: 10.0l/m

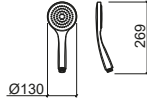

Referencia Descripción € Cromo

**59191** **MANODUCHA OMEGA  
1 FUNCIÓN** **10,20€**  
 ☞ Ø64x199mm / 0.1Kg  
 Manoducha en ABS cromado.

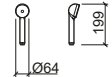

Referencia Descripción € Cromo

**59691** **MANODUCHA DUO  
1 FUNCIÓN** **39,00€**  
 ☞ 32x210mm / 0.1Kg  
 Manoducha en ABS cromado.

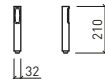

Referencia Descripción € Cromo

**59390** **MANODUCHA MIXA  
1 FUNCIÓN** **7,60€**  
 ☞ Ø61x184mm / 0.3Kg  
 Manoducha en ABS cromado.

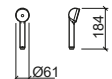

Referencia Descripción € Cromo

**58891** **MANODUCHA PLAN  
1 FUNCIÓN** **47,00€**  
 ☞ 27x220mm / 0.4Kg  
 Manoducha en ABS cromado.

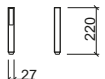

Referencia Descripción € Blanco

**59191** **MANODUCHA SMILE  
1 FUNCIÓN** **9,50€**  
 ☞ Ø62x50x192mm / 1.0Kg  
 Manoducha en ABS blanco.

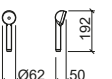

Referencia Descripción € Cromo

**59692** **MANODUCHA ALFA  
3 FUNCIONES** **56,00€**  
 ☞ Ø69x200mm / 0.2Kg  
 Manoducha en ABS cromado con reductor de caudal.  
 Presión a 3 Bar: 12.0l/m

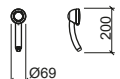

Referencia Descripción € Cromo

**58193** **MANODUCHA FACE  
3 FUNCIONES** **99,00€**  
 ☞ Ø120x250mm / 0.4Kg  
 Manoducha en ABS cromado.

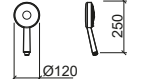

Referencia Descripción € Cromo

**59093** **MANODUCHA BETA  
3 FUNCIONES** **53,00€**  
 ☞ Ø83x239mm / 0.3Kg  
 Manoducha en ABS cromado.



Referencia Descripción € Cromo

**59291** **MANODUCHA GRECIA  
1 FUNCIÓN** **21,50€**  
 ☞ Ø52x187mm / 0.3Kg

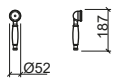

## LEYENDA.

☞ En caja

# MANODUCHAS

Referencia Descripción € Cromo

**56691** MANODUCHA P/INODORO O BIDÉ AQUA 1 FUNCIÓN 32,00€

 Ø35x82x110mm / 0.4Kg

Incluye flexo inox y kit de fijación. Manoducha en ABS cromado. Compatible con Mini mezcladores Mixa 5207001 y Tube 5317001.

Presión a 3 Bar: 15.5l/m

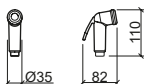



# CABEZALES DE DUCHA

Referencia Descripción € Cromo

**58291** CABEZAL Ø180 FACE 105,00€

☞ Ø180x55mm / 0.4Kg



Referencia Descripción € Cromo

**58691** CABEZAL Ø250 FACE 290,00€

☞ Ø250x49mm / 0.9Kg  
Cabezal ducha ABS e inox con salidas de agua en silicona.

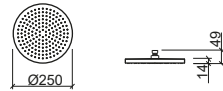

Referencia Descripción € Cromo

**58591** CABEZAL EXTRA-LARGE 105,00€

☞ Ø180x63mm / 0.4Kg



Referencia Descripción € Cromo

**58791** CABEZAL QUADRA 266,00€

☞ 250x250x48mm / 1.2Kg  
Cabezal ducha ABS e inox con salidas de agua en silicona.

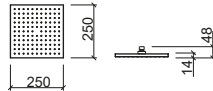

Referencia Descripción € Cromo

**59996** CABEZAL ANTI-VANDALISMO LOCK 160,00€

☞ Ø62x128mm / 1.0Kg

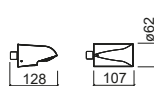

Referencia Descripción € Cromo

**56291** ① CABEZAL Ø200 ÁREA 59,00€

☞ Ø200x45mm / 0.8Kg  
Cabezal ducha inox con salidas de agua en silicona.  
Compatible con brazos 58000, 58010, 58020, 58030, 58040, 58050, 58060, 58070 y 58080. Presión a 3 Bar: 12.0l/m

**56891** ② CABEZAL Ø250 ÁREA 85,00€

☞ Ø250x45mm / 1.1Kg  
Cabezal ducha inox con salidas de agua en silicona.  
Compatible con brazos 58000, 58010, 58020, 58030, 58040, 58050, 58060, 58070 y 58080. Presión a 3 Bar: 12.0l/m

**57691** ③ CABEZAL Ø300 ÁREA 114,00€

☞ Ø300x45mm / 1.6Kg  
Cabezal ducha inox con salidas de agua en silicona.  
Compatible con brazos 58000, 58010, 58020, 58030, 58040, 58050, 58060, 58070 y 58080. Presión a 3 Bar: 12.0l/m

**57791** ④ CABEZAL Ø400 ÁREA 385,00€

☞ Ø400x45mm / 2.8Kg  
Cabezal ducha inox con salidas de agua en silicona.  
Compatible con brazos 58000, 58010, 58020, 58030, 58040, 58050, 58060, 58070 y 58080. Presión a 3 Bar: 12.0l/m

	A	B	C
①	Ø200	Ø200	45 2
②	Ø250	Ø250	45 2
③	Ø300	Ø300	45 2
④	Ø400	Ø400	45 2

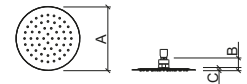

Referencia Descripción € Cromo

**55991** ① CABEZAL 200 SQUARE 66,00€

☞ 200x200x45mm / 0.9Kg  
Cabezal ducha inox con salidas de agua en silicona.  
Compatible con brazos 58000, 58010, 58020, 58030, 58040, 58050, 58060, 58070 y 58080. Presión a 3 Bar: 12.0l/m

**56091** ② CABEZAL 250 SQUARE 89,00€

☞ 250x250x45mm / 1.4Kg  
Cabezal ducha inox con salidas de agua en silicona.  
Compatible con brazos 58000, 58010, 58020, 58030, 58040, 58050, 58060, 58070 y 58080. Presión a 3 Bar: 12.0l/m

**57491** ③ CABEZAL 300 SQUARE 121,00€

☞ 300x300x45mm / 1.9Kg  
Cabezal ducha inox con salidas de agua en silicona.  
Compatible con brazos 58000, 58010, 58020, 58030, 58040, 58050, 58060, 58070 y 58080. Presión a 3 Bar: 12.0l/m

**57591** ④ CABEZAL 400 SQUARE 385,00€

☞ 400x400x45mm / 3.4Kg  
Cabezal ducha inox con salidas de agua en silicona.  
Compatible con brazos 58000, 58010, 58020, 58030, 58040, 58050, 58060, 58070 y 58080. Presión a 3 Bar: 12.0l/m

	A	B	C
①	200	200	45 8
②	250	250	45 8
③	300	300	45 8
④	400	400	45 8

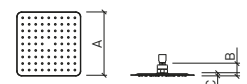

## LEYENDA.

☞ En caja

# CABEZALES DE DUCHA

Referencia Descripción € Cromo

**59391** ① CABEZAL Ø200 DUO **80,00€**

☞ Ø200x47mm / 0.7Kg  
Cabezal ducha inox con salidas de agua en silicona.  
Compatible con brazos 58000, 58010, 58020, 58030, 58040, 58050, 58060, 58070 y 58080. Presión a 3 Bar: 18.5l/m

**59491** ② CABEZAL Ø250 DUO **112,00€**

☞ Ø250x47mm / 1.0Kg  
Cabezal ducha inox con salidas de agua en silicona.  
Compatible con brazos 58000, 58010, 58020, 58030, 58040, 58050, 58060, 58070 y 58080. Presión a 3 Bar: 18.5l/m

**59791** ③ CABEZAL Ø300 DUO **147,00€**

☞ Ø300x47mm / 1.4Kg  
Cabezal ducha inox con salidas de agua en silicona.  
Compatible con brazos 58000, 58010, 58020, 58030, 58040, 58050, 58060, 58070 y 58080. Presión a 3 Bar: 18.5l/m

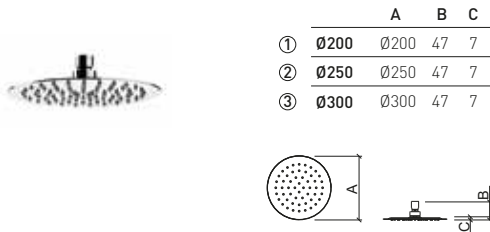

Referencia Descripción € Cromo

**57792** CABEZAL MAIN CALL **430,00€**

☞ Ø200x129mm / 1.1Kg  
Cabezal ducha ABS con salidas de agua en silicona.  
Compatible con brazos 58000, 58010, 58020, 58030, 58040, 58050, 58060, 58070 y 58080.



Referencia Descripción € Cromo

**57592** CABEZAL MAIN THERAPY **229,00€**

☞ Ø200x129mm / 1.1Kg



Referencia Descripción € Cromo

**59091** CABEZAL HEADLINE **219,00€**

☞ 250x200x61mm / 1.0Kg  
Cabezal ducha ABS con salidas de agua en silicona.  
Compatible con brazos 58000, 58010, 58020, 58030, 58040, 58050, 58060, 58070 y 58080. Presión a 3 Bar: 12.0l/m



Referencia Descripción € Cromo

**58892** CABEZAL ENJOY 2 FUNCIONES C/CASCADA **80,00€**

☞ 200x200x80mm / 0.4Kg  
Cabezal ducha ABS con salidas de agua en silicona anticálcarea.  
Compatible con brazos 58000, 58010, 58020, 58030, 58040, 58050, 58060, 58070 y 58080.



Referencia Descripción € Cromo

**59995** CABEZAL MULTIFUNCIONES **68,00€**

☞ Ø90x106mm / 0.5Kg



Referencia Descripción € Cromo

**58091** ① CABEZAL 200 PLAN **85,00€**

☞ 200x200x47mm / 0.8Kg  
Cabezal ducha inox con salidas de agua en silicona.  
Compatible con brazos 58000, 58010, 58020, 58030, 58040, 58050, 58060, 58070 y 58080. Presión a 3 Bar: 18.5l/m

**58191** ② CABEZAL 250 PLAN **117,00€**

☞ 250x250x47mm / 1.3Kg  
Cabezal ducha inox con salidas de agua en silicona.  
Compatible con brazos 58000, 58010, 58020, 58030, 58040, 58050, 58060, 58070 y 58080. Presión a 3 Bar: 18.5l/m

**58991** ③ CABEZAL 300 PLAN **155,00€**

☞ 300x300x47mm / 1.7Kg  
Cabezal ducha inox con salidas de agua en silicona.  
Compatible con brazos 58000, 58010, 58020, 58030, 58040, 58050, 58060, 58070 y 58080. Presión a 3 Bar: 18.5l/m

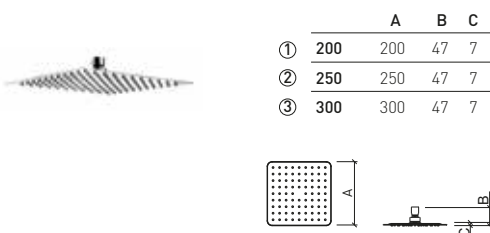

LEYENDA.

# CABEZALES DE DUCHA

Referencia Descripción € Negro Mate

**56290** CABEZAL Ø200 ESSENZA 170,00€

📦 Ø200x56mm / 1.0Kg  
Cabezal ducha ABS con salidas de agua en silicona.  
Presión a 3 Bar: 16.0l/m

NEW

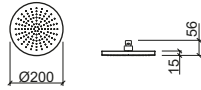

Referencia Descripción € Negro Mate

**55990** CABEZAL 200 ESSENZA 177,00€

📦 200x200x56mm / 1.1Kg  
Cabezal ducha ABS con salidas de agua en silicona.  
Presión a 3 Bar: 14.5l/m

NEW

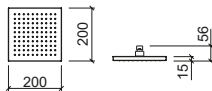

Referencia Descripción € Cromo

**57091** ① CABEZAL 380 SQUARE - ENCASTRAR 1.200,00€

📦 380x380x2mm / 4.9Kg  
Cabezal ducha inox con salidas de agua en silicona.  
Presión a 3 Bar: 13.5l/m

**57191** ② CABEZAL 500 SQUARE - ENCASTRAR 1.500,00€

📦 498x498x2mm / 11.4Kg  
Cabezal ducha inox con salidas de agua en silicona.  
Presión a 3 Bar: 13.5l/m



	A	B	C
①	380	380	62
②	500	498	62

Referencia Descripción € Cromo

**56591** CABEZAL KING - ENCASTRAR 2.250,00€

📦 700x380x2mm / 30.5Kg  
Cabezal ducha inox con salidas de agua en silicona.

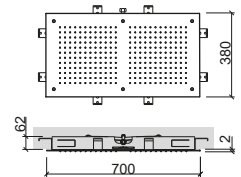

Referencia Descripción € Cromo

**57291** ① CABEZAL Ø380 ÁREA - ENCASTRAR 1.150,00€

📦 Ø380x2mm / 3.9Kg  
Cabezal ducha inox con salidas de agua en silicona.  
Presión a 3 Bar: 13.0l/m

**57391** ② CABEZAL Ø500 ÁREA - ENCASTRAR 1.430,00€

📦 Ø498x2mm / 9.4Kg  
Cabezal ducha inox con salidas de agua en silicona.  
Presión a 3 Bar: 13.0l/m



	A	B	C
①	Ø380	Ø380	62
②	Ø500	Ø498	62

## LEYENDA.

📦 En caja

# SOPORTES PARA CABEZALES



Referencia	Descripción	€ Cromo
------------	-------------	---------

**58000** **SOPORTE DE PARED P/CABEZAL 110,00€**  
 ☞ Ø58x355x89mm / 0.4Kg  
 Brazo en latón. Compatible con todos los cabezales Sanindusa excepto Lock 58886 de encastrar 57291, 57391, 57091, 57191, 56591.



Referencia	Descripción	€ Cromo
------------	-------------	---------

**58010** **① SOPORTE DE TECHO 100 C/PERFIL REDONDO 53,00€**  
 ☞ Ø58x108mm / 0.2Kg  
 Brazo en latón. Compatible con todos los cabezales Sanindusa excepto Lock 58886 de encastrar 57291, 57391, 57091, 57191, 56591.

**58020** **② SOPORTE DE TECHO 200 C/PERFIL REDONDO 59,00€**  
 ☞ Ø58x208mm / 0.2Kg  
 Brazo en latón. Compatible con todos los cabezales Sanindusa excepto Lock 58886 de encastrar 57291, 57391, 57091, 57191, 56591.

**58030** **③ SOPORTE DE TECHO 300 C/PERFIL REDONDO 69,00€**  
 ☞ Ø58x308mm / 0.5Kg  
 Brazo en latón. Compatible con todos los cabezales Sanindusa excepto Lock 58886 de encastrar 57291, 57391, 57091, 57191, 56591.

Referencia	Descripción	€ Cromo	€ Negro
------------	-------------	---------	---------

**58080** **SOPORTE DE PARED C/PERFIL CUADRADO P/CABEZAL 108,00€ 137,00€**  
 ☞ Ø58x351x102mm / 0.7Kg  
 Compatible con todos los cabezales Sanindusa excepto Lock 58886 de encastrar 57291, 57391, 57091, 57191, 56591.

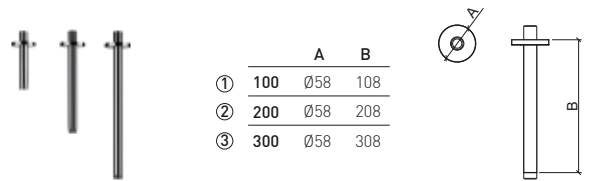

Referencia	Descripción	€ Cromo	€ Negro
------------	-------------	---------	---------

**58070** **SOPORTE DE PARED C/PERFIL REDONDO P/CABEZAL 90,00€ 117,00€**  
 ☞ Ø58x348x100mm / 0.5Kg  
 Compatible con todos los cabezales Sanindusa excepto Lock 58886 de encastrar 57291, 57391, 57091, 57191, 56591.



LEYENDA.

☞ En caja

# SOPORTES P/CABEZALES

# CONJUNTOS



Referencia Descripción € Cromo

**58040** ① SOPORTE DE TECHO 100 C/PERFIL CUADRADO **69,00€**

☞ Ø58x108mm / 0.4Kg  
Brazo en latón. Compatible con todos los cabezales Sanindusa excepto Lock 58886 de encastrar 57291, 57391, 57091, 57191, 56591.

**58050** ② SOPORTE DE TECHO 200 C/PERFIL CUADRADO **80,00€**

☞ Ø58x208mm / 0.5Kg  
Brazo en latón. Compatible con todos los cabezales Sanindusa excepto Lock 58886 de encastrar 57291, 57391, 57091, 57191, 56591.

**58060** ③ SOPORTE DE TECHO 300 C/PERFIL CUADRADO **90,00€**

☞ Ø58x308mm / 0.7Kg  
Brazo en latón. Compatible con todos los cabezales Sanindusa excepto Lock 58886 de encastrar 57291, 57391, 57091, 57191, 56591.

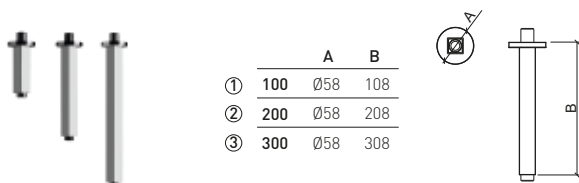

Referencia Descripción € Cromo

**5099335** ① CONJUNTO DE SOPORTE Y CABEZAL DUO 200 **165,00€**

☞ 1.1Kg  
Cabezal ducha inox con salidas de agua en silicona + Brazo en inox.  
Presión a 3 Bar: 18.5U/m

**5099435** ② CONJUNTO DE SOPORTE Y CABEZAL DUO 250 **200,00€**

☞ 1.4Kg  
Cabezal ducha inox con salidas de agua en silicona + Brazo en inox.  
Presión a 3 Bar: 18.5U/m

**5099735** ③ CONJUNTO DE SOPORTE Y CABEZAL DUO 300 **245,00€**

☞ 1.8Kg  
Cabezal ducha inox con salidas de agua en silicona + Brazo en inox.  
Presión a 3 Bar: 18.5U/m

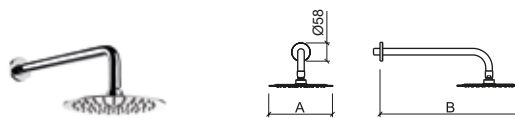

	A	B
①	200	440
②	250	465
③	300	490

Referencia Descripción € Cromo

**5098035** ① CONJUNTO DE SOPORTE Y CABEZAL PLAN 200 **165,00€**

☞ 1.2Kg  
Cabezal ducha inox con salidas de agua en silicona + Brazo en inox.  
Presión a 3 Bar: 18.5U/m

**5098135** ② CONJUNTO DE SOPORTE Y CABEZAL PLAN 250 **200,00€**

☞ 1.6Kg  
Cabezal ducha inox con salidas de agua en silicona + Brazo en inox.  
Presión a 3 Bar: 18.5U/m

**5098935** ③ CONJUNTO DE SOPORTE Y CABEZAL PLAN 300 **245,00€**

☞ 2.1Kg  
Cabezal ducha inox con salidas de agua en silicona + Brazo en inox.  
Presión a 3 Bar: 18.5U/m

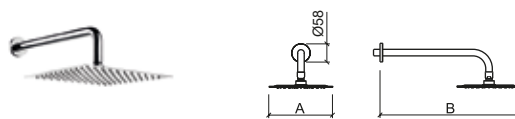

	A	B
①	200	440
②	250	465
③	300	490

## LEYENDA.

☞ En caja

# BARRAS DESLIZANTES

Referencia Descripción € Cromo

**5R490701** BARRA DE DUCHA STEP C/MANODUCHA, FLEXO, SOPORTE Y JABONERA 135,00€  
 220x90x738mm / 1.1Kg  
 Barra en acero inox con manoducha, 1 función, en ABS, con salidas de agua en silicona. Flexo en inox, doble asidero, 1.5 m.  
 Soporte de manoducha en ABS, orientable y regulable en altura.  
 Repisa en ABS, fija.

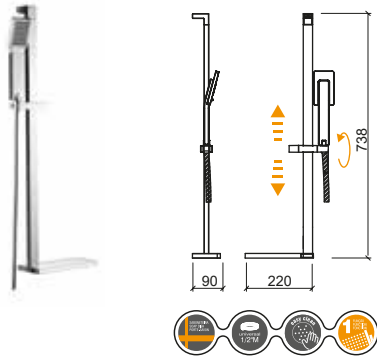

Referencia Descripción € Cromo

**5R360701** BARRA DE DUCHA EASY C/MANODUCHA, FLEXO, SOPORTE Y JABONERA 60,00€  
 0.8Kg  
 Barra en acero inox, con manoducha 1 función, en ABS, **cromado**, salidas de agua en silicona. Flexo en inox, doble asidero, 1.5 m.  
 Soporte de manoducha en ABS, orientable y regulable en altura.  
 Jabonera en ABS, regulable en altura.

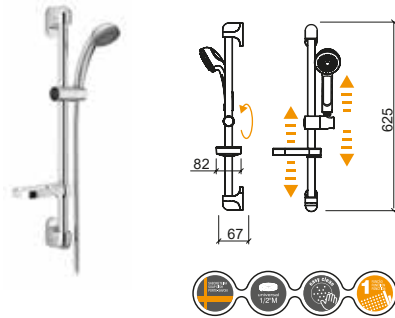

Referencia Descripción € BI/Cr

**5R780701** BARRA DE DUCHA PRO-JET C/MANODUCHA, FLEXO Y SOPORTES 130,00€  
 1.4Kg  
 Barra en acero inox con manoducha/topo Ø 160 mm, 3 funciones, en ABS, **blanco/cromado**, salidas de agua en silicona. Flexo en PVC, 1.5 m.  
 Soporte de manoducha en ABS, orientable y regulable en altura.

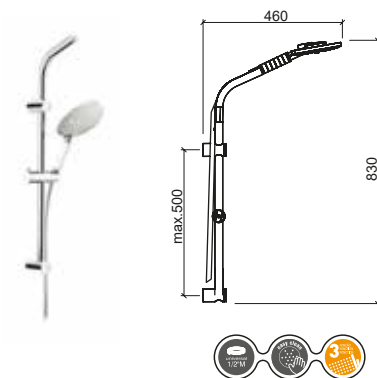

Referencia Descripción € Cromo

**5R310701** BARRA DE DUCHA 60 DUO 70,00€  
 100x64x610mm / 0.6Kg  
 Barra en ABS con soporte orientable y regulable en altura.

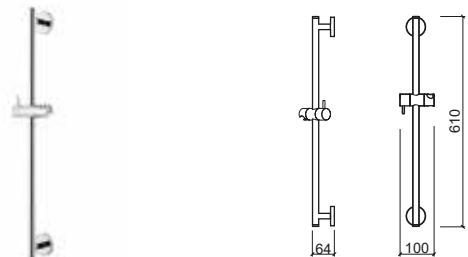

Referencia Descripción € BI/Cr

**5R420701** BARRA DE DUCHA BASIC C/MANODUCHA, FLEXO, SOPORTE Y REPISA 95,00€  
 180x90x805mm / 1.0Kg  
 Barra en acero inox, con manoducha 1 función, en ABS, **blanco/cromado**, con perfil azul, salidas de agua en silicona anticalcárea. Flexo en inox, doble asidero, 1.5 m.  
 Soporte de manoducha en ABS, orientable y regulable en altura.  
 Repisa en ABS, fija.

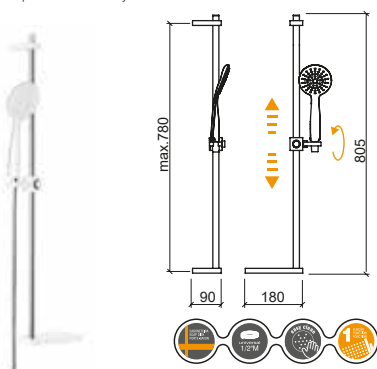

Referencia Descripción € Cromo

**5R310711** BARRA DE DUCHA 70 DUO 70,00€  
 100x74x700mm / 0.5Kg  
 Barra en ABS con soporte orientable y regulable en altura.

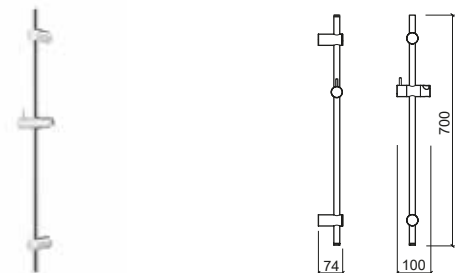

LEYENDA.

En caja

# BARRAS DESLIZANTES

Referencia	Descripción	€ Cromo
<b>5R080701</b>	<b>BARRA DE DUCHA PLAN</b>	<b>235,00€</b>

 82x95x705mm / 1.3Kg  
Barra en ABS con soporte orientable y regulable en altura.

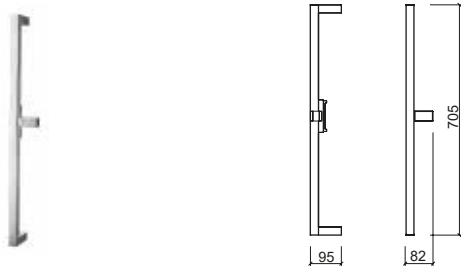

Referencia	Descripción	€ Cromo
<b>5R090701</b>	<b>BARRA DE DUCHA ADVANCE</b>	<b>65,00€</b>

 112x63x1009mm / 0.4Kg  
Barra en inox y ABS con soporte orientable y regulable en altura.

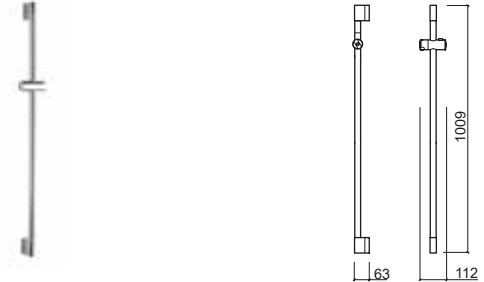

Referencia	Descripción	€ Cromo
<b>5R070701</b>	<b>BARRA DE DUCHA ALFA PLUS</b>	<b>55,00€</b>

 90x70x610mm / 0.4Kg  
Barra en ABS con soporte orientable y regulable en altura.

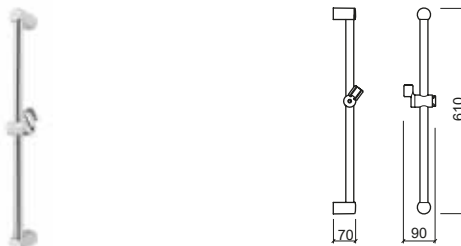

Referencia	Descripción	€ Negro Mate
<b>5R590701</b>	<b>BARRA DE DUCHA ESSENZA</b>	<b>170,00€</b>

 100x64x700mm / 0.5Kg  
Barra en ABS con soporte orientable y regulable en altura.

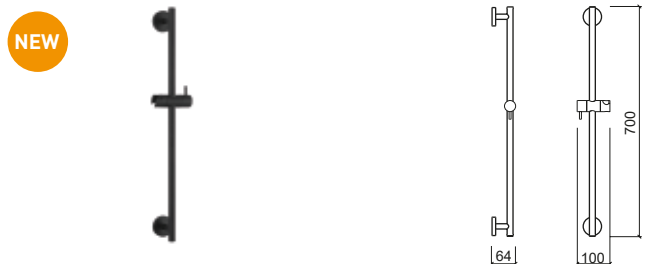

## LEYENDA.

 En caja

# KITS DUCHA



Referencia	Descripción	€ Cromo
<b>5R810701</b>	<b>KIT FACE C/MANODUCHA P/MEZCLADOR 3 VÍAS</b> 203x226x938mm / 2.5Kg Kit en ABS y latón con soporte orientable y regulable en altura. Compatible con mezcladores de 3 vías. Incluye flexo inox 1.5m, manoducha, soporte de ducha y kit de fijación.	<b>540,00€</b>

Referencia	Descripción	€ Cromo
<b>5R890801</b>	<b>KIT FACE C/MANODUCHA Y CABEZAL P/MEZCLADOR BAÑERA O PLATO DE DUCHA</b> 217x440x941mm / 4.1Kg Kit en ABS y latón con soporte orientable y regulable en altura. Compatible con mezcladores de bañera o plato de ducha. Incluye dos flexos inox (1.5m + 0.7m), manoducha, cabezal Face, soporte de ducha y kit de fijación.	<b>650,00€</b>

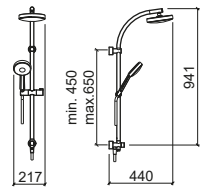
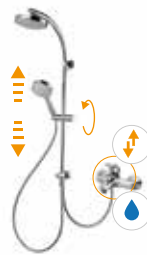
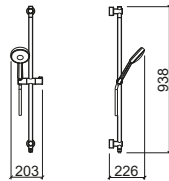

Referencia	Descripción	€ Cromo
<b>5R890701</b>	<b>KIT FACE C/MANODUCHA Y CABEZAL P/MEZCLADOR 3 VÍAS</b> 217x441x983mm / 3.9Kg Kit en ABS y latón con soporte orientable y regulable en altura. Compatible con mezcladores de 3 vías. Incluye flexo inox 1.5m, manoducha, cabezal Face, soporte de ducha y kit de fijación.	<b>650,00€</b>

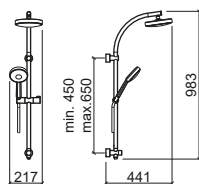

## LEYENDA.



# KITS DUCHA

Referencia Descripción € Cromo

**5376701** ① KIT C/MEZCLADOR C/BARRA DE DUCHA TORUS C/MANODUCHA Y CABEZAL 430,00€

220x556x1242mm / 5.8Kg

Incluye cabezal Face Ø180, manoducha Duo, flexo 1.5m, soporte de ducha regulable en altura y kit de fijación.

**5376701S** ② KIT C/MEZCLADOR C/BARRA DE DUCHA TORUS C/MANODUCHA S/CABEZAL 355,00€

220x478x1242mm / 5.0Kg

Incluye manoducha Duo, flexo 1.5m, soporte de ducha regulable en altura y kit de fijación. Compatible con los cabezales Main Therapy 57592, Main Call 57792, Headline 59091, Face 58691, Quadra 5871, Extra-Large 58591, Área Ø200 56291, Área Ø250 56891, Área Ø300 57691, Square □200 55991, Square □250 56091, Square □300 57491.

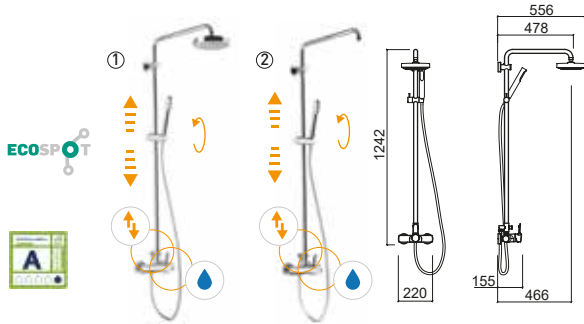

Referencia Descripción € Cromo

**5296701** KIT DE DUCHA TELESCÓPICO EASY TOUCH PLUS 555,00€

403x513x1349mm / 6.8Kg

Incluye cabezal Ø226, manoducha en ABS, flexo en inox 1.5m, soporte de ducha regulable en altura y kit de fijación.

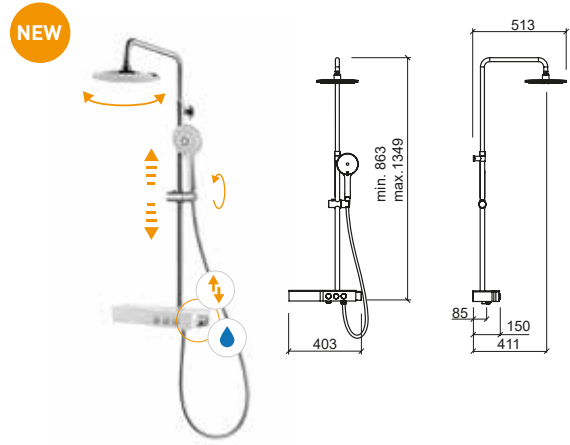

Referencia Descripción € Cromo

**5377721** KIT C/MEZCLADOR TERMOSTÁTICA C/BARRA DE DUCHA TORUS C/MANODUCHA Y CABEZAL 590,00€

280x560x1162mm / 5.7Kg

Incluye cabezal Face Ø180, manoducha Duo, flexo en inox 1.5m, soporte de ducha regulable en altura y kit de fijación.

**5377721S** KIT C/MEZCLADOR TERMOSTÁTICO C/BARRA DE DUCHA TORUS C/MANODUCHA S/CABEZAL 552,00€

280x480x1162mm / 5.3Kg

Incluye manoducha Duo, flexo en inox 1.5m, soporte de ducha regulable en altura y kit de fijación. Compatible con los cabezales Main Therapy 57592, Main Call 57792, Headline 59091, Face 58691, Quadra 5871, Extra-Large 58591, Área Ø200 56291, Área Ø250 56891, Área Ø300 57691, Square □200 55991, Square □250 56091, Square □300 57491.

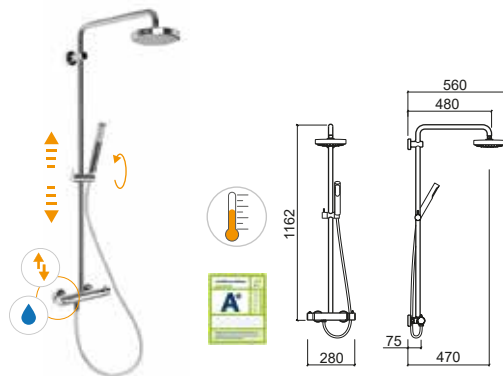

Referencia Descripción € Cromo

**5276701** KIT DE DUCHA C/REGULACIÓN TELESCÓPICA C/MEZ. MONOMANDO ADVANCE C/MANODUCHA Y CABEZAL 475,00€

289x535x1457mm / 5.4Kg

Incluye cabezal Ø200, manoducha tipo Duo en ABS, flexo en inox 1.7m doble asidero soporte de ducha regulable en altura y kit de fijación.

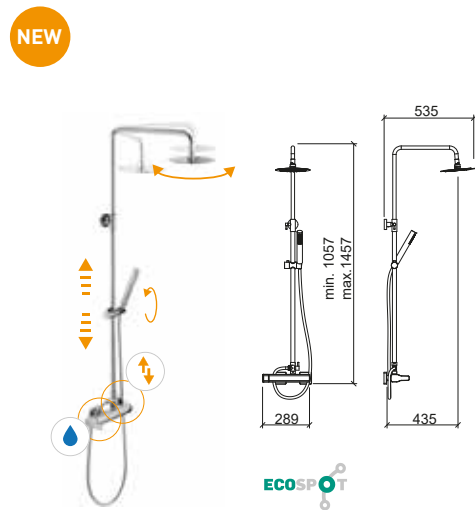

## LEYENDA.

En caja Entrada de agua Desviador Orientable Regulable en altura

# KITS DUCHA

Referencia Descripción € Cromo

**5315701** **KIT C/MEZCLADOR C/BARRA DE DUCHA TUBE C/MANODUCHA Y CABEZAL** **468,00€**

265x560x1162mm / 6.0Kg

Incluye cabezal Face Ø180, manoducha Duo, flexo en inox 1.5m, soporte de ducha regulable en altura y kit de fijación. Presión a 3 Bar: cabezal 11.0l/m y manoducha 9.5l/m.

**5315701S** **KIT C/MEZCLADOR C/BARRA DE DUCHA TUBE C/MANODUCHA S/CABEZAL** **415,00€**

265x480x1162mm / 5.5Kg

Incluye manoducha Duo, flexo en inox 1.5m, soporte de ducha regulable en altura y kit de fijación. Compatible con los cabezales Main Therapy 57592, Main Call 57792, Headline 59091, Face 58691, Quadra 5871, Extra-Large 58591, Área Ø200 56291, Área Ø250 56891, Área Ø300 57691, Square □200 55991, Square □250 56091, Square □300 57491. Presión a 3 Bar: manoducha 9.5l/m.

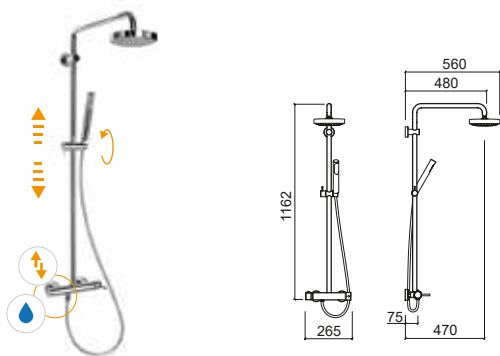

Referencia Descripción € Cromo

**5256701** **KIT C/MEZCLADOR C/BARRA DE DUCHA MASTER 40 C/MANODUCHA Y CABEZAL** **425,00€**

220x556x1242mm / 5.7Kg

Incluye cabezal Face Ø180, manoducha Duo, flexo 1.5m, soporte de ducha regulable en altura y kit de fijación.

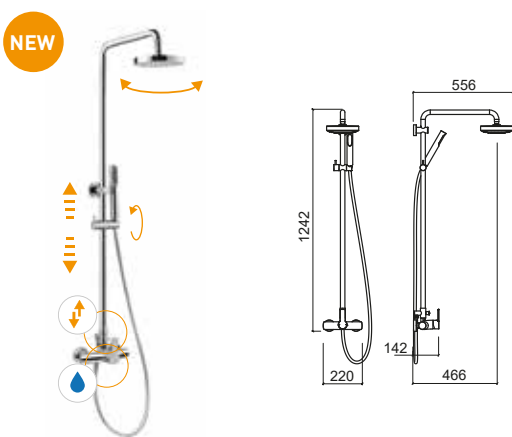

Referencia Descripción € Cromo

**5266701** **KIT C/REGULACIÓN TELESCÓPICA C/MEZCLADOR MONOMANDO NEW ÍCONE C/MANODUCHA Y CABEZAL** **420,00€**

280x534x1455mm / 5.2Kg

Incluye cabezal Duo Ø200, manoducha tipo Duo en ABS, flexo en inox 1.7m doble asidero, soporte de ducha regulable en altura y kit de fijación.

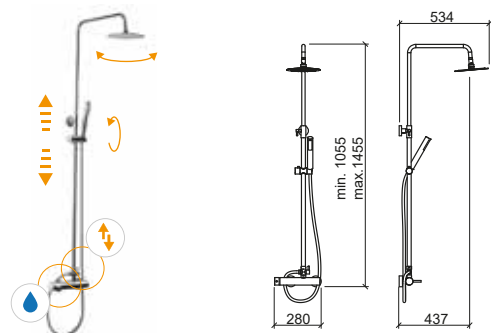

LEYENDA.

Entrada de agua Desviador Orientable Regulable en altura En caja

# KITS DUCHA

Referencia Descripción € Cromo

**5269802** KIT DE DUCHA ENCASTRAR 4 VÍAS NEW ÍCONE ESPEJO REDONDO C/MANODUCHA Y CABEZAL 360,00€

3.0Kg

Incluye cabezal Duo Ø200, brazo 350, manoducha tipo Duo en ABS, flexo en inox 1.7m doble asidero y soporte de manoducha.

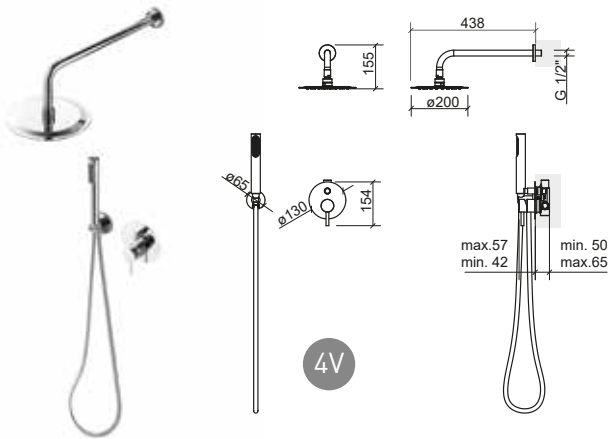

Referencia Descripción € Cromo

**5269603** KIT DE DUCHA ENCASTRAR 5 VÍAS NEW ÍCONE ESPEJO REDONDO C/MANODUCHA, CABEZAL E INYECTORES 600,00€

3.6Kg

Incluye cabezal Duo Ø200, brazo 350, manoducha tipo Duo en ABS, flexo en inox 1.7m doble asidero, soporte de manoducha y 3 inyectores redondos.

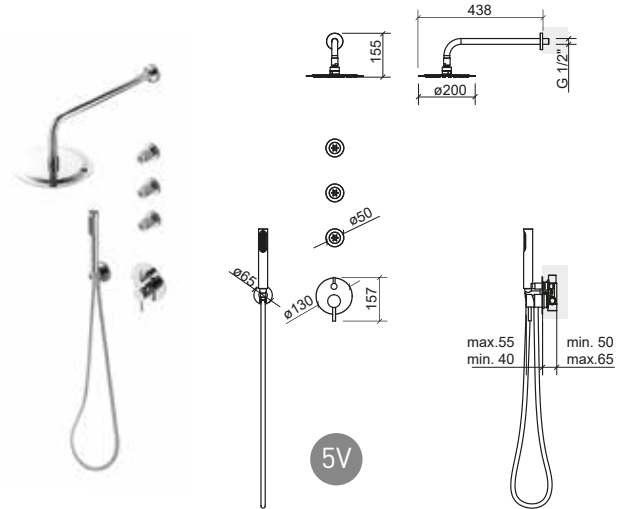

Referencia Descripción € Cromo

**5269804** KIT DE DUCHA ENCASTRAR 4 VÍAS NEW ÍCONE ESPEJO RECTANGULAR C/MANODUCHA Y CABEZAL 360,00€

3.0Kg

Incluye cabezal Plan 200, brazo 350, manoducha tipo Duo en ABS, flexo en inox 1.7m doble asidero y soporte de manoducha.

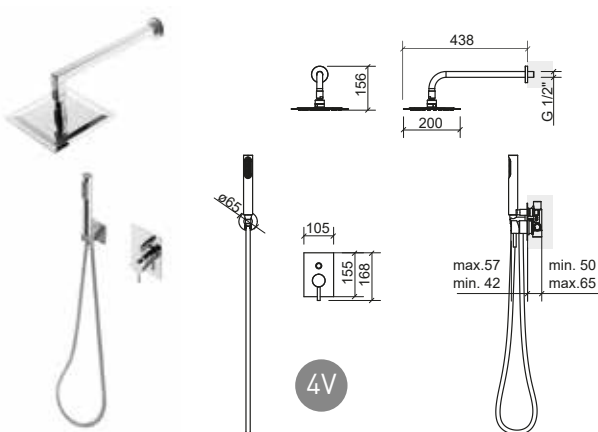

Referencia Descripción € Cromo

**5269605** KIT DE DUCHA ENCASTRAR 5 VÍAS NEW ÍCONE ESPEJO RECTANGULAR C/MANODUCHA, CABEZAL E INYECTORES 600,00€

4.5Kg

Incluye cabezal Plan 200, brazo 350, manoducha tipo Duo en ABS, flexo en inox 1.7m doble asidero, soporte de manoducha y 3 inyectores cuadrados.

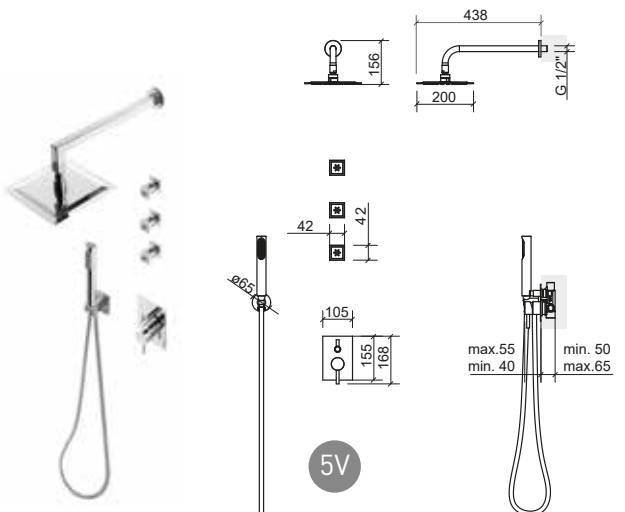

## LEYENDA.

En caja

# INYECTORES / TOMA DE AGUA

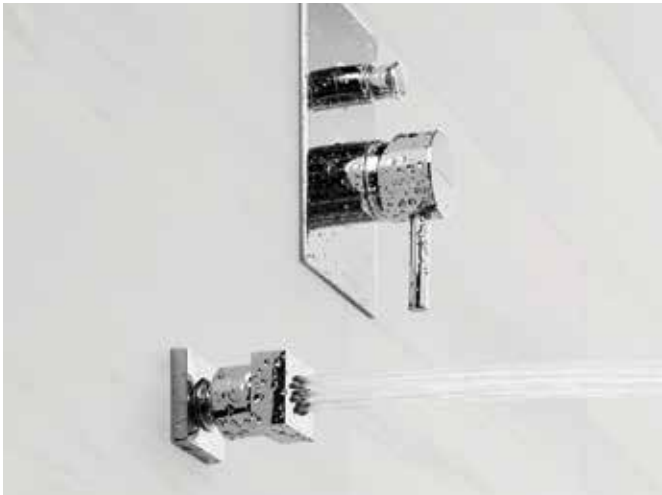

Referencia Descripción € Cromo

**57891** INYECTOR PARED REDONDO 42,00€

Ø50x52mm / 0.2Kg  
Inyector en latón.

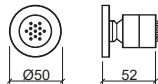

Referencia Descripción € Cromo

**57991** INYECTOR PARED CUADRADO 52,00€

42x52mm / 0.2Kg  
Inyector en latón.

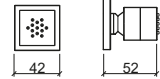

Referencia Descripción € Cromo

**5A311801** JUEGO DE SALIDA DE AGUA C/ESPEJO REDONDO 21,50€

Ø45x35mm / 0.2Kg  
Juego salida de agua en latón. Compatible con mezcladores 4 y 5 vías.

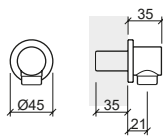

Referencia Descripción € Cromo

**56901** JUEGO DE SALIDA DE AGUA C/ESPEJO CUADRADO 68,00€

60x45x60mm / 0.3Kg  
Juego salida de agua en latón. Compatible con mezcladores 4 y 5 vías.

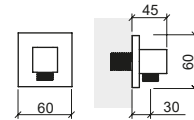

Referencia Descripción € Cromo

**56904** JUEGO DE SALIDA DE AGUA Y SOPORTE C/ESPEJO REDONDO 79,00€

Ø65x60mm / 0.3Kg  
Juego salida de agua en latón. Compatible con mezcladores 4 y 5 vías.

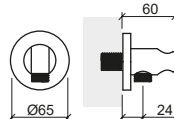

Referencia Descripción € Cromo

**56903** JUEGO DE SALIDA DE AGUA Y SOPORTE C/ESPEJO CUADRADO 105,00€

60x60x60mm / 0.4Kg  
Juego salida de agua en latón y ABS. Compatible con mezcladores 4 y 5 vías.

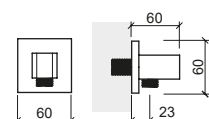

Referencia Descripción € Negro Mate

**55904** JUEGO DE SALIDA DE AGUA Y SOPORTE C/ESPEJO REDONDO ESSENZA 88,00€

Ø70x74mm / 0.4Kg  
Juego salida de agua en latón. Compatible con mezcladores 4 y 5 vías.

NEW

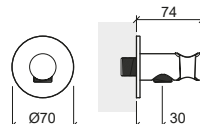

Referencia Descripción € Negro Mate

**55903** JUEGO DE SALIDA DE AGUA Y SOPORTE C/ESPEJO CUADRADO ESSENZA 88,00€

70x74x70mm / 0.4Kg  
Juego salida de agua en latón y ABS. Compatible con mezcladores 4 y 5 vías.

NEW

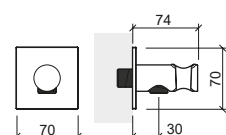

LEYENDA.

En caja

# SOPORTES

# FLEXOS

Referencia Descripción € Cromo

**56902** SOPORTE C/ESPEJO REDONDO 32,00€  
 ☞ Ø45X34mm / 0.1Kg  
 Soporte en ABS. Aplicación en la pared.

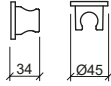

Referencia Descripción € Cromo € Negro Mate

**56900** SOPORTE FIJO CUADRADO S/ESPEJO 8,90€ 21,00€  
 ☞ 35x42mm / 0.1Kg  
 Soporte en ABS. Aplicación en la pared.  
 Incluye kit de fijación. En **cromo** o **negro mate**.

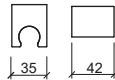

Referencia Descripción € Blanco € Cromo

**5A00010** SOPORTE ORIENTABLE P/MANODUCHA 4,50€ 10,00€  
 ☞ 54x82x77mm / 0.1Kg  
 Soporte en ABS.

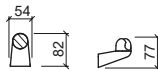

Referencia Descripción € Cromo

**5A31010** SOPORTE ORIENTABLE DUO P/MANODUCHA 28,00€  
 ☞ 70x100x34mm / 0.1Kg  
 Soporte en ABS.



Referencia Descripción € Cromo € Color

**5A310320** ① FLEJO MANODUCHA DUO 150CM 51,00€  
 ☞ 0.4Kg

**5A310321** ① FLEJO MANODUCHA DUO 175CM 55,00€ 75,00€  
 ☞ 0.5Kg  
 En **cromo**, **blanco** y **negro**.

**5A550320** ② FLEJO MANODUCHA POP 150CM 51,00€  
 ☞ 0.6Kg  
 Flejo en inox y latón.

**5A550321** ② FLEJO MANODUCHA POP 175CM 55,00€  
 ☞ 0.8Kg  
 Flejo en inox y latón.

**5A000321** ③ FLEJO MANODUCHA 175CM 11,30€  
 ☞ 0.3Kg

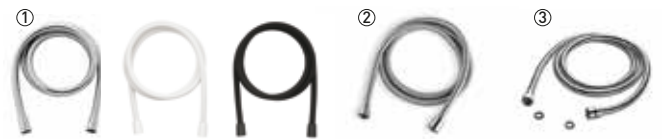

Referencia Descripción € Cromo

**5A000330** FLEJO GRIFERÍA M10x1 3/8 35CM 3,90€  
 ☞ 0.5Kg  
 Flejo compatible con todas las griferías excepto Tube.

**5A310330** FLEJO GRIFERÍA M10x1 3/8 35CM 5,20€  
 ☞ 0.1Kg  
 Flejo compatible con Tube.

**5A000333** FLEJO GRIFERÍA M10x1 60CM 7,40€  
 ☞ 0.1Kg  
 Flejo compatible con Tube alta.



Referencia Descripción € Cromo

**5A000331** ① FLEJO P/MEZCLADOR COCINA C/MANODUCHA M8x1 3/8 35CM 4,20€  
 ☞ 0.1Kg

**5A000322** ② FLEJO P/MANODUCHA MEZCLADOR COCINA ALFA 125CM 18,90€  
 ☞ 0.3Kg  
 Flejo compatible con Alfa 5003001, 5003101, 5003201.

**5A374101** ③ FLEJO P/MANODUCHA MEZCLADOR COCINA TORUS 150CM 32,00€  
 ☞ 0.3Kg  
 Flejo compatible con Torus 5373001, 5373101, 5374001, 5374101, 5374201.

**5A000335** FLEJO P/MEZCLADOR LAVABO M10x120CM 3,30€  
 ☞ 0.1Kg

**5A312303** FLEJO P/MEZCLADOR ENCASTRAR TUBE 5,40€  
 ☞ 0.1Kg  
 Flejo compatible con Tube ducha y bañera.



LEYENDA.

☞ En caja

# COMPONENTES

## VÁLVULAS

Referencia	Descripción	€ Cromo	€ Color
<b>4V94</b>	VÁLVULA TIC-TAC UNIVERSAL ESPEJO PEQUEÑO ABS CR  0.1Kg	<b>8,50€</b>	
<b>4V91</b>	VÁLVULA TIC-TAC UNIVERSAL ESPEJO GRANDE  0.4Kg Disponible en: Cr, Cr/Bl, Cr/Negro.	<b>25,50€</b>	<b>40,00€</b>
<b>4V92</b>	VÁLVULA TIC-TAC UNIVERSAL ESPEJO PEQUEÑO  0.1Kg	<b>18,30€</b>	
<b>4V93</b>	VÁLVULA TIC-TAC UNIVERSAL ESPEJO CUADRADO  0.5Kg	<b>33,50€</b>	
<b>4V31</b>	VÁLVULA TIC-TAC UNIVERSAL  0.1Kg En <b>grafito</b> [03], <b>dorado</b> [12], <b>cobre</b> [96] y <b>níquel</b> [B3].		<b>71,00€</b>
<b>4V99</b>	VÁLVULA SIEMPRE ABIERTA PARA LAVABOS  0.4Kg En <b>grafito</b> [03], <b>dorado</b> [12], <b>cobre</b> [96] y <b>níquel</b> [B3].	<b>25,50€</b>	<b>82,00€</b>
<b>4V99</b>	VÁLVULA SIEMPRE ABIERTA PARA LAVABOS  0.4Kg En <b>branco</b> [10] y <b>preto</b> [16].		<b>44,00€</b>
<b>5A000800</b>	VÁLVULA VDA CORTA  0.3Kg Para mezcladores Tube, Alfa, Rimini (bidé), Acrópole.	<b>15,00€</b>	
<b>5A000803</b>	VÁLVULA VDA CORTA PULIDA  0.3Kg	<b>19,20€</b>	
<b>5A000801</b>	VÁLVULA VDA 1/4 LARGA  0.3Kg Para misturadora Rimini lavabo.	<b>17,00€</b>	
<b>4V98</b>	KIT VÁLVULA P/LAVABO FLUX  0.2Kg	<b>23,50€</b>	

[03]                      [12]                      [96]                      [B3]



## ESPEJOS

Referencia	Descripción	€ Cromo
<b>5A311100</b>	ESPEJO P/MEZCLADOR TUBE BAÑERA	<b>13,50€</b>
<b>5A000812</b>	ESPEJO P/LLAVE DE PASO 0.1Kg	<b>2,40€</b>
<b>5A001200</b>	ESPEJO C/EXCÉNTRICO 0.1Kg	<b>3,20€</b>

## MANECILLAS / MANETAS

Referencia	Descripción	€ Cromo	€ Color
<b>5A370332</b>	MANECILLA TORUS COLD OPEN 0.3Kg	<b>11,00€</b>	
<b>5A374703</b>	MANECILLA ON/OFF TORUS TERMOSTÁTICA 0.1Kg	<b>11,00€</b>	
<b>5A000200</b>	MANECILLA ALFA 0.3Kg	<b>13,00€</b>	
<b>5A000201</b>	MANECILLA ALFA LLAVE DE PASO/ESCUADRA 0.1Kg	<b>7,80€</b>	
<b>5A360300</b>	MANECILLA EASY 0.2Kg / Compatible con Easy y Mixa (cocina).	<b>17,00€</b>	
<b>5A368301</b>	MANETA CLÍNICA EASY 0.2Kg	<b>25,80€</b>	
<b>5A340200</b>	MANECILLA B-TOUCH 0.2Kg	<b>12,00€</b>	
<b>5A180200</b>	MANECILLA RIMINI 0.1Kg	<b>10,30€</b>	
<b>5A570300</b>	MANECILLA CETUS BASIC 0.1Kg	<b>11,50€</b>	
<b>5A008301</b>	MANETA CLÍNICA ALFA / TORUS / ECO 0.3Kg	<b>19,00€</b>	
<b>5A390903</b>	MANECILLA STATUS 0.1Kg	<b>9,50€</b>	
<b>5A550302</b>	MANECILLA LINE 42 0.1Kg / En cromo, blanco y negro.	<b>41,00€</b>	<b>52,00€</b>
<b>5A310200</b>	MANECILLA TUBE / ÍCONE / NEW ÍCONE 0.1Kg	<b>33,80€</b>	
<b>5A310201</b>	MANECILLA TUBE LLAVE DE PASO/ESCUADRA 0.1Kg	<b>9,10€</b>	
<b>5A110200</b>	MANECILLA WCA 0.1Kg	<b>8,30€</b>	
<b>5A370302</b>	MANECILLA TORUS 0.2Kg	<b>11,50€</b>	
<b>5A250302</b>	MANECILLA MASTER 40 0.2Kg	<b>21,00€</b>	
<b>5A540303</b>	MANECILLA SINGLE 0.1Kg / Para mezcladores de lavabo y bidé.	<b>20,00€</b>	
<b>5A060302</b>	MANECILLA SINGLE / SINGLE PLUS 0.2Kg / Para mezcladores Single (bañera, ducha) y todas Single Plus.	<b>32,00€</b>	

LEYENDA.

 En caja

# COMPONENTES

## RÓTULAS

Referencia	Descripción	€ Cromo
<b>5A000462</b>	RÓTULA C/AIREADOR M/24 P/TUBE (BIDÉ), ALFA, MIXA	<b>6,80€</b>
<b>5A000460</b>	RÓTULA C/AIREADOR F/22 P/RIMINI	<b>6,80€</b>
<b>5A110400</b>	RÓTULA C/AIREADOR F/22 P/WCA (BIDÉ)	<b>12,00€</b>
<b>5A540401</b>	RÓTULA C/AIREADOR F/22 P/SINGLE (BIDÉ)	<b>12,00€</b>

## CARTUCHOS

Referencia	Descripción	€ Cromo
<b>5A000301</b>	<b>CARTUCHO DISCOS CERÁMICOS 40 ABIERTO</b> 0.1Kg Compatible con Alfa (lavabo, bidé, bañera, ducha, cocina), B-Touch.	<b>12,40€</b>
<b>5A000302</b>	<b>CARTUCHO DISCOS CERÁMICOS 40 CERRADO</b> 0.1Kg Compatible con Cetus Basic lav./bidé/bañ./ducha/coc., Alfa coc. 5003001 / 500310 / 500320, Alfa ducha de enc. 3 y 4 vías, Eco man. clin.].	<b>12,40€</b>
<b>5A200301</b>	<b>CARTUCHO DISCOS CERÁMICOS 35 ABIERTO</b> 0.1Kg Compatible con Tube y Tube Eco (bañera, ducha, mini-ducha), Easy (ducha y bañera), Mixa (cocina 5203701).	<b>14,00€</b>
<b>5A203002</b>	<b>CARTUCHO DISCOS CERÁMICOS 35 CERRADO</b> 0.1Kg Compatible con Tube (lavabo, bidé, ducha encastrar).	<b>17,00€</b>
<b>5A490300</b>	<b>CARTUCHO DISCOS CERÁMICOS 25 CERRADO</b> 0.1Kg Compatible con Status.	<b>16,00€</b>
<b>5A320302</b>	<b>CARTUCHO DISCOS CERÁMICOS JOYSTICK 35 CERRADO</b> 0.1Kg Compatible con WCA.	<b>28,50€</b>
<b>5A190941</b>	<b>CARTUCHO P/ FLUXÓMETROS HORIZONTALES 3/4" (INTERIOR Y EXTERIOR) Y 1" (INTERIOR)</b> 0.2Kg	<b>43,20€</b>
<b>5A190741</b>	<b>CARTUCHO P/ FLUXÓMETRO EXTERIOR VERTICAL 1"</b> 0.2Kg	<b>43,20€</b>
<b>5A779211</b>	<b>CARTUCHO P/ MAIN CALL INCLUYE LLAVE</b>	<b>310,00€</b>
<b>5A759211</b>	<b>CARTUCHO P/ MAIN THERAPY INCLUYE LLAVE</b>	<b>115,00€</b>
<b>5A580300</b>	<b>CARTUCHO D40 ABIERTO</b> 0.1Kg Compatible con Master 40, Alfa senior, Start.	<b>12,00€</b>
<b>5A265341</b>	<b>CARTUCHO TEMPORIZADO LAVABO SÉNIOR/ALTA NEW ÍCONE</b> 0.1Kg Compatible con New Ícone lavabo senior/alta.	<b>45,00€</b>

### LEYENDA.

 En caja

## AIREADORES

Referencia	Descripción	€ Cromo
<b>5A000401</b>	<b>AIREADOR F/22</b> 0.1Kg Compatible con Rimini, Alfa (cocina), Mixa (cocina).	<b>1,90€</b>
<b>5A000400</b>	<b>AIREADOR M/24</b> 0.2Kg Compatible con Tube (lavabo, bidé), Alfa.	<b>1,90€</b>
<b>5A200400</b>	<b>AIREADOR 24/1</b> 0.1Kg Compatible con Mixa.	<b>1,80€</b>

## DESVIADORES

Referencia	Descripción	€ Cromo
<b>5A200821</b>	<b>DESVIADOR</b>  0.1Kg Compatible con mezcladores de bañera (Status, Single, Easy, B-Touch, Rimini).	<b>7,10€</b>
<b>5A000821</b>	<b>DESVIADOR</b> 0.1Kg Compatible con mezcladores de bañera (kit WCA, Torus, Alfa).	<b>9,90€</b>
<b>5A201802</b>	<b>DESVIADOR P/ENCASTRABLES 4 VÍAS</b>	<b>30,00€</b>

## MONTURAS

Referencia	Descripción	€ Cromo
<b>5A030311</b>	<b>MONTURAS CERÁMICAS (1/4 VUELTA) DERECHO FRÍO</b> 0.1Kg	<b>9,50€</b>
<b>5A030310</b>	<b>MONTURAS CERÁMICAS (1/4 VUELTA) IZQUIERDO CALIENTE</b> 0.3Kg	<b>9,50€</b>
<b>5A030320</b>	<b>MONTURA TRADICIONAL (1/2 VUELTA)</b> 0.1Kg Para Rimini de pared 3 orificios.	<b>2,80€</b>
<b>5A190311</b>	<b>MONTURA TEMPORIZADO P/LAVABO Y URINARIO</b> 0.1Kg	<b>48,00€</b>
<b>5A000520</b>	<b>MONTURA GRIFERÍA ESCUADRA C/FILTRO</b> 0.1Kg	<b>4,50€</b>
<b>5A030620</b>	<b>MONTURA LLAVE DE PASO 1/2</b> Para llaves de paso Rimini.	<b>5,50€</b>
<b>5A000620</b>	<b>MONTURA LLAVE DE PASO 1/2</b> Para llaves de paso Alfa, Mixa y Aveiro.	<b>5,50€</b>
<b>5A53034211</b>	<b>MONTURA TEMPORIZADO GRIFERÍA LOCK LAVABO/DUCHA</b> 0.1Kg Compatible con grifería/mezclador lavabo, grifería enc. exterior ducha y bimando ducha Lock.	<b>46,00€</b>
<b>5A19064211</b>	<b>MONTURA GRIFERÍA TEMPORIZADA ECO URINARIO</b> 0.2Kg Compatible con grifería Eco enc. urinario y grifería enc. lavabo temporizada Tube/Ícone.	<b>42,00€</b>

# COMPONENTES

## VARILLA

Referencia	Descripción	€ Cromo
<b>5A310902</b>	VARILLA P/VDA GRIFERÍA TUBE	5,20€
<b>5A314302</b>	VARILLA P/VDA GRIFERÍA ALTA TUBE	6,70€
<b>5A370401</b>	VARILLA P/VDA GRIFERÍA ÍCONE/TORUS	8,00€
<b>5A000901</b>	VARILLA P/VDA GRIFERÍA ALFA	3,90€
<b>5A210901</b>	VARILLA P/VDA GRIFERÍA EASY	3,70€
<b>5A180902</b>	VARILLA P/VDA GRIFERÍA RIMINI	3,90€
<b>5A250300</b>	VARILLA P/VDA GRIFERÍA MASTER 40	8,00€
<b>5A260300</b>	VARILLA P/VDA GRIFERÍA NEW ÍCONE/START	7,00€
<b>5A570400</b>	VARILLA P/VDA GRIFERÍA CETUS BASIC	7,00€

## SALIDA DE AGUA P/BAÑERA

Referencia	Descripción	€ Cromo
<b>5A00070</b>	CONJUNTO DE SALIDAS DE AGUA P/BAÑERAS 2.0Kg Juego salida de aguas en latón. Compatible con mezcladores de bañera.	90,00€



## TUERCA

Referencia	Descripción	€ Cromo
<b>5A000890</b>	TUERCA 3/4 C/SEDE CÓNICA 0.1Kg	4,00€

## KIT FIJACIÓN

Referencia	Descripción	€ Cromo
<b>5A001300</b>	KIT FIJACIÓN 1xM8 0.1Kg Para Alfa (lavabo y bidé).	1,90€
<b>5A201300</b>	KIT FIJACIÓN 2xM6 0.1Kg Para Tube y WCA.	2,60€
<b>5A003102</b>	KIT FIJACIÓN 0.1Kg Para Alfa cocina 5003101.	7,00€

## CAÑO ENCASTRAR

Referencia	Descripción	€ Cromo
<b>5A312301</b>	CAÑO ENCASTRAR TUBE / RIMINI 0.6Kg Para Tube y Rimini encastrar.	60,00€
<b>5A502301</b>	CAÑO ENCASTRAR ÍCONE 0.4Kg Para Ícone encastrar.	59,00€

## MANODUCHAS

Referencia	Descripción	€ Blanco	€ Cromo
<b>5A003101</b>	MANODUCHA EXTRAÍBLE P/ALFA COCINA 01 0.6Kg	25,70€	25,70€
<b>5A003201</b>	MANODUCHA EXTRAÍBLE P/ALFA COCINA 02 0.6Kg	41,20€	41,20€
<b>5A373101</b>	MANODUCHA EXTRAÍBLE P/TORUS COCINA 0.2Kg		117,00€

## LLAVE

Referencia	Descripción	€ Cromo
<b>5A79211</b>	LLAVE P/ABRIR Y AFLOJAR EL CARTUCHO MAIN CALL/MAIN THERAPY 0.1Kg	12,00€

## CAJAS P/GRIFERÍAS DE ENCASTRAR

Referencia	Descripción	€ Cromo
<b>5C552301</b>	CAJA PARA GRIFERÍAS DE ENCASTRAR LAVABO/DUCHA LINE 42 1.1Kg En Inox. Para Ref. 5552301 y 5552701.	59,00€
<b>5C557101</b>	CAJA PARA GRIFERÍAS DE ENCASTRAR 3 VÍAS LINE 42 0.9Kg En Inox. Para Ref. 5557101.	59,00€
<b>5C556701</b>	CAJA PARA GRIFERÍAS DE ENCASTRAR 4 VÍAS LINE 42 C/INVERSOR P/DUCHA Y SALIDA LIBRE 1.2Kg En Inox. Para Ref. 5556701 y 5557801.	74,00€
<b>5C552801</b>	CAJA PARA GRIFERÍAS DE ENCASTRAR 4 VÍAS LINE 42 C/INVERSOR P/DUCHA Y CAÑO 1.8Kg En Inox. Para Ref. 5552801.	74,00€

LEYENDA.

En caja



# COMPONENTES

## GRIFERÍAS ELECTRÓNICAS

Referencia	Descripción	€ Cromo
<b>5A31738111</b>	KIT UNI. ELEC. TUBE C/INFRARROJOS TRANSFORMADOR C/CAIXA 0.1Kg	229,00€
<b>5A31738311</b>	KIT UNI. ELEC. TUBE C/INFRARROJOS TRANSFORMADOR 0.1Kg	229,00€
<b>5A42737211</b>	KIT UNI. ELEC. BASIC ALTA C/INFRARROJOS	233,00€
<b>5A42638211</b>	KIT UNI. ELEC. GRIFERÍA BASIC LAVABO 0.1Kg / Todas las ref. excepto Basic Alta.	229,00€
<b>5A46637211</b>	KIT UNI. ELEC. BIO	233,00€
<b>5A40638211</b>	KIT UNI. ELEC. GRIFERÍA HERA LAVABO 0.1Kg	229,00€
<b>5A12057213</b>	KIT UNI. ELEC. GRIFERÍA PLAN C/PILA URINARIO	245,00€
<b>5A12058213</b>	KIT UNI. ELEC. GRIFERÍA PLAN C/TRANSFORMADOR URINARIO	245,00€
<b>5A41058211</b>	KIT UNI. ELEC. UNIT C/INFRARROJOS C/TRANSFORMADOR 0.1Kg / (Até 2018)	229,00€
<b>5A41057211</b>	KIT UNI. ELEC. UNIT C/INFRARROJOS C/PILA 0.1Kg / (Até 2018)	229,00€
<b>5A12077213</b>	KIT UNI. ELEC. PLAN C/INFRARROJOS	255,00€
<b>5A47735211</b>	KIT UNI. ELEC. GRIFERÍA SQUARE LAVABO	233,00€
<b>5A12077113</b>	KIT VAL. SOL. PLACA PLAN C/INFRARROJOS	97,00€
<b>5A46637111</b>	KIT VAL. SOL. BIO Y GRIFERÍA SCORE	114,00€
<b>5A42638111</b>	KIT VAL. SOL. GRIFERÍA BASIC LAVABO 0.1Kg	95,00€
<b>5A31738211</b>	KIT VAL. SOL. GRIFERÍA TUBE LAVABO, HERA, SQUARE, UNIT, PLAN URINARIO	110,00€
<b>5A41058111</b>	KIT VAL. SOL. C/ALÓJ. GRIFERÍA UNIT URINARIO	110,00€
<b>5A41058311</b>	ESPEJO FRONTAL UNIT (Até 2018)	194,00€
<b>5A47735811</b>	FILTRO P/GRIFERÍA C/INFRARROJOS 0.1Kg / Square, Tube, Unit, Plan urinario.	16,00€
<b>5A40037811</b>	FILTRO CÓNICO 3/8" GRIFERÍA ELEC. 0.1Kg	16,00€
<b>5A40037411</b>	DIAFRAGMA P/GRIFERÍA ELEC.	18,00€

Referencia	Descripción	€ Cromo
<b>5A40038111</b>	TRANSFORMADOR P/GRIFERÍA ELEC. Hera, Tube, Unit, Plan urinario, Square (hembra).	42,00€
<b>5A42638311</b>	TRANSFORMADOR P/GRIFERÍA ELEC. Basic (macho).	42,00€
<b>5A40637111</b>	CAJA DE PILAS P/GRIFERÍAS ELEC. 0.1Kg / Hera, Plan D/D, Square, Spot, Tube.	30,00€
<b>5A42637111</b>	CAJA DE PILAS P/GRIFERÍAS ELEC. Basic.	30,00€

## SIFONES TÉCNICOS

Referencia	Descripción	€ Cromo	€ Color
<b>4V96</b>	① SIFÓN TÉCNICO CUADRADO 📦 1.0Kg	60,00€	
<b>4V95</b>	② SIFÓN TÉCNICO REDONDO 📦 0.3Kg En cromo y negro.	48,00€	75,00€
<b>4V35</b>	③ SIFÓN TÉCNICO REDONDO 📦 1.1Kg En grafito [03], dorado [12], cobre [96] y níquel [B3].		240,00€



## CAMPANAS

Referencia	Descripción	€ Cromo
<b>5A180201</b>	CAMPANA P/MANECILLA RIMINI	5,90€
<b>5A000202</b>	CAMPANA P/LLAVE DE PASO 0.1Kg	4,50€
<b>5A000203</b>	CAMPANA P/CARTUCHO 40 HEMBRA 0.1Kg	1,30€

LEYENDA.

📦 En caja



# COTAS DE INSTALACIÓN

Mezcladores de encastrar

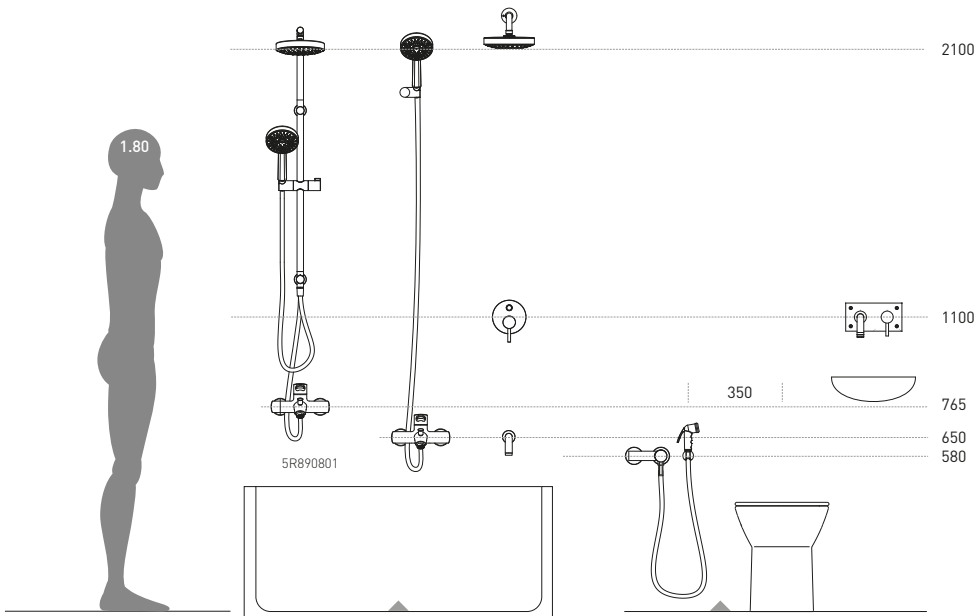
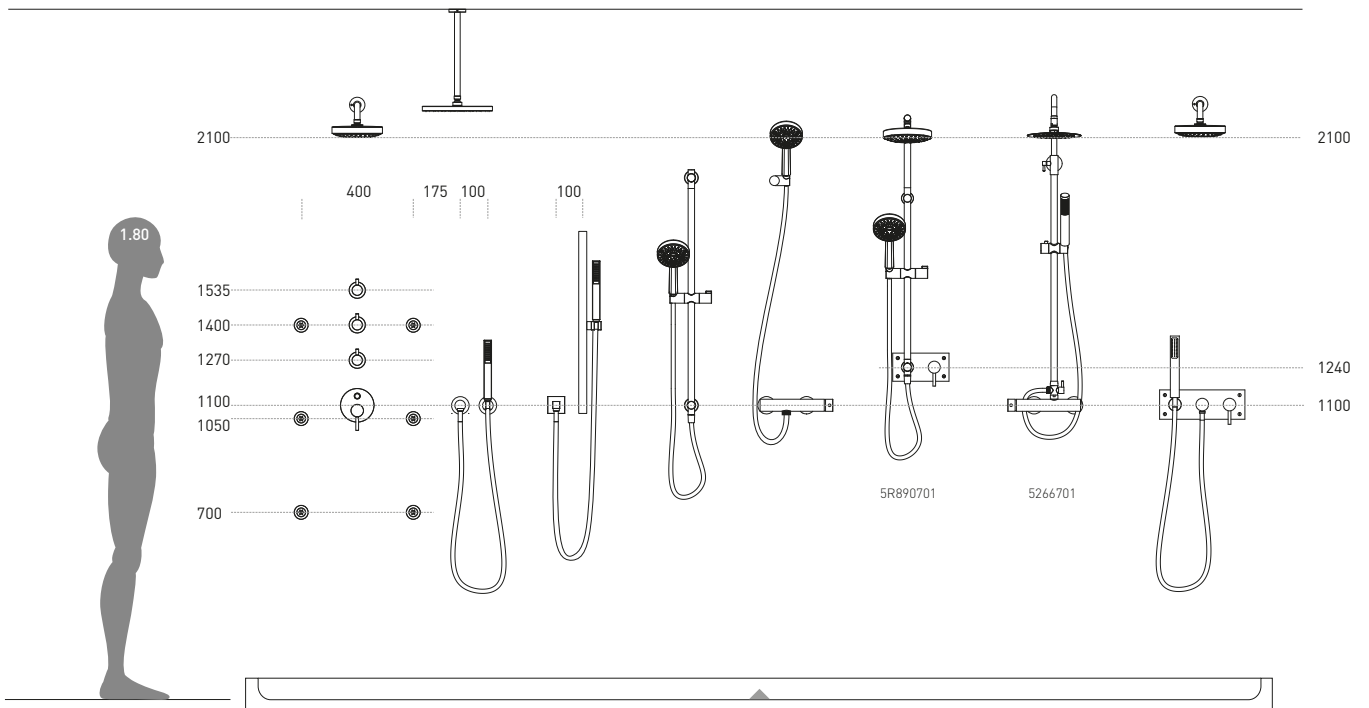



## ACCESORIOS

### Cerámica

399 Vintage

### Inox

400 Arc

402 Essencial

403 Rimini

NEW

### Latón

404 WCA

405 Prestige

407 Alfa

### Hotel

409 Luxe



Referencia	Descripción	€ Blanco
------------	-------------	----------

**41700** JABONERA VINTAGE **33,00€**

185x110x35mm / 1.0Kg  
Jabonera en porcelana  
Incluye kit de fijación.

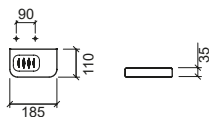

Referencia	Descripción	€ Blanco
------------	-------------	----------

**41721** JABONERA C/TOALLERO BIDÉ VINTAGE **59,00€**

185x110x98mm / 1.1Kg  
Jabonera en porcelana. Toallero en latón cromado.  
Incluye kit de fijación.

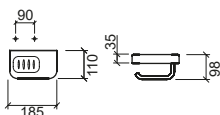

Referencia	Descripción	€ Blanco	€ Vidrio
------------	-------------	----------	----------

**41713** ① JABONERA C/VASO VINTAGE **51,00€**

200x100x125mm / 1.1Kg  
Jabonera en porcelana. Compatible con vaso vintage 6A8600.  
Incluye kit de fijación.

**6A8600** ② VASO VINTAGE/COMBY **19,40€**

Ø70x93mm / 0.2Kg  
Colores disponibles: **vidrio translúcido.**

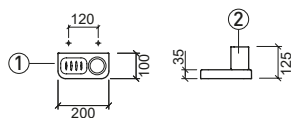

Referencia	Descripción	€ Blanco
------------	-------------	----------

**41703** PERCHA VINTAGE **47,00€**

120x65x50mm / 0.4Kg  
Percha en porcelana y latón cromado.  
Incluye kit de fijación.

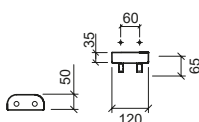

Referencia	Descripción	€ Blanco
------------	-------------	----------

**41706** ① TOALLERO 40 VINTAGE **44,00€**

470x75x62mm / 0.6Kg  
Soportes en porcelana. Toallero en latón cromado.  
Incluye kit de fijación.

**41707** ② TOALLERO 50 VINTAGE **47,00€**

570x75x62mm / 0.6Kg  
Soportes en porcelana. Toallero en latón cromado.  
Incluye kit de fijación.

**41708** ③ TOALLERO 60 VINTAGE **54,00€**

670x75x62mm / 0.6Kg  
Soportes en porcelana. Toallero en latón cromado.  
Incluye kit de fijación.

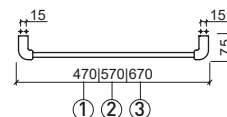

Referencia	Descripción	€ Blanco
------------	-------------	----------

**41724** ① ESTANTE C/TOALLERO 35 VINTAGE **92,00€**

350x110x96mm / 2.2Kg  
Estante en porcelana. Toallero en latón cromado.  
Incluye kit de fijación.

**41726** ② ESTANTE C/TOALLERO 60 VINTAGE **120,00€**

600x110x96mm / 3.2Kg  
Estante en porcelana. Toallero en latón cromado.  
Incluye kit de fijación.

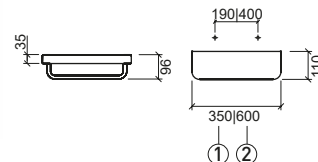

Referencia	Descripción	€ Blanco
------------	-------------	----------

**41719** ① ESCOBILLERO VINTAGE C/ESCOBILLA **83,00€**

123x138x234mm / 3.6Kg  
Escobillero en porcelana.  
La fijación a la pared se realiza a través de un canalón (incluido)

**41711** ② ESCOBILLA VINTAGE **26,50€**

Ø95x358mm / 0.2Kg  
Escobilla en latón cromado y ABS.

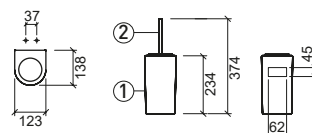

## LEYENDA.

En caja

# VINTAGE

Accesorios de baño cerámicos

Referencia	Descripción	€ Blanco
------------	-------------	----------

**41704** ① **ESTANTE 18 VINTAGE** **25,00€**

185x110x35mm / 0.9Kg  
Estante en porcelana.  
Incluye kit de fijación.

**41725** ② **ESTANTE 35 VINTAGE** **31,00€**

350x110x35mm / 1.7Kg  
Estante en porcelana.  
Incluye kit de fijación.

**41727** ③ **ESTANTE 60 VINTAGE** **61,00€**

600x110x35mm / 2.7Kg  
Estante en porcelana.  
Incluye kit de fijación.

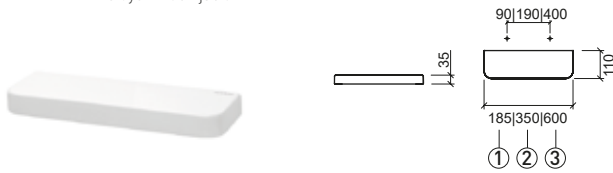

Referencia	Descripción	€ Blanco
------------	-------------	----------

**41723** **ESTANTE C/TOALLERO Y PORTARROLLOS VINTAGE** **102,00€**

350x110x98mm / 2.0Kg  
Estante en porcelana. Toallero y Portarrollos en latón cromado.  
Incluye kit de fijación.

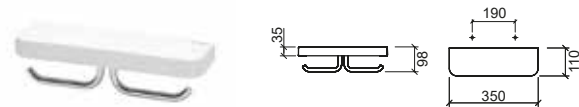

Referencia	Descripción	€ Blanco
------------	-------------	----------

**41710** **PORTARROLLOS VINTAGE** **59,00€**

185x110x98mm / 1.2Kg  
Portarrollos en porcelana y latón cromado.  
Incluye kit de fijación.

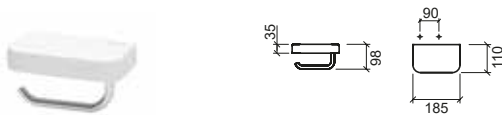

# ARC

Accesorios de baño en inox pulido

Referencia	Descripción	€ Cromo
------------	-------------	---------

**42410** **PORTARROLLOS ARC** **70,00€**

160x80x118mm / 0.6Kg  
Portarrollos en inox pulido.  
Incluye kit de fijación.

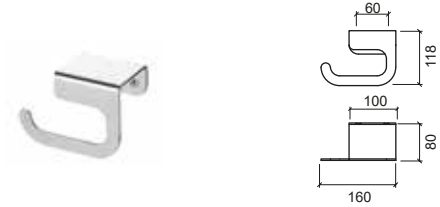

Referencia	Descripción	€ Cromo
------------	-------------	---------

**42421** **ESCOBILLERO ARC** **196,00€**

120x120x393mm / 1.8Kg  
Escobillero en inox pulido.  
Incluye kit de fijación.

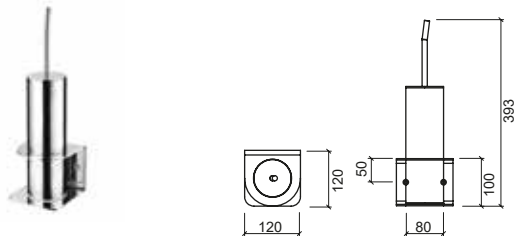

LEYENDA.

En caja



Referencia Descripción € Cromo

**42402** **JABONERA ARC** **71,00€**

142x105x25mm / 0.4Kg  
Jabonera en inox pulido.

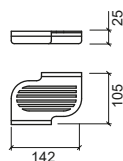

Referencia Descripción € Cromo

**42400** **JABONERA PARED ARC** **81,00€**

160x118x50mm / 0.4Kg  
Jabonera en inox pulido.  
Incluye kit de fijación.

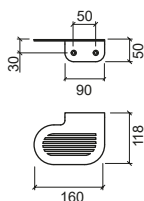

Referencia Descripción € Cromo

**42406** **1 TOALLERO 34 ARC** **110,00€**

340x118x50mm / 0.9Kg  
Toallero en inox pulido.  
Incluye kit de fijación.

**42407** **2 TOALLERO 47 ARC** **133,00€**

467x118x50mm / 1.2Kg  
Toallero en inox pulido.  
Incluye kit de fijación.

**42408** **3 TOALLERO 55 ARC** **151,00€**

550x118x50mm / 1.4Kg  
Toallero en inox pulido.  
Incluye kit de fijación.

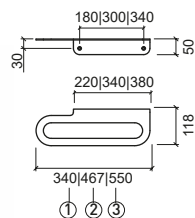

Referencia Descripción € Cromo

**42413** **TOALLERO CON PORTAVASOS ARC** **145,00€**

467x118x134mm / 1.8Kg  
Toallero con portavasos en inox pulido.  
Incluye kit de fijación.

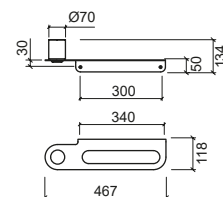

Referencia Descripción € Cromo

**42417** **PORTAVASOS PARED ARC** **82,00€**

97x118x134mm  
Portavasos en inox pulido.  
Incluye kit de fijación.

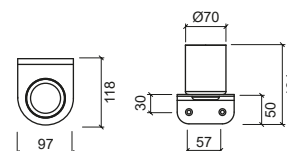

Referencia Descripción € Cromo

**42414** **TOALLERO DOBLE BAÑERA ARC** **309,00€**

500x265x100mm / 3.4Kg  
Toallero doble de bañera en inox pulido.  
Incluye kit de fijación.

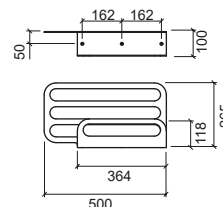

Referencia Descripción € Cromo

**42424** **TOALLERO BAÑERA ARC** **229,00€**

500x265x100mm / 2.4Kg  
Toallero de bañera en inox pulido.  
Incluye kit de fijación.

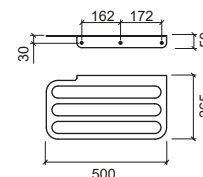

# ESSENCIAL

Accesorios de baño en inox

Referencia Descripción € Cromo

**42310** PORTARROLLOS ESSENCIAL 49,00€

155x100x32mm  
Portarrollos en inox.  
Incluye kit de fijación.

NEW

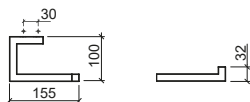

Referencia Descripción € Cromo

**42307** TOALLERO 45 ESSENCIAL 59,00€

450x98x16mm  
Toallero en inox.  
Incluye kit de fijación.

NEW

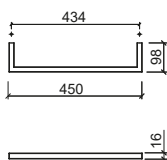

Referencia Descripción € Cromo

**42320** PORTARROLLOS DE PIE C/ESCOBILLERO Y ESCOBILLA ESSENCIAL 130,00€

268x200x729mm  
Portarrollos de pie en inox.

NEW

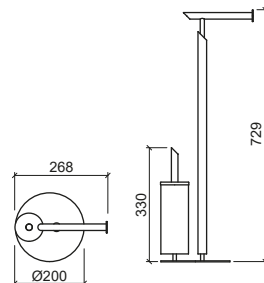

Referencia Descripción € Cromo

**41823** PERCHA DOBLE RIMINI 28,00€

49x49x49mm  
Percha en inox cepillado. Incluye kit de fijación.

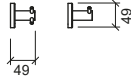

Referencia Descripción € Cromo

**41810** ① PORTARROLLOS RIMINI 38,00€

174x86x49mm / 0.3Kg  
Portarrollos en inox cepillado.  
Incluye kit de fijación.

**41820** ② PORTARROLLOS DOBLE RIMINI 48,00€

60x110x261mm / 0.4Kg  
Portarrollos en inox cepillado.  
Incluye kit de fijación.

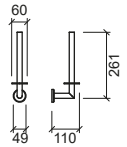

Referencia Descripción € Cromo

**41807** ① TOALLERO 45 RIMINI 58,00€

453x91x53mm / 0.4Kg  
Toallero en inox cepillado.  
Incluye kit de fijación.

**41808** ② TOALLERO 60 RIMINI 75,00€

603x91x53mm / 0.6Kg  
Toallero en inox cepillado.  
Incluye kit de fijación.

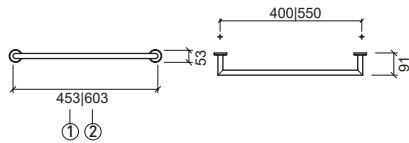

Referencia Descripción € Blanco € Cromo

**42109** ① ESCOBILLERO RIMINI C/ESCOBILLA 100,00€

Ø80x320mm / 0.8Kg  
Escobillero en inox cepillado.

**4A2109** ② ESCOBILLA RIMINI 10,00€

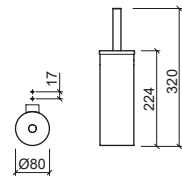

Referencia Descripción € Cromo

**42114** TOALLERO BAÑERA RIMINI 130,00€

603x289x150mm / 2.2Kg  
Toallero en inox cepillado.  
Incluye kit de fijación.

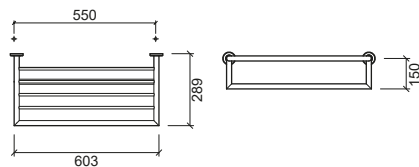

Referencia	Descripción	€ Cromo
------------	-------------	---------

<b>41300</b>	<b>JABONERA WCA</b>	<b>91,00€</b>
--------------	---------------------	---------------

- 63x20x92mm / 0.4Kg  
Jabonera en latón cromado.  
Incluye kit de fijación.

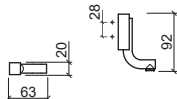

Referencia	Descripción	€ Color	€ Cromo
------------	-------------	---------	---------

<b>41303</b>	<b>PERCHA WCA</b>		<b>51,00€</b>
--------------	-------------------	--	---------------

- 20x28x119mm / 0.4Kg  
Percha en latón cromado.  
Incluye kit de fijación.

<b>41303</b>	<b>PERCHA WCA</b>	<b>58,00€</b>
--------------	-------------------	---------------

- 20x28x119mm / 0.4Kg  
Percha en latón cromado. Colores disponibles: **níquel**.  
Incluye kit de fijación.

<b>41303</b>	<b>PERCHA WCA</b>	<b>62,00€</b>
--------------	-------------------	---------------

- 20x28x119mm / 0.4Kg  
Percha en latón cromado.  
Colores disponibles: **cobre, dorado o grafito**.  
Incluye kit de fijación.

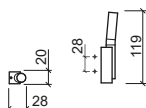

Referencia	Descripción	€ Color	€ Cromo
------------	-------------	---------	---------

<b>41306</b>	<b>① TOALLERO 30 WCA</b>		<b>123,00€</b>
--------------	--------------------------	--	----------------

- 300x57x20mm / 1.2Kg  
Toallero en latón cromado.  
Incluye kit de fijación.

<b>41307</b>	<b>② TOALLERO 60 WCA</b>		<b>136,00€</b>
--------------	--------------------------	--	----------------

- 600x57x20mm / 1.5Kg  
Toallero en latón cromado.  
Incluye kit de fijación.

<b>41307</b>	<b>② TOALLERO 60 WCA</b>	<b>190,00€</b>
--------------	--------------------------	----------------

- 600x57x20mm / 1.5Kg  
Toallero en latón cromado. Colores disponibles: **níquel**.  
Incluye kit de fijación.

<b>41307</b>	<b>② TOALLERO 60 WCA</b>	<b>205,00€</b>
--------------	--------------------------	----------------

- 600x57x20mm / 1.5Kg  
Toallero en latón cromado.  
Colores disponibles: **cobre, dorado o grafito**.  
Incluye kit de fijación.

<b>41308</b>	<b>③ TOALLERO 80 WCA</b>	<b>142,00€</b>
--------------	--------------------------	----------------

- 800x57x20mm / 1.6Kg  
Toallero en latón cromado.  
Incluye kit de fijación.

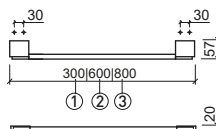

Referencia	Descripción	€ Cromo
------------	-------------	---------

<b>41326</b>	<b>① TOALLERO CURVO 30 WCA</b>	<b>123,00€</b>
--------------	--------------------------------	----------------

- 300x84x95mm / 1.0Kg  
Toallero en latón cromado.  
Incluye kit de fijación.

<b>41327</b>	<b>② TOALLERO CURVO 60 WCA</b>	<b>136,00€</b>
--------------	--------------------------------	----------------

- 600x84x95mm / 1.2Kg  
Toallero en latón cromado.  
Incluye kit de fijación.

<b>41328</b>	<b>③ TOALLERO CURVO 80 WCA</b>	<b>142,00€</b>
--------------	--------------------------------	----------------

- 800x84x95mm / 1.3Kg  
Toallero en latón cromado.  
Incluye kit de fijación.

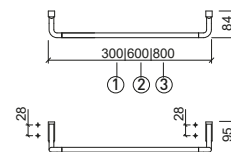

Referencia	Descripción	€ Color	€ Cromo
------------	-------------	---------	---------

<b>41309</b>	<b>① ESCOBILLERO WCA C/ESCOBILLA</b>		<b>122,00€</b>
--------------	--------------------------------------	--	----------------

- Ø80x389mm / 1.1Kg  
Escobillero en latón cromado.

<b>41309</b>	<b>① ESCOBILLERO WCA C/ESCOBILLA</b>	<b>245,00€</b>
--------------	--------------------------------------	----------------

- Ø80x389mm / 1.1Kg  
Escobillero en latón cromado.  
Colores disponibles: **níquel**.

<b>41309</b>	<b>① ESCOBILLERO WCA C/ESCOBILLA</b>	<b>265,00€</b>
--------------	--------------------------------------	----------------

- Ø80x389mm / 1.1Kg  
Escobillero en latón cromado.  
Colores disponibles: **cobre, dorado o grafito**.

<b>41319</b>	<b>② ESCOBILLERO WCA SUSPENDIDO C/ESCOBILLA</b>	<b>172,00€</b>
--------------	-------------------------------------------------	----------------

- Ø80x100x486mm / 2.1Kg  
Escobillero en latón cromado.  
Incluye kit de fijación.

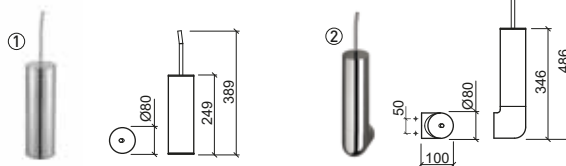

Referencia	Descripción	€ Color	€ Cromo
------------	-------------	---------	---------

<b>41310</b>	<b>PORTARROLLOS WCA</b>		<b>77,00€</b>
--------------	-------------------------	--	---------------

- 170x58x35mm / 0.8Kg  
Portarrollos en latón cromado.  
Incluye kit de fijación.

<b>41310</b>	<b>PORTARROLLOS WCA</b>	<b>100,00€</b>
--------------	-------------------------	----------------

- 170x58x35mm / 0.8Kg  
Portarrollos en latón cromado. Colores disponibles: **níquel**.  
Incluye kit de fijación.

<b>41310</b>	<b>PORTARROLLOS WCA</b>	<b>100,00€</b>
--------------	-------------------------	----------------

- 170x58x35mm / 0.8Kg  
Portarrollos en latón cromado.  
Colores disponibles: **cobre, dorado o grafito**.  
Incluye kit de fijación.

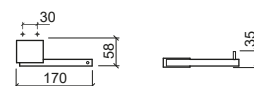

# PRESTIGE

Accesorios de baño en latón cromado

Referencia Descripción € Cromo

**41100** **JABONERA PRESTIGE** **61,00€**

170x116xØ40mm / 0.8Kg  
Jabonera en latón cromado y vidrio mate.  
Incluye kit de fijación.

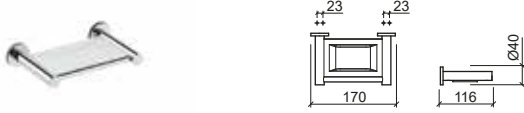

Referencia Descripción € Cromo

**41103** **PERCHA PRESTIGE** **22,00€**

Ø40x51mm / 0.1Kg  
Percha en latón cromado.  
Incluye kit de fijación.



Referencia Descripción € Cromo

**41116** **PORTAVASOS/CEPILLOS PRESTIGE** **88,00€**

185x116x114mm / 1.1Kg  
Portavasos/cepillos en latón cromado y vidrio mate.  
Incluye kit de fijación.

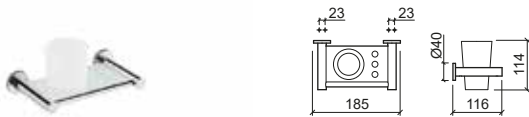

Referencia Descripción € Cromo

**41106** **1 TOALLERO 40 PRESTIGE** **53,00€**

412x76xØ40mm / 0.6Kg  
Toallero en latón cromado.  
Incluye kit de fijación.

**41107** **2 TOALLERO 50 PRESTIGE** **54,00€**

512x76xØ40mm / 0.6Kg  
Toallero en latón cromado.  
Incluye kit de fijación.

**41108** **3 TOALLERO 60 PRESTIGE** **55,00€**

630x76xØ40mm / 0.6Kg  
Toallero en latón cromado.  
Incluye kit de fijación.



Referencia Descripción € Cromo

**41113** **PORTAVASOS PRESTIGE** **81,00€**

169x116x114mm / 1.0Kg  
Portavasos en latón cromado y vidrio mate.  
Incluye kit de fijación.



LEYENDA.

En caja

# PRESTIGE

Accesorios de baño en latón cromado

Referencia Descripción € Cromo

**41115** TOALLERO CON ANILLA PRESTIGE **42,00€**

☞ Ø205x76x220mm / 0.4Kg  
Toallero con anilla en latón cromado.  
Incluye kit de fijación.

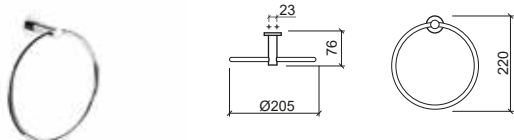

Referencia Descripción € Cromo

**41110** PORTARROLLOS PRESTIGE **36,00€**

☞ 143x76x84mm / 0.4Kg  
Portarrollos en latón cromado.  
Incluye kit de fijación.



Referencia Descripción € Cromo

**41114** TOALLERO DOBLE PRESTIGE **76,00€**

☞ 416x76x113mm / 0.9Kg  
Toallero doble en latón cromado.  
Incluye kit de fijación.

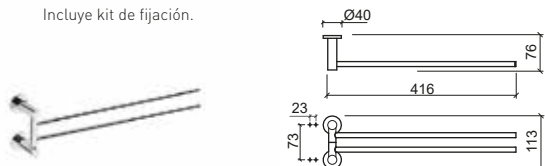

Referencia Descripción € Cromo

**41120** PORTARROLLOS C/TAPA PRESTIGE **41,00€**

☞ 143x153x94mm / 0.5Kg  
Portarrollos c/tapa en latón cromado.  
Incluye kit de fijación.

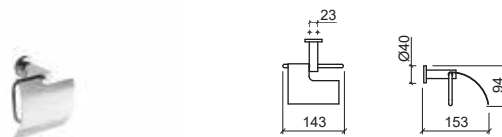

Referencia Descripción € Cromo

**41104** ESTANTE PRESTIGE **92,00€**

☞ 630x136xØ40mm / 1.9Kg  
Estante en latón cromado y vidrio mate.  
Incluye kit de fijación.



Referencia Descripción € Cromo

**41109** ① ESCOBILLERO PRESTIGE C/ESCOBILLA **83,00€**

☞ 165x116x400mm / 1.7Kg  
Escobillero en latón cromado y vidrio mate.  
Incluye kit de fijación.

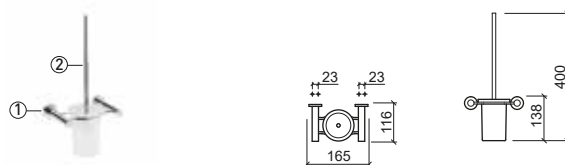

**41011** ② ESCOBILLA PRESTIGE **25,50€**

☞ 0.2Kg  
Escobilla en latón cromado.

Referencia Descripción € Cromo

**41000** **JABONERA ALFA** **48,00€**

 170x110x23mm / 0.8Kg  
Jabonera en latón cromado y vidrio mate.  
Incluye kit de fijación.



Referencia Descripción € Cromo

**41003** **PERCHA ALFA** **14,00€**

 Ø20x45mm / 0.1Kg  
Percha en latón cromado.  
Incluye kit de fijación.

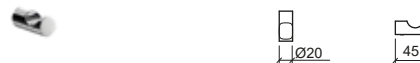

Referencia Descripción € Cromo

**41016** **PORTAVASOS/CEPILLOS ALFA** **77,00€**

 185x110x114mm / 1.0Kg  
Portavasos/cepillos en latón cromado y vidrio mate.  
Incluye kit de fijación.



Referencia Descripción € Cromo

**41006** ① **TOALLERO 40 ALFA** **39,00€**

 412x20x71mm / 0.5Kg  
Toallero en latón cromado.  
Incluye kit de fijación.

**41007** ② **TOALLERO 50 ALFA** **41,00€**

 512x20x71mm / 0.5Kg  
Toallero en latón cromado.  
Incluye kit de fijación.

**41008** ③ **TOALLERO 60 ALFA** **42,00€**

 612x20x71mm / 0.5Kg  
Toallero en latón cromado.  
Incluye kit de fijación.

Referencia Descripción € Cromo

**41013** **PORTAVASOS ALFA** **68,00€**

 170x110x114mm / 0.9Kg  
Portavasos en latón cromado y vidrio mate.  
Incluye kit de fijación.



# ALFA

Accesorios de baño en latón cromado

Referencia Descripción € Cromo

**41015** TOALLERO CON ANILLA ALFA **36,00€**

☞ Ø205x70x210mm / 0.3Kg  
Toallero con anilla en latón cromado.  
Incluye kit de fijación.

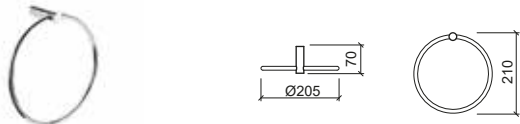

Referencia Descripción € Cromo

**41010** PORTARROLLOS ALFA **28,00€**

☞ 143x70x84mm / 0.4Kg  
Portarrollos en latón cromado.  
Incluye kit de fijación.

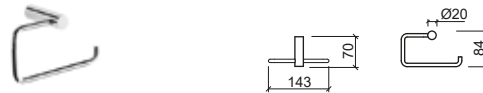

Referencia Descripción € Cromo

**41114** TOALLERO DOBLE ALFA **76,00€**

☞ 416x76x113mm / 0.9Kg  
Toallero doble en latón cromado.  
Incluye kit de fijación.

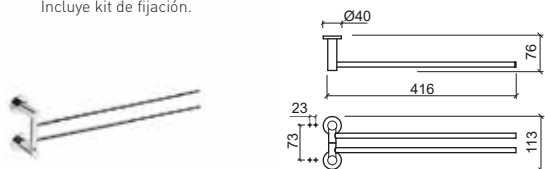

Referencia Descripción € Cromo

**41020** ① PORTARROLLOS C/TAPA ALFA **35,00€**

☞ 143x147x84mm / 0.5Kg  
Portarrollos c/tapa en latón cromado.  
Incluye kit de fijación.

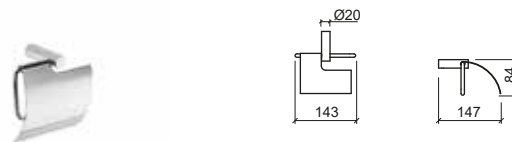

Referencia Descripción € Cromo

**41004** ESTANTE ALFA **78,00€**

☞ 630x130x21mm / 1.8Kg  
Estante en latón cromado y vidrio mate.  
Incluye kit de fijación.



Referencia Descripción € Cromo

**41009** ① ESCOBILLERO ALFA C/ESCOBILLA **71,00€**

☞ 165x110x400mm / 1.6Kg  
Escobillero en latón cromado y vidrio mate.  
Incluye kit de fijación.

**41011** ② ESCOBILLA ALFA **25,50€**

☞ 0.2Kg  
Escobilla en latón cromado.

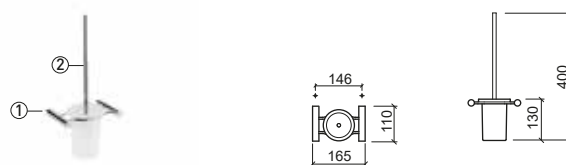

LEYENDA.

☞ En caja



Referencia Descripción € Blanco

**41539** DOSIFICADOR DE PARED LUXE 0.45L 22,30€

110x99x155mm / 0.3Kg  
 Dosificador en ABS. Incluye kit de fijación.  
 1ml por dosis.

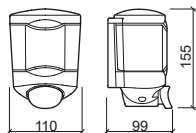

Referencia Descripción € Cromo

**41513** PORTAVASOS LUXE 38,00€

Ø68x108x95mm / 0.4Kg  
 Soporte en latón cromado y vaso en vidrio translúcido.  
 Incluye kit de fijación.

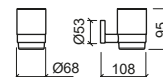

Referencia Descripción € Blanco

**41540** DOSIFICADOR DE PARED LUXE 1L 25,10€

110x99x400mm / 0.1Kg  
 Dosificador en ABS. Incluye kit de fijación.  
 1ml por dosis.

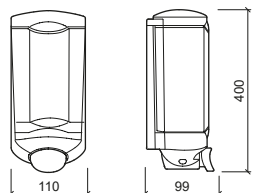

Referencia Descripción € Cromo

**41514** TOALLERO DE BAÑERA LUXE 135,00€

603x289x164mm / 2.3Kg  
 Toallero en inox.  
 Incluye kit de fijación.

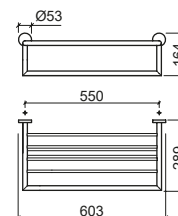

Referencia Descripción € Cromo

**41512** DOSIFICADOR DE PARED LUXE 0.85L 106,00€

105x115x182mm / 0.3Kg  
 Dosificador en inox. Incluye kit de fijación.

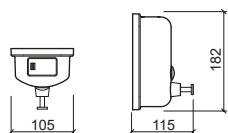

Referencia Descripción € Latón

**41507** ① TOALLERO 45 LUXE 53,00€

453X91X53mm / 0.5Kg  
 Toallero en latón cromado.  
 Incluye kit de fijación.

**41508** ② TOALLERO 60 LUXE 68,00€

603X91X53mm / 0.6Kg  
 Toallero en latón cromado.  
 Incluye kit de fijación.

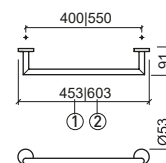

Referencia Descripción € Blanco

**41537** DOSIFICADOR DE PARED LUXE 1.1L C/INFRARROJOS Y PILAS 108,00€

140x107x235mm / 0.8Kg  
 Dosificador en ABS. Incluye kit de fijación.  
 Alimentación: 4 pilas 1.5V LR6 (AA). 1ml por dosis.

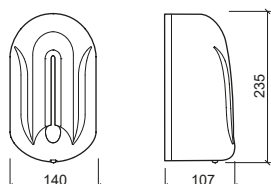

Referencia Descripción € Cromo

**41505** PERCHA LUXE 22,10€

25x37x81mm  
 Percha en inox.

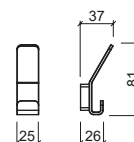

# LUXE

Accesorios de baño para hotel

Referencia Descripción € Cromo

**41523** PERCHA DOBLE LUXE 22,40€

55x53x58mm / 0.1Kg  
Percha en latón cromado.  
Incluye kit de fijación.

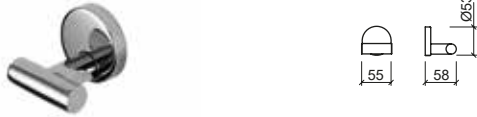

Referencia Descripción € Cromo

**41542** DISPENSADOR DE TOALLAS LUXE 94,00€

283x100x263mm / 1.7Kg  
Dispensador en inox.  
Incluye kit de fijación.

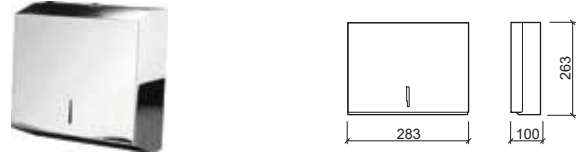

Referencia Descripción € Cromo

**41544** DISPENSADOR DE PAPEL HIGIÉNICO LUXE 94,00€

250x115x270mm / 1.6Kg  
Dispensador en inox con sistema antivandalismo.  
Incluye kit de fijación.

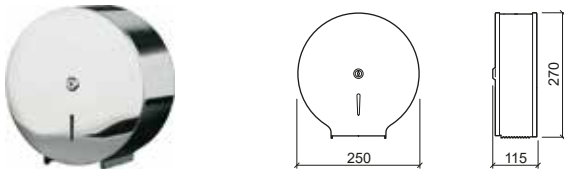

Referencia Descripción € Blanco

**41549** DISPENSADOR DE TOALLAS AUTO CORTANTE LUXE 232,00€

309x252x398mm / 3.0Kg  
Dispensador en ABS.  
Incluye kit de fijación.

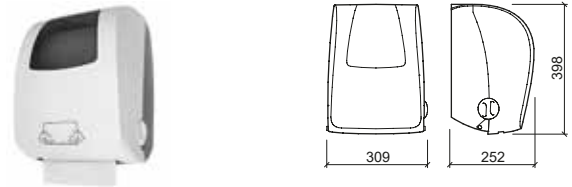

Referencia Descripción € Cromo

**41501** CESTA JABONERA RECTANGULAR LUXE 68,00€

270x130x63mm / 0.4Kg  
Cesta en latón cromado.  
Incluye kit de fijación.

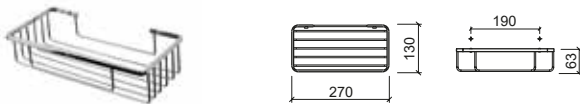

Referencia Descripción € Blanco

**41541** DISPENSADOR DE TOALLAS LUXE 25,10€

265x110x340mm / 0.9Kg  
Dispensador en ABS.  
Incluye kit de fijación.

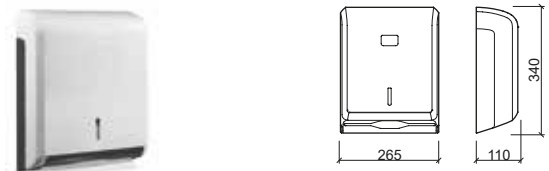

Referencia Descripción € Cromo

**41502** CESTA JABONERA DE RINCÓN LUXE 53,00€

310x246x67mm / 0.6Kg  
Cesta en latón cromado.  
Incluye kit de fijación.

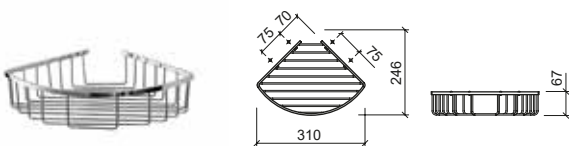

Referencia Descripción € Blanco

**41543** DISPENSADOR DE PAPEL HIGIÉNICO LUXE 25,10€

245x120x275mm / 0.8Kg  
Dispensador en ABS.  
Incluye kit de fijación.

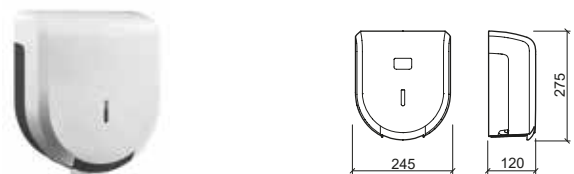

LEYENDA.

En caja

Referencia	Descripción	€ Cromo	€ Negro
------------	-------------	---------	---------

**41522** PAPELERA LUXE 45,00€ 60,00€

☞ Ø208x273x284mm / 1.3Kg  
 Papelera en inox en **cromado** o **negro**. Balda interior de plástico.  
 Capacidad: 5 litros.

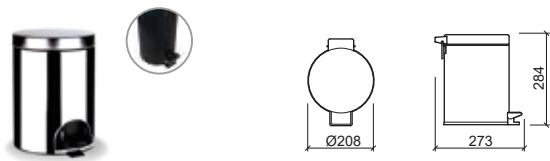

Referencia	Descripción	€ Cromo	€ Negro
------------	-------------	---------	---------

**41545** ESPEJO DE AUMENTO REDONDO DOBLE CARA LUXE 97,00€ 112,00€

☞ 245x305x310mm / 1.2Kg  
 Espejo de aumento de doble cara en latón en **cromado** o **negro**.  
 Incluye kit de fijación.

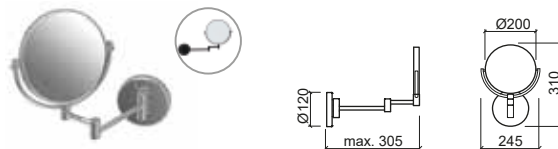

Referencia	Descripción	€ Blanco
------------	-------------	----------

**41532** SECADOR DE MANOS AUTOMÁTICO 1200W LUXE 1.115,00€

☞ 343x232x430mm / 13.2Kg  
 Secador de manos con vaso de aluminio con sistema antivandalismo.  
 Incluye kit de fijación.

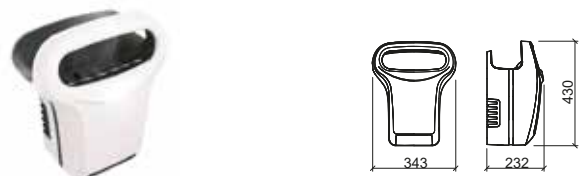

Referencia	Descripción	€ Cromo
------------	-------------	---------

**41546** ESPEJO DE AUMENTO CUADRADO LUXE 161,00€

☞ 180x340x270mm / 1.1Kg  
 Espejo de aumento en latón cromado.  
 Incluye kit de fijación.

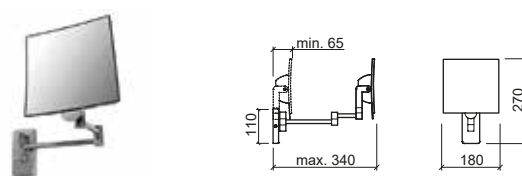

Referencia	Descripción	€ Cromo
------------	-------------	---------

**41555** SECADOR DE MANOS AUTOMÁTICO 1200W C/LED LUXE 575,00€

☞ 232x194x285mm / 4.3Kg  
 Secador de manos c/ LED en aluminio con sistema antivandalismo.  
 Incluye kit de fijación.

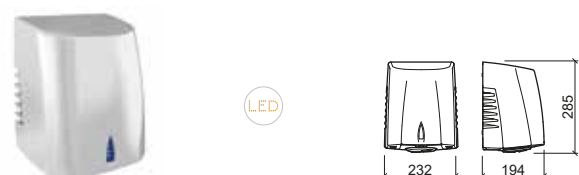

Referencia	Descripción	€ Cromo
------------	-------------	---------

**41547** ESPEJO DE AUMENTO CUADRADO LUXE C/LUMINACIÓN LED 206,00€

☞ 180x340x270mm / 1.2Kg  
 Espejo en latón cromado con iluminación LED.  
 Fuente de alimentación: pila litio 3.6V.  
 Incluye pila y kit de fijación.

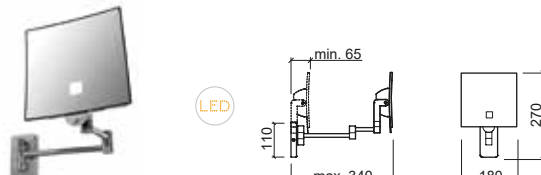

Referencia	Descripción	€ Blanco	€ Cromo
------------	-------------	----------	---------

**41534** SECADOR DE MANOS AUTOMÁTICO 2600W LUXE 407,00€ 430,00€

☞ 265x149x302mm / 3.1Kg  
 Secador en ABS con acabado en **blanco** o **cromado**.  
 Incluye kit de fijación.



Referencia	Descripción	€ Crema
------------	-------------	---------

**41557** CAMBIADOR PAÑALES HORIZONTAL LUXE 570,00€

☞ 895x102x508mm / 10.0Kg

NEW

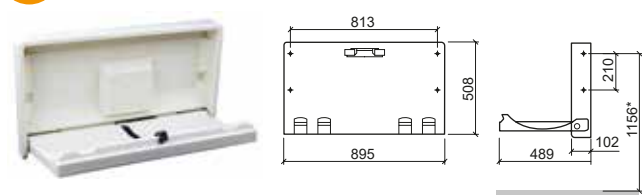

LEYENDA.

LED Iluminación LED ☞ En caja

# LUXE

Accesorios de baño para hotel

Referencia Descripción € Blanco

**41535** SECADOR DE CABELLO 1200W LUXE  
 100x190x150mm / 0.6Kg

62,00€

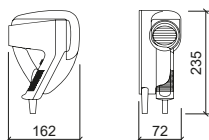

Referencia Descripción € Cromo

**41510** PORTARROLLOS LUXE

49,00€

169x94x54mm / 0.2Kg  
 Portarrollos en latón cromado.  
 Incluye kit de fijación.

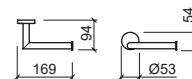

Referencia Descripción € Blanco

**41536** SECADOR DE CABELLO ABS 1600W LUXE  
 197X135X155mm / 0.7Kg

98,00€

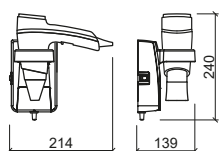

Referencia Descripción € Cromo

**41511** PORTARROLLOS DE RESERVA LUXE

68,00€

Ø60x111x248mm / 0.4Kg  
 Portarrollos en latón cromado.  
 Incluye kit de fijación.

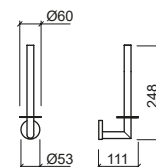

Referencia Descripción € Blanco € Negro

**41556** SECADOR DE CABELLO 1000W LUXE  
 140x150x230mm / 11.3Kg  
 Manguera flexible de 45 cm extensible hasta 1,35m.  
 Incluye kit de fijación. En blanco o negro.

202,00€

254,00€

NEW

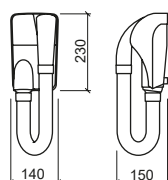

Referencia Descripción € Cromo

**491500** CONJUNTO DE ACCESORIOS LUXE

215,00€

Incluye Percha doble Ref. 41523, Portarrollos Ref. 41510, Escobillero c/escobilla Ref. 41509, Toallero 45 Ref. 41507 y Toallero 60 Ref. 41508.

NEW



Referencia Descripción € Cromo

**41509** ESCOBILLERO LUXE C/ESCOBILLA  
 Ø83x102x323mm / 0.8Kg

90,00€

Escobillero en latón cromado y escobilla en latón cromado y ABS.

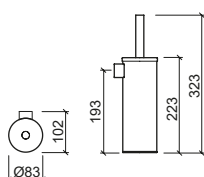

LEYENDA.

En caja







## FREGADEROS

- 417 Lusitano
- 418 Troia
- 418 Belfast
- 419 Cuba & Plano
- 420 Tribo
- 421 Utility
- 421 Reno
- 422 Reno XS NEW
- 422 Valet
- 425 Farmhouse
- 426 Farmhouse XS NEW
- 427 **Componentes**





# LUSITANO



Referencia	Descripción	€ Blanco
<b>7220</b>	<b>FREGADERO LUSITANO 1 CUBA</b> 850x500x225mm / 26.6Kg / Piezas palet BL=10 Fregadero para cocina en gres sin rebosadero. Válvula compatible Ø90 Ref. 4714. Plano de corte: 810x460mm. Orificios pre-troquelados. Tapa orificios Ref. 47221. Dimensiones de la cuba: 340x370x200mm.	<b>245,00€</b>

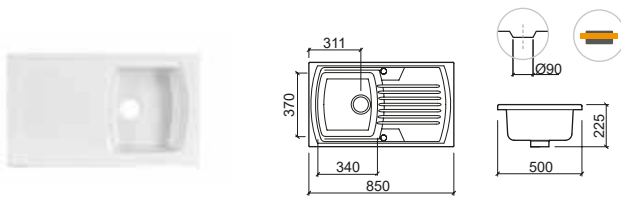

Referencia	Descripción	€ Blanco
<b>7222</b>	<b>FREGADERO LUSITANO 2 CUBAS</b> 1205x500x222mm / 40.6Kg / Piezas palet BL=06 Fregadero para cocina en gres sin rebosadero. Válvula compatible Ø90 Ref. 4716. Plano de corte: 1170x465mm. Orificios pre-troquelados. Tapa orificios Ref. 47221. Dimensiones de las cubas: 335x373x200mm.	<b>354,00€</b>

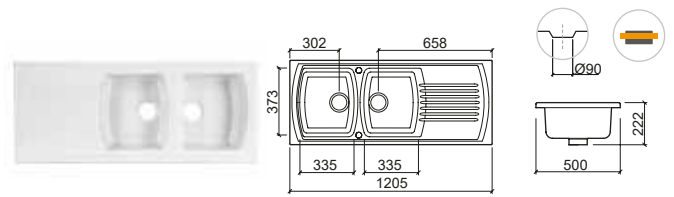

Referencia	Descripción	€ Blanco
<b>7221</b>	<b>FREGADERO LUSITANO 1 CUBA 1/2</b> 995x497x235mm / 32.9Kg / Piezas palet BL=08 Fregadero para cocina en gres sin rebosadero. Válvula compatible Ø90 Ref. 4821. Plano de corte: 950x460mm. Orificios pre-troquelados. Tapa orificios Ref. 47221. Dimensiones de la 1 cuba: 330x370x215mm. Dimensiones de la 1/2 cuba: 135x253x128mm.	<b>286,00€</b>

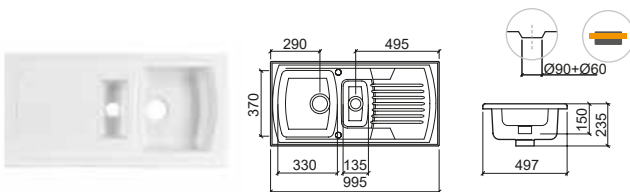

Referencia	Descripción	€ Blanco
<b>7223</b>	<b>FREGADERO LUSITANO 2 CUBAS SIN ESCURRIDOR</b> 860x500x220mm / 30.7Kg / Piezas palet BL=10 Fregadero para cocina en gres sin rebosadero. Válvula compatible Ø90 Ref. 4716. Plano de corte: 810x460mm. Orificios pre-troquelados. Tapa orificios Ref. 47221.	<b>261,00€</b>

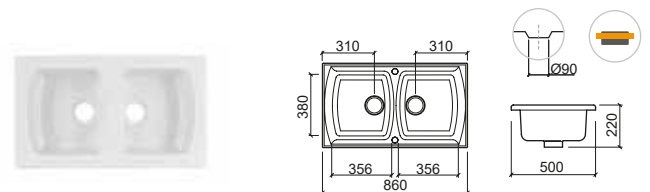

## LEYENDA.

 Encastrar por arriba

BL. BLANCO

# TROIA



Referencia	Descripción	€ Blanco	€ Color
<b>7071</b>	<b>FREGADERO TROIA 1 CUBA 1/2</b> 1125x500x215mm / 34.7Kg Fregadero para cocina en gres con rebosadero. Válvula compatible Ø62 Ref. 4707. Orificios pre-troquelados. Tapa orificios Ref. 47221. Plano de corte: 1095x475mm. Dimensiones de 1 cuba: 382x378x191mm. Dimensiones de la 1/2 cuba: 270x378x191mm. Colores disponibles: <b>blanco</b> (00), <b>granito ceniza</b> (30), <b>granito beige claro</b> (33), <b>granito azul</b> (34) y <b>granito naranja</b> (35).	<b>248,00€</b>	<b>290,00€</b>

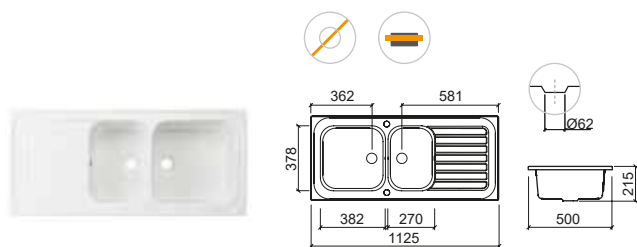

# BELFAST



Referencia	Descripción	€ Blanco	€ Color
<b>7400V</b>	<b>FREGADERO BELFAST C/VÁLVULA</b> 595x455x275mm / 32.8Kg / Piezas palet BL=21 Fregadero para cocina en gres con rebosadero. Válvula incluida Ø62 Ref. 4740. Sifón compatible Ref. 4730. Dimensiones de la cuba: 535x395x222mm. Colores disponibles: <b>blanco</b> (00) y <b>antracita mate</b> (38).	<b>269,00€</b>	<b>442,00€</b>
<b>7400</b>	<b>FREGADERO BELFAST</b> 595x455x275mm / 32.8Kg / Piezas palet BL=21 Fregadero para cocina en gres con rebosadero. Válvula compatible Ø62 Ref. 4740. Sifón compatible Ref. 4730. Dimensiones de la cuba: 535x395x222mm. Colores disponibles: <b>blanco</b> (00) y <b>antracita mate</b> (38).	<b>255,00€</b>	<b>428,00€</b>

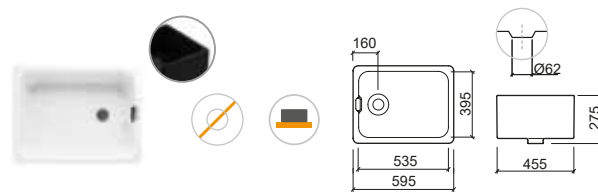

## LEYENDA.

Sobre encimera

Sin orificio para grifería

**BL. BLANCO / COL. COLOR**

# CUBA & PLANO



Referencia	Descripción	€ Blanco
------------	-------------	----------

<b>7200</b>	<b>FREGADERO CUBA</b>	<b>134,00€</b>
-------------	-----------------------	----------------

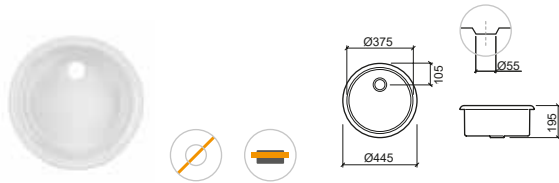

 Ø445x195mm / 9.8Kg / Piezas palet BL=20  
 Fregadero para cocina en gres sin rebosadero.  
 Válvula compatible Ø55 Ref. 4740. Sifón compatible Ref. 4730.  
 Plano de corte: Ø410mm.



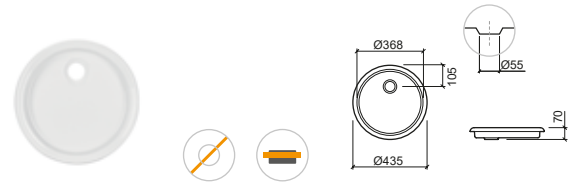

Referencia	Descripción	€ Blanco
------------	-------------	----------

<b>7210</b>	<b>FREGADERO PLANO</b>	<b>91,00€</b>
-------------	------------------------	---------------

 Ø435x70mm / 5.5Kg / Piezas palet BL=20  
 Fregadero para cocina en gres sin rebosadero.  
 Válvula compatible Ø55 Ref. 4740. Sifón compatible Ref. 4730.  
 Plano de corte: Ø410mm.



## LEYENDA.



 Sin orificio para grifería
  Encastrar por arriba

BL. BLANCO

# TRIBO



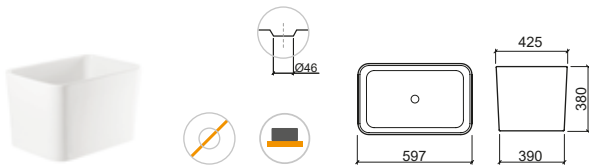

Referencia	Descripción	€ Blanco
------------	-------------	----------

<b>109900</b>	<b>TRIBO 60</b> 	<b>241,00€</b>
<p> 597x425x380mm / 40.0Kg                      Fregadero para cocina en gres sin rebosadero.  <b>No compatible con VDA.</b>                      Plano de corte: Ø150mm. Dimensiones de la cuba: 562x387x312mm.</p>		



Referencia	Descripción	€ Blanco
------------	-------------	----------

<b>109910</b>	<b>TRIBO 80</b> 	<b>271,00€</b>
<p> 797x427x381mm / 45.0Kg                      Fregadero para cocina en gres sin rebosadero.  <b>No compatible con VDA.</b>                      Plano de corte: Ø150mm. Dimensiones de la cuba: 760x390x311mm.</p>		

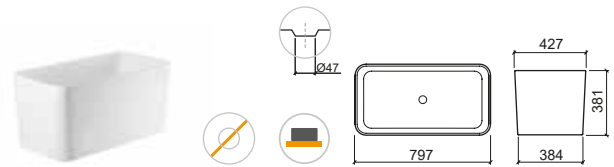

LEYENDA.

 Sin orificio para grifería

 Sobre encimera

BL. BLANCO

# UTILITY

# RENO



Referencia	Descripción	€ Blanco
------------	-------------	----------

**7410V** **FREGADERO UTILITY 505 C/VÁLVULA** **180,00€**  
 510x506x235mm / 17.1Kg  
 Fregadero encastrable por arriba en gres con rebosadero redondo y orificio para grifería. Válvula incluida Ø46 Ref. 4V91. Sifón compatible (no incluido) Ref. 4V95. Plano de corte: 486x482mm. Dimensiones de la cuba: 449x357x210mm.

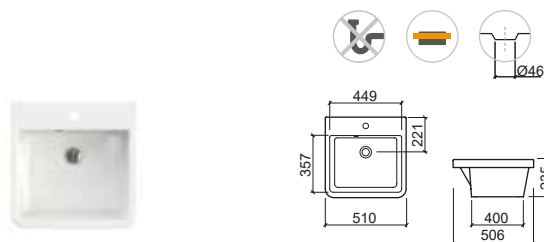

Referencia	Descripción	€ Blanco
------------	-------------	----------

**7310V** **FREGADERO RENO 1 CUBA C/VÁLVULA** **269,00€**  
 1000x500x210mm / 30.4Kg / Piezas palet BL=16  
 Fregadero encastrable por arriba en gres con rebosadero redondo.  
**Variantes disponibles:**  
 Fregadero 1 cuba reversible c/2 orificios pre-troquelados c/válvula Ref. 7310V.  
 Fregadero 1 cuba derecho c/válvula Ref. 7310DV.  
 Fregadero 1 cuba izquierdo c/válvula Ref. 7310EV.  
 Válvula incluida Ø90 Ref. 4738. Sifón compatible (no incluido) Ref. 4701. Tapa orificios compatible (no incluido) Ref. 47221. Plano de corte: 970x470mm. Dimensiones de la cuba: 447x412x190mm.

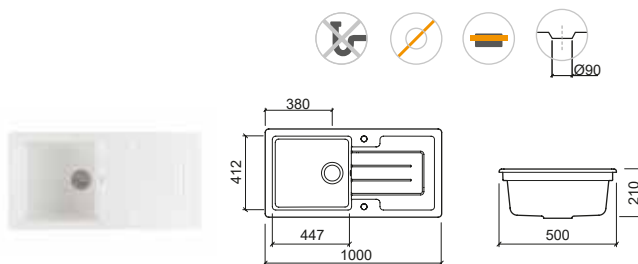

Referencia	Descripción	€ Blanco
------------	-------------	----------

**7411V** **FREGADERO UTILITY 655 C/VÁLVULA** **205,00€**  
 660x506x236mm / 22.0Kg  
 Fregadero encastrable por arriba en gres con rebosadero redondo y orificio para grifería. Válvula incluida Ø45 Ref. 4V91. Sifón compatible (no incluido) Ref. 4V95. Plano de corte: 631x446mm. Dimensiones de la cuba: 599x357x210mm.

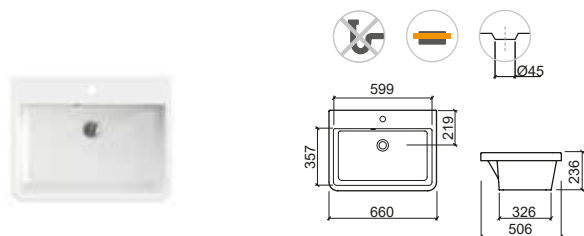

Referencia	Descripción	€ Blanco
------------	-------------	----------

**7311V** **FREGADERO RENO 1 CUBA 1/2 C/VÁLVULA** **341,00€**  
 1000x500x210mm / 33.0 Kg / Piezas palet BL=16  
 Fregadero encastrable por arriba en gres sin rebosadero.  
**Variantes disponibles:**  
 Fregadero 1 cuba 1/2 reversible c/2 orificios pre-troquelados c/válvula Ref. 7311V.  
 Fregadero 1 cuba 1/2 derecho c/válvula Ref. 7311DV.  
 Fregadero 1 cuba 1/2 izquierdo c/válvula Ref. 7311EV.  
 Válvula incluida Ø90 Ref. 4703. Sifón compatible (no incluido) Ref. 4703. Tapa orificios compatible (no incluido) Ref. 47221. Plano de corte: 970x470mm. Dimensiones de la 1 cuba: 340x415x190mm. Dimensiones 1/2 cuba: 170x295x142mm.

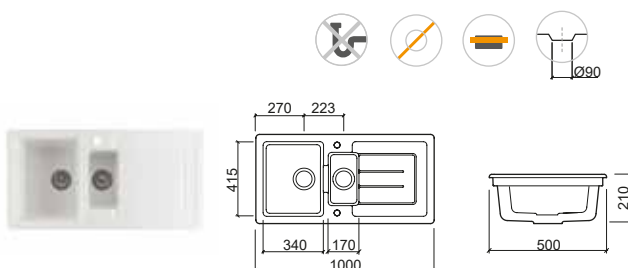

## LEYENDA.

- Sin orificio para grifería
- Encastrar por arriba
- Sifón no incluido

BL. BLANCO



# RENO XS



Referencia Descripción € Blanco

**7313V** **FREGADERO RENO XS 1 CUBA C/VÁLVULA** **265,00€**  
 850x500x215mm  
 Fregadero encastrable por arriba en gres con rebosadero redondo.  
**Variantes disponibles:**  
 Fregadero 1 cuba reversible c/2 orificios pre-troquelados c/válvula Ref. 7313RV.  
 Fregadero 1 cuba derecho c/válvula Ref. 7313DV.  
 Fregadero 1 cuba izquierdo c/válvula Ref. 7313EV.  
 Válvula incluida Ø90 Ref. 4738. Sifón compatible (no incluido) Ref. 4701.  
 Tapa orificios compatible (no incluido) Ref. 47221.  
 Plano de corte: 830x470mm. Dimensiones de la cuba: 415x415x190mm.

**7313** **FREGADERO RENO XS 1 CUBA** **250,00€**  
 850x500x215mm  
 Fregadero encastrable por arriba en gres con rebosadero redondo.  
**Variantes disponibles:**  
 Fregadero 1 cuba reversible c/2 orificios pre-troquelados Ref. 7313R.  
 Fregadero 1 cuba derecho Ref. 7313D.  
 Fregadero 1 cuba izquierdo Ref. 7313E.  
 Válvula compatible Ø90 (no incluida) Ref. 4738. Sifón compatible (no incluido) Ref. 4701. Tapa orificios compatible (no incluido) Ref. 47221.  
 Plano de corte: 830x470mm. Dimensiones de la cuba: 415x415x190mm.

NEW

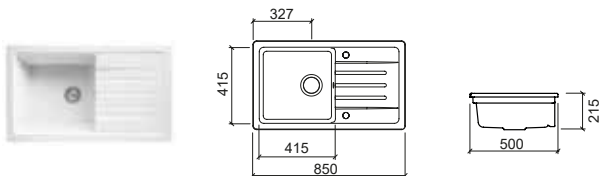

# VALET



Referencia Descripción € Blanco € Cromo

**7340V** **FREGADERO VALET 1 CUBA 46x46 CUADRADO C/VÁLVULA** **208,00€**  
 462x462x220mm / Piezas palet BL=28  
 Fregadero para cocina en gres. Válvula incluida Ø90 Ref. 473511. Sifón compatible Ref. 4701. No incluye kit de fijación (Ref. 45). Compatible con Rejilla Ref. 4A340. Plano de corte [encastrar por arriba]: 440x440mm. Plano de corte [encastrar por abajo]: 390x390mm. Dimensiones de la cuba: 400x400x195mm.

**4A340** **REJILLA** **44,00€**  
 374x374x28mm  
 Rejilla en acero inoxidable.

**4701** **SIFÓN PARA FREGADERO 1 CUBA 46x46 CUADRADO** **5,80€**  
 0.2Kg

**45** **KIT DE FIJACIÓN P/FREGADERO ENCASTRAR P/ABAJO** **7,70€**  
 0.3Kg  
 Kit de fijación para fregadero de encastrar por abajo.

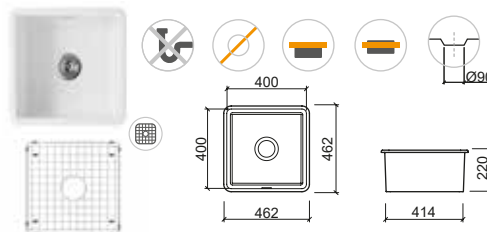

Referencia Descripción € Blanco € Cromo

**7330V** **FREGADERO VALET 1/2 CUBA 24x46 C/VÁLVULA** **136,00€**  
 237x462x223mm / Piezas palet BL=42  
 Fregadero para cocina en gres. Válvula incluida Ø90 Ref. 4735. Sifón compatible Ref. 4701. No incluye kit de fijación (Ref. 45). Compatible con Escurridor Ref. 4A330. Dimensiones de la cuba: 174x400x197mm. [-] Consultar disponibilidad.

**4A330** **ESCURRIDOR** **44,00€**  
 442x209x144mm  
 Escurridor en acero inoxidable.

**4701** **SIFÓN PARA FREGADERO 1/2 CUBA** **5,80€**  
 0.2Kg

**45** **KIT DE FIJACIÓN P/FREGADERO ENCASTRAR P/ABAJO** **7,70€**  
 0.3Kg  
 Kit de fijación para fregadero de encastrar por abajo.

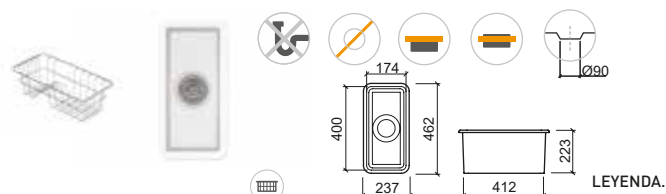

Rejilla Sifón no incluido Sin orificio para grifería Encastrar por arriba Encastrar por abajo

LEYENDA.  
BL. BLANCO



Referencia	Descripción	€ Blanco	€ Cromo
<b>7380V</b>	<b>FREGADERO VALET 1 CUBA Ø44 CIRCULAR C/VÁLVULA</b> ☞ Ø445xØ380x197mm / Piezas palet BL=28 Fregadero para cocina en gres. Válvula incluida Ø90 Ref. 4738. Sifón compatible Ref. 4701. No incluye kit de fijación (Ref. 45). Dimensiones de la cuba: Ø385x174mm.	<b>175,00€</b>	
<b>4701</b>	<b>SIFÓN PARA FREGADERO 1 CUBA</b> ☞ 0.2Kg	<b>5,80€</b>	
<b>45</b>	<b>KIT DE FIJACIÓN P/FREGADERO ENCASTRAR P/ABAJO</b> ☞ 0.3Kg Kit de fijación para fregadero de encastrar por abajo.		<b>7,70€</b>

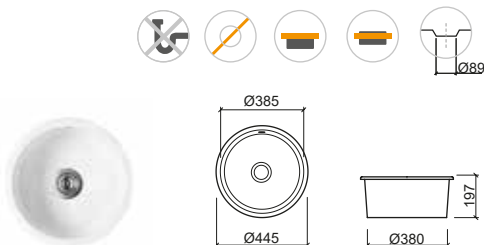

Referencia	Descripción	€ Blanco	€ Cromo
<b>7350V</b>	<b>FREGADERO VALET 1 CUBA 60x46 RETANGULAR C/VÁLVULA</b> ☞ 601x462x222mm / Piezas palet BL=20 Fregadero para cocina en gres. Válvula incluida Ø90 Ref. 4735. Sifón compatible Ref. 4701. No incluye kit de fijación (Ref. 45). Compatible con Rejilla Ref. 4A350. Plano de corte [encastrar por arriba]: 575x440mm. Plano de corte [encastrar por abajo]: 532x392mm. Dimensiones de la cuba: 540x401x195mm.	<b>282,00€</b>	
<b>4A350</b>	<b>REJILLA</b> ☞ 512x377x28mm Rejilla en acero inoxidable.		<b>48,00€</b>
<b>4701</b>	<b>SIFÓN PARA FREGADERO 1 CUBA</b> ☞ 0.2Kg	<b>5,80€</b>	
<b>45</b>	<b>KIT DE FIJACIÓN P/FREGADERO ENCASTRAR P/ABAJO</b> ☞ 0.3Kg Kit de fijación para fregadero de encastrar por abajo.		<b>7,70€</b>

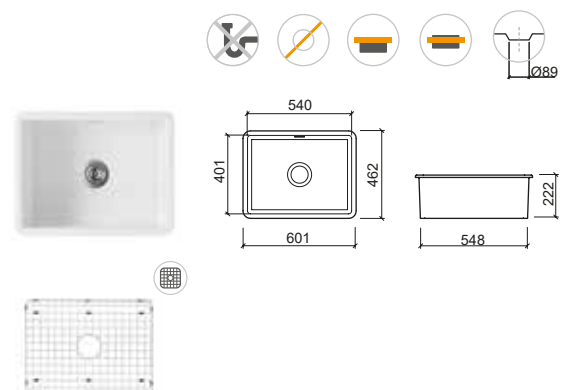

#### LEYENDA.

- Sin orificio para grifería
- Encastrar por arriba
- Encastrar por abajo
- Sifón no incluido
- Rejilla
- Escurridor

BL. BLANCO



# VALET



Referencia	Descripción	€ Blanco	€ Cromo
<b>7370V</b>	<b>FREGADERO VALET 1 CUBA 1/2 C/VÁLVULA</b> 595x460x220mm / 24.7Kg / Piezas palet BL=20 Fregadero para cocina en gres. Válvula incluida Ø90 Ref. 4736. Sifón compatible Ref. 4704. No incluye kit de fijación (Ref. 45). Compatible con Rejilla Ref. 4A370 y Escurreidor Ref. 4A330. Plano de corte [encastrar por arriba]: 575x440mm. Plano de corte [encastrar por abajo]: 532x392mm. Dimensiones 1 cuba: 337x400x195mm. Dimensiones 1/2 cuba: 183x400x195mm.	<b>317,00€</b>	
<b>4A370</b>	<b>REJILLA</b> 373x295x28mm Rejilla en acero inoxidable.	<b>38,00€</b>	
<b>4A330</b>	<b>ESCURRIDOR</b> 442x209x144mm Escurreidor en acero inoxidable.	<b>44,00€</b>	
<b>4704</b>	<b>SIFÓN PARA FREGADERO 1 CUBA 1/2</b> 0.4Kg	<b>9,90€</b>	
<b>45</b>	<b>KIT DE FIJACIÓN P/FREGADERO ENCASTRAR P/ABAJO</b> 0.3Kg Kit de fijación para fregadero de encastrar por abajo.	<b>7,70€</b>	

Referencia	Descripción	€ Blanco	€ Cromo
<b>7360V</b>	<b>FREGADERO VALET 1 CUBA 1/3 C/VÁLVULA</b> 596x522x223mm / Piezas palet BL=20 Fregadero para cocina en gres. Válvula incluida Ø90 Ref. 4736. Sifón compatible Ref. 4704. No incluye kit de fijación (Ref. 45). Compatible con Rejilla Ref. 4A360. Dimensiones 1 cuba: 356x460x195mm. Dimensiones 1/3 cuba: 162x363x195mm.	<b>290,00€</b>	
<b>4A360</b>	<b>REJILLA</b> 436x331x28mm Rejilla en acero inoxidable.	<b>44,00€</b>	
<b>4704</b>	<b>SIFÓN PARA FREGADERO 1 CUBA 1/3</b> 0.4Kg	<b>9,90€</b>	
<b>45</b>	<b>KIT DE FIJACIÓN P/FREGADERO ENCASTRAR P/ABAJO</b> 0.3Kg Kit de fijación para fregadero de encastrar por abajo.	<b>7,70€</b>	

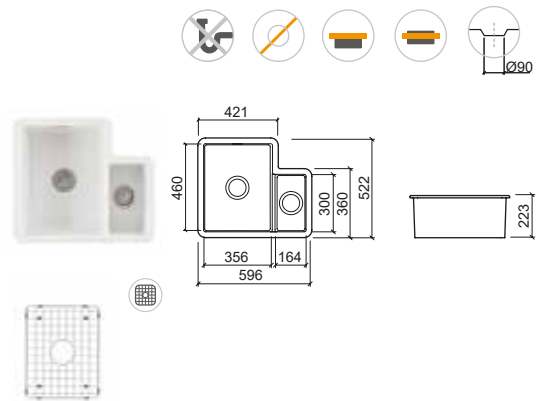
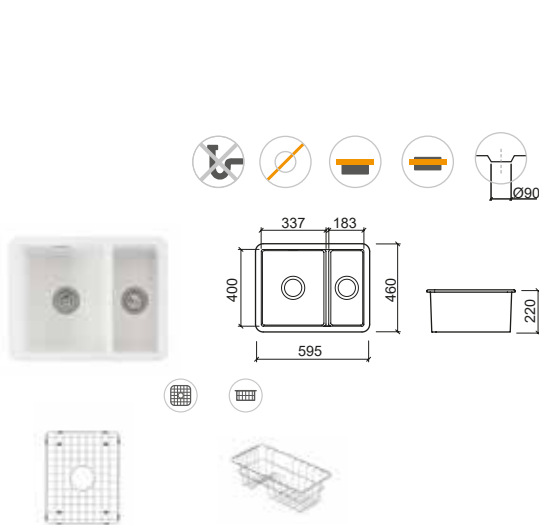

## LEYENDA.

Rejilla   
 Sifón no incluido   
 Sin orificio para grifería   
 Encastrar por arriba   
 Encastrar por abajo

BL. BLANCO



# FARMHOUSE



Referencia	Descripción	€ Blanco	€ Cromo
<b>7401V</b>	<b>FREGADERO FARMHOUSE 1 CUBA C/VÁLVULA</b> 795x460x220mm / Piezas palet BL=14 Fregadero para cocina en gres. Válvula incluida Ø90 Ref. 4738. Sifón compatible Ref. 4701. Dimensiones de la cuba: 735x400x197mm.	<b>455,00€</b>	
<b>4A401</b>	<b>REJILLA</b> 681x345x28mm Rejilla en acero inoxidable.		<b>65,00€</b>
<b>4738</b>	<b>VÁLVULA 1 CUBA</b> 0.2Kg	<b>14,00€</b>	
<b>4701</b>	<b>SIFÓN PARA FREGADERO 1 CUBA</b> 0.2Kg	<b>5,80€</b>	

Referencia	Descripción	€ Blanco	€ Cromo
<b>7403V</b>	<b>FREGADERO FARMHOUSE 2 CUBAS C/VÁLVULA</b> 793x491x220mm / Piezas palet BL=14 Fregadero para cocina en gres. Válvula incluida Ø90 Ref. 4704. Sifón compatible Ref. 4704. Compatible con Rejillas Ref. 4A413 y 4A403. Dimensiones de la cuba: 366x450x195mm.	<b>533,00€</b>	
<b>4A413</b>	<b>REJILLA</b> 405x321x28mm Rejilla en acero inoxidable.		<b>42,00€</b>
<b>4A403</b>	<b>REJILLA</b> 405x321x28mm Rejilla en acero inoxidable.		<b>42,00€</b>
<b>4704</b>	<b>VÁLVULA 2 CUBAS</b> 0.4Kg		<b>23,00€</b>
<b>4704</b>	<b>SIFÓN PARA FREGADERO 2 CUBAS</b> 0.4Kg	<b>9,90€</b>	

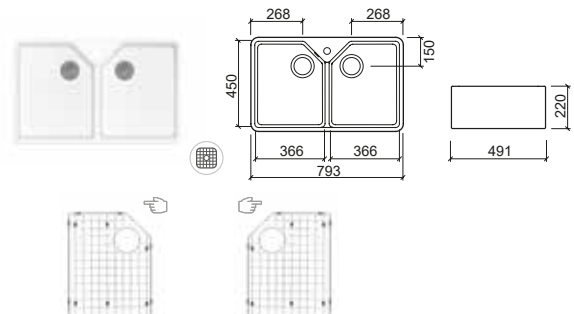
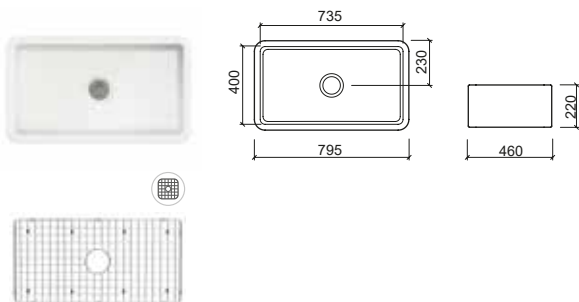

## LEYENDA.

- Sin orificio para grifería
- Encastrar por arriba
- Encastrar por abajo
- Sifón no incluido
- Rejilla

BL. BLANCO

# FARMHOUSE XS



Referencia	Descripción	€ Blanco	€ Cromo
<b>7404V</b>	<b>FREGADERO FARMHOUSE XS 1 CUBA C/VÁLVULA</b> 590x458x250mm / 35.5Kg Fregadero para cocina en gres con rebosadero redondo. Válvula incluida Ø90 Ref. 4738. Sifón compatible Ref. 4701. Dimensiones de la cuba: 550x415x230mm.	<b>347,00€</b>	
<b>4738</b>	<b>VÁLVULA 1 CUBA</b> 0.2Kg		<b>14,00€</b>
<b>4701</b>	<b>SIFÓN PARA FREGADERO 1 CUBA</b> 0.2Kg	<b>5,80€</b>	

NEW

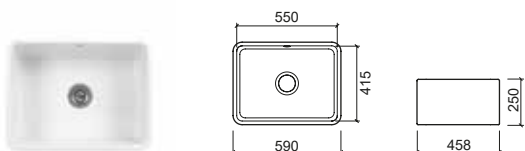

LEYENDA.



Sifón no incluido



Sin orificio para grifería



Encastrar por arriba



Encastrar por abajo

BL. BLANCO

# COMPONENTES

## LUSITANO

Referencia	Descripción	€ Blanco	€ Cromo
<b>4714</b>	VÁLVULA 1 CUBA 1.5Kg		<b>18,00€</b>
<b>4821</b>	VÁLVULA 1 CUBA Y 1/2 1.5Kg		<b>28,00€</b>
<b>4716</b>	VÁLVULA 2 CUBAS 1.5Kg		<b>28,00€</b>
<b>47221</b>	TAPA ORIFICIOS 0.1Kg	<b>4,50€</b>	

## TROIA

Referencia	Descripción	€ Blanco	€ Cromo
<b>4707</b>	VÁLVULA 0.6Kg		<b>17,00€</b>
<b>47221</b>	TAPA ORIFICIOS 0.1Kg	<b>4,50€</b>	

## BELFAST

Referencia	Descripción	€ Blanco	€ Cromo
<b>4740</b>	VÁLVULA MANUAL 0.2Kg		<b>14,00€</b>
<b>4730</b>	SIFÓN PARA FREGADEROS 0.2Kg	<b>10,50€</b>	

## CUBA

Referencia	Descripción	€ Blanco	€ Cromo
<b>4740</b>	VÁLVULA MANUAL 0.2Kg		<b>14,00€</b>
<b>4730</b>	SIFÓN PARA FREGADEROS 0.2Kg	<b>10,50€</b>	

## PLANO

Referencia	Descripción	€ Blanco	€ Cromo
<b>4740</b>	VÁLVULA MANUAL 0.2Kg		<b>14,00€</b>
<b>4730</b>	SIFÓN PARA FREGADEROS 0.2Kg	<b>10,50€</b>	

## RENO

Referencia	Descripción	€ Blanco	€ Cromo
<b>4738</b>	VÁLVULA 1 CUBA 0.2Kg		<b>14,00€</b>
<b>4703</b>	VÁLVULA 1 CUBA Y 1/2 0.3Kg		<b>17,00€</b>
<b>4701</b>	SIFÓN PARA FREGADERO 1 CUBA 0.2Kg	<b>5,80€</b>	
<b>4703</b>	SIFÓN PARA FREGADERO 1 CUBA Y 1/2 0.5Kg	<b>9,90€</b>	

# COMPONENTES

## VALET

Referencia	Descripción	€ Blanco	€ Cromo
<b>4735</b>	<b>VÁLVULA</b> 0.2Kg / Compatible con 7330V, 7340V y 7350V.		<b>19,00€</b>
<b>4738</b>	<b>VÁLVULA 1 CUBA Ø44 CIRCULAR</b> 0.2Kg		<b>14,00€</b>
<b>4736</b>	<b>VÁLVULA</b> 0.4Kg / Compatible con 7360V y 7370V.		<b>26,00€</b>
<b>4701</b>	<b>SIFÓN</b> 0.2Kg / Compatible con 7330V, 7340V, 7350V y 7380V.	<b>5,80€</b>	
<b>4704</b>	<b>SIFÓN</b> 0.4Kg / Compatible con 7360V y 7370V.	<b>9,90€</b>	
<b>4A303</b>	<b>CONJ. 2 TOPES LATERALES + 2 PIES P/REJILLAS</b>	<b>3,00€</b>	
<b>45</b>	<b>KIT DE FIJACIÓN ENCASTRAR P/ABAJO</b> 0.3Kg	<b>7,70€</b>	

## FARMHOUSE

Referencia	Descripción	€ Blanco	€ Cromo
<b>4738</b>	<b>VÁLVULA 1 CUBA Ø44 CIRCULAR</b> 0.2Kg		<b>14,00€</b>
<b>4704</b>	<b>VÁLVULA 2 CUBAS</b> 0.4Kg		<b>23,00€</b>
<b>4701</b>	<b>SIFÓN PARA FREGADERO 1 CUBA</b> 0.2Kg	<b>5,80€</b>	
<b>4704</b>	<b>SIFÓN PARA FREGADERO 2 CUBAS</b> 0.4Kg	<b>9,90€</b>	
<b>4A303</b>	<b>CONJ. 2 TOPES LATERALES + 2 PIES P/REJILLA</b>	<b>3,00€</b>	

# CONDICIONES GENERALES DE VENTA

Unisan XXI, S.A. y sus clientes aceptan las siguientes condiciones de venta a partir del momento de recepción y confirmación del pedido.

## MODELOS Y COLORES

Los productos presentados en esta tarifa siguen especificaciones técnicas internas de UNISAN, basadas en normas internacionales en vigor. Las dimensiones, colores y características de las piezas son meramente indicativas y orientativas, nunca vinculantes y están sujetas a las tolerancias y variaciones típicas de estos materiales.

Los productos fotografiados pueden no corresponder exactamente al producto final debido al concepto gráfico de la tarifa.

Algunos accesorios presentes en los ambientes fotografiados pueden no estar disponibles para su venta.

UNISAN se reserva el derecho a realizar modificaciones técnicas que permitan mejorar la funcionalidad de nuestros productos sin previo aviso.

## PRECIOS

Los precios que figuran en esta tarifa son unitarios, de venta al público y no incluyen el IVA.

Los precios indicados en la Tarifa son orientativos, estando sujetos a cualquier variación sin previo aviso.

## PEDIDOS

La confirmación de un pedido o de un plazo de entrega no será base para una reclamación por parte del cliente, no pudiendo en caso alguno dar origen a ningún tipo de indemnización.

Los productos se considerarán entregados al cliente:

- Cuando el cliente utilice sus propios medios de transporte, tras la firma del albarán por el transportista. En este caso, el transporte es responsabilidad del cliente y por lo tanto no se aceptarán reclamaciones por rotura de material o falta de mercancía.
- Cuando el transporte sea realizado por UNISAN, se considerará entregado en el momento de la recepción por el destinatario, que deberá verificar lo más rápidamente posible la mercancía. Cualquiera anomalía deberá ser comunicada en un máximo de 48 horas tras la recepción de los productos.

## DEVOLUCIONES

UNISAN no acepta devoluciones de pedido. En caso de potenciales problemas, se negociarán soluciones individuales ad-hoc. En ninguna circunstancia, UNISAN admitirá devoluciones de materiales: usados, descatalogados, especiales o sin su embalaje original, entendiéndose por especiales aquellos no incluidos en esta tarifa.

Los pedidos aceptados no podrán ser anulados en los casos siguientes:

- Cuando se haya expedido el material
- Cuando se trate de mercancía de fabricación especial, debidamente encargada por el cliente y que ya se encuentre en fase de ejecución.

En el supuesto de que el Cliente haya incumplido, de forma total o parcial, anteriores acuerdos con UNISAN, ésta se reserva el derecho de anular pedidos pendientes de entrega.

# CONDICIONES GENERALES DE VENTA

## RESERVA DE PROPIEDAD

La propiedad será transferida al Comprador al cumplir los términos del contrato de compra-venta, una vez liquidada la deuda completamente. Si el Comprador ha ordenado otro tipo de bienes o productos, cualquier pago será contemplado para cubrir facturas anteriores con adeudos pendientes.

## CONTACTO

Pueden obtener más información sobre nuestros productos o sobre nuestra red de ventas en:

[www.unisan.es](http://www.unisan.es)

[www.tec.sanindusa.pt](http://www.tec.sanindusa.pt)

Consultar disponibilidad/plazo de nuevos productos antes de efectuar el pedido.



INFORMACIÓN. [WWW.UNISAN.ES](http://WWW.UNISAN.ES)



INFORMACIÓN TÉCNICA. [WWW.TEC.SANINDUSA.PT](http://WWW.TEC.SANINDUSA.PT)



# NOTAS







**UNISAN XXI, S.A.**

Avda. Mas de l'Oli, 64  
Polígono Industrial La Cova  
46940 MANISES - VALENCIA  
(ESPAÑA)

Tel. +34 961 545 700  
unisan@unisan.es  
www.unisan.es  
www.tec.sanindusa.pt

© 2022



sanindusa  
GRUPO





UNISAN XXI, S.A.

Avda. Mas de L'Olí, 64  
Carretera de Quart a Domeño  
Polígono Industrial La Cova  
46940 Manises (Valencia) España

Tel. +34 96 154 57 00

[unisan@unisan.es](mailto:unisan@unisan.es)  
[www.unisan.es](http://www.unisan.es)