

ENERO
2022
TARIFA PVP

DEPÓSITOS Y EQUIPOS

ACS

PARA AGUA CALIENTE SANITARIA PRODUCCIÓN Y ACUMULACIÓN
Instalación doméstica individual, colectiva y aplicaciones industriales.

NOVEDAD

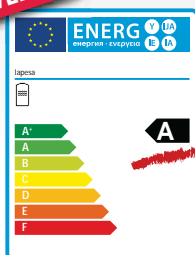

CLASIFICACIÓN
ENERGÉTICA
UE 812/2013
Nuevo modelo GX TSC100/150
con clase A

DEPÓSITOS EN **ACERO INOXIDABLE**

DEPÓSITOS EN **ACERO VITRIFICADO**

DEPÓSITOS DE **INERCI**

DEPÓSITOS **CAPACIDAD INDUSTRIAL**

lapesa

ÍNDICE

PÁGINA

DEPÓSITOS EN ACERO INOXIDABLE



DEPÓSITOS EN ACERO VITRIFICADO



DEPÓSITOS INERCIA



DEPÓSITOS CAPACIDAD INDUSTRIAL

COMPLEMENTOS

AISLAMIENTO

ACCESORIOS

GEISER INOX GAMA DOMÉSTICA 60 A 1.000 LITROS

| | | |
|--------|-------------------------------------|----|
| GX6S | DOBLE PARED | 04 |
| GX6TS | DOBLE PARED | 04 |
| GX6D | DOBLE PARED | 04 |
| GX6DE | DOBLE PARED | 04 |
| GX6DEC | DOBLE PARED + RESISTENCIA ELÉCTRICA | 04 |
| GX6P | DOBLE PARED + SERPENTÍN | 05 |
| GX6PAC | DOBLE PARED | 05 |

| | | |
|---------------|-------------------------------|----|
| GX-...-R | ACUMULACIÓN | 05 |
| GX-...-RB | ACUMULACIÓN | 05 |
| GX-...-M1-M1B | 1 SERPENTÍN | 06 |
| GX-...-TSC | 1 SERPENTÍN | 06 |
| GX-...-TSM | 1 SERPENTÍN | 06 |
| GX-...-M2-M2B | 2 SERPENTINES | 06 |
| GX-...-HL-HLB | 1 SERPENTÍN SOBREDIMENSIONADO | 06 |

MASTER INOX GRAN CAPACIDAD 1.500 A 6.000 LITROS

| | | |
|--------------|---|----|
| MXV-...-RB | ACUMULACIÓN | 07 |
| MXV-...-SB | SERPENTÍN DESMONTABLE | 07 |
| MXV-...-SSB | SERPENTÍN DESMONTABLE SOBREDIMENSIONADO | 07 |
| MXV-...-S2B | 2 SERPENTINES DESMONTABLES | 07 |
| MXV-...-SS2B | 2 SERPENTINES DESMONTABLES (INFERIOR SOBREDIMENSIONADO) | 07 |

CORAL VITRO GAMA DOMÉSTICA 80 A 1.500 LITROS

| | | |
|-------------------------|-----------------------------|----|
| CV-...-R | ACUMULACIÓN | 08 |
| CV-...-RB | ACUMULACIÓN | 08 |
| CV-...-M1S / CV-...-M1M | SERPENTÍN | 08 |
| CV-...-M1-M1B | SERPENTÍN | 08 |
| CV-...-M2-M2B | 2 SERPENTINES | 09 |
| CV-...-HLM-HLDOO-HL-HLB | SERPENTÍN SOBREDIMENSIONADO | 09 |
| CV-...-P | DOBLE PARED + SERPENTÍN | 09 |
| CV-...-PDUO | DOBLE PARED + SERPENTÍN | 09 |

CORAL VITRO SOLAR, CORAL COMPACT Y CAPTADOR SOLAR

| | | |
|--|--|----|
| COMBILAP-210 MODULO DE ACS PARA BOMBA DE CALOR | | 10 |
|--|--|----|

MASTER VITRO GRAN CAPACIDAD 1.500 A 6.000 LITROS

| | | |
|--------------|---|----|
| MVV-...-RB | ACUMULACIÓN | 11 |
| MVV-...-SB | SERPENTÍN DESMONTABLE | 11 |
| MVV-...-SSB | SERPENTÍN DESMONTABLE SOBREDIMENSIONADO | 11 |
| MVV-...-S2B | 2 SERPENTINES DESMONTABLES | 11 |
| MVV-...-SS2B | 2 SERPENTINES DESMONTABLES (INFERIOR SOBREDIMENSIONADO) | 11 |

GEISER INERCIA GAMA DOMÉSTICA 30 A 1.500 LITROS

| | | |
|----------------|--------------------------------------|----|
| G-...-I-II | ACUMULACIÓN / ACUMULACIÓN INTEMPERIE | 12 |
| G-...-IF-IIF | ACUMULACIÓN / ACUMULACIÓN INTEMPERIE | 12 |
| GX4-...-IF | ACUMULACIÓN / ACUMULACIÓN INTEMPERIE | 12 |
| GX4-30FT | ACUMULACIÓN | 12 |
| G-...-IS-IIS | SERPENTÍN / SERPENTIN INTEMPERIE | 13 |
| G-...-ISF-IISF | SERPENTÍN / SERPENTIN INTEMPERIE | 13 |
| G-...-L | ACUMULACIÓN / ESTRATIFICACIÓN | 14 |
| G-...-LW | SERPENTÍN / ESTRATIFICACIÓN | 14 |

MASTER INERCIA GRAN CAPACIDAD 1.500 A 6.000 LITROS

| | | |
|---------------|---------------------------------------|----|
| MV-...-I-IB | ACUMULACIÓN / ACUMULACIÓN OPCIÓN BOCA | 13 |
| MXV4-...-I | ACUMULACIÓN / ACUMULACIÓN OPCIÓN BOCA | 13 |
| MV-...-IS-ISB | SERPENTÍN / SERPENTÍN OPCIÓN BOCA | 13 |
| MV-...-L | ACUMULACIÓN / ESTRATIFICACIÓN | 14 |

DEPÓSITOS ACUMULADORES DE CAPACIDAD INDUSTRIAL DE 7.000 a 12.000 LITROS

| | | |
|---------------|-------------------------|----|
| MXV-...-RB-SB | ACUMULACION / SERPENTIN | 15 |
| MV-...-RB-SB | ACUMULACION / SERPENTIN | 15 |
| MV-...-IB | INERCIA | 15 |

| | | |
|----------------------------|--|----|
| INTERCAMBIADORES DE PLACAS | | 16 |
|----------------------------|--|----|

| | | |
|---|--|----|
| AISLAMIENTO EN DEPÓSITOS DE AGUA CALIENTE | | 17 |
|---|--|----|

| | | |
|------------|--|-------|
| ACCESORIOS | | 18-21 |
|------------|--|-------|

GEISER INOX AISI-316 DOBLE PARED



| REFERENCIA | DESCRIPCIÓN | P.V.P € | |
|------------|-------------|---------|--|
|------------|-------------|---------|--|

Modelos GEISER INOX: GX6S 90...600

| | | | |
|---------|---------------------|----------|---|
| GX6S90 | Geiser inox GX6S90 | 666,00 | B |
| GX6S130 | Geiser inox GX6S130 | 740,00 | B |
| GX6S190 | Geiser inox GX6S190 | 914,00 | B |
| GX6S260 | Geiser inox GX6S260 | 1.222,00 | B |
| GX6S400 | Geiser inox GX6S400 | 1.749,00 | C |
| GX6S600 | Geiser inox GX6S600 | 2.546,00 | C |

Modelos GX6S: 90, 130 y 190 válidos para instalación mural o sobre suelo.

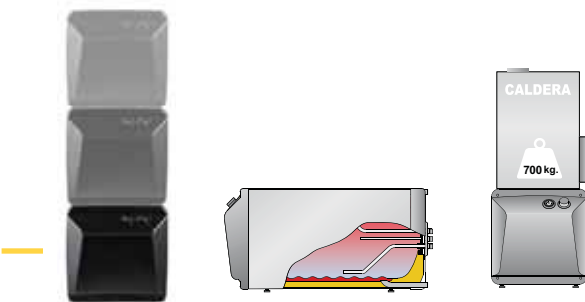

Modelos GEISER INOX: GX6TS 180...240

| | | | |
|----------|----------------------|----------|---|
| GX6TS180 | Geiser inox GX6TS180 | 1.134,00 | B |
| GX6TS240 | Geiser inox GX6TS240 | 1.487,00 | B |

Depósito preparado para soportar un peso de hasta 700 kg. Apilable hasta 3 alturas.



Modelos GEISER INOX: GX6D 90...600

| | | | |
|---------|---------------------|----------|---|
| GX6D90 | Geiser inox GX6D90 | 772,00 | B |
| GX6D130 | Geiser inox GX6D130 | 835,00 | B |
| GX6D190 | Geiser inox GX6D190 | 1.010,00 | B |
| GX6D260 | Geiser inox GX6D260 | 1.387,00 | B |
| GX6D400 | Geiser inox GX6D400 | 1.939,00 | C |
| GX6D600 | Geiser inox GX6D600 | 2.774,00 | C |

Modelos GX6D: 90, 130 y 190 válidos para instalación mural o sobre suelo.



Modelos GEISER INOX: GX6DE 140...600

| | | | |
|-----------|-----------------------|----------|---|
| GX6DE140 | Geiser inox GX6DE140 | 845,00 | B |
| GX6DE180 | Geiser inox GX6DE180 | 971,00 | B |
| GX6DE215 | Geiser inox GX6DE215 | 1.131,00 | B |
| GX6DE260 | Geiser inox GX6DE260 | 1.337,00 | B |
| GX6DE400 | Geiser inox GX6DE400 | 1.873,00 | C |
| GX6DE600 | Geiser inox GX6DE600 | 2.684,00 | C |
| GX6DE1000 | Geiser inox GX6DE1000 | 3.838,00 | C |



Modelos GEISER INOX: GX6DEC 90...600

| | | | |
|---------------|---------------------------|----------|---|
| GX6DEC90 | Geiser inox GX6DEC90 | 843,00 | B |
| GX6DEC130 | Geiser inox GX6DEC130 | 975,00 | B |
| GX6DEC190 | Geiser inox GX6DEC190 | 1.177,00 | B |
| GX6DEC260 | Geiser inox GX6DEC260 | 1.829,00 | B |
| GX6DEC400 | Geiser inox GX6DEC400 | 2.417,00 | C |
| GX6DEC600 | Geiser inox GX6DEC600 | 3.155,00 | C |
| GX6DEC600-3F5 | Geiser inox GX6DEC600-3F5 | 3.324,00 | C |
| GX6DEC600-3F7 | Geiser inox GX6DEC600-3F7 | 3.359,00 | C |

Modelos GX6DEC: 90, 130 y 190 válidos para instalación mural o sobre suelo. Con resistencia de serie.



NOTAS

Los modelos GEISER hasta 300 litros inclusive se suministra con el grupo de seguridad sanitaria, que se factura aparte. (Ver accesorios pág. 21).

PUESTA EN MARCHA DEL ACUMULADOR GEISER-INOX, GRATUITA Y OBLIGATORIA, REALIZADA POR SAT OFICIAL **lapesa**

Para concentraciones de cloruros >150mg/l, los modelos fabricados en acero inoxidable deberán incorporar sistema de protección catódica "lapesa-correct-up". (Ver apartado accesorios pág. 21).

i Depósito horizontal bajo demanda (ver kit bastidor en pág. 21)

REFERENCIA DESCRIPCIÓN P.V.P €  **GEISER INOX AISI-316 DOBLE PARED**



| Modelos GEISER INOX: GX6P 300...1000 | | | |
|--------------------------------------|----------------------|----------|---|
| GX6P300 | Geiser inox GX6P300 | 1.932,00 | B |
| GX6P400 | Geiser inox GX6P400 | 2.002,00 | C |
| GX6P600 | Geiser inox GX6P600 | 2.680,00 | C |
| GX6P800 | Geiser inox GX6P800 | 3.239,00 | B |
| GX6P1000 | Geiser inox GX6P1000 | 3.966,00 | C |

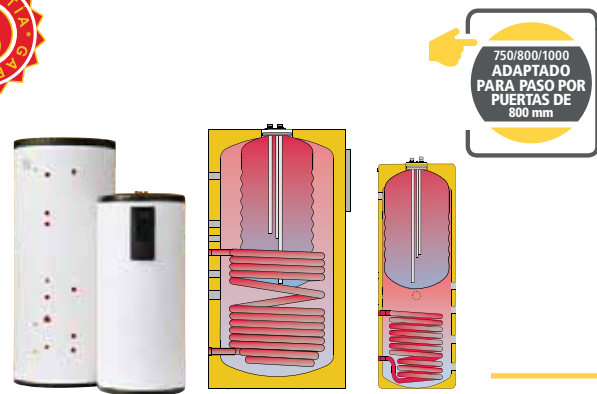

Modelos GEISER INOX: GX6PAC 300...600

| | | | |
|------------|------------------------|----------|---|
| GX6PAC300 | Geiser inox GX6PAC300 | 1.590,00 | B |
| GX6PAC400 | Geiser inox GX6PAC400 | 1.655,00 | C |
| GX6PAC600 | Geiser inox GX6PAC600 | 2.324,00 | C |
| GX6PAC800 | Geiser inox GX6PAC800 | 3.077,00 | B |
| GX6PAC1000 | Geiser inox GX6PAC1000 | 3.766,00 | C |

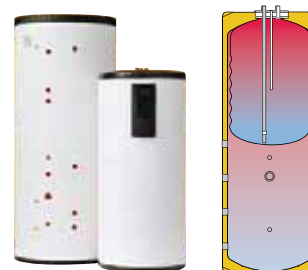

REFERENCIA DESCRIPCIÓN P.V.P €  **GEISER INOX AISI-316 ACUMULACIÓN**



| Modelos GEISER INOX: GX-R 200...1000 | | | |
|--------------------------------------|-----------------------|----------|---|
| GX200R | Geiser inox GX-200-R | 1.190,00 | B |
| GX300R | Geiser inox GX-300-R | 1.636,00 | B |
| GX400R | Geiser inox GX-400-R | 2.210,00 | B |
| GX500R | Geiser inox GX-500-R | 2.327,00 | B |
| GX750R | Geiser inox GX-750-R | 3.220,00 | B |
| GX1000R | Geiser inox GX-1000-R | 3.866,00 | C |



Modelos GEISER INOX: GX-RB 800 - 1000

| | | | |
|----------|------------------------|----------|---|
| GX800RB | Geiser inox GX-800-RB | 3.507,00 | B |
| GX1000RB | Geiser inox GX-1000-RB | 4.153,00 | C |



GEISER INOX AISI-316 SERPENTÍN

REFERENCIA

DESCRIPCIÓN

P.V.P €



750/800/1000
ADAPTADO
PARA PASO POR
PUERTAS DE
800 mm



GX150M1

Modelos GEISER INOX: GX-M1 150...1000 - M1B 800...1000

| | | | |
|-----------|-------------------------|----------|---|
| GX150M1* | Geiser inox GX-150-M1 | 1.198,00 | B |
| GX200M1 | Geiser inox GX-200-M1 | 1.624,00 | B |
| GX300M1 | Geiser inox GX-300-M1 | 2.144,00 | B |
| GX400M1 | Geiser inox GX-400-M1 | 2.854,00 | B |
| GX500M1 | Geiser inox GX-500-M1 | 3.005,00 | B |
| GX750M1 | Geiser inox GX-750-M1 | 4.352,00 | B |
| GX1000M1 | Geiser inox GX-1000-M1 | 5.224,00 | C |
| GX800M1B | Geiser inox GX-800-M1B | 4.639,00 | B |
| GX1000M1B | Geiser inox GX-1000-M1B | 5.510,00 | C |

(* Sin posibilidad de panel de control.

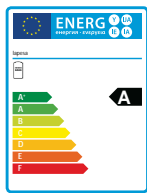

NUEVO

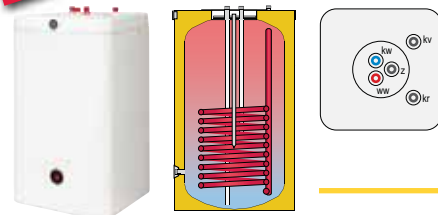

Modelos GEISER INOX: GX-TSC 100...150

| | | | |
|----------|------------------------|----------|---|
| GX100TSC | Geiser inox GX-100-TSC | 1.215,00 | A |
| GX150TSC | Geiser inox GX-150-TSC | 1.528,00 | A |

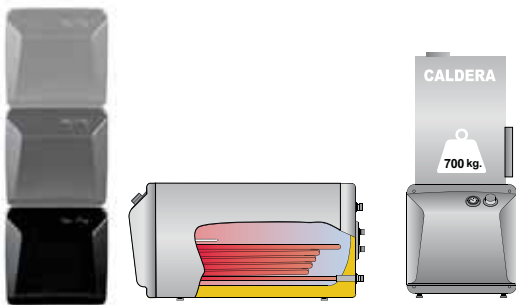

Modelos GEISER INOX: GX-TSM 150...200

| | | | |
|----------|------------------------|----------|---|
| GX150TSM | Geiser inox GX-150-TSM | 1.326,00 | B |
| GX200TSM | Geiser inox GX-200-TSM | 1.769,00 | B |

Depósito preparado para soportar un peso de hasta 700 kg.
Apilable hasta 3 alturas.



750/800/1000
ADAPTADO
PARA PASO POR
PUERTAS DE
800 mm



Modelos GEISER INOX: GX-M2 300...1000 - M2B 800...1000

| | | | |
|-----------|-------------------------|----------|---|
| GX300M2 | Geiser inox GX-300-M2 | 2.529,00 | B |
| GX400M2 | Geiser inox GX-400-M2 | 3.098,00 | B |
| GX500M2 | Geiser inox GX-500-M2 | 3.502,00 | B |
| GX750M2 | Geiser inox GX-750-M2 | 4.985,00 | B |
| GX1000M2 | Geiser inox GX-1000-M2 | 5.950,00 | C |
| GX800M2B | Geiser inox GX-800-M2B | 5.272,00 | B |
| GX1000M2B | Geiser inox GX-1000-M2B | 6.237,00 | C |



750/800/1000
ADAPTADO
PARA PASO POR
PUERTAS DE
800 mm

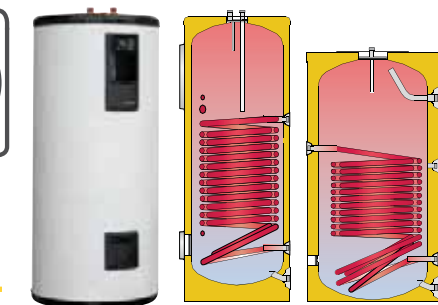

Modelos GEISER INOX: GX-HL 200...1000 - HLB 800...1000

| | | | |
|-----------|-------------------------|----------|---|
| GX200HL | Geiser inox GX-200-HL | 1.979,00 | B |
| GX300HL | Geiser inox GX-300-HL | 2.587,00 | B |
| GX500HL | Geiser inox GX-500-HL | 3.581,00 | C |
| GX800HLB | Geiser inox GX-800-HLB | 5.590,00 | B |
| GX1000HLB | Geiser inox GX-1000-HLB | 6.522,00 | C |



NOTAS

Ferrol no incluido para capacidades >1000 litros (ver accesorios pág. 18).

Para concentraciones de cloruros >150mg/l, los modelos fabricados en acero inoxidable deberán incorporar sistema de protección catódica "lapesa-correx-up". (Ver apartado accesorios pág. 21).

Los modelos GEISER hasta 300 litros inclusive se suministra con el grupo de seguridad sanitaria, que se factura aparte. (Ver accesorios pág. 21).

PUESTA EN MARCHA DEL ACUMULADOR GEISER-INOX, GRATUITA Y OBLIGATORIA, REALIZADA POR SAT OFICIAL lapesa.

CLASIFICACIÓN ENERGÉTICA UE 812/2013

| REFERENCIA | DESCRIPCIÓN | P.V.P € | P.V.P € | |
|--|-------------------------|------------|-------------|---|
| Modelos MASTER INOX: MXV RB 1500...6000 | | PN8 | PN10 | |
| MXV1500RB | Master Inox MXV1500- RB | 6.876,00 | 8.001,00 | C |
| MXV2000RB | Master Inox MXV2000- RB | 7.469,00 | 9.072,00 | C |
| MXV2500RB | Master Inox MXV2500- RB | 10.412,00 | 12.750,00 | C |
| MXV3000RB | Master Inox MXV3000- RB | 11.327,00 | 13.834,00 | C |
| MXV3500RB | Master Inox MXV3500- RB | 11.652,00 | 14.157,00 | C |
| MXV4000RB | Master Inox MXV4000- RB | 14.070,00 | 17.991,00 | C |
| MXV5000RB | Master Inox MXV5000- RB | 14.565,00 | 18.487,00 | C |
| MXV6000RB | Master Inox MXV6000- RB | 18.642,00 | 22.822,00 | C |

MASTER INOX AISI-316 ACUMULACIÓN



CONSULTAR DISPONIBILIDAD MODELO HORIZONTAL

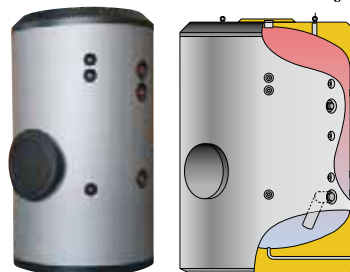
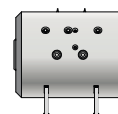

| REFERENCIA | DESCRIPCIÓN | P.V.P € | P.V.P € | |
|--|------------------------|------------|-------------|---|
| Modelos MASTER INOX: MXV SB 1500...6000 | | PN8 | PN10 | |
| MXV1500SB | Master Inox MXV1500-SB | 9.115,00 | 10.183,00 | C |
| MXV2000SB | Master Inox MXV2000-SB | 9.858,00 | 11.380,00 | C |
| MXV2500SB | Master Inox MXV2500-SB | 13.222,00 | 15.442,00 | C |
| MXV3000SB | Master Inox MXV3000-SB | 13.841,00 | 16.220,00 | C |
| MXV3500SB | Master Inox MXV3500-SB | 14.687,00 | 17.068,00 | C |
| MXV4000SB | Master Inox MXV4000-SB | 16.910,00 | 20.634,00 | C |
| MXV5000SB | Master Inox MXV5000-SB | 17.880,00 | 21.607,00 | C |
| MXV6000SB* | Master Inox MXV6000-SB | 21.958,00 | 26.138,00 | C |



CONSULTAR DISPONIBILIDAD MODELO HORIZONTAL

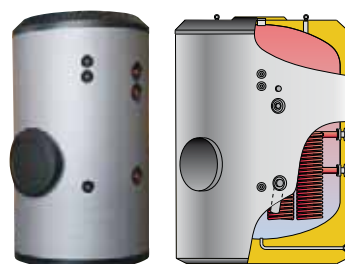
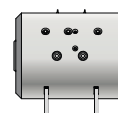

| REFERENCIA | DESCRIPCIÓN | P.V.P € | P.V.P € | |
|---|-------------------------|------------|-------------|---|
| Modelos MASTER INOX: MXV SSB 1500...6000 | | PN8 | PN10 | |
| MXV1500SSB | Master Inox MXV1500-SSB | 9.843,00 | 10.912,00 | C |
| MXV2000SSB | Master Inox MXV2000-SSB | 10.680,00 | 12.203,00 | C |
| MXV2500SSB | Master Inox MXV2500-SSB | 14.043,00 | 16.263,00 | C |
| MXV3000SSB | Master Inox MXV3000-SSB | 15.129,00 | 17.510,00 | C |
| MXV3500SSB | Master Inox MXV3500-SSB | 15.580,00 | 17.963,00 | C |
| MXV4000SSB | Master Inox MXV4000-SSB | 17.522,00 | 21.248,00 | C |
| MXV5000SSB | Master Inox MXV5000-SSB | 18.714,00 | 22.441,00 | C |
| MXV6000SSB* | Master Inox MXV6000-SSB | 22.824,00 | 26.971,00 | C |

CONSULTAR DISPONIBILIDAD MODELO HORIZONTAL

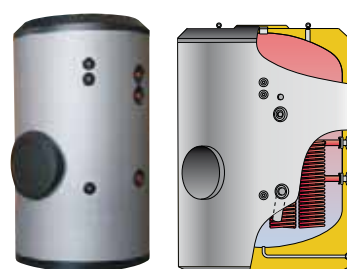
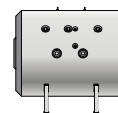

| REFERENCIA | DESCRIPCIÓN | S2B | SS2B | |
|--|------------------------------|-----------|-----------|---|
| Modelos MASTER INOX: MXV S2B-SS2B 2000...5000 | | | | |
| MXV2000S2B | Master Inox MXV2000-S2B-SS2B | 11.207,00 | 12.000,00 | C |
| MXV3500S2B | Master Inox MXV3500-S2B-SS2B | 16.808,00 | 17.623,00 | C |
| MXV5000S2B | Master Inox MXV5000-S2B-SS2B | 20.234,00 | 21.088,00 | C |
| MXV6000S2B* | Master Inox MXV6000-S2B-SS2B | 24.311,00 | 25.165,00 | C |

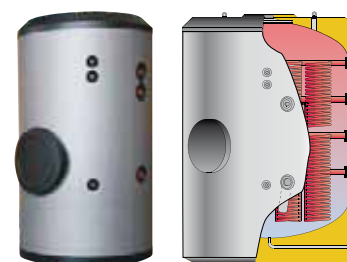

NOTA

Forro no incluido para capacidades >1000 litros (ver accesorios pág. 18).
 (*) Modelo 6000 litros suministrado con serpentines desmontados

CORAL VITRO - ACUMULACIÓN

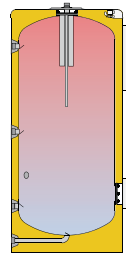

CV-200...500-R

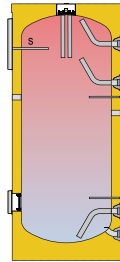

CV-750-1000-R



| REFERENCIA | DESCRIPCIÓN | P.V.P € | CLASIFICACIÓN ENERGÉTICA |
|------------|-------------|---------|--------------------------|
|------------|-------------|---------|--------------------------|

Modelos CORAL VITRO: CV-R 200...1500

| | | | |
|---------|-----------------------|----------|---|
| CV200R | Coral Vitro CV-200-R | 902,00 | B |
| CV300R | Coral Vitro CV-300-R | 1.069,00 | B |
| CV500R | Coral Vitro CV-500-R | 1.536,00 | C |
| CV750R | Coral Vitro CV-750-R | 1.859,00 | B |
| CV1000R | Coral Vitro CV-1000-R | 2.120,00 | C |

Incorpora de serie equipo de protección catódica por ánodos de magnesio.

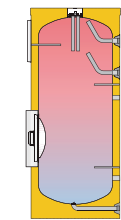

CV-800-1000-RB

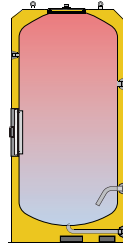

CV-1500-RB

Modelos CORAL VITRO: CV-RB 800...1500

| | | | |
|----------|------------------------|----------|---|
| CV800RB | Coral Vitro CV-800-RB | 2.149,00 | B |
| CV1000RB | Coral Vitro CV-1000-RB | 2.409,00 | C |
| CV1500RB | Coral Vitro CV-1500-RB | 3.262,00 | C |

Incorpora de serie equipo de protección catódica por ánodos de magnesio.



CORAL VITRO- SERPENTÍN

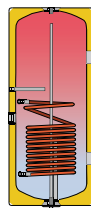

| REFERENCIA | DESCRIPCIÓN | P.V.P € | CLASIFICACIÓN ENERGÉTICA |
|------------|-------------|---------|--------------------------|
|------------|-------------|---------|--------------------------|

Modelos CORAL VITRO: CV-M1M 90...160

| | | | |
|----------|------------------------|--------|---|
| CV90M1M | Coral Vitro CV-90-M1M | 588,00 | B |
| CV120M1M | Coral Vitro CV-120-M1M | 642,00 | B |
| CV160M1M | Coral Vitro CV-160-M1M | 692,00 | B |

Incorpora de serie equipo de protección catódica por ánodos de magnesio.

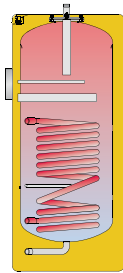

| REFERENCIA | DESCRIPCIÓN | P.V.P € | CLASIFICACIÓN ENERGÉTICA |
|------------|-------------|---------|--------------------------|
|------------|-------------|---------|--------------------------|

Modelos CORAL VITRO: CV-M1S 80...300

| | | | |
|----------|------------------------|----------|---|
| CV80M1S | Coral Vitro CV-80-M1S | 574,00 | B |
| CV110M1S | Coral Vitro CV-110-M1S | 622,00 | B |
| CV150M1S | Coral Vitro CV-150-M1S | 685,00 | B |
| CV200M1S | Coral Vitro CV-200-M1S | 758,00 | B |
| CV300M1S | Coral Vitro CV-300-M1S | 1.026,00 | B |

Incorpora de serie equipo de protección catódica por ánodos de magnesio.

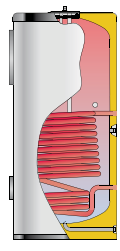

CV-...-M1

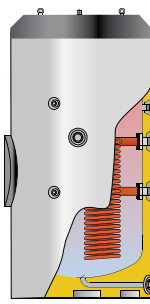

CV-1500-M1B

Modelos CORAL VITRO: CV-M1 110...1500

| | | | |
|----------|------------------------|----------|---|
| CV110M1 | Coral Vitro CV-110-M1 | 698,00 | B |
| CV150M1 | Coral Vitro CV-150-M1 | 756,00 | B |
| CV200M1 | Coral Vitro CV-200-M1 | 1.040,00 | B |
| CV300M1 | Coral Vitro CV-300-M1 | 1.432,00 | B |
| CV500M1 | Coral Vitro CV-500-M1 | 1.945,00 | C |
| CV750M1 | Coral Vitro CV-750-M1 | 2.289,00 | B |
| CV1000M1 | Coral Vitro CV-1000-M1 | 2.644,00 | C |

Modelos CORAL VITRO: CV-M1B 800...1500

| | | | |
|------------|-------------------------|----------|---|
| CV800M1B | Coral Vitro CV-800-M1B | 2.577,00 | B |
| CV1000M1B | Coral Vitro CV-1000-M1B | 2.934,00 | C |
| CV1500M1B* | Coral Vitro CV-1500-M1B | 4.516,00 | C |

Incorpora de serie equipo de protección catódica por ánodos de magnesio.

*Serpentín desmontable inoxidable.



NOTAS

Los modelos CORAL hasta 300 litros inclusive se suministra con el grupo de seguridad sanitaria, que se factura aparte. Ver accesorios pág. 21.
Forro no incluido para capacidades >1000 litros (ver accesorios pág. 18).

CLASIFICACIÓN ENERGÉTICA UE 812/2013

| REFERENCIA | DESCRIPCIÓN | P.V.P € | |
|------------|-------------|---------|--|
|------------|-------------|---------|--|

CORAL VITRO - SERPENTÍN

| Modelos CORAL VITRO: CV-M2 300...1500 | | | |
|---------------------------------------|------------------------|----------|---|
| CV300M2 | Coral Vitro CV-300-M2 | 1.640,00 | B |
| CV400M2 | Coral Vitro CV-400-M2 | 2.071,00 | C |
| CV500M2 | Coral Vitro CV-500-M2 | 2.288,00 | C |
| CV750M2 | Coral Vitro CV-750-M2 | 2.613,00 | B |
| CV1000M2 | Coral Vitro CV-1000-M2 | 2.926,00 | C |

| Modelos CORAL VITRO: CV-M2B 800...1500 | | | |
|--|-------------------------|----------|---|
| CV800M2B | Coral Vitro CV-800-M2B | 2.903,00 | B |
| CV1000M2B | Coral Vitro CV-1000-M2B | 3.217,00 | C |
| CV1500M2B* | Coral Vitro CV-1500-M2B | 4.869,00 | C |

Incorpora de serie equipo de protección catódica por ánodos de magnesio.
* Serpentin inferior inoxidable y superior vitrificado.

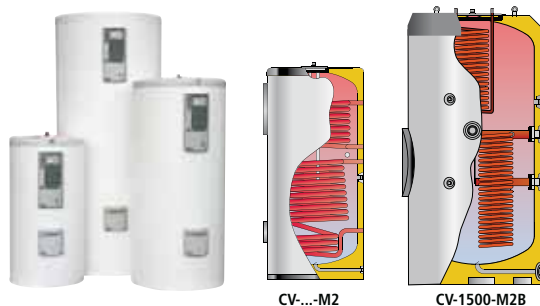

| Modelos CORAL VITRO: CV350HL/DUO | | | |
|----------------------------------|------------------------|----------|---|
| CV350HLDUO | Coral Vitro CV350HLDUO | 1.867,00 | C |

| Modelos CORAL VITRO: CV-HL 200...1000 | | | |
|---------------------------------------|------------------------|----------|---|
| CV160HLM | Coral Vitro CV-160-HLM | 1.061,00 | B |
| CV200HL | Coral Vitro CV-200-HL | 1.321,00 | B |
| CV300HL | Coral Vitro CV-300-HL | 1.527,00 | B |
| CV400HL | Coral Vitro CV-400-HL | 1.983,00 | C |
| CV500HL | Coral Vitro CV-500-HL | 2.002,00 | C |
| CV750HL | Coral Vitro CV-750-HL | 2.724,00 | B |
| CV1000HL | Coral Vitro CV-1000-HL | 3.055,00 | C |

| Modelos CORAL VITRO: CV-HLB 800/1000 | | | |
|--------------------------------------|-------------------------|----------|---|
| CV800HLB | Coral Vitro CV-800-HLB | 3.013,00 | B |
| CV1000HLB | Coral Vitro CV-1000-HLB | 3.345,00 | C |

Incorpora de serie equipo de protección catódica por ánodos de magnesio.

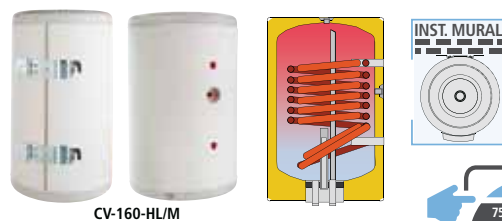

| REFERENCIA | DESCRIPCIÓN | P.V.P € | |
|------------|-------------|---------|--|
|------------|-------------|---------|--|

CORAL VITRO - DOBLE PARED

| Modelos CORAL VITRO: CV-P 600...1000 | | | |
|--------------------------------------|-----------------------|----------|---|
| CV600P | Coral Vitro CV-600-P | 2.398,00 | C |
| CV800P | Coral Vitro CV-800-P | 2.841,00 | B |
| CV1000P | Coral Vitro CV-1000-P | 3.018,00 | C |

Incorpora de serie equipo de protección catódica por ánodos de magnesio.

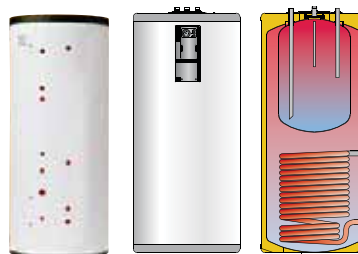

| Modelos CORAL VITRO: CV-PDUO 800/1000 | | | |
|---------------------------------------|--------------------------|----------|---|
| CV800PDUO | Coral Vitro CV-800-PDUO | 2.906,00 | B |
| CV1000PDUO | Coral Vitro CV-1000-PDUO | 3.072,00 | C |

Incorpora de serie equipo de protección catódica por ánodos de magnesio.

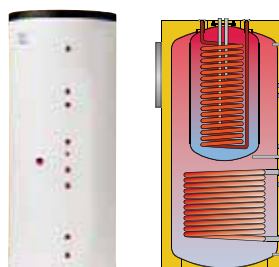

CV-P/800

NOTA

Forro no incluido para capacidades >1000 litros (ver accesorios pág 18).

CLASIFICACIÓN ENERGÉTICA UE 812/2013

CORAL VITRO - SOLAR



| REFERENCIA | DESCRIPCIÓN | P.V.P € | |
|------------|-------------|---------|--|
|------------|-------------|---------|--|

SOLVITRO

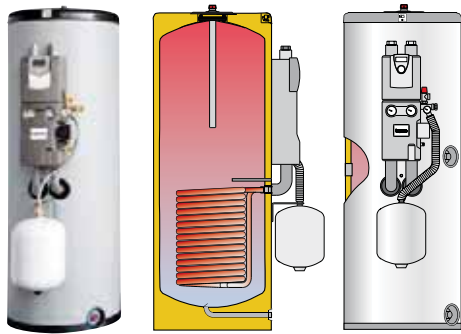

Modelos CORAL SOLVITRO: CV-GS 150...750

| | | | |
|---------|--------------------------|----------|---|
| CV150GS | Coral Solvitro CV-150-GS | 2.215,00 | B |
| CV200GS | Coral Solvitro CV-200-GS | 2.313,00 | B |
| CV300GS | Coral Solvitro CV-300-GS | 2.485,00 | B |
| CV500GS | Coral Solvitro CV-500-GS | 2.898,00 | C |

Incorpora de serie equipo de protección catódica por ánodos de magnesio.
Bomba de alta eficiencia.



CORAL COMPACT CV-H

CAPTADOR LP-SUN 20

Modelos CORAL COMPACT: CV-H 150...300

| | | | |
|--------|------------------------|--------|---|
| CV150H | Coral Compact CV-150-H | 690,00 | C |
| CV200H | Coral Compact CV-200-H | 760,00 | C |
| CV300H | Coral Compact CV-300-H | 953,00 | C |

Incorpora de serie equipo de protección catódica por ánodos de magnesio. Opción resistencia y anclajes (ver accesorios)

Modelo CAPTADOR SOLAR PLANO

| | | |
|--------------------------|---------|--------|
| CAPTADOR SOLAR LP-SUN 20 | P.V.P € | 415,00 |
|--------------------------|---------|--------|



CORAL VITRO - COMBILAP-210



NUEVO

| REFERENCIA | DESCRIPCIÓN | P.V.P € | |
|------------|-------------|---------|--|
|------------|-------------|---------|--|

Modelo CORAL VITRO COMBILAP-210

| | | | |
|-------------|-------------------------------------|----------|---|
| COMBILAP210 | COMBILAP-210 (150 ACS + 60 INERCIA) | 3.293,00 | B |
|-------------|-------------------------------------|----------|---|

INCORPORA:

- Equipo de protección catódica por ánodos de magnesio
- Bomba de recirculación
- Válvula de 3 vías
- Resistencia eléctrica de apoyo

ENERGÍA LIMPIA, MÁXIMO AHORRO Y FÁCIL INSTALACIÓN

El **NUEVO** depósito **COMBILAP 210** es la solución perfecta para las instalaciones donde se quiera combinar **calefacción, agua caliente y refrigeración** en un solo equipo gestionado a través de una fuente externa como una bomba de calor. Su diseño satisface la mayoría de las necesidades en viviendas, facilitando además la **instalación en espacios reducidos** gracias a que todas las conexiones hidráulicas están ubicadas en la parte superior del módulo.

¡MÓDULO COMPACTO!

DIMENSIONES (mm):

| | |
|--------------|-------|
| Altura: | 1.770 |
| Anchura: | 590 |
| Profundidad: | 620 |



| REFERENCIA | DESCRIPCIÓN | P.V.P € | P.V.P € | |
|---|----------------------------|------------|-------------|---|
| Modelos MASTER VITRO: MVV-RB 1500...6000 | | PN8 | PN10 | |
| MVV1500RB | Master Vitro MVV-1500-RB | 4.203,00 | 4.474,00 | C |
| MVV2000RB | Master Vitro MVV-2000-RB | 4.305,00 | 4.676,00 | C |
| MVV2500RB | Master Vitro MVV-2500-RB | 5.149,00 | 6.153,00 | C |
| MVV3000RB | Master Vitro MVV-3000-RB | 5.603,00 | 6.608,00 | C |
| MVV3000RB19** | Master Vitro MVV-3000-RB19 | 6.725,00 | 7.860,00 | C |
| MVV3500RB | Master Vitro MVV-3500-RB | 6.458,00 | 7.463,00 | C |
| MVV4000RB | Master Vitro MVV-4000-RB | 6.864,00 | 8.022,00 | C |
| MVV5000RB | Master Vitro MVV-5000-RB | 8.334,00 | 9.491,00 | C |
| MVV6000RB | Master Vitro MVV-6000-RB | 11.413,00 | 12.697,00 | C |

Incorpora de serie equipo de protección catódica "Lapesa correx-up"
 (**) Para salas con altura deducida. Medidas depósito d.1910 x 1900mm de altura total.



MASTER VITRO - ACUMULACIÓN

5 AÑOS GARANTÍA

CONSULTAR DISPONIBILIDAD MODELO HORIZONTAL

MVV3000RB-19

| REFERENCIA | DESCRIPCIÓN | P.V.P € | P.V.P € | |
|---|--------------------------|------------|-------------|---|
| Modelos MASTER VITRO: MVV-SB 1500...6000 | | PN8 | PN10 | |
| MVV1500SB | Master Vitro MVV-1500-SB | 6.398,00 | 6.551,00 | C |
| MVV2000SB | Master Vitro MVV-2000-SB | 6.485,00 | 6.853,00 | C |
| MVV2500SB | Master Vitro MVV-2500-SB | 8.433,00 | 9.438,00 | C |
| MVV3000SB | Master Vitro MVV-3000-SB | 8.874,00 | 9.902,00 | C |
| MVV3500SB | Master Vitro MVV-3500-SB | 9.974,00 | 10.977,00 | C |
| MVV4000SB | Master Vitro MVV-4000-SB | 10.954,00 | 12.113,00 | C |
| MVV5000SB | Master Vitro MVV-5000-SB | 12.702,00 | 13.859,00 | C |
| MVV6000SB* | Master Vitro MVV-6000-SB | 15.780,00 | 17.064,00 | C |

| | | | | |
|--|---------------------------|------------|-------------|---|
| Modelos MASTER VITRO: MVV-SSB 1500...6000 | | PN8 | PN10 | |
| MVV1500SSB | Master Vitro MVV-1500-SSB | 7.213,00 | 7.399,00 | C |
| MVV2000SSB | Master Vitro MVV-2000-SSB | 7.361,00 | 7.730,00 | C |
| MVV2500SSB | Master Vitro MVV-2500-SSB | 9.530,00 | 10.536,00 | C |
| MVV3000SSB | Master Vitro MVV-3000-SSB | 10.344,00 | 11.349,00 | C |
| MVV3500SSB | Master Vitro MVV-3500-SSB | 11.168,00 | 12.174,00 | C |
| MVV4000SSB | Master Vitro MVV-4000-SSB | 11.805,00 | 12.963,00 | C |
| MVV5000SSB | Master Vitro MVV-5000-SSB | 13.717,00 | 14.874,00 | C |
| MVV6000SSB* | Master Vitro MVV-6000-SSB | 16.794,00 | 18.080,00 | C |

Incorpora de serie equipo de protección catódica "Lapesa correx-up"



MASTER VITRO - SERPENTÍN

5 AÑOS GARANTÍA

CONSULTAR DISPONIBILIDAD MODELO HORIZONTAL

| | | | | |
|---|--------------------------------|------------|-------------|---|
| Modelos MASTER VITRO: MVV-S2B-SS2B 2000...5000 | | S2B | SS2B | |
| MVV-2000-S2B-SS2B | Master Vitro MVV-2000-S2B-SS2B | 7.974,00 | 8.801,00 | C |
| MVV-3500-S2B-SS2B | Master Vitro MVV-3500-S2B-SS2B | 11.603,00 | 12.451,00 | C |
| MVV-5000-S2B-SS2B | Master Vitro MVV-5000-S2B-SS2B | 14.012,00 | 14.900,00 | C |
| MVV-6000-S2B-SS2B* | Master Vitro MVV-6000-S2B-SS2B | 17.090,00 | 17.979,00 | C |

Incorpora de serie equipo de protección catódica "Lapesa correx-up"



El vitrificado en depósitos acumuladores para agua caliente sanitaria es con diferencia el revestimiento más idóneo entre los existentes en el mercado para este tipo de productos fabricados en acero al carbono, que requieren una protección especial de las superficies metálicas en contacto con el agua.

(*) Modelo 6000 litros suministrado con serpentines desmontados
 NOTA: Forro no incluido para capacidades >1000 litros (ver accesorios pág 18).

GEISER INERCIA - ACUMULACIÓN



G-30/50/80IF y GX4-80IF

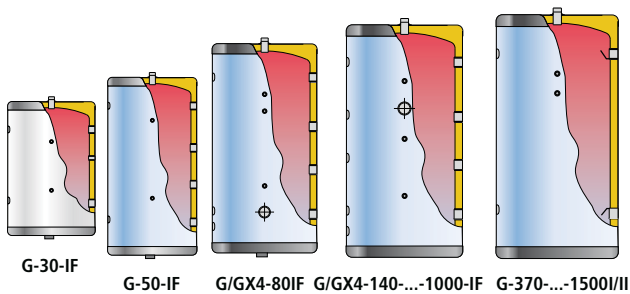

G-30-IF

G-50-IF

G/GX4-80IF G/GX4-140-...-1000-IF

G-370-...-1500I/II

| REFERENCIA | DESCRIPCIÓN | P.V.P € | P.V.P € | |
|--|----------------------------|--------------------|-----------------------|---|
| Modelos GEISER INERCIA: G-I-II 370...1500 | | INTERIOR: I | INTEMPERIE: II | |
| G370I-II | Geiser inercia G-370-I-II | 829,00 | 924,00 | C |
| G600I-II | Geiser inercia G-600-I-II | 1.142,00 | 1.254,00 | C |
| G800I-II | Geiser inercia G-800-I-II | 1.804,00 | 1.942,00 | C |
| G1000I-II | Geiser inercia G-1000-I-II | 1.942,00 | 2.105,00 | C |
| G1500I-II | Geiser inercia G-1500-I-II | 2.545,00 | 2.545,00 | C |

Añadir forro **intemperie** a la capacidad de 1500 l. (ver accesorios FCV1500/EX).

| Modelos GEISER INERCIA: G-IF-IIF 30...1000 | | INTERIOR: IF | INTEMPERIE: IIF | |
|---|------------------------------|---------------------|------------------------|---|
| G30IF | Geiser inercia G-30-IF | 375,00 | consultar | B |
| G50IF-IIF | Geiser inercia G-50-IF-IIF | 427,00 | 478,00 | B |
| G80IF-IIF | Geiser inercia G-80-IF-IIF | 532,00 | 588,00 | B |
| G140IF-IIF | Geiser inercia G-140-IF-IIF | 573,00 | 638,00 | C |
| G200IF-IIF | Geiser inercia G-200-IF-IIF | 629,00 | 696,00 | B |
| G260IF-IIF | Geiser inercia G-260-IF-IIF | 686,00 | 770,00 | C |
| G370IF-IIF | Geiser inercia G-370-IF-IIF | 897,00 | 992,00 | C |
| G600IF-IIF | Geiser inercia G-600-IF-IIF | 1.209,00 | 1.322,00 | C |
| G800IF-IIF | Geiser inercia G-800-IF-IIF | 1.871,00 | 2.010,00 | C |
| G1000IF-IIF | Geiser inercia G-1000-IF-IIF | 2.010,00 | 2.173,00 | C |

Modelo G30IF color blanco.

| Modelos GEISER INERCIA AISI-304L: GX4-IF 80...1000 | | INTERIOR: IF | |
|---|--------------------------------------|---------------------|---|
| GX4-80IF | Geiser inercia GX4-80-IF AISI-304L | 731,00 | B |
| GX4-140IF | Geiser inercia GX4-140-IF AISI-304L | 838,00 | C |
| GX4-200IF | Geiser inercia GX4-200-IF AISI-304L | 970,00 | B |
| GX4-260IF | Geiser inercia GX4-260-IF AISI-304L | 1.075,00 | C |
| GX4-370IF | Geiser inercia GX4-370-IF AISI-304L | 1.254,00 | C |
| GX4-500IF | Geiser inercia GX4-500-IF AISI-304L | 1.636,00 | C |
| GX4-800IF | Geiser inercia GX4-800-IF AISI-304L | 2.495,00 | C |
| GX4-1000IF | Geiser inercia GX4-1000-IF AISI-304L | 2.860,00 | C |

Las capacidades 30, 50 y 80 litros pueden instalarse mural vertical/horizontal.

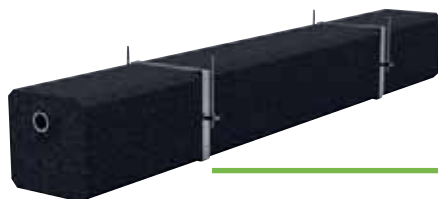

NUEVO

| Modelos GEISER INERCIA AISI-304L: GX4-FT 30 | | | |
|--|------------------------------------|--------|---|
| GX4-30FT | Geiser inercia GX4-30-FT AISI-304L | 550,00 | B |

Para instalación en vertical/horizontal y en falso techo.



Nuestro aislamiento térmico sobredimensionado en PU rígido inyectado en molde, mantiene la temperatura de acumulación del agua durante largos periodos de tiempo sin necesidad de aporte energético suplementario, lo que supone menos arrancadas y puestas a régimen de las fuentes energéticas externas, con menos gasto de energía y coste económico.

| REFERENCIA | DESCRIPCIÓN | P.V.P € | | |
|--|-----------------------------|---------------|----------------|---|
| MASTER INERCIA: MV-I-IB 1500...6000 | | Mod. I | Mod. IB | |
| MV1500I-IB | Master inercia MV-1500-I-IB | 2.583,00 | 3.036,00 | C |
| MV2000I-IB | Master inercia MV-2000-I-IB | 2.912,00 | 3.366,00 | C |
| MV2500I-IB | Master inercia MV-2500-I-IB | 3.611,00 | 4.064,00 | C |
| MV3000I-IB | Master inercia MV-3000-I-IB | 3.967,00 | 4.421,00 | C |
| MV3500I-IB | Master inercia MV-3500-I-IB | 4.117,00 | 4.569,00 | C |
| MV4000I-IB | Master inercia MV-4000-I-IB | 4.800,00 | 5.252,00 | C |
| MV5000I-IB | Master inercia MV-5000-I-IB | 6.103,00 | 6.556,00 | C |
| MV6000I-IB | Master inercia MV-6000-I-IB | 8.081,00 | 8.535,00 | C |

| Modelos MASTER INERCIA AISI-304L: MXV4-1500...6000 | | Mod. I | |
|---|----------------------------|---------------|---|
| MXV4-1500I | Master inercia MXV4-1500-I | 5.351,00 | C |
| MXV4-2000I | Master inercia MXV4-2000-I | 5.985,00 | C |
| MXV4-2500I | Master inercia MXV4-2500-I | 8.177,00 | C |
| MXV4-3000I | Master inercia MXV4-3000-I | 9.185,00 | C |
| MXV4-3500I | Master inercia MXV4-3500-I | 9.503,00 | C |
| MXV4-4000I | Master inercia MXV4-4000-I | 11.210,00 | C |
| MXV4-5000I | Master inercia MXV4-5000-I | 11.924,00 | C |
| MXV4-6000I | Master inercia MXV4-6000-I | 14.784,00 | C |

MASTER INERCIA - ACUMULACIÓN



CONSULTAR DISPONIBILIDAD MODELO HORIZONTAL

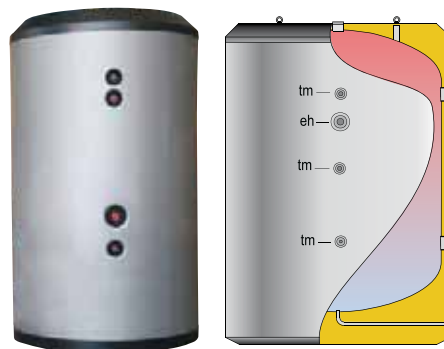
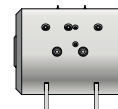

Opción boca lateral DN400: P.V.P. 926,00 €

MV-1500-...5000-I-IB (Modelo IB con boca DN400)



| REFERENCIA | DESCRIPCIÓN | P.V.P € | P.V.P € | |
|---|------------------------------|---------------------|------------------------|---|
| Mod. GEISER INERCIA: G-IS-IIS 370...1500 | | INTERIOR: IS | INTEMPERIE: IIS | |
| G600IS-IIS | Geiser inercia G-600-IS-IIS | 1.429,00 | 1.541,00 | C |
| G800IS-IIS | Geiser inercia G-800-IS-IIS | 2.265,00 | 2.404,00 | C |
| G1000IS-IIS | Geiser inercia G-1000-IS-IIS | 2.450,00 | 2.613,00 | C |
| G1500IS-IIS | Geiser inercia G-1500-IS-IIS | 2.965,00 | 2.965,00 | C |

| Mod. GEISER INERCIA: G-ISF-IIFS 260...1500 | | INTERIOR: ISF | INTEMPERIE: IIFS | |
|---|--------------------------------|----------------------|-------------------------|---|
| G260ISF-IIFS | Geiser inercia G-260-ISF-IIFS | 925,00 | 1.009,00 | C |
| G370ISF-IIFS | Geiser inercia G-370-ISF-IIFS | 1.135,00 | 1.232,00 | C |
| G600ISF-IIFS | Geiser inercia G-600-ISF-IIFS | 1.497,00 | 1.609,00 | C |
| G800ISF-IIFS | Geiser inercia G-800-ISF-IIFS | 2.333,00 | 2.473,00 | C |
| G1000ISF-IIFS | Geiser inercia G-1000-ISF-IIFS | 2.518,00 | 2.681,00 | C |
| G1500ISF-IIFS | Geiser inercia G-1500-ISF-IIFS | 3.033,00 | 3.033,00 | C |

GEISER INERCIA - SERPENTÍN



750/800/1000 ADAPTADO PARA PASO POR PUERTAS DE 800 mm

Añadir forro intemperie a la capacidad de 1500 l. (ver accesorios FCV1500EX).

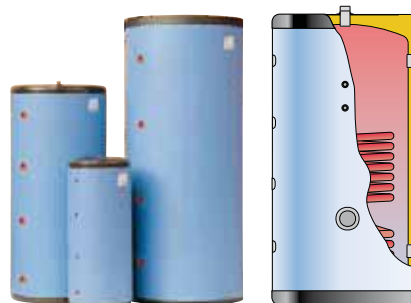

| REFERENCIA | DESCRIPCIÓN | P.V.P € | |
|--|---------------------------|----------|---|
| Modelos MASTER INERCIA: MV-IS 1500...5000 | | | |
| MV1500IS | Master inercia MV-1500-IS | 3.145,00 | C |
| MV2000IS | Master inercia MV-2000-IS | 3.475,00 | C |
| MV2500IS | Master inercia MV-2500-IS | 4.479,00 | C |
| MV3000IS | Master inercia MV-3000-IS | 4.835,00 | C |
| MV3500IS | Master inercia MV-3500-IS | 5.004,00 | C |
| MV4000IS | Master inercia MV-4000-IS | 5.688,00 | C |
| MV5000IS | Master inercia MV-5000-IS | 6.989,00 | C |

| Modelos MASTER INERCIA: MV-ISB 1500...5000 (CON BOCA L DN400) | | | |
|--|----------------------------|----------|---|
| MV1500ISB | Master inercia MV-1500-ISB | 3.598,00 | C |
| MV2000ISB | Master inercia MV-2000-ISB | 3.928,00 | C |
| MV2500ISB | Master inercia MV-2500-ISB | 4.932,00 | C |
| MV3000ISB | Master inercia MV-3000-ISB | 5.288,00 | C |
| MV3500ISB | Master inercia MV-3500-ISB | 5.457,00 | C |
| MV4000ISB | Master inercia MV-4000-ISB | 6.139,00 | C |
| MV5000ISB | Master inercia MV-5000-ISB | 7.442,00 | C |

MASTER INERCIA - SERPENTÍN

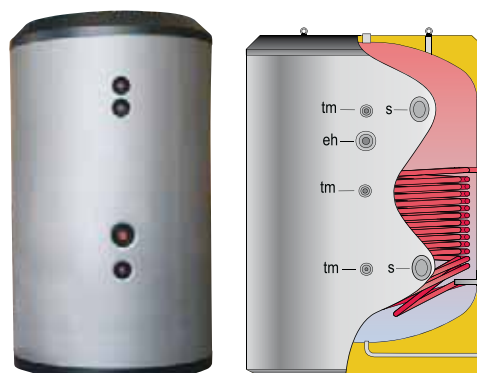

MV-1500-...5000-I-ISB



GEISER INERCIA - ESTRATIFICACIÓN



800/1000
ADAPTADO
PARA PASO POR
PUERTAS DE
800 mm

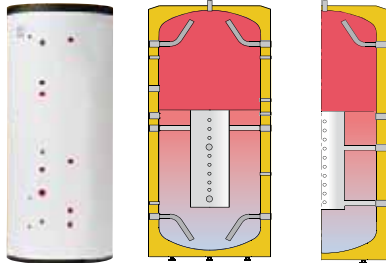

| REFERENCIA | DESCRIPCIÓN | P.V.P € | |
|------------|-------------|---------|--|
|------------|-------------|---------|--|

| Modelos GEISER INERCIA: G-L 800...1500 | | | |
|--|-------------------------|----------|---|
| G800L | Geiser inercia G-800-L | 2.558,00 | B |
| G1000L | Geiser inercia G-1000-L | 2.740,00 | C |
| G1500L | Geiser inercia G-1500-L | 3.472,00 | C |



800/1000
ADAPTADO
PARA PASO POR
PUERTAS DE
800 mm

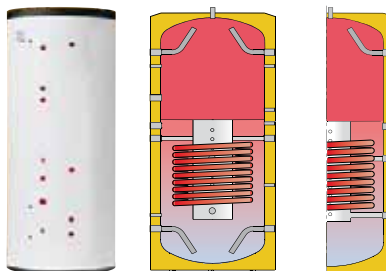

| Modelos GEISER INERCIA: G-LW 800...1500 | | | |
|---|--------------------------|----------|---|
| G800LW | Geiser inercia G-800-LW | 2.881,00 | B |
| G1000LW | Geiser inercia G-1000-LW | 3.253,00 | C |
| G1500LW | Geiser inercia G-1500-LW | 4.100,00 | C |

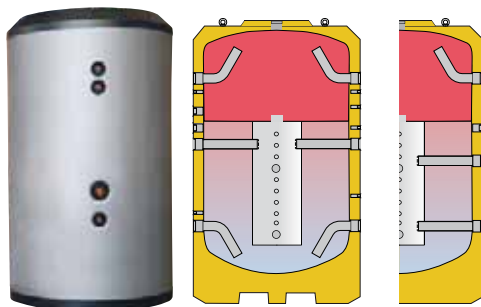

| Modelos MASTER INERCIA: MV-L 2000...5000 | | | |
|--|--------------------------|----------|---|
| MV2000L | Master inercia MV-2000-L | 5.081,00 | C |
| MV3000L | Master inercia MV-3000-L | 6.296,00 | C |
| MV4000L | Master inercia MV-4000-L | 8.339,00 | C |
| MV5000L | Master inercia MV-5000-L | 9.382,00 | C |



Imágenes de cámara térmica, comparativas entre un depósito de inercia con estratificación térmica "L" y un modelo de inercia normal. Ensayos independientes.

Depósito de inercia (L) **CON** estratificación térmica incorporada

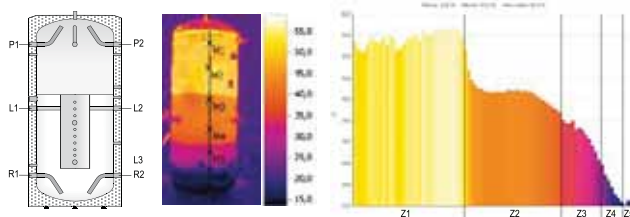

- Aportación de agua al depósito L2: 40 °C
- Extracción de agua del depósito R1: 15 °C
- Canal continuo durante ensayo: 500 l/h
- Volumen de agua durante ensayo: 140 litros

| Nº | Temp. (°C) | % |
|----|------------|----|
| Z1 | 60,0 | 39 |
| Z2 | 45,0 | 33 |
| Z3 | 35,0 | 15 |
| Z4 | 25,0 | 7 |
| Z5 | 20,0 | 6 |

Depósito de inercia **SIN** estratificación térmica incorporada

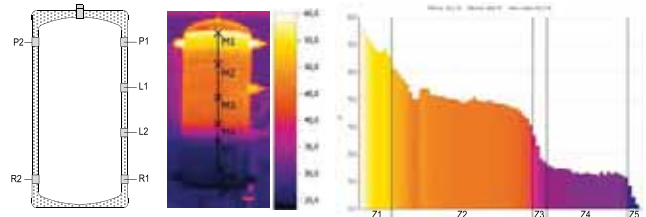

- Aportación de agua al depósito L2: 40 °C
- Extracción de agua del depósito R1: 15 °C
- Canal continuo durante ensayo: 500 l/h
- Volumen de agua durante ensayo: 140 litros

| Nº | Temp. (°C) | % |
|----|------------|----|
| Z1 | 60,0 | 11 |
| Z2 | 45,0 | 50 |
| Z3 | 35,0 | 6 |
| Z4 | 25,0 | 28 |
| Z5 | 20,0 | 6 |

NOTA: Forro no incluido para capacidades >1000 litros (ver accesorios pág 18).

DEPÓSITOS ACUMULADORES ACS DE CAPACIDAD INDUSTRIAL

lapesa

| REFERENCIA | DESCRIPCIÓN | P.V.P € |
|------------|-------------|---------|
|------------|-------------|---------|

CAPACIDAD INDUST. - ACERO INOX AISI-316

Modelos CAPACIDAD INDUST. ACERO INOXIDABLE: MXV-RB

| | | |
|------------|--------------------------------------|-----------|
| MXV7000RB | Master Inox MXV-7000-RB, sin aislar | 20.385,00 |
| MXV8000RB | Master Inox MXV-8000-RB, sin aislar | 22.106,00 |
| MXV10000RB | Master Inox MXV-10000-RB, sin aislar | 25.711,00 |
| MXV12000RB | Master Inox MXV-12000-RB, sin aislar | 29.487,00 |



Modelos CAPACIDAD INDUST. ACERO INOXIDABLE: MXV-SB* OPCIÓN SERPENTINES (superficie intercambio 10 m²)

| | | |
|------------|--------------------------------------|-----------|
| MXV7000SB | Master Inox MXV-7000-SB, sin aislar | 25.591,00 |
| MXV8000SB | Master Inox MXV-8000-SB, sin aislar | 27.313,00 |
| MXV10000SB | Master Inox MXV-10000-SB, sin aislar | 30.917,00 |
| MXV12000SB | Master Inox MXV-12000-SB, sin aislar | 34.693,00 |

Para concentraciones de cloruros >150mg/l, los modelos fabricados en acero inoxidable deberán incorporar sistema de protección catódica "lapesa-correx-up". (Ver apartado accesorios pág. 21).

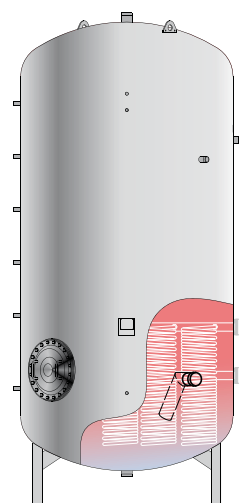
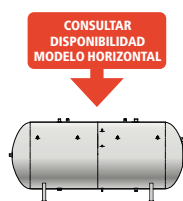

| REFERENCIA | DESCRIPCIÓN | P.V.P € |
|------------|-------------|---------|
|------------|-------------|---------|

CAPACIDAD INDUST. - ACERO REVESTIDO

Modelos CAPACIDAD INDUST. ACERO REVESTIDO: MV-RB

| | | |
|-----------|--|-----------|
| MV7000RB | Master revestido MV-7000-RB, sin aislar | 12.424,00 |
| MV8000RB | Master revestido MV-8000-RB, sin aislar | 13.459,00 |
| MV10000RB | Master revestido MV-10000-RB, sin aislar | 14.519,00 |
| MV12000RB | Master revestido MV-12000-RB, sin aislar | 17.239,00 |



Modelos CAPACIDAD INDUST. ACERO REVESTIDO: MV-SB* OPCIÓN SERPENTINES (superficie intercambio 10 m²)

| | | |
|-----------|--|-----------|
| MV7000SB | Master revestido MV-7000-SB, sin aislar | 17.836,00 |
| MV8000SB | Master revestido MV-8000-SB, sin aislar | 18.871,00 |
| MV10000SB | Master revestido MV-10000-SB, sin aislar | 19.930,00 |
| MV12000SB | Master revestido MV-12000-SB, sin aislar | 22.651,00 |

Incorpora de serie equipo de protección catódica por ánodos de magnesio.

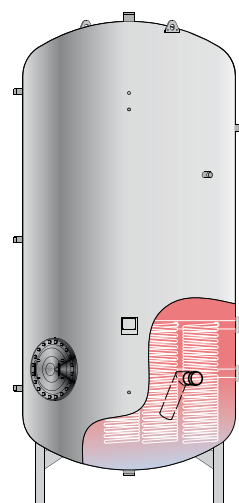
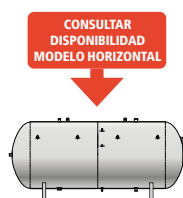

| REFERENCIA | DESCRIPCIÓN | P.V.P € |
|------------|-------------|---------|
|------------|-------------|---------|

CAPACIDAD INDUSTRIAL - INERCIA

Modelos CAPACIDAD INDUSTRIAL INERCIA: MV-IB

| | | |
|-----------|---------------------------------------|-----------|
| MV7000IB | Master Inercia MV7000-IB, sin aislar | 9.344,00 |
| MV8000IB | Master Inercia MV8000-IB, sin aislar | 9.992,00 |
| MV10000IB | Master Inercia MV10000-IB, sin aislar | 10.570,00 |
| MV12000IB | Master Inercia MV12000-IB, sin aislar | 12.616,00 |

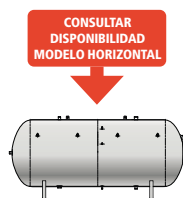

NOTA

Aislamiento más forro en apartado de accesorios, ver pág. 19. (*) Modelos SB suministrado con serpentines desmontados

Disponible bajo demanda depósitos de mayor capacidad.



MODELOS INTERCAMBIADORES DE PLACAS COMPACTOS

| MODELO | Nº de placas | Caudal (l/h) 50°C | Potencia (kW) ⁽¹⁾ | Pérdidas de carga (m.c.a.) | P.V.P € |
|---------|--------------|-------------------|------------------------------|----------------------------|----------|
| LPIC-01 | 20 | 1.000 | 45 | < 3 | 187,00 |
| LPIC-02 | 20 | 2.000 | 90 | < 6 | 283,00 |
| LPIC-03 | 20 | 3.000 | 140 | < 6 | 475,00 |
| LPIC-04 | 30 | 4.000 | 185 | < 3 | 552,00 |
| LPIC-05 | 40 | 5.000 | 235 | < 6 | 629,00 |
| LPIC-07 | 40 | 7.000 | 325 | < 8 | 807,00 |
| LPIC-10 | 60 | 10.000 | 465 | < 8 | 928,00 |
| LPIC-12 | 70 | 12.000 | 560 | < 8 | 1.046,00 |

(1) Primario 90/60°C y secundario 10/50°C

Para otras condiciones de trabajo, intercambiadores a medida o aislamientos térmicos, consultar con nuestra red comercial. Construido en AISI-316

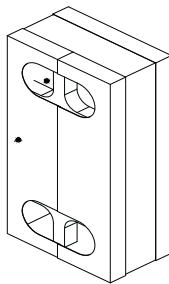

AISLAMIENTO PARA INTERCAMBIADORES DE PLACAS COMPACTOS

| MODELO AISLAMIENTO | MODELO INTERCAMBIADOR | P.V.P € |
|--------------------|-----------------------|---------|
| A-LPIC-L80 | LPIC-02 | 129,00 |
| A-LPIC-L100 | LPIC-03 | 162,00 |
| A-LPIC-L125 | LPIC-04 | 162,00 |
| A-LPIC-L150 | LPIC-05 | 162,00 |
| A-LPIC-L145 | LPIC-07 | 213,00 |
| A-LPIC-L190 | LPIC-10 | 250,00 |
| A-LPIC-L230 | LPIC-12 | 250,00 |



MODELOS INTERCAMBIADORES DE PLACAS DESMONTABLES

| MODELO | Nº de placas | Caudal (l/h) 50°C | Potencia (kW) ⁽¹⁾ | Pérdidas de carga | P.V.P € |
|---------|--------------|-------------------|------------------------------|-------------------|----------|
| LPID-00 | 5 | 1.000 | 48 | < 3 | 568,00 |
| LPID-01 | 7 | 1.300 | 60 | < 3 | 609,00 |
| LPID-02 | 11 | 2.600 | 120 | < 3 | 690,00 |
| LPID-03 | 13 | 3.200 | 148 | < 3 | 731,00 |
| LPID-04 | 17 | 4.200 | 195 | < 3 | 812,00 |
| LPID-05 | 21 | 5.200 | 240 | < 3 | 893,00 |
| LPID-07 | 27 | 6.600 | 305 | < 3 | 1.015,00 |
| LPID-10 | 37 | 8.600 | 400 | < 3 | 1.218,00 |
| LPID-12 | 45 | 10.000 | 465 | < 3 | 1.381,00 |
| LPID-21 | 23 | 15.700 | 725 | < 3 | 2.572,00 |
| LPID-22 | 29 | 20.500 | 950 | < 3 | 2.817,00 |
| LPID-23 | 35 | 25.000 | 1155 | < 3 | 3.063,00 |

(1) Primario 90/60°C y secundario 10/50°C

Pie soporte para modelos LPID-00 a LPID-12: P.V.P. 25-€

Para otras condiciones de trabajo, intercambiadores a medida o aislamientos térmicos, consultar con nuestra red comercial. Placas en AISI-316 y juntas EPDM

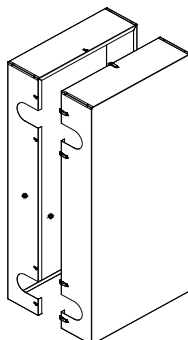

AISLAMIENTO PARA INTERCAMBIADORES DE PLACAS DESMONTABLES

| MODELO AISLAMIENTO | MODELO INTERCAMBIADOR | P.V.P € |
|--------------------|-----------------------|---------|
| A-LPID-L200 | LPID-00 a LPID-05 | 275,00 |
| A-LPID-L275 | LPID-07 a LPID-10 | 281,00 |
| A-LPID-L375 | LPID-12 | 300,00 |
| A-LPID-L550 | LPID-21 a LPID-23 | 601,00 |



AHORRO EFECTIVO!

Ejemplo de ahorro en 10 años:

AISLAMIENTO EN DEPÓSITOS DE AGUA CALIENTE

lapesa pone a su disposición una amplia gama de productos adaptados a las nuevas normativas **ErP** y **ELD**, de obligado cumplimiento, garantizando gracias a su aislamiento térmico de alta densidad una mayor eficiencia y el máximo ahorro para su instalación. El aislamiento térmico de nuestros depósitos se realiza en fábrica por inyección directa en molde con material **PU** libre de **CFC** y **HCFC**. Este sistema garantiza una perfecta regularidad en los espesores del aislamiento con una densidad de material óptima.

Depósito de 3.000 litros, clasificación C, y calentamiento eléctrico:

Ahorro de 2.144 € con respecto a clase E.

Ahorro de 4.179 € con respecto a clase G.

Un depósito de 3.000 litros con clasificación C (190W), tiene un 56% menos de pérdidas que el mismo depósito con clasificación G (441W).

| PÉRDIDAS ENERGÉTICAS (UE/812/2013)* | | | | | | | | COSTE DE LAS PÉRDIDAS ENERGÉTICAS EN 10 AÑOS | | | | | | | | COSTE DE LAS PÉRDIDAS ENERGÉTICAS EN 10 AÑOS | | | | | | | |
|-------------------------------------|---------------------|-------|-------|-------|-------|-------|-------|--|---------|---------|---------|---------|---------|---------|---------|--|---------|---------|---------|---------|---------|--|--|
| volumen (litros) | DEPÓSITOS DE CLASE: | | | | | | | Energía: GASÓLEO CALEFACCIÓN | | | | | | | | Energía: ELECTRICIDAD | | | | | | | |
| | A | B | C | D | E | F | G | A | B | C | D | E | F | G | A | B | C | D | E | F | G | | |
| 6.000 | 127 W | 175 W | 246 W | 322 W | 413 W | 520 W | 572 W | 1.115 € | 1.537 € | 2.153 € | 2.817 € | 3.616 € | 4.560 € | 5.008 € | 2.118 € | 2.920 € | 4.090 € | 5.353 € | 6.870 € | 8.663 € | 9.515 € | | |
| 5.000 | 119 W | 164 W | 229 W | 300 W | 385 W | 486 W | 534 W | 1.041 € | 1.435 € | 2.010 € | 2.631 € | 3.376 € | 4.256 € | 4.675 € | 1.977 € | 2.727 € | 3.819 € | 4.999 € | 6.415 € | 8.087 € | 8.882 € | | |
| 4.000 | 109 W | 151 W | 211 W | 276 W | 354 W | 447 W | 491 W | 957 € | 1.320 € | 1.849 € | 2.420 € | 3.105 € | 3.914 € | 4.299 € | 1.818 € | 2.508 € | 3.513 € | 4.599 € | 5.900 € | 7.437 € | 8.168 € | | |
| 3.000 | 98 W | 135 W | 190 W | 248 W | 319 W | 401 W | 441 W | 860 € | 1.186 € | 1.662 € | 2.175 € | 2.790 € | 3.516 € | 3.861 € | 1.633 € | 2.254 € | 3.157 € | 4.133 € | 5.301 € | 6.680 € | 7.336 € | | |
| 2.000 | 84 W | 117 W | 163 W | 214 W | 274 W | 346 W | 379 W | 740 € | 1.022 € | 1.432 € | 1.874 € | 2.403 € | 3.027 € | 3.324 € | 1.406 € | 1.942 € | 2.720 € | 3.561 € | 4.566 € | 5.751 € | 6.315 € | | |
| 1.000 | 66 W | 91 W | 127 W | 167 W | 214 W | 269 W | 295 W | 576 € | 796 € | 1.115 € | 1.460 € | 1.871 € | 2.354 € | 2.585 € | 1.094 € | 1.513 € | 2.119 € | 2.775 € | 3.555 € | 4.473 € | 4.911 € | | |
| 800 | 61 W | 84 W | 118 W | 154 W | 197 W | 248 W | 272 W | 532 € | 736 € | 1.031 € | 1.350 € | 1.729 € | 2.175 € | 2.387 € | 1.010 € | 1.399 € | 1.959 € | 2.564 € | 3.285 € | 4.132 € | 4.535 € | | |
| 500 | 52 W | 71 W | 100 W | 131 W | 168 W | 211 W | 231 W | 451 € | 625 € | 876 € | 1.147 € | 1.468 € | 1.845 € | 2.025 € | 857 € | 1.188 € | 1.664 € | 2.179 € | 2.789 € | 3.505 € | 3.847 € | | |
| 300 | 43 W | 60 W | 84 W | 110 W | 141 W | 177 W | 194 W | 379 € | 526 € | 737 € | 965 € | 1.235 € | 1.550 € | 1.701 € | 720 € | 1.000 € | 1.400 € | 1.834 € | 2.346 € | 2.945 € | 3.231 € | | |
| 200 | 38 W | 53 W | 74 W | 97 W | 123 W | 155 W | 170 W | 332 € | 461 € | 646 € | 845 € | 1.081 € | 1.355 € | 1.487 € | 630 € | 876 € | 1.227 € | 1.606 € | 2.053 € | 2.575 € | 2.825 € | | |
| 150 | 34 W | 48 W | 67 W | 88 W | 113 W | 141 W | 155 W | 302 € | 421 € | 589 € | 771 € | 986 € | 1.235 € | 1.355 € | 574 € | 799 € | 1.119 € | 1.466 € | 1.873 € | 2.347 € | 2.574 € | | |
| 100 | 30 W | 42 W | 59 W | 78 W | 99 W | 124 W | 136 W | 266 € | 371 € | 520 € | 681 € | 869 € | 1.088 € | 1.192 € | 506 € | 705 € | 987 € | 1.293 € | 1.651 € | 2.066 € | 2.266 € | | |

* Valores medios de la clase energética.

Coste medio 0,08 €/kWh. Rendimiento estacional del 80%.

Coste 0,19 €/kWh. Rendimiento estacional del 100%.

DEPÓSITO DE INERCIA

ACUMULACIÓN DE AGUA CALIENTE [GX4-30FT]

NUEVO

- FABRICADO EN ACERO INOXIDABLE
- AISLAMIENTO ANTI-CONDENSACIÓN
- INSTALACIÓN EN FALSO TECHO
- POSICIÓN: VERTICAL / HORIZONTAL

- ANCLAJES A PARED / TECHO
- MEDIDAS: 196 x 196 x 1575 mm

Simulación de instalación en falso techo

Soluciones **lapesa**

Imagen simulada de prototipo

FORROS

| REFERENCIA | DESCRIPCIÓN | VÁLIDO GAMAS | P.V.P € |
|---------------------|--|----------------------------|----------|
| FGI800/ALUNOX | Conjunto forro Geiser inox 750/800 Alunox s/boca | GEISER INOX | 1.251,00 |
| FGI1000/ALUNOX | Conjunto forro Geiser inox 1000 Alunox s/boca | GEISER INOX | 1.462,00 |
| FGI800/ALUNOX-B | Conjunto forro Geiser Inox 800 Alunox c/boca | GEISER INOX | 1.442,00 |
| FGI1000/ALUNOX-B | Conjunto forro Geiser Inox 1000 Alunox c/boca | GEISER INOX | 1.654,00 |
| FCV800/ALUNOX | Conjunto forro Coral 750/800 Alunox s/boca | CORAL VITRO | 1.251,00 |
| FCV1000/ALUNOX | Conjunto forro Coral 1000 Alunox s/boca | CORAL VITRO | 1.462,00 |
| FCV1500/ALUNOX | Conjunto forro Coral 1500 Alunox s/boca | CORAL VITRO | 1.791,00 |
| FCV800/ALUNOX-B | Conjunto forro Coral 800 Alunox c/boca | CORAL VITRO | 1.442,00 |
| FCV1000/ALUNOX-B | Conjunto forro Coral 1000 Alunox c/boca | CORAL VITRO | 1.654,00 |
| FCV1500/ALUNOX-B | Conjunto forro Coral 1500 Alunox c/boca | CORAL VITRO | 1.982,00 |
| FCV1500 | Conjunto Forro Coral 1500 | CORAL VITRO | 288,00 |
| FCV1500-B | Conjunto Forro Coral 1500 con boca | CORAL VITRO | 321,00 |
| FI800/ALUNOX | Conjunto forro Inercia Alunox 800 s/boca | INERCIA | 1.500,00 |
| FI1000/ALUNOX | Conjunto forro Inercia Alunox 1000 s/boca | INERCIA | 1.755,00 |
| FI1500/ALUNOX | Conjunto forro Inercia Alunox 1500 s/boca | INERCIA | 1.969,00 |
| FGI1500 | Conjunto Forro Geiser Inercia 1500 | INERCIA | 363,00 |
| FME1500 | Conjunto Forro Master 1500 | MASTER INOX /VITRO/INERCIA | 373,00 |
| FME2000 | Conjunto Forro Master 2000 | MASTER INOX /VITRO/INERCIA | 425,00 |
| FME2500 | Conjunto Forro Master 2500 | MASTER INOX /VITRO/INERCIA | 476,00 |
| FME3000 | Conjunto Forro Master 3000 | MASTER INOX /VITRO/INERCIA | 504,00 |
| FME3000-19 | Conjunto Forro Master 3000-19 | MASTER VITRO | 630,00 |
| FME3500 | Conjunto Forro Master 3500 | MASTER INOX /VITRO/INERCIA | 565,00 |
| FME4000 | Conjunto Forro Master 4000 | MASTER INOX /VITRO/INERCIA | 630,00 |
| FME5000 | Conjunto Forro Master 5000 | MASTER INOX /VITRO/INERCIA | 719,00 |
| FME6000 | Conjunto Forro Master 6000 | MASTER INOX /VITRO/INERCIA | 809,00 |
| FCV1500/EX | Conjunto Forro Coral 1500 Intemperie | CORAL VITRO | 409,00 |
| FME1500/EX | Conjunto Forro Master 1500 Intemperie | MASTER INOX /VITRO/INERCIA | 409,00 |
| FME2000/EX | Conjunto Forro Master 2000 Intemperie | MASTER INOX /VITRO/INERCIA | 440,00 |
| FME2500/EX | Conjunto Forro Master 2500 Intemperie | MASTER INOX /VITRO/INERCIA | 521,00 |
| FME3000/EX | Conjunto Forro Master 3000 Intemperie | MASTER INOX /VITRO/INERCIA | 591,00 |
| FME3500/EX | Conjunto Forro Master 3500 Intemperie | MASTER INOX /VITRO/INERCIA | 628,00 |
| FME4000/EX | Conjunto Forro Master 4000 Intemperie | MASTER INOX /VITRO/INERCIA | 702,00 |
| FME5000/EX | Conjunto Forro Master 5000 Intemperie | MASTER INOX /VITRO/INERCIA | 779,00 |
| FME6000/EX | Conjunto Forro Master 6000 Intemperie | MASTER INOX /VITRO/INERCIA | 858,00 |
| FCV1500/M0 | Conjunto Forro Coral 1500 Ignifugo | CORAL VITRO | 866,00 |
| FME1500/M0 | Conjunto Forro Master 1500 Ignifugo | MASTER INOX /VITRO/INERCIA | 866,00 |
| FME2000/M0 | Conjunto Forro Master 2000 Ignifugo | MASTER INOX /VITRO/INERCIA | 994,00 |
| FME2500/M0 | Conjunto Forro Master 2500 Ignifugo | MASTER INOX /VITRO/INERCIA | 1.147,00 |
| FME3000/M0 | Conjunto Forro Master 3000 Ignifugo | MASTER INOX /VITRO/INERCIA | 1.225,00 |
| FME3500/M0 | Conjunto Forro Master 3500 Ignifugo | MASTER INOX /VITRO/INERCIA | 1.354,00 |
| FME4000/M0 | Conjunto Forro Master 4000 Ignifugo | MASTER INOX /VITRO/INERCIA | 1.438,00 |
| FME5000/M0 | Conjunto Forro Master 5000 Ignifugo | MASTER INOX /VITRO/INERCIA | 1.571,00 |
| FME6000/M0 | Conjunto Forro Master 6000 Ignifugo | MASTER INOX /VITRO/INERCIA | 1.705,00 |
| FME1500/ALUNOX | Conjunto forro Master 1500 Alunox s/boca | MASTER INERCIA | 1.969,00 |
| FME2000/ALUNOX | Conjunto forro Master 2000 Alunox s/boca | MASTER INERCIA | 2.350,00 |
| FME2500/ALUNOX | Conjunto forro Master 2500 Alunox s/boca | MASTER INERCIA | 2.371,00 |
| FME3000/ALUNOX | Conjunto forro Master 3000 Alunox s/boca | MASTER INERCIA | 2.938,00 |
| FME3500/ALUNOX | Conjunto forro Master 3500 Alunox s/boca | MASTER INERCIA | 3.163,00 |
| FME4000/ALUNOX | Conjunto forro Master 4000 Alunox s/boca | MASTER INERCIA | 3.529,00 |
| FME5000/ALUNOX | Conjunto forro Master 5000 Alunox s/boca | MASTER INERCIA | 3.986,00 |
| FME6000/ALUNOX | Conjunto forro Master 6000 Alunox s/boca | MASTER INERCIA | 4.425,00 |
| FME1500/ALUNOX-B | Conjunto forro Master 1500 Alunox c/boca | MASTER INOX /VITRO/INERCIA | 2.180,00 |
| FME2000/ALUNOX-B | Conjunto forro Master 2000 Alunox c/boca | MASTER INOX /VITRO/INERCIA | 2.562,00 |
| FME2500/ALUNOX-B | Conjunto forro Master 2500 Alunox c/boca | MASTER INOX /VITRO/INERCIA | 2.583,00 |
| FME3000/ALUNOX-B | Conjunto forro Master 3000 Alunox c/boca | MASTER INOX /VITRO/INERCIA | 3.150,00 |
| FME3000-19/ALUNOX-B | Conjunto forro Master 3000-19 Alunox c/boca | MASTER INOX /VITRO/INERCIA | 3.553,00 |
| FME3500/ALUNOX-B | Conjunto forro Master 3500 Alunox c/boca | MASTER INOX /VITRO/INERCIA | 3.373,00 |
| FME4000/ALUNOX-B | Conjunto forro Master 4000 Alunox c/boca | MASTER INOX /VITRO/INERCIA | 3.741,00 |
| FME5000/ALUNOX-B | Conjunto forro Master 5000 Alunox c/boca | MASTER INOX /VITRO/INERCIA | 4.199,00 |
| FME6000/ALUNOX-B | Conjunto forro Master 6000 Alunox c/boca | MASTER INOX /VITRO/INERCIA | 4.631,00 |



FORRADO PARA MASTER



FORRADO ALUNOX



ASLAMIENTO PU + FORRADO ALUNOX

i P.V.P para accesorios suministrados solo junto a los depósitos. Los accesorios sueltos y repuestos, se suministran a través de nuestra red de SAT oficial.

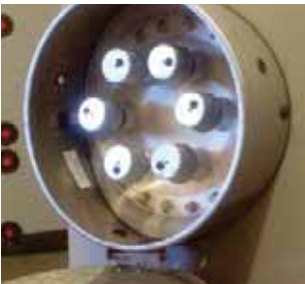

PLACA RESISTENCIAS INMERSIÓN



RESISTENCIA DOBLE VUELTA



PLACA RESISTENCIAS CERÁMICAS



RESISTENCIA CERÁMICA

AISLAMIENTO CON FORRO

| REFERENCIA | DESCRIPCIÓN | P.V.P € |
|--------------|--|----------|
| AFM7000/100 | Conjunto aislamiento fibra de vidrio 100 mm + forro PVC M1 para Master 7000 | 2.520,00 |
| AFM8000/100 | Conjunto aislamiento fibra de vidrio 100 mm + forro PVC M1 para Master 8000 | 2.657,00 |
| AFM10000/100 | Conjunto aislamiento fibra de vidrio 100 mm + forro PVC M1 para Master 10000 | 3.196,00 |
| AFM12000/100 | Conjunto aislamiento fibra de vidrio 100 mm + forro PVC M1 para Master 12000 | 3.813,00 |

El conjunto se suministra sin montar, montaje y recortes a cargo del instalador (solicite instrucciones de montaje).
Forro no apto para intemperie, consulte forrado ALUNOX para instalación en intemperie.

AISLAMIENTO PU INYECTADO

| REFERENCIA | DESCRIPCIÓN | P.V.P € |
|-----------------|---|-----------|
| AFM7000/80-ALU | Conjunto aislamiento PU inyectado 80mm + forro ALUNOX para Master 7000 | Consultar |
| AFM8000/80-ALU | Conjunto aislamiento PU inyectado 80mm + forro ALUNOX para Master 8000 | Consultar |
| AFM10000/80-ALU | Conjunto aislamiento PU inyectado 80mm + forro ALUNOX para Master 10000 | Consultar |
| AFM12000/80-ALU | Conjunto aislamiento PU inyectado 80mm + forro ALUNOX para Master 12000 | Consultar |

KITS ELECTRICOS EN BOCA DE HOMBRE PARA ALTAS POTENCIAS (MODELOS "RB ")

| REFERENCIA | DESCRIPCIÓN | VÁLIDO GAMAS | P.V.P € |
|------------|--|---------------------|----------|
| TBH2CONEX | Placa DN400 + capot en inox, para 2 resistencias de inmersión de 2" ⁽¹⁾ | MASTER INOX / VITRO | 1.103,00 |
| TBH3CONEX | Placa DN400 + capot en inox, para 3 resistencias de inmersión de 2" ⁽¹⁾ | MASTER INOX / VITRO | 1.131,00 |
| TBH4CONEX | Placa DN400 + capot en inox, para 4 resistencias de inmersión de 2" ⁽¹⁾ | MASTER INOX / VITRO | 1.160,00 |
| TBH5CONEX | Placa DN400 + capot en inox, para 5 resistencias de inmersión de 2" ⁽¹⁾ | MASTER INOX / VITRO | 1.258,00 |
| TBH6CONEX | Placa DN400 + capot en inox, para 6 resistencias de inmersión de 2" ⁽¹⁾ | MASTER INOX / VITRO | 1.275,00 |
| TBH7CONEX | Placa DN400 + capot en inox, para 7 resistencias de inmersión de 2" ⁽¹⁾ | MASTER INOX / VITRO | 1.340,00 |
| TBH8CONEX | Placa DN400 + capot en inox, para 8 resistencias de inmersión de 2" ⁽¹⁾ | MASTER INOX / VITRO | 1.376,00 |

| | | | |
|-------------|--|---------------------|--------|
| RA4/2-120DH | Kit resistencia circuito secundario 12 kW para rosca 2" MVV-MXV1500..6000/RB | MASTER INOX / VITRO | 366,00 |
| RA4/2-150DH | Kit resistencia circuito secundario 15 kW para rosca 2" MVV-MXV1500..6000/RB | MASTER INOX / VITRO | 480,00 |
| RA4/2-250DH | Kit resistencia circuito secundario 25 kW para rosca 2" MVV-MXV1500..6000/RB | MASTER INOX / VITRO | 617,00 |

Resistencia de doble vuelta para instalar exclusivamente en kit eléctrico TBHCONEX. Para potencias inferiores consultar resistencias RA4/2-60 y RA4/2-90 en pág. 20.

| | | | |
|------------|---|---------------------|----------|
| TBH2VAINAS | Placa DN400 + capot en inox, para 2 resistencias cerámicas ⁽¹⁾ | MASTER INOX / VITRO | 1.520,00 |
| TBH3VAINAS | Placa DN400 + capot en inox, para 3 resistencias cerámicas ⁽¹⁾ | MASTER INOX / VITRO | 1.582,00 |
| TBH4VAINAS | Placa DN400 + capot en inox, para 4 resistencias cerámicas ⁽¹⁾ | MASTER INOX / VITRO | 1.644,00 |
| TBH5VAINAS | Placa DN400 + capot en inox, para 5 resistencias cerámicas ⁽¹⁾ | MASTER INOX / VITRO | 1.702,00 |
| TBH6VAINAS | Placa DN400 + capot en inox, para 6 resistencias cerámicas ⁽¹⁾ | MASTER INOX / VITRO | 1.763,00 |
| TBH7VAINAS | Placa DN400 + capot en inox, para 7 resistencias cerámicas ⁽¹⁾ | MASTER INOX / VITRO | 1.824,00 |
| TBH8VAINAS | Placa DN400 + capot en inox, para 8 resistencias cerámicas ⁽¹⁾ | MASTER INOX / VITRO | 1.884,00 |

| | | | |
|---------|---|---------------------|--------|
| RCER-45 | Resistencia cerámica 4500 W para TBHVAINAS ⁽²⁾ | MASTER INOX / VITRO | 153,00 |
| RCER-60 | Resistencia cerámica 6000 W para TBHVAINAS | MASTER INOX / VITRO | 177,00 |

- (1) No incluye resistencias
(2) Posibilidad de adaptar a familia Géiser y Coral modelos "RB".
(3) Para modelos SB/SSB, consultar.

i P.V.P para accesorios suministrados solo junto a los depósitos.
Los accesorios sueltos y repuestos, se suministran a través de nuestra red de SAT oficial.



**FORRO METÁLICO
ALUNOX**

Soluciones
lapesa

KIT ELÉCTRICOS

| REFERENCIA | DESCRIPCIÓN | VÁLIDO GAMAS | SÓLO MODELOS | P.V.P € |
|---------------|---|------------------------------|---|---------|
| KRA-25 | Kit resistencia circuito secundario 2,5 kW para rosca 1-1/2" | GEISER INOX | GX-200...1000-M1/M2/M1B/M2B/HL/HLB/RB | 242,00 |
| KRA-25T | Kit resistencia circuito secundario 2,5 kW para rosca 1-1/2" con termostato | GEISER INOX | GX-200...1000-M1/M2/M1B/M2B/HL/HLB/RB | 304,00 |
| KRA-50 | Kit resistencia circuito secundario 5 kW para rosca 1-1/2" | GEISER INOX | GX-400...1000-M1/M2/M1B/M2B/HL/HLB/RB | 364,00 |
| KRB-25/G* | Kit resistencia bridada 2,5 kW | GEISER INOX | GX200...500R/M1/M2/HL | 317,00 |
| KRB-50/G* | Kit resistencia bridada 5 kW | GEISER INOX | GX-200...1000-R y GX-400...1000-M1/M2/HL | 438,00 |
| KRB-75/G* | Kit resistencia bridada 7,5 kW | GEISER INOX | GX-400...1000-R y GX-750...1000-M1/M2/HL | 518,00 |
| KRB-100/G* | Kit resistencia bridada 10 kW | GEISER INOX | GX-750...1000-R | 580,00 |
| KRA-15T | Kit resistencia circuito secundario 1,5 kW para rosca 1-1/2" con termostato | CORAL VITRO | CV-90...160/M1M | 209,00 |
| KRA-25 | Kit resistencia circuito secundario 2,5 kW para rosca 1-1/2" | CORAL VITRO | CV-300...1500 RB/M1/M2/M1B/M2B/HLB | 242,00 |
| KRA-25T | Kit resistencia circuito secundario 2,5 kW para rosca 1-1/2" con termostato | CORAL VITRO | CV-300...1500 RB/M1/M2/M1B/M2B/HLB | 304,00 |
| KRA-50 | Kit resistencia circuito secundario 5 kW para rosca 1-1/2" | CORAL VITRO | CV-400...1500 RB/M1/M2/M1B/M2B/HLB | 364,00 |
| RA4/2-60 | Kit resistencia circuito secundario 6 kW para rosca 2" | CORAL VITRO | CV1500R/RB/M1B | 270,00 |
| KRCER-15 M1 | Kit Resistencia cerámica 1,5 kW | CORAL VITRO | CV-110-150 M1 | 83,00 |
| KRCER-15 M1S | Kit Resistencia cerámica 1,5 kW | CORAL VITRO | CV-80-300 M1S | 83,00 |
| KRCER-15 H-04 | Kit Resistencia cerámica 1,5 kW + tapa | CORAL VITRO | CV-150...300 H | 124,00 |
| KRCER-15 HLM | Kit Resistencia cerámica 1,5 kW con termostato | CORAL VITRO | CV-160HLM | 114,00 |
| KRB-25 | Kit Resistencia bridada 2,5 kW | CORAL VITRO | CV-200...500 R/M1/HL | 317,00 |
| KRB-50 | Kit Resistencia bridada 5 kW | CORAL VITRO | CV-400...1000 R/M1/HL CV-750...1000 M2 | 438,00 |
| KRB-75 | Kit Resistencia bridada 7,5 kW | CORAL VITRO | CV-200...1000 R/ CV-750...1000 M1/M2/HL | 518,00 |
| KRB-100 | Kit Resistencia bridada 10 kW | CORAL VITRO | CV-400...1000 R | 580,00 |
| RI 4/2-22 | Kit resistencia circuito primario 2,2 kW, rosca 2" | GEISER INOX / INERCIA | GX6DE140...1000 - GX6P/PAC300...1000 G/GX4-80...1000-IF/ISF MV/MXV4-1500...6000-I/IB | 133,00 |
| RI 4/2-54 | Kit resistencia circuito primario 5,5 kW, rosca 2" | GEISER INOX / INERCIA | GX6DE140...1000 - GX6P/PAC300...1000 G/GX4-80...1000-IF/ISF MV/MXV4-1500...6000-I/IB | 154,00 |
| RI 4/2-72 | Kit resistencia circuito primario 7,2 kW, rosca 2" | GEISER INOX / INERCIA | GX6DE400...1000 - GX6P/PAC400...1000 G/GX4-200...1000-IF/ISF MV/MXV4-1500...6000-I/IB | 162,00 |
| RI 4/2-90 | Kit resistencia circuito primario 9 kW, rosca 2" | GEISER INOX / INERCIA | GX6DE400...1000 - GX6P/PAC400...1000 G/GX4-200...1000-IF/ISF MV/MXV4-1500...6000-I/IB | 167,00 |
| RI 4/2-120 | Kit resistencia circuito primario 12 kW, rosca 2" | GEISER INOX / INERCIA | GX6DE600...1000 - GX6P/PAC600...1000 G/GX4-600...1000-IF/ISF MV/MXV4-1500...6000-I/IB | 186,00 |
| RA4/2-60 | Kit resistencia circuito secundario 6 kW para rosca 2" | MASTER INOX / VITRO | MVV-MXV1500...6000/RB/SB/SSB | 270,00 |
| RA4/2-90 | Kit resistencia circuito secundario 9 kW para rosca 2" | MASTER INOX / VITRO | MVV-MXV1500...6000/RB/SB/SSB | 281,00 |
| RA4/2-120 | Kit resistencia circuito secundario 12 kW para rosca 2" | MASTER INOX / VITRO | MVV-MXV2500...6000/RB/SB/SSB | 338,00 |
| KIT-IP65 | Suplemento montaje caja IP-65 para resistencia rosca 1-1/2" y 2" | GEISER/CORAL/ INERCIA/MASTER | Resistencia KRA y RA4/2 | 109,00 |



RESISTENCIA ELÉCTRICA DE CALENTAMIENTO ROSCADA



RESISTENCIA ELÉCTRICA DE CALENTAMIENTO BRIDADA



RESISTENCIA ELÉCTRICA CERÁMICA

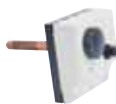

TERMOSTATO



PANELES DE CONTROL

NOTA: Resistencias de mayor potencia consultar con la red comercial.

(*) En modelos GEISER con protección correx-up, consultar posibilidad de incorporar kit eléctrico "KRB" en boca lateral.

KIT ELÉCTRICOS: PANELES DE CONTROL

| REFERENCIA | DESCRIPCIÓN | VÁLIDO GAMAS | SÓLO MODELOS | P.V.P € |
|------------|---|---------------------|--------------|---------|
| Panel K | Panel con termómetro, termostato doble, pilotos e interruptor invierno-verano | GEISER INOX | | 128,00 |
| Panel TD | Panel con termómetro, termostato doble, pilotos e interruptor invierno-verano | CORAL VITRO | | 128,00 |
| 84..9432 | Kit termostato 30-90°C + seguridad 100°C | MASTER INOX / VITRO | | 111,00 |



P.V.P para accesorios suministrados solo junto a los depósitos. Los accesorios sueltos y repuestos, se suministran a través de nuestra red de SAT oficial.

OTROS ACCESORIOS

| REFERENCIA | DESCRIPCIÓN | VÁLIDO GAMAS | SÓLO MODELOS | P.V.P € |
|------------|--|--------------------|-----------------|---------|
| 84..4487 | KIT Bastidor Horizontal mod. GX6-190/260/400 | GEISER INOX | GX6-S/D/DE/DEC | 228,00 |
| 84..4494 | KIT Bastidor Horizontal mod. GX6-600 | GEISER INOX | GX6-S/D/DE/DEC | 228,00 |
| 84..3659 | Kit anclajes para base plana | CORAL VITRO | CV-150..300 H | 29,00 |
| 84..4465 | Kit tapa lateral con vaina AEROTERMIA | CORAL VITRO | CV200/300/500HL | 72,00 |
| G000858 | Grupo de seguridad 7 bar + Kit Sifón 3/4" | G- INOX / C- VITRO | | 40,00 |
| G000858-1 | Grupo de seguridad 7 bar + Kit Sifón 1" | G- INOX / C- VITRO | | 105,00 |
| G001643 | Válvula Seguridad Primario-Purgador | G- INOX / C- VITRO | | 32,00 |
| G000784 | Reductor de presión 3/4" | G- INOX / C- VITRO | | 68,00 |



BASTIDOR



GRUPO SEGURIDAD

| | | | | |
|---------|--|---------------------|--|-------|
| M001554 | Termómetro horizontal 0/120°C, vaina rosca | MASTER INOX / VITRO | | 13,00 |
| M001559 | Válvula Seguridad P&T, 7 bar, 92°C, 20 kW | MASTER INOX / VITRO | | 68,00 |
| M001555 | Manómetro 0/16 bar, salida posterior 1/4" | MASTER INOX / VITRO | | 9,00 |
| M001557 | Reducción 1/2"H-3/4H, latón tipo TH-240 | MASTER INOX / VITRO | | 7,00 |
| M001558 | Reducción 1/2"M-3/4H, latón tipo TH-241 | MASTER INOX / VITRO | | 3,00 |



TERMÓMETRO, MANÓMETRO, VÁLVULA SEGURIDAD Y VAINA

EQUIPOS "LAPESA CORREX-UP" PARA DEPOSITOS INOXIDABLES

| REFERENCIA | DESCRIPCIÓN | VÁLIDO GAMAS | SÓLO MODELOS | P.V.P € |
|---|--|--------------|--|----------|
| SISTEMA PROTECCIÓN CATÓDICA LAPESA CORREX-UP | | | | |
| KITPCTIGX | Lapesa CORREX-UP para Geiser INOX ⁽¹⁾ | GEISER INOX | GAMA GEISER-INOX | 288,00 |
| KITPCTIMX2A | Lapesa CORREX-UP 2A para Master INOX | MASTER INOX | MXV1500..3000RB MXV1500SB/SSB/EB | 811,00 |
| KITPCTIMX3A | Lapesa CORREX-UP 3A para Master INOX | MASTER INOX | MXV3500..6000RB y MXV2000..2500SB/SSB | 1.215,00 |
| KITPCTIMX4A | Lapesa CORREX-UP 4A para Master INOX | MASTER INOX | MXV3000SB..4000SB/SSB/EB y MXV7000..8000RB | 1.620,00 |
| KITPCTIMX5A | Lapesa CORREX-UP 5A para Master INOX | MASTER INOX | MXV5000SB/SSB/EB y MXV10..12RB | 2.024,00 |
| KITPCTIMX6A | Lapesa CORREX-UP 6A para Master INOX | MASTER INOX | MXV6000..8000SB/SSB | 2.430,00 |
| KITPCTIMX7A | Lapesa CORREX-UP 7A para Master INOX | MASTER INOX | MXV10000SB/SSB | 2.835,00 |
| KITPCTIMX8A | Lapesa CORREX-UP 8A para Master INOX | MASTER INOX | MXV12000SB/SSB | 3.240,00 |

(1)

A partir de los 300 litros en los modelos "M1/M2/HL", y de los 750 litros en los modelos "R", los depósitos Geiser llevarán dos equipos de protección catódica (excepto modelos con boca de hombre DN400).

Para determinar el modelo contacten con nuestro servicio comercial.



LAPESA CORREX-UP

i P.V.P para accesorios suministrados solo junto a los depósitos. Los accesorios sueltos y repuestos, se suministran a través de nuestra red de SAT oficial.

Para todas las ofertas y acuerdos se tomarán exclusivamente como base las condiciones que figuran a continuación; no serán vinculantes las condiciones divergentes del cliente que no se reconozcan expresamente por escrito.

GENERALIDADES

Los acuerdos sólo serán vinculantes tras la confirmación de Lapesa dada por escrito.

El cliente será responsable de la exactitud de la documentación que deba ser suministrada por él, especialmente muestras y planos.

Los datos, dibujos, representaciones y descripciones de rendimientos que figuren en nuestros catálogos, listas de precios o documentación perteneciente a la oferta, presentan valores aproximados usuales dentro del ramo, a no ser que se señalen expresamente como vinculantes en la confirmación del pedido.

Lapesa se reserva el derecho a modificar en cualquier momento, y sin previo aviso, los datos referidos en nuestros catálogos.

Cualquier condición consignada por el comprador en el pedido que no se ajuste a nuestras condiciones generales de venta o en su caso a las especiales de cada producto, se considerará nula, salvo nuestra conformidad, que deberá constar expresamente en la aceptación por escrito del pedido.

Los pedidos aceptados no podrán ser anulados por el cliente cuando se trate de suministros de fabricación especial, y los materiales necesarios para ella hubiesen sido adquiridos, ni cuando hayan transcurrido 5 días hábiles desde nuestra aceptación del pedido, ni en el caso de que los materiales hubieran sido expedidos.

PLAZOS Y CONDICIONES DE ENTREGA

El plazo de entrega se considera únicamente como aproximado a no ser que se haya acordado una fecha fija de entrega. El plazo comenzará a contar desde la fecha del envío de la confirmación del pedido, o recepción del pago a cuenta si éste se hubiese exigido y se considera cumplido cuando la mercancía salga de nuestra planta o almacén en la fecha acordada o cuando se haya comunicado la disponibilidad para su envío al cliente.

En el caso de que el contrato se viera posteriormente modificado por el cliente de forma tal que influyese sobre el plazo de entrega, podrá prolongarse el plazo de entrega de forma razonablemente correlativa.

Tratándose de suministros que hayan de realizarse previo aviso, deberán retirarse los mismos, o autorizar su entrega dentro de un plazo de 15 días desde nuestro aviso al cliente de la disponibilidad del material. De no ser así, el material pasará al stock de Lapesa, disponiendo de él como le convenga. Lapesa indicará al cliente en qué condiciones y en qué plazo se le podrá suministrar la mercancía.

Los retrasos en la entrega originados por causas de fuerza mayor, o los derivados de causas extraordinarias o imprevistas que no puedan ser evitadas por Lapesa, no serán causa ni de penalización ni de anulación por el cliente del pedido involuntariamente demorado.

El comprador no podrá rechazar suministros parciales.

El envío se realizará franco fábrica o almacén de Lapesa, siempre que no se hayan adoptado acuerdos distintos y sin compromiso alguno relativo a la forma más económica de realizar el envío. Las operaciones de descarga correrán por cuenta del cliente, a no ser que se haya acordado lo contrario.

En el caso de suministros a portes debidos los riesgos pasarán al cliente en el momento que se entregue la mercancía al encargado de transportarla.

PRECIO

Los precios que aparecen en nuestras tarifas son, franco fábrica o almacén, más el correspondiente impuesto vigente sobre el valor añadido, gastos de envío y de embalaje, si el envío requiriese embalaje distinto al habitualmente suministrado.

Los precios de estas tarifas podrán ser variados por Lapesa en cualquier momento, afectando esa modificación a todos aquellos pedidos pendientes de entrega en la fecha de la modificación. Si el cliente no aceptase el nuevo precio tendrá derecho a la anulación del pedido dentro de los 10 siguientes días a la notificación del aumento de precios.

Cualquier descuento acordado presupondrá el cumplimiento puntual de todas las obligaciones con respecto a nosotros, incluyéndose también las derivadas de otros contratos.

CONDICIONES DE PAGO

Todas las facturas deberán pagarse al contado a la entrega de la mercancía, salvo que se conceda crédito al comprador siendo pagadas en este caso en los plazos que se estipulen expresamente.

Si se concede crédito al comprador el pago se efectuará mediante letra de cambio aceptada y domiciliada, salvo acuerdos especiales.

Cuando se sobrepase la fecha fijada para el pago, Lapesa añadirá en el importe impagado los correspondientes intereses de demora, así como todos los gastos originados por el incumplimiento de pago o devolución del efecto.

Las primeras operaciones de venta con un cliente serán siempre al contado.

Si llegasen a conocimiento de Lapesa, después de haberse firmado el contrato, hechos que supongan un empeoramiento sustancial de las condiciones patrimoniales del cliente y que puedan poner en peligro su derecho de contraprestación, Lapesa podrá suspender la entrega de las mercancías si el cliente no anticipa el pago.

GARANTÍA

Nuestros productos están garantizados contra todo defecto de fabricación por el plazo, y según condiciones, indicadas expresamente para cada producto en su correspondiente catálogo o garantía, siempre que sean utilizados e instalados en condiciones normales, según las normas en vigor o las instrucciones específicas de instalación y utilización emitidas por Lapesa.

Nuestra garantía sólo cubre defectos de fabricación, nunca defectos de funcionamiento o de instalación y, por tanto, la reposición del material sin cargo para el comprador se hará dentro de los términos de acuerdo con la legislación vigente, y los especificados en la garantía del producto.

RESERVA DE PROPIEDAD

Lapesa se reserva el derecho de propiedad de la mercancía suministrada hasta el momento del cumplimiento de todas las obligaciones derivadas de la relación comercial, incluyéndose las obligaciones que pudieran nacer en el futuro del mismo contrato o de otros contratos firmados con el cliente.

DAÑOS EN EL TRANSPORTE

Las reclamaciones por daños visibles del producto a la recepción del material, se deberán indicar por escrito en el albarán de entrega del transportista. En caso de daños no visibles, el cliente dispondrá de un plazo máximo de 5 días naturales para informar a Lapesa por escrito. No se admitirán reclamaciones fuera de estos plazos y forma.

DEVOLUCIONES

No se admiten devoluciones sin nuestra previa conformidad.

En el caso de ser admitida una devolución, la mercancía será enviada por el cliente a portes pagados a la fábrica o almacén que Lapesa especifique.

Los gastos de recepción de materiales, inspección y prueba, y reparación si tuviesen lugar, serán descontados del importe a abonar en cuenta del cliente, deduciendo un porcentaje no inferior al 10%.

SERVICIO DE ATENCIÓN AL CLIENTE

Todas las reclamaciones, y comunicaciones de intención de devolución de mercancía, al margen de las amparadas en la garantía, deberán ser notificadas al departamento de atención al cliente de Lapesa, dentro de los 10 siguientes días de la fecha de entrega de los materiales, quien, una vez resuelta su procedencia o no procedencia, dará curso a las mismas.

JURISDICCIÓN

El lugar de cumplimiento de las obligaciones para ambas partes contratantes será Zaragoza.

La jurisdicción competente para todos los litigios derivados del contrato o relativos a su validez, será siempre que ello sea lícito, el juzgado local o tribunales de Zaragoza.

Se aplicará el derecho vigente en nuestro lugar de domicilio social.



lapesa ofrece hasta **8 años de garantía** en sus productos. Consulte condiciones a través de nuestra red comercial.

Précios válidos salvo error tipográfico.
Mercancía a porte debido y cargo de IVA correspondiente.
lapesa se reserva el derecho de realizar cambios técnicos en sus productos sin previo aviso.
El presente **catálogo-tarifa** anula los anteriores

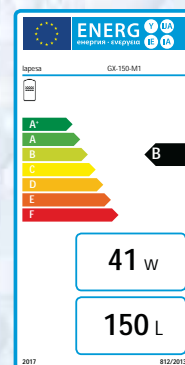

CLASIFICACIÓN ENERGÉTICA UE 812/2013



LAPESA GRUPO EMPRESARIAL

Pol. Ind. Malpica - C/A, Parc.1-A
50016 ZARAGOZA (España)
Tel.: 976 465 180
Fax: 976 574 393
lapesa@lapesa.es
www.lapesa.es

MADRID, GUADALAJARA, TOLEDO, CIUDAD REAL, SEGOVIA Y ÁVILA

D. Rafael Guitián López de Haro
Tel. 91 533 92 44 / Fax 91 533 95 66
Móvil: 617 40 76 62
rguitian@lapesa.es

PAÍS VASCO, NAVARRA, CANTABRIA Y BURGOS

D. Iñigo Pérez Puccini
Tel. 94 441 19 68 / Fax 94 427 60 09 Móvil: 667 61 92 80
norte@lapesa.es

SEVILLA, HUELVA, CÁDIZ Y CÓRDOBA

D. Manuel González Salazar
Tel. 95 418 03 34 / Móvil: 629 21 28 48
mgonzalez@calcenter.es

JAÉN, GRANADA, MÁLAGA Y MELILLA

D. Pablo Morcillo Puga
Móvil: 620 95 51 15
lapesa@pmp-representaciones.es

ASTURIAS, GALICIA, LEÓN, PALENCIA, SALAMANCA, VALLADOLID Y ZAMORA

D. Alejandro Fernández Méndez
Tel. 985 26 77 35 / Fax 985 26 77 35
Móvil: 649 86 38 90
alejandro.fernandez@lapesa.es

BARCELONA, GERONA Y TARRAGONA

Dña. Carmen Santos Cañizares
Tel. 93 788 55 30 / Fax 93 788 41 90
Móvil: 650 41 01 69
mcarmen.santos@lapesa.es

LEVANTE, ALBACETE Y ALMERÍA

D. Javier Colomer Ramón
Tel. 96 377 12 26 / Móvil: 654 06 52 45
levante@lapesa.es

EXTREMADURA

D. Oscar Blázquez Romero
Móvil: 606 63 22 11
oscarblazquez@receb.com

ARAGÓN, SORIA, LA RIOJA, LÉRIDA Y ANDORRA

D. Germán Arnillas Colen
Móvil: 618 55 18 82
german.arnillas@lapesa.es

BALEARES

D. Juan Círer Ferrer
Tel. 871 11 52 85 / Móvil: 699 02 04 09
baleares@lapesa.es

CEUTA E ISLAS CANARIAS

Sede Central: LAPESA
Tel.: 976 465 180 / Fax: 976 574 393
lapesa@lapesa.es

PORTUGAL

D. Manuel Rodrigues
Tel. 351 22 9698110 / Fax: 351 22 9698118
Móvil: 351 91 7558965
portugal@lapesa.es

LEYENDA DE ICONOGRAFÍAS:



BOMBA DE CALOR



COLECTORES SOLARES



CALDERA GAS / GASÓLEO



RESISTENCIAS ELÉCTRICAS



CALDERA COMBUSTIBLES SÓLIDOS



VARIAS FUENTES DE ENERGÍA COMBINADAS



CLASIFICACIÓN ENERGÉTICA UE 812/2013

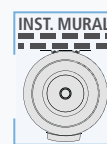

lapesa

Lapesa Grupo Empresarial

Pol. Ind. Malpica - Calle A, Parcela 1-A

50016 ZARAGOZA (España)

Tel.: 976 465 180 / Fax: 976 574 393

e-mail: lapesa@lapesa.es * www.lapesa.es

