

# PROGRAMA DE PRODUCTO 2020

Precios brutos - IVA no incluido

Válido desde el 01.04.2020

ES / SA

by 





# PROGRAMA DE PRODUCTO 2020

Precios brutos - IVA no incluido

*Precios brutos - IVA no incluido.*

*Con reservas de modificaciones de modelos, programas y modificaciones técnicas así como errores.*

*Con la publicación de ésta se invalida la anterior lista de precios.*



# INDICE

Modificaciones 2020 IV - VI

---

x-tra Service VII

---

Acabados VIII

---

Indice IX - X

---

Indicaciones generales 103 - 109

---



CULT

1 - 20

---



DOMICIL

21 - 34

---



JUST

35 - 54

---



LA FLEUR  
LA FLEUR exclusive

55 - 72

---



SUBWAY

73 - 84

---



SQUARE exclusive

85 - 88

---



Complementos para  
todas las series

89 - 94

---

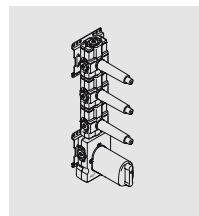

Productos empotrados

95 - 102

---

# MODIFICACIONES 2020

## Cambios en el programa

*Durante la modificación del programa se van a cambiar los siguientes artículos en el 1<sup>er</sup> trimestre:*

Cult	Número de artículo nuevo	Denominación	sustituye número de artículo	Denominación
	36 860 960-00	Monomando mural de lavabo sin válvula	36 812 960-00	Monomando mural de lavabo sin válvula
	36 860 960-33	Monomando mural de lavabo sin válvula	36 812 960-33	Monomando mural de lavabo sin válvula

Just	Número de artículo nuevo	Denominación	sustituye número de artículo	Denominación
	36 060 965-00	Batería monomando empotrada con cubierta	36 008 965-00	Batería monomando empotrada con cubierta
	36 860 965-00	Monomando mural de lavabo sin válvula	36 812 965-00	Monomando mural de lavabo

Productos empotrados	Número de artículo nuevo	Denominación	sustituye número de artículo	Denominación
	35 860 970 90	Batería monomando de pared empotrada mando a la derecha	35 006 970 90	Batería monomando de ducha empotrada mando a la derecha
			35 806 970 90	Batería monomando de pared empotrada mando a la derecha

*Durante la modificación del programa se van a cambiar los siguientes artículos en el 2<sup>o</sup> trimestre:*

Neutral para todas las series	Número de artículo nuevo	Denominación	sustituye número de artículo	Denominación
	34 442 969-00	Termostato de ducha para montaje a pared	34 440 979-00	Termostato de ducha para montaje a pared

## Cancelaciones

*La serie **Square** se retira del programa, al igual que la superficie **Champagne**. Los artículos estarán disponibles hasta el 30.09.2020.*

*En las series se retiran del programa los siguientes artículos, que están disponibles hasta el 30.09.2020.*

*Estos artículos se indican en las siguientes páginas.*

# ÍNDICE DE ARTÍCULOS FUERA DE PRODUCCIÓN

N° de art. fuera de producción	N° de art. sustitución	Página	N° de art. fuera de producción	N° de art. sustitución	Página	N° de art. fuera de producción	N° de art. sustitución	Página
04			20 700 900-47			28 014 969-47		
04 29 05 031 00 90			-98			28 050 900-00	28 050 935-00	27, 31, 80, 83
			20 710 900-47			-47		
			-98			28 104 970-47		
08			20 710 910-00			28 204 970-47		
08 90 00 020 84			20 710 955-47			28 322 970-47		
08 90 00 023 84			20 722 956-47			28 323 970-47		
08 90 00 090 84			20 723 956-00	20 722 956-00	69	28 450 900-00	28 450 935-00	27, 31, 80, 83
08 90 00 091 84			-47			-47		
08 90 01 006 84			20 725 956-00	20 722 956-00	69	28 450 910-00		
08 90 01 008 84			-47			28 450 955-47		
08 90 01 010 84						28 504 900-00		
08 90 01 017 84			22			-47		
08 90 01 091 84			22 510 910-00			28 505 969-00		
08 90 04 015 82			22 510 911-00	20 710 911-00	86	-47		
08 90 04 091 82			22 901 979-47			28 545 968-00	28 786 960-00	11, 27, 45, 64
						-47		
09			24			28 565 968-00	28 796 960-00	11, 27, 45, 64
09 30 02 072-47			24 610 900-00			-47		
			-47			28 649 960-00	28 786 960-00	11, 27, 45, 64
10			-50			-33	-33	11
10 040 970-47			-98			28 669 960-00	28 796 960-00	11, 27, 45, 64
10 050 970-47						-33	-33	11
10 060 970-47								
10 105 970-47			25			33		
10 110 970-47			25 100 900-00			33 500 955-47		
10 200 970-47			-47			33 521 955-47		
10 300 970-47			-50			33 533 955-47		
			-98			33 600 935-00	33 600 960-00	7, 41, 76
			25 100 955-47			33 600 955-47		
11			25 133 910-00			33 600 965-00	33 600 960-00	7, 41, 76
11 151 911-00			25 943 900-47					
11 420 910-00			-98					
11 430 979-00								
-47			26			34		
			26 403 935-00	26 403 969-00	10, 44, 63, 79	34 440 935-00		
12			26 403 955-00			34 440 979-00	34 442 969-00	8, 25, 42, 61, 77
12 070 970 90			-47			-47		
12 074 970 90			26 403 960-00	26 403 969-00	10, 44, 63, 79	34 455 970-00		
12 177 970 90			-33					
12 178 970 90			26 701 960-00	26 403 969-00	10, 44, 63, 79	35		
12 179 970 90			-33			35 003 970 90		
12 202 979-47			26 705 900-00	26 403 969-00	10, 44, 63, 79	35 006 970 90	35 860 970 90	96
12 801 970-47			-47			35 007 970 90	35 860 970 90	96
						35 008 970 90	35 860 970 90	96
13			27			35 416 970 90		
13 512 900-00			27 512 900-47			35 436 970 90		
-47			-98			35 516 970 90		
13 801 900-00			27 512 910-00			35 526 970 90		
-47			27 512 911-00			35 546 970 90		
13 801 935-00			27 512 955-00			35 621 970 90		
13 801 965-00			-47			35 622 970 90		
			27 702 960-00			35 671 970 90		
17			-33			35 672 970 90		
17 500 935-00	33 521 935-00		27 703 900-00			35 740 970 90		
17 500 960-00	33 525 960-00	2	-47			35 742 970 90		
			27 803 910-00			35 806 970 90	35 860 970 90	96
			27 805 900-00	27 805 969-00	64, 67	35 807 970 90	35 860 970 90	96
			-47			35 808 970 90	35 860 970 90	96
			27 805 955-00					
			-47			36		
20			28			36 008 935-00		
20 000 900-47			28 002 968-00	28 011 969-00	12, 46, 65	36 008 965-00	36 060 965-00	42
-98			-47			36 020 900-00		
20 000 901-47						-47		
-98						-50		
20 000 910-00						-98		
						36 020 955-47		

# AUSLAUFARTIKELINDEX

N° de art. fuera de producción	N° de art. sustitución	Página	N° de art. fuera de producción	N° de art. sustitución	Página
36 021 960-00	36 022 960-00		83 200 955-00		
-33	-33		-47		
36 104 900-00			83 211 900-47		
-47			83 211 910-00		
-50			83 211 955-47		
-98			83 251 900-47		
36 104 965-00			83 251 910-00		
36 120 900-00			83 251 955-47		
-47			83 281 530-47		
-50			83 290 970-47		
-98			83 300 910-00		
36 120 955-47			83 400 900-00		
36 121 960-00	36 122 960-00	9, 16	-47		
-33	-33	9, 16	83 400 910-00		
36 150 970-47			83 400 955-00		
36 243 970-47			-47		
36 247 970-47			83 400 965-00	83 400 960-00	18, 53
36 310 900-00			83 410 900-00		
-47			-47		
-50			83 410 910-00		
-98			83 410 955-00		
36 310 910-00			-47		
36 310 911-00			83 410 960-00		
36 310 955-00			83 410 965-00		
-47			83 435 910-00		
36 310 960-00			83 435 955-00	83 435 970-00	71
-33			-47		
36 310 965-00			83 435 965-47		
36 416 910-00			83 480 970-00	83 481 970-00	19, 54
36 416 960-00			83 500 955-47		
-33			83 510 900-47		
36 416 968-00			83 510 910-00		
-47			83 510 955-00	83 500 955-00	72
36 416 969-00			-47		
-47			83 590 900-00		
36 425 969-47			-47		
36 426 969-47			83 900 900-47		
36 427 960-00			83 900 910-00		
36 427 969-47			83 900 955-00	83 900 969-00	19, 54, 72
36 712 900-47			-47		
-98					
36 712 955-47					
36 722 956-47			90		
36 723 956-00	36 722 956-00	69	90 20 97 507 00-47		
-47			90 28 22 760 00-00		
36 725 956-00	36 722 956-00	69			
-47					
36 812 935-00					
36 812 960-00	36 860 960-00	3			
-33	-33	3			
36 812 965-00	36 860 965-00	37			
82					
82 480 970-33	82 481 970-33				
-51	-51				
-52	-52				
-53	-53				
83					
83 030 900-47					
83 030 910-00					
83 030 955-47					
83 060 900-47					
83 060 955-47					
83 090 965-00	83 060 965-00	53			
83 200 900-00					
-47					



# X-TRA SERVICE

## 01 Fabricación a medida

*Si, al planificar el baño o la cocina, se constata que la medida de una grifería o de un accesorio no se adapta perfectamente a la arquitectura, nuestro x-TRA SERVICE puede prolongarla o acortarla para todas las series, si es técnicamente posible.*

## 02 Acabados especiales

*Incluso si un acabado no se suministra para una determinada grifería Villeroy & Boch, el cliente no tiene por qué conformarse con otro acabado. Gracias a x-TRA SERVICE podrá completar todas las series con cualquier acabado y color que se encuentren en el programa actual de Dornbracht. También se podrán obtener otros acabados a petición.*

## 03 Acabado de superficies

*x-TRA SERVICE ofrece un acabado de superficies para que también los productos de baño que no hayan sido suministrados por Villeroy & Boch se adapten perfectamente a la grifería elegida. Estos productos se proveen del mismo acabado que la grifería del programa de productos actual. Es decir que las piezas son dotadas de la misma superficie que la grifería.*

## 04 Conservación del valor

*Para que nuestros clientes conserven durante el mayor tiempo posible la belleza de sus griferías Villeroy & Boch, x-TRA SERVICE ofrece la recuperación completa de su funcionamiento y la restauración individual, incluso hasta diez años después de suprimir la serie. Si, por ejemplo, la superficie está apagada y rayada, se somete a rectificado, pulido y galvanizado hasta que vuelve a brillar como al principio.*

## 05 Revestimiento especial

*Se pueden personalizar nuestros productos con revestimientos especiales a través de nuestro x-TRA SERVICE independientemente de la cantidad.*

# ACABADOS

## Descripciones de los acabados

Los productos Villeroy & Boch se desarrollan para que conserven su especial estética y fiabilidad durante muchos años. Ésta es la razón por la que damos mucha importancia a una elevada calidad estándar durante todo el proceso de producción. Esto comienza con la elección de las materias primas apropiadas. Después, se da forma a las piezas y se pulen. Tras varios pasos de trabajo y unos controles de calidad estrictos las griferías obtienen sus exquisitos acabados durante la galvanización. Para terminar, se vuelve a comprobar todo y a embalar cuidadosamente, para que nuestros exclusivos productos hechos a mano puedan ser transportados de forma segura.

A continuación, encontrará una lista con informaciones técnicas referentes a nuestros acabados más populares.

Acabados	Descripción	Fabricación
<b>Cromo</b>	El acabado brillante clásico	<b>1.</b> Material base (latón) <b>2.</b> Mecanizado de la superficie: rectificar previa y posteriormente, pulir, pulir minuciosamente <b>3.</b> Tratamiento preliminar: limpiar, desengrasar por ultrasonido <b>4.</b> Primera capa galvánica: níquel brillante <b>5.</b> Segunda capa galvánica: cromo
Acabados lacadas	Descripción	Fabricación
<b>Negro mate</b>	Color negro intenso en una superficie elegante y mate	<b>1.</b> Material base: latón / ABS (plástico) / cinc colado a presión <b>2.</b> Mecanizado de la superficie: rectificar previa y posteriormente, pulir, deslustrar la estructura <b>3.</b> Sellado: pintura en polvo

# INDICE

Art. N°	Euro	Página	Art. N°	Euro	Página	Art. N°	Euro	Página
<b>08</b>			<b>20 710 900-00</b>	915,10	22	<b>33 200 960-00</b>	718,80	13
<b>08 18 50 600 90</b>	11,90	19, 34, 54, 72	<b>-50</b>	1.006,70	22	<b>-33</b>	980,90	13
<b>08 18 50 601 90</b>	26,90	19, 34, 54, 72	<b>20 710 911-00</b>	948,20	86	<b>33 200 965-00</b>	722,60	48
<b>08 90 00 002 84</b>	37,10	18, 53	<b>20 710 955-00</b>	915,10	56	<b>33 300 935-00</b>	343,30	77
<b>08 90 04 008 82</b>	48,50	19, 34, 54, 72	<b>20 722 956-00</b>	1.324,90	69	<b>33 300 965-00</b>	480,00	42
<b>09</b>			<b>22</b>			<b>33 301 960-00</b>	393,80	8
<b>09 30 02 072-00</b>	110,80	93	<b>22 901 979-00</b>	146,50	90	<b>-33</b>	523,80	8
<b>-33</b>	138,30	93	<b>-33</b>	198,00	90	<b>33 500 935-00</b>	280,70	74
<b>10</b>			<b>25</b>			<b>33 500 955-00</b>	478,30	56
<b>10 040 970-00</b>	379,50	90	<b>25 100 955-00</b>	877,00	66	<b>33 500 960-00</b>	417,80	2
<b>10 050 970-00</b>	67,60	90	<b>25 863 960-00</b>	3.312,80	14	<b>-33</b>	570,40	2
<b>-33</b>	91,40	90	<b>-33</b>	4.520,70	14	<b>33 500 965-00</b>	421,50	36
<b>10 060 970-00</b>	263,60	90	<b>25 863 965-00</b>	3.316,30	49	<b>33 521 935-00</b>	242,30	74
<b>-33</b>	355,80	90	<b>25 943 900-00</b>	3.225,90	29	<b>33 521 955-00</b>	447,30	56
<b>10 105 970-00</b>	45,30	91	<b>-50</b>	3.548,50	29	<b>33 521 960-00</b>	374,60	2
<b>-33</b>	61,20	91	<b>26</b>			<b>-33</b>	511,30	2
<b>10 110 970-00</b>	45,30	91	<b>26 403 969-00</b>	427,60	10, 44, 63, 79	<b>33 521 965-00</b>	378,40	36
<b>-33</b>	61,20	91	<b>-33</b>	577,30	10	<b>33 525 960-00</b>	355,30	2
<b>10 200 970-00</b>	126,70	90	<b>26 705 670-00</b>	232,80	46	<b>-33</b>	484,80	2
<b>-33</b>	171,30	90	<b>27</b>			<b>33 525 965-00</b>	420,40	36
<b>10 300 970-00</b>	61,10	91	<b>27 412 960-00</b>	1.454,30	15	<b>33 533 955-00</b>	773,00	56
<b>-33</b>	82,50	91	<b>-33</b>	1.984,90	15	<b>33 534 960-00</b>	666,50	2
<b>11</b>			<b>27 412 965-00</b>	1.458,00	49	<b>-33</b>	909,50	2
<b>11 150 911-00</b>	235,00	86	<b>27 412 965-00</b>	1.458,00	49	<b>33 534 965-00</b>	670,10	36
<b>12</b>			<b>27 512 900-00</b>	1.671,50	30	<b>33 600 955-00</b>	478,30	60
<b>12 120 970-00</b>	145,10	94	<b>-50</b>	1.838,70	30	<b>33 600 960-00</b>	417,80	7, 41, 76
<b>12 190 970 90</b>	170,10	100	<b>27 805 935-00</b>	219,00	80, 82	<b>-33</b>	570,40	7
<b>12 191 970 90</b>	203,50	101	<b>27 805 969-00</b>	324,40	64, 67	<b>34</b>		
<b>12 202 979-00</b>	38,90	94	<b>27 806 960-00</b>	333,90	11, 17, 45, 51	<b>34 234 969-00</b>	1.059,60	13, 48
<b>-33</b>	51,50	94	<b>-33</b>	455,70	11, 17	<b>34 442 969-00</b>	545,60	8, 25, 42, 61, 77
<b>12 501 970 90</b>	22,00	92	<b>28</b>			<b>34 457 969-00</b>	2.533,20	8
<b>12 502 970 90</b>	31,80	92	<b>28 011 969-00</b>	183,60	12, 46, 65	<b>35</b>		
<b>12 503 970 90</b>	48,50	92	<b>28 013 969-00</b>	193,40	12, 47	<b>35 020 970 90</b>	184,40	97
<b>12 504 970 90</b>	110,80	92	<b>-33</b>	257,10	12	<b>35 021 970 90</b>	263,30	97
<b>12 505 970 90</b>	48,50	92	<b>28 014 969-00</b>	105,60	12, 28, 46, 80	<b>35 085 970 90</b>	95,60	99
<b>12 506 970 90</b>	153,50	22, 69	<b>-33</b>	140,50	12	<b>35 104 970 90</b>	400,20	99
<b>12 614 970 90</b>	1.395,70	100	<b>28 050 935-00</b>	81,90	27, 31, 80, 83	<b>35 124 970 90</b>	329,10	99
<b>12 630 970 90</b>	474,00	100	<b>28 050 960-00</b>	119,60	12, 17, 46, 52	<b>35 150 970 90</b>	245,00	16, 31, 50, 66, 81, 91
<b>12 715 970-00</b>	33,70	91	<b>-33</b>	163,30	12, 17	<b>35 227 970 90</b>	141,50	17, 32, 52, 68, 83, 92
<b>12 801 970-00</b>	43,40	92	<b>28 104 970-00</b>	110,80	93	<b>35 248 970 90</b>	389,70	16, 31, 50, 66, 81, 91
<b>-33</b>	58,40	92	<b>-33</b>	138,30	93	<b>35 425 970 90</b>	339,20	98
<b>12 869 970 90</b>	165,30	101	<b>28 204 970-00</b>	138,30	93	<b>35 426 970 90</b>	356,20	98
<b>12 870 970 90</b>	165,30	96	<b>-33</b>	187,10	93	<b>35 427 970 90</b>	360,60	98
<b>12 880 970 90</b>	165,30	101	<b>28 304 970-00</b>	122,00	93	<b>35 428 970 90</b>	378,10	98
<b>13</b>			<b>-33</b>	161,80	93	<b>35 707 970 90</b>	150,60	96
<b>13 410 965-00</b>	1.265,00	51	<b>28 322 970-00</b>	110,80	93	<b>35 712 970 90</b>	120,00	97
<b>13 800 955-00</b>	590,70	57, 58	<b>-33</b>	138,30	93	<b>35 741 970 90</b>	247,80	4, 38, 57
<b>13 800 960-00</b>	445,40	4, 5	<b>28 323 970-00</b>	138,30	92	<b>35 743 970 90</b>	225,00	5, 39, 58
<b>-33</b>	601,30	4, 5	<b>28 450 935-00</b>	62,40	27, 31, 80, 83	<b>35 816 970 90</b>	299,90	96
<b>13 800 965-00</b>	445,40	38, 39	<b>28 450 955-00</b>	102,70	65, 68	<b>35 860 970 90</b>	174,50	96
<b>13 801 960-00</b>	484,30	15	<b>28 450 960-00</b>	91,80	12, 17, 46, 51	<b>35 944 970 90</b>	418,60	99
<b>20</b>			<b>-33</b>	125,10	12, 17	<b>35 945 970 90</b>	653,50	100
<b>20 000 900-00</b>	195,60	30	<b>28 450 969-00</b>	96,90	64, 67	<b>36</b>		
<b>-50</b>	215,40	30	<b>28 786 960-00</b>	1.145,30	11, 27, 45, 64	<b>36 020 935-00</b>	319,80	77, 82
<b>20 000 901-00</b>	195,60	30	<b>-33</b>	1.596,20	11	<b>36 020 955-00</b>	365,00	61, 67
<b>-50</b>	215,40	30	<b>28 796 960-00</b>	973,60	11, 27, 45, 64	<b>36 021 965-00</b>	352,40	43, 50
<b>20 700 900-00</b>	915,10	22	<b>-33</b>	1.356,60	11	<b>36 022 960-00</b>	457,90	9, 16
<b>-50</b>	1.006,70	22	<b>33</b>			<b>-33</b>	618,20	9, 16
			<b>33 200 935-00</b>	430,30	81	<b>36 060 965-00</b>	383,60	42
						<b>36 120 935-00</b>	398,70	77, 82
						<b>36 120 955-00</b>	451,90	61, 67
						<b>36 121 965-00</b>	434,90	43, 50

# INDICE

Art. N°	Euro	Página	Art. N°	Euro	Página
<b>36 122 960-00</b>	593,90	9, 16	<b>83 500 960-00</b>	151,50	19
-33	801,80	9, 16	-33	206,60	19
<b>36 150 970-00</b>	71,30	16, 31, 50, 66,	<b>83 500 965-00</b>	155,10	54
-33	96,30	81, 91	<b>83 510 900-00</b>	199,90	33
<b>36 243 970-00</b>	174,60	16, 91	<b>83 900 900-00</b>	361,90	34
-33	235,60	92	<b>83 900 969-00</b>	308,30	19, 54, 72
<b>36 247 970-00</b>	264,00	91	-33	427,60	19
-33	356,30	91			
<b>36 425 960-00</b>	635,80	9, 43	<b>90</b>		
<b>36 425 969-00</b>	645,40	25, 62, 78	<b>90 20 97 507 00-00</b>	83,00	19, 34, 54, 72
<b>36 426 960-00</b>	745,00	10, 44	-33	110,80	19
-33	991,00	10	<b>90 23 30 015 00-00</b>	62,30	90
<b>36 426 969-00</b>	764,20	26, 62, 78			
<b>36 427 969-00</b>	792,80	26, 63, 79			
<b>36 712 900-00</b>	799,70	23			
-50	879,80	23			
<b>36 712 955-00</b>	796,70	57			
<b>36 722 956-00</b>	1.221,50	69			
<b>36 860 960-00</b>	621,40	3			
-33	826,50	3			
<b>36 860 965-00</b>	627,40	37			
<b>42</b>					
<b>42 765 970 90</b>	542,70	4, 38, 57			
<b>42 766 970 90</b>	452,40	5, 39, 58			
<b>82</b>					
<b>82 481 970-33</b>	39,20	19, 54			
-51	39,20	19, 54			
-52	39,20	19, 54			
-53	39,20	19, 54			
<b>82 482 970-33</b>	52,00	19, 54			
-51	52,00	19, 54			
-52	52,00	19, 54			
-53	52,00	19, 54			
<b>83</b>					
<b>83 030 900-00</b>	219,40	33			
<b>83 030 955-00</b>	219,40	71			
<b>83 030 960-00</b>	184,40	18			
<b>83 030 965-00</b>	222,10	53			
<b>83 060 900-00</b>	253,50	33			
<b>83 060 955-00</b>	253,50	71			
<b>83 060 960-00</b>	224,90	18			
-33	306,90	18			
<b>83 060 965-00</b>	228,90	53			
<b>83 211 900-00</b>	205,90	33			
<b>83 211 955-00</b>	205,90	71			
<b>83 211 960-00</b>	196,90	18			
-33	268,50	18			
<b>83 211 965-00</b>	200,60	53			
<b>83 251 710-00</b>	84,30	53			
<b>83 251 900-00</b>	83,50	33			
<b>83 251 955-00</b>	83,50	71			
<b>83 251 960-00</b>	68,60	18			
-33	94,00	18			
<b>83 281 530-00</b>	176,40	71			
<b>83 290 970-00</b>	172,50	71			
<b>83 400 960-00</b>	178,50	18, 53			
-33	243,80	18			
<b>83 435 965-00</b>	353,20	18, 33, 53			
-33	476,90	18			
<b>83 435 970-00</b>	356,10	71			
<b>83 481 970-00</b>	102,90	19, 54			
<b>83 482 970-00</b>	122,20	19, 54			
<b>83 500 955-00</b>	181,90	72			

# CULT

## LAVABO

a partir de la página 2  
Complementos a partir de la página 5

## BIDET

a partir de la página 7  
Complementos a partir de la página 7

## DUCHA

a partir de la página 8  
Complementos a partir de la página 12

## BAÑERA

a partir de la página 13  
Complementos a partir de la página 17

## ACCESORIOS

a partir de la página 18



### Acabados:

Griferías: -00 cromo / -33 negro mate

Encontrará más información en [www.dornbracht-professional.com](http://www.dornbracht-professional.com).

**33 500 960**



**Monomando de lavabo con válvula automática**

- Saliente 135 mm
- Caño rígido
- Aireador redondo
- Altura máxima del conjunto 147 mm
- Altura hasta el aireador 92 mm
- Diámetro del orificio 35 mm
- 2x Latiguillo de presión M 10 x 1 enroscado, estanqueidad probada
- Caudal máx. 7 l/min
- Sin plomo

		Euro
cromo	<b>33 500 960-00</b>	<b>417,80</b>
negro mate	<b>33 500 960-33</b>	<b>570,40</b>



Variante de producto

**Monomando de lavabo sin válvula**

- Sin válvula

		Euro
cromo	<b>33 521 960-00</b>	<b>374,60</b>
negro mate	<b>33 521 960-33</b>	<b>511,30</b>

**33 525 960**



**Monomando de lavabo sin válvula**

- Saliente 105 mm
- Caño rígido
- Aireador redondo
- Altura máxima del conjunto 136 mm
- Altura hasta el aireador 81 mm
- Diámetro del orificio 35 mm
- 2x Latiguillo de presión M 10 x 1 enroscado, estanqueidad probada
- Caudal máx. 7 l/min
- Sin plomo

		Euro
cromo	<b>33 525 960-00</b>	<b>355,30</b>
negro mate	<b>33 525 960-33</b>	<b>484,80</b>

**33 534 960**



**Monomando de lavabo con base elevada sin válvula**

- Saliente 205 mm
- Caño rígido
- Aireador redondo
- Altura máxima del conjunto 297 mm
- Altura hasta el aireador 240 mm
- Diámetro del orificio 35 mm
- 2x Latiguillos de presión (600mm) M 10 x 1 atornillados
- Caudal máx. 7 l/min
- Sin plomo

		Euro
cromo	<b>33 534 960-00</b>	<b>666,50</b>
negro mate	<b>33 534 960-33</b>	<b>909,50</b>

36 860 960



**Monomando mural de lavabo sin válvula**

- Saliente 210 mm
- Caño rígido
- Aireador redondo
- Diámetro del orificio caño 37 mm
- Diámetro del orificio batería monomando 57 mm
- Roseta para batería monomando 78 x 78mm
- Roseta para el caño de salida 78 x 78mm
- Caudal máx. 7 l/min
- Sin plomo

		Euro
cromo	<b>36 860 960-00</b>	<b>621,40</b>
negro mate	<b>36 860 960-33</b>	<b>826,50</b>

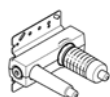

Complementos necesarios

**Batería monomando de pared empotrada mando a la derecha**

- Profundidad de montaje mín. 80 mm
- Profundidad de montaje máx. 95 mm

Detalles y complementos, véase página 96

		Euro
Juego de premontaje	<b>35 860 970 90</b>	<b>174,50</b>



Complementos necesarios

**Batería monomando de pared empotrada mando a la derecha**

**ATENCIÓN: No es apropiada para el montaje empotrado. Empalme por medio de válvulas de escuadra, fijación mediante atomillamiento a la pared trasera.**

Detalles y complementos, véase página 96

		Euro
Juego de premontaje	<b>35 816 970 90</b>	<b>299,90</b>

13 800 960 +  
42 765 970



**eSET Touchfree Batería para lavabo sin válvula con ajuste de temperatura**

- Saliente 211 mm
- Caño rígido
- Aireador redondo
- Diámetro del orificio 40 mm
- Roseta 78 x 78 mm
- Racor 1/2"
- Caudal máx. 7 l/min
- Sin plomo
- Cisterna sanitaria automática
- Adecuada para la desinfección térmica
- Tiempo de funcionamiento ajustable
- Sensores de alta frecuencia con autocalibrado
- Electroválvula
- Ajuste de la temperatura con el termostato
- Fuente de alimentación de enchufe 100-240 VAC / 12 VDC, 50-60 Hz, 18 W incl. un set específico para cada país

**Queda excluida cualquier combinación con lavabos fabricados con materiales conductores (p. ej. acero, piedra natural del río).**

**Queda excluida cualquier combinación con lavabos cuyo desagüe se pueda cerrar.**

		Euro
cromo	1x 13 800 960-00	445,40
	1x 42 765 970 90	542,70
	<b>Precio total:</b>	<b>988,10</b>
negro mate	1x 13 800 960-33	601,30
	1x 42 765 970 90	542,70
	<b>Precio total:</b>	<b>1.144,00</b>

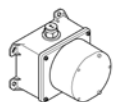

Complementos necesarios

**eSET Touchfree Batería para lavabo con ajuste de temperatura para su combinación con griferías de pared**

- Profundidad de montaje mín. 90 mm
- Profundidad de montaje máx. 125 mm

		Euro
Juego de premontaje	35 741 970 90	247,80



13 800 960 +  
42 766 970



**eSET Touchfree Batería para lavabo sin válvula sin ajuste de temperatura**

- Saliente 211 mm
- Caño rígido
- Aireador redondo
- Diámetro del orificio 40 mm
- Roseta 78 x 78 mm
- Racor 1/2"
- Caudal máx. 7 l/min
- Sin plomo
- Cisterna sanitaria automática
- Adecuada para la desinfección térmica
- Tiempo de funcionamiento ajustable
- Sensores de alta frecuencia con autocalibrado
- Electroválvula
- Fuente de alimentación de enchufe 100-240 VAC / 12 VDC, 50-60 Hz, 18 W incl. un set específico para cada país

**Queda excluida cualquier combinación con lavabos fabricados con materiales conductores (p. ej. acero, piedra natural del río).**

**Queda excluida cualquier combinación con lavabos cuyo desagüe se pueda cerrar.**

		Euro
cromo	1x 13 800 960-00	445,40
	1x 42 766 970 90	452,40
	<b>Precio total:</b>	<b>897,80</b>
negro mate	1x 13 800 960-33	601,30
	1x 42 766 970 90	452,40
	<b>Precio total:</b>	<b>1.053,70</b>

**Complementos necesarios**  
**eSET Touchfree Batería para lavabo sin ajuste de temperatura para su combinación con griferías de pared**

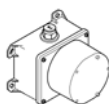

- Profundidad de montaje mín. 90 mm
- Profundidad de montaje máx. 125 mm

		Euro
Juego de premontaje	35 743 970 90	225,00

**Complementos lavabo**

10 060 970



**Sifón**

- Roseta Ø 70 mm

		Euro
cromo	10 060 970-00	263,60
negro mate	10 060 970-33	355,80

22 901 979



**Llave de escuadra**

- Roseta Ø 55 mm
- Cubierta de tubo 200mm, reducible

		Euro
cromo	22 901 979-00	146,50
negro mate	22 901 979-33	198,00

10 200 970



**Válvula semiautomática con tirador para montaje sobre encimera 1 1/4"**

**Adecuado solo para lavabos con rebosadero.**

		Euro
cromo	10 200 970-00	126,70
negro mate	10 200 970-33	171,30

10 300 970



**Válvula semiautomática 1 1/4"**

· Varilla de 185 mm

**Adecuado solo para lavabos con rebosadero.**

cromo

**10 300 970-00**

**Euro**

**61,10**

negro mate

**10 300 970-33**

**82,50**

10 105 970



**Válvula con filtro 1 1/4" para lavabo 1 1/4"**

**Adecuado solo para lavabos con rebosadero.**

cromo

**10 105 970-00**

**Euro**

**45,30**

negro mate

**10 105 970-33**

**61,20**

10 110 970



**Válvula con filtro 1 1/4" para lavabo 1 1/4"**

**Adecuado sólo para lavabos sin rebosadero.**

cromo

**10 110 970-00**

**Euro**

**45,30**

negro mate

**10 110 970-33**

**61,20**

33 600 960

**Monomando de bidet con válvula automática**

- Saliente 140 mm
- Articulación esférica giratoria 15° (en todas las direcciones)
- Aireador redondo
- Altura máxima del conjunto 140 mm
- Altura hasta el aireador 97 mm
- Diámetro del orificio 35 mm
- 2x Latiguillo de presión M 10 x 1 enroscado, estanqueidad probada
- Caudal máx. 7 l/min

		Euro
cromo	33 600 960-00	417,80
negro mate	33 600 960-33	570,40

**Complementos bidet**

10 050 970

**Sifón para bidet 1 1/4"**

- Roseta Ø 65 mm

		Euro
cromo	10 050 970-00	67,60
negro mate	10 050 970-33	91,40

22 901 979

**Llave de escuadra**

- Roseta Ø 55 mm
- Cubierta de tubo 200mm, reducible

		Euro
cromo	22 901 979-00	146,50
negro mate	22 901 979-33	198,00

34 457 969



**Termostato de ducha para montaje a pared con duchas fija y de mano**

- **Saliente ducha de pie 420 mm**
- Ducha de cabeza: Chorro de lluvia
- Ducha de mano: Chorro normal
- Inversor giratorio con llave de paso
- Ducha efecto lluvia Ø 220mm
- Ducha efecto lluvia con sistema antical
- Ducha de mando cilíndrica con sistema antical
- Altura de la grifería hasta el extremo superior del codo 1170mm
- Altura de la grifería hasta el ducha de lluvia (extremo inferior): 1025mm
- Roseta para fijación a pared ø 57mm
- Roseta para soporte de ducha Ø 57mm
- Rosetas corredizas Ø 60 mm
- Flexo metálico 1250mm con bloqueo de giro integrado
- Racor 1/2"
- Calibración 150 mm ± 13 mm
- Caudal ducha de lluvia máx. 8,6 l/min
- Caudal ducha de mano máx. 7,6 l/min

**Protección contra reflujo.**

		Euro
cromo	<b>34 457 969-00</b>	<b>2.533,20</b>

34 442 969

**NUEVO**

**Termostato de ducha para montaje a pared**



- Salida ducha de 3/8"
- Rosetas corredizas Ø 70 mm
- Calibración 150 mm ± 13 mm
- Inversor giratorio con llave de paso

**Protección contra reflujo.**

		Euro
cromo	<b>34 442 969-00</b>	<b>545,60</b>



Complementos necesarios

**Adaptador para salida de ducha 3/8" x 1/2"**

		Euro
cromo	<b>12 202 979-00</b>	<b>38,90</b>

33 301 960

**Monomando de ducha para montaje a pared**



- **Salida ducha de 3/8"**
- Rosetas corredizas Ø 60 mm
- Racor 1/2"
- Calibración 150 mm ± 15 mm

**Protección contra reflujo.**

		Euro
cromo	<b>33 301 960-00</b>	<b>393,80</b>
negro mate	<b>33 301 960-33</b>	<b>523,80</b>



Complementos recomendados

**Juego de ducha**

		Euro
cromo	<b>26 403 969-00</b>	<b>427,60</b>
negro mate	<b>26 403 969-33</b>	<b>577,30</b>



Complementos recomendados

**Adaptador para salida de ducha 3/8" x 1/2"**

		Euro
cromo	<b>12 202 979-00</b>	<b>38,90</b>
negro mate	<b>12 202 979-33</b>	<b>51,50</b>

36 122 960



**Batería monomando empotrada con inversor**

			Euro
· Conmutación automática	cromo	36 122 960-00	593,90
· Cubierta 150 x 90 mm	negro mate	36 122 960-33	801,80



Variante de producto

			Euro
<b>Batería monomando empotrada sin inversor</b>	cromo	36 022 960-00	457,90
	negro mate	36 022 960-33	618,20

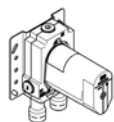

Complementos necesarios

			Euro
<b>Batería monomando empotrada</b>	Juego de premontaje	35 020 970 90	184,40

- Profundidad de montaje mín. 80 mm
- Profundidad de montaje máx. 105 mm

Detalles y complementos, véase página 97

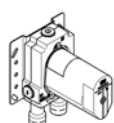

Complementos necesarios

			Euro
<b>Batería monomando empotrada con prebloqueo de seguridad integrado</b>	Juego de premontaje	35 021 970 90	263,30

- Profundidad de montaje mín. 80 mm
- Profundidad de montaje máx. 105 mm

Detalles y complementos, véase página 97

36 425 960



**Termostato empotrado con regulación de caudal de una vía**

			Euro
· Cubierta 150 x 90 mm	cromo	36 425 960-00	635,80
· Manilla acanalada con tope de seguridad en 38°C			
· Limitación de agua caliente, preajustable			

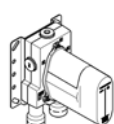

Complementos necesarios

			Euro
<b>Termostato empotrado</b>	Juego de premontaje	35 425 970 90	339,20

- Profundidad de montaje mín. 80 mm
- Profundidad de montaje máx. 136 mm

Detalles y complementos, véase página 98

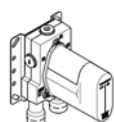

Complementos necesarios

			Euro
<b>Termostato empotrado con bloqueo previo</b>	Juego de premontaje	35 426 970 90	356,20

- Profundidad de montaje mín. 80 mm
- Profundidad de montaje máx. 136 mm

Detalles y complementos, véase página 98

36 426 960



**Termostato empotrado con regulación de caudal de dos vías**

- Inversor giratorio con llave de paso
- Cubierta 150 x 90 mm
- Manilla acanalada con tope de seguridad en 38°C
- Limitación de agua caliente, preajustable

		Euro
cromo	36 426 960-00	745,00
negro mate	36 426 960-33	991,00

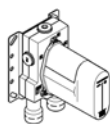

Complementos necesarios

**Termostato empotrado**

- Profundidad de montaje mín. 80 mm
- Profundidad de montaje máx. 136 mm

Detalles y complementos, véase página 98

		Euro
Juego de premontaje	35 425 970 90	339,20

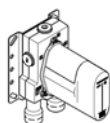

Complementos necesarios

**Termostato empotrado con bloqueo previo**

- Profundidad de montaje mín. 80 mm
- Profundidad de montaje máx. 136 mm

Detalles y complementos, véase página 98

		Euro
Juego de premontaje	35 426 970 90	356,20

26 403 969



**Juego de ducha**

- Ajustable en tres modos: Chorro normal, chorro suave, chorro de masaje
- Con sistema antical
- Alcahofa de ducha Ø 100mm
- Calibración 835 mm
- Flexo metálico 1750mm con bloqueo de giro integrado
- Conexión para flexo de ducha 3/8"
- Barra a pared con soporte deslizante
- Caudal máx. 7,6 l/min

**Protección contra reflujo.**

		Euro
cromo	26 403 969-00	427,60
negro mate	26 403 969-33	577,30



Complementos necesarios

**Adaptador para salida de ducha 3/8" x 1/2"**

		Euro
cromo	12 202 979-00	38,90



Complementos recomendados

**Codo de conexión a pared**

		Euro
cromo	28 450 960-00	91,80

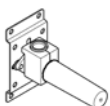

Complementos recomendados

**Cuerpo empotrado**

- Profundidad de montaje mín. 90 mm
- Profundidad de montaje máx. 163 mm

Detalles y complementos, véase página 99

		Euro
Juego de premontaje	35 085 970 90	95,60

27 806 960



**Juego de ducha de mano**

- Chorro normal
- Con sistema antical
- Soporte de ducha Roseta 63 x 63 mm
- Flexo metálico 1250mm con bloqueo de giro integrado
- Caudal máx. 7,6 l/min

		Euro
	cromo	27 806 960-00 333,90
	negro mate	27 806 960-33 455,70

**Protección contra reflujo.**



Complementos recomendados		Euro
<b>Codo de conexión a pared</b>	cromo	28 450 960-00 91,80
	negro mate	28 450 960-33 125,10

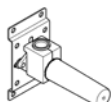

Complementos recomendados		Euro
<b>Cuerpo empotrado</b>	Juego de premontaje	35 085 970 90 95,60

- Profundidad de montaje mín. 90 mm
- Profundidad de montaje máx. 163 mm

Detalles y complementos, véase página 99

28 786 960



**Ducha efecto lluvia con fijación a pared**

- Saliente 450 mm
- Chorro efecto lluvia
- Con sistema antical
- Ducha efecto lluvia 300 x 240mm
- Roseta 63 x 63 opcionalmente
- Racor 1/2"
- Caudal máx. 14 l/min

		Euro
	cromo	28 786 960-00 1.145,30
	negro mate	28 786 960-33 1.596,20

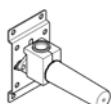

Complementos recomendados		Euro
<b>Cuerpo empotrado</b>	Juego de premontaje	35 085 970 90 95,60

- Profundidad de montaje mín. 90 mm
- Profundidad de montaje máx. 163 mm

Detalles y complementos, véase página 99

28 796 960



**Ducha efecto lluvia con fijación al techo**

- Chorro efecto lluvia
- Con sistema antical
- Ducha efecto lluvia 300 x 240mm
- Roseta 63 x 63 opcionalmente
- Racor 1/2"
- Caudal máx. 14 l/min

		Euro
	cromo	28 796 960-00 973,60
	negro mate	28 796 960-33 1.356,60

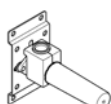

Complementos recomendados		Euro
<b>Cuerpo empotrado</b>	Juego de premontaje	35 085 970 90 95,60

- Profundidad de montaje mín. 90 mm
- Profundidad de montaje máx. 163 mm

Detalles y complementos, véase página 99

**Complementos ducha**

	<b>28 450 960</b>	<b>Codo de conexión a pared</b> · Salida ducha de 1/2" · Roseta 63 x 63 mm · Racor 1/2"			<b>Euro</b>
			cromo	<b>28 450 960-00</b>	<b>91,80</b>
			negro mate	<b>28 450 960-33</b>	<b>125,10</b>

**Protección contra reflujo.**

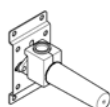

<b>Complementos recomendados</b>				<b>Euro</b>
<b>Cuerpo empotrado</b> · Profundidad de montaje mín. 90 mm · Profundidad de montaje máx. 163 mm	Juego de premontaje	<b>35 085 970 90</b>	<b>95,60</b>	
	Detalles y complementos, véase página 99			

	<b>28 050 960</b>	<b>Soporte de ducha</b> · Roseta 63 x 63 mm			<b>Euro</b>
			cromo	<b>28 050 960-00</b>	<b>119,60</b>
			negro mate	<b>28 050 960-33</b>	<b>163,30</b>

	<b>28 014 969</b>	<b>Ducha de mano</b> · Alcahafa de ducha Ø 100mm · Ajustable en tres modos: Chorro normal, chorro suave, chorro de masaje · Con sistema antical · Racor 1/2" · Caudal máx. 7,6 l/min			<b>Euro</b>
			cromo	<b>28 014 969-00</b>	<b>105,60</b>
			negro mate	<b>28 014 969-33</b>	<b>140,50</b>

**Protección contra reflujo.**

	<b>28 011 969</b>	<b>Ducha de mano</b> · Alcahafa de ducha Ø 120mm · Ajustable en tres modos: Chorro normal, chorro suave, chorro de masaje · Con sistema antical · Racor 1/2" · Caudal máx. 9 l/min			<b>Euro</b>
			cromo	<b>28 011 969-00</b>	<b>183,60</b>

**Protección contra reflujo.**

	<b>28 013 969</b>	<b>Ducha de mano cilíndrica</b> · Chorro normal · Con sistema antical · Racor 1/2" · Caudal máx. 7,6 l/min			<b>Euro</b>
			cromo	<b>28 013 969-00</b>	<b>193,40</b>
			negro mate	<b>28 013 969-33</b>	<b>257,10</b>

**Protección contra reflujo.**



33 200 960



**Monomando de bañera para montaje a pared sin juego de ducha**

- Saliente 210-220 mm
- Chorro normal redondo
- Inversor bañera/ducha
- Salida ducha de 1/2"
- Racor 1/2"
- Calibración 150 mm ± 15 mm
- Caudal máx. 17,8 l/min con 3 bares de presión hidráulica

**Protección contra reflujo.**

		Euro
cromo	33 200 960-00	718,80
negro mate	33 200 960-33	980,90



Complementos recomendados

**Juego de ducha**

		Euro
cromo	26 403 969-00	427,60
negro mate	26 403 969-33	577,30



Complementos recomendados

**Juego de ducha de mano**

		Euro
cromo	27 806 960-00	333,90
negro mate	27 806 960-33	455,70

34 234 969



**Termostato de bañera para montaje a pared con juego de ducha de mano**

		Euro
cromo	34 234 969-00	1.059,60

25 863 960



**Monomando de bañera en columna para montaje exento con juego de ducha de mano**

- Saliente 215 mm
- Caño rígido
- Caño de salida: Aireador redondo
- Juego de ducha de mano: Chorro normal
- Ducha de mando cilíndrica con sistema antical
- Soporte de ducha
- Inversor bañera/ducha
- Altura total 855 - 925 mm
- Altura tubo vertical 565 - 635 mm
- Altura hasta el aireador 865 - 935 mm
- Roseta corrediza 130 x 130 mm
- Flexo metálico 1250mm con bloqueo de giro integrado
- Caudal máx. 16 l/min con 3 bares de presión hidráulica
- Caudal de juego de ducha de mano máx. 7,6 l/min

**Protección contra reflujo.**

	<b>Euro</b>	
cromo	<b>25 863 960-00</b>	<b>3.312,80</b>
negro mate	<b>25 863 960-33</b>	<b>4.520,70</b>

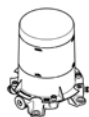

**Complementos necesarios**

**Fijación al suelo empotrada**

- Profundidad de montaje mín. 80 mm
- Profundidad de montaje máx. 150 mm

Detalles y complementos, véase página 100

	<b>Euro</b>	
Juego de premontaje	<b>35 945 970 90</b>	<b>653,50</b>

27 412 960



**Batería monomando de tres orificios para bañera para borde de bañera**

- **Saliente 205 mm**
- Caño de salida: Aireador redondo
- Juego de ducha de mano con sistema antical
- Inversor bañera/ducha
- Altura máxima del conjunto 138 mm
- Altura hasta el aireador 113 mm
- Diámetro del orificio caño 35 mm
- Diámetro del orificio batería monomando 35 mm
- Diámetro del orificio del juego de ducha de mano 32 mm
- Roseta para el caño de salida 63 x 63mm
- Roseta para juego de ducha de mano 63 x 63mm
- Roseta para batería monomando 63 x 63 mm
- Flexo metálico 1750mm con bloqueo de giro integrado
- Caudal máx. 16 l/min con 3 bares de presión hidráulica
- Caudal de juego de ducha de mano máx. 7,6 l/min

**Protección contra reflujo.**

		Euro
cromo	<b>27 412 960-00</b>	<b>1.454,30</b>
negro mate	<b>27 412 960-33</b>	<b>1.984,90</b>

Complementos recomendados

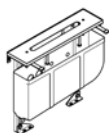

**Sistema de montaje Perfecto**

		Euro
	<b>12 614 970 90</b>	<b>1.395,70</b>

Complementos recomendados



**Rosetas decorativas para Perfecto**

- 1 Par

		Euro
cromo	<b>12 801 970-00</b>	<b>43,40</b>
negro mate	<b>12 801 970-33</b>	<b>58,40</b>

Detalles y complementos, véase página 92

13 801 960



**Caño de salida de bañera para montaje a pared**

- **Saliente 210 mm**
- Chorro normal redondo
- Diámetro del orificio 32 mm
- Racor 1/2"
- Montaje con conexión insertable
- Caudal máx. 25,8 l/min con 3 bares de presión hidráulica

		Euro
cromo	<b>13 801 960-00</b>	<b>484,30</b>

Complementos recomendados

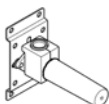

**Cuerpo empotrado**

- Profundidad de montaje mín. 90 mm
- Profundidad de montaje máx. 163 mm

Detalles y complementos, véase página 99

		Euro
Juego de premontaje	<b>35 085 970 90</b>	<b>95,60</b>

36 247 970



**Caño de salida de bañera con válvula semiautomática y rebosadero**

- Orificio de evacuación Ø 52mm
- Caudal máx. 27,8 l/min con 3 bares de presión hidráulica

**Adecuado también para bañeras grandes**

**En combinación con el MM empotrado 35 021 970 90 seguro según la norma DIN EN 1717. Como alternativa se deberá garantizar la seguridad del interruptor de tubería 35 150 970 90.**

		Euro
cromo	<b>36 247 970-00</b>	<b>264,00</b>
negro mate	<b>36 247 970-33</b>	<b>356,30</b>



Complementos necesarios

**Caño de bañera con válvula semiautomática y rebosadero**

- Longitud del tiro Bowden 725 mm

		Euro
Juego de premontaje	<b>35 248 970 90</b>	<b>389,70</b>



Complementos necesarios

**Interrupción de tubo**

- Roseta 70 mm

		Euro
cromo	<b>36 150 970-00</b>	<b>71,30</b>
negro mate	<b>36 150 970-33</b>	<b>96,30</b>



Complementos necesarios

**Interrupción de tubo**

- Racor 3/4"

		Euro
Juego de premontaje	<b>35 150 970 90</b>	<b>245,00</b>

36 122 960



**Batería monomando empotrada con inversor**

- Conmutación automática
- Cubierta 150 x 90 mm

		Euro
cromo	<b>36 122 960-00</b>	<b>593,90</b>
negro mate	<b>36 122 960-33</b>	<b>801,80</b>



Variante de producto

**Batería monomando empotrada sin inversor**

		Euro
cromo	<b>36 022 960-00</b>	<b>457,90</b>
negro mate	<b>36 022 960-33</b>	<b>618,20</b>

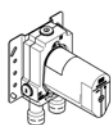

Complementos necesarios

**Batería monomando empotrada**

- Profundidad de montaje mín. 80 mm
- Profundidad de montaje máx. 105 mm

Detalles y complementos, véase página 97

		Euro
Juego de premontaje	<b>35 020 970 90</b>	<b>184,40</b>

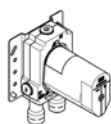

Complementos necesarios

**Batería monomando empotrada con prebloqueo de seguridad integrado**

- Profundidad de montaje mín. 80 mm
- Profundidad de montaje máx. 105 mm

Detalles y complementos, véase página 97

		Euro
Juego de premontaje	<b>35 021 970 90</b>	<b>263,30</b>

27 806 960

**Juego de ducha de mano**

- Chorro normal
- Con sistema antical
- Soporte de ducha Roseta 63 x 63 mm
- Flexo metálico 1250mm con bloqueo de giro integrado
- Caudal máx. 7,6 l/min

		Euro
	cromo	27 806 960-00 333,90
	negro mate	27 806 960-33 455,70

**Protección contra reflujo.**

Complementos recomendados		Euro
	<b>Codo de conexión a pared</b>	cromo 28 450 960-00 91,80
		negro mate 28 450 960-33 125,10

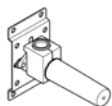
Complementos recomendados		Euro
	<b>Cuerpo empotrado</b>	Juego de premontaje 35 085 970 90 95,60
	<ul style="list-style-type: none"> <li>· Profundidad de montaje mín. 90 mm</li> <li>· Profundidad de montaje máx. 163 mm</li> </ul>	
Detalles y complementos, véase página 99		

**Complementos bañera**

28 450 960

**Codo de conexión a pared**

- Salida ducha de 1/2"
- Roseta 63 x 63 mm
- Racor 1/2"

		Euro
	cromo	28 450 960-00 91,80
	negro mate	28 450 960-33 125,10

**Protección contra reflujo.**

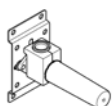
Complementos recomendados		Euro
	<b>Cuerpo empotrado</b>	Juego de premontaje 35 085 970 90 95,60
	<ul style="list-style-type: none"> <li>· Profundidad de montaje mín. 90 mm</li> <li>· Profundidad de montaje máx. 163 mm</li> </ul>	
Detalles y complementos, véase página 99		

28 050 960

**Soporte de ducha**

- Roseta 63 x 63 mm

		Euro
	cromo	28 050 960-00 119,60
	negro mate	28 050 960-33 163,30



36 243 970

**Juego de válvula semiautomática y rebosadero**

- Orificio de evacuación Ø 52mm

		Euro
	cromo	36 243 970-00 174,60
	negro mate	36 243 970-33 235,60

**Adecuado también para bañeras grandes**

Complementos necesarios		Euro
	<b>Juego de válvula semiautomática y rebosadero</b>	Juego de premontaje 35 227 970 90 141,50
	<ul style="list-style-type: none"> <li>· Longitud del tiro Bowden 725 mm</li> </ul>	

83 030 960



**Barra de agarre para bañera**

- Calibración 300 mm
- Ancho 355mm
- Altura 35 mm
- Saliente 82 mm

cromo

83 030 960-00

**Euro**

184,40

83 060 960



**Toallero para bañera**

- Calibración 600 mm
- Ancho 655mm
- Altura 35 mm
- Saliente 82 mm

cromo

83 060 960-00

**Euro**

224,90

negro mate

83 060 960-33

306,90

83 211 960



**Toallero de 1 pieza fija**

- Ancho 100mm
- Altura 35 mm
- Saliente 440 mm

cromo

83 211 960-00

**Euro**

196,90

negro mate

83 211 960-33

268,50

83 251 960



**Gancho**

- Ancho 20mm
- Altura 40 mm
- Saliente 40 mm

cromo

83 251 960-00

**Euro**

68,60

negro mate

83 251 960-33

94,00

83 400 960



**Soporte para vaso versión mural**

- Vaso de cristal, transparente
- Ancho 65mm
- Altura 116 mm
- Saliente 93 mm

cromo

83 400 960-00

**Euro**

178,50

negro mate

83 400 960-33

243,80



**Complementos recomendados**

**Vaso transparente**

08 90 00 002 84

**Euro**

37,10

83 435 965



**Dispensador versión mural**

- Frasco de cristal, mate
- Ancho 60mm
- Altura 200 mm
- Botella de 250 ml
- Saliente 95 mm

cromo

83 435 965-00

**Euro**

353,20

negro mate

83 435 965-33

476,90

83 481 970

**Repisa versión mural**

- Ancho 200mm
- Altura 26 mm
- Saliente 100 mm
- Sin rejilla



		Euro
cromo	83 481 970-00	102,90

## Complementos necesarios

**Rejilla**

- Rejilla de plástico

		Euro
negro mate	82 481 970-33	39,20
crema suave	82 481 970-51	39,20
gris claro	82 481 970-52	39,20
taupe	82 481 970-53	39,20

83 482 970

**Repisa versión mural**

- Ancho 300mm
- Altura 26 mm
- Saliente 100 mm
- Sin rejilla



		Euro
cromo	83 482 970-00	122,20

## Complementos necesarios

**Rejilla**

- Rejilla de plástico

		Euro
negro mate	82 482 970-33	52,00
crema suave	82 482 970-51	52,00
gris claro	82 482 970-52	52,00
taupe	82 482 970-53	52,00

83 500 960

**Soporte para papel higiénico sin cubierta**

- Ancho 142mm
- Altura 35 mm
- Saliente 82 mm



		Euro
cromo	83 500 960-00	151,50
negro mate	83 500 960-33	206,60

83 900 969

**Juego de cepillo para WC versión mural**

- Vaso de cristal
- Cabezal de escobilla de color negro mate
- Ancho 126mm
- Altura 421 mm
- Saliente 119 mm



		Euro
cromo	83 900 969-00	308,30
negro mate	83 900 969-33	427,60

## Complementos recomendados

**Cabezal de escobilla blanco**

08 18 50 600 90

Euro

11,90

## Complementos recomendados

**Cabezal de escobilla negro mate**

08 18 50 601 90

Euro

26,90

## Complementos recomendados

**Vaso mate**

08 90 04 008 82

Euro

48,50

## Complementos recomendados

**Mango de cepillo**

cromo	90 20 97 507 00-00	83,00
negro mate	90 20 97 507 00-33	110,80





# DOMICIL

## LAVABO

a partir de la página 22  
Complementos a partir de la página 23

## DUCHA

a partir de la página 25  
Complementos a partir de la página 27

## BAÑERA

a partir de la página 29  
Complementos a partir de la página 31

## ACCESORIOS

a partir de la página 33



Acabados:  
Griferías: -00 cromo

Encontrará más información en [www.dornbracht-professional.com](http://www.dornbracht-professional.com).

20 700 900



**Batería americana de lavabo con válvula automática**

- Saliente 150 mm
- Caño rígido
- Aireador redondo
- Altura máxima del conjunto 85 mm
- Altura hasta el aireador 60 mm
- Diámetro del orificio válvula lateral 32 mm
- Diámetro del orificio caño 35 mm
- 2x Latiguillos de presión 1/2" x 1/2" x 400mm
- Caudal máx. 5,7 l/min
- Sin plomo

**Pedir el anillo 09 28 10 043 90 para el montaje en un lavabo de acero.**

	Euro	
cromo	20 700 900-00	915,10
cromo / negro mate	20 700 900-50	1.006,70



Complementos necesarios

**Latiguillos de presión**

- 2x Latiguillos de presión 1/2" x 3/8"

	Euro	
	12 506 970 90	153,50

20 710 900



**Batería americana de lavabo con válvula automática**

- Saliente 168 mm
- Caño rígido
- Aireador redondo
- Altura máxima del conjunto 340 mm
- Altura hasta el aireador 220 mm
- Diámetro del orificio válvula lateral 32 mm
- Diámetro del orificio caño 35 mm
- 2x Latiguillo de presión M 10 x 1 enroscado, estanqueidad probada
- Caudal máx. 6,6 l/min
- Sin plomo

**Pedir el anillo 09 28 10 043 90 para el montaje en un lavabo de acero.**

	Euro	
cromo	20 710 900-00	915,10
cromo / negro mate	20 710 900-50	1.006,70



Complementos necesarios

**Latiguillos de presión**

- 2x Latiguillos de presión 1/2" x 3/8"

	Euro	
	12 506 970 90	153,50

36 712 900

**Batería mural de lavabo sin válvula**

- Saliente 210 mm
- Caño rígido
- Aireador redondo
- Diámetro del orificio válvula lateral 40 mm
- Diámetro del orificio caño 40 mm
- Caudal máx. 6,6 l/min
- Sin plomo



		Euro
cromo	36 712 900-00	799,70
cromo / negro mate	36 712 900-50	879,80

## Complementos necesarios

**Batería de pared empotrada Caño de salida en el centro**

- Profundidad de montaje mín. 65 mm
- Profundidad de montaje máx. 110 mm

Detalles y complementos, véase página 96

		Euro
Juego de premontaje	35 707 970 90	150,60

## Complementos necesarios

**Batería de pared empotrada Posicionamiento variable**

- Profundidad de montaje mín. 55 mm
- Profundidad de montaje máx. 105 mm

Detalles y complementos, véase página 97

		Euro
Juego de premontaje	35 712 970 90	120,00

**Complementos lavabo**

10 060 970

**Sifón**

- Roseta Ø 70 mm



		Euro
cromo	10 060 970-00	263,60

22 901 979

**Llave de escuadra**

- Roseta Ø 55 mm
- Cubierta de tubo 200mm, reducible



		Euro
cromo	22 901 979-00	146,50

10 200 970

**Válvula semiautomática con tirador para montaje sobre encimera 1 1/4"**

Adecuado solo para lavabos con rebosadero.



		Euro
cromo	10 200 970-00	126,70

10 300 970

**Válvula semiautomática 1 1/4"**

- Varilla de 185 mm

Adecuado solo para lavabos con rebosadero.



		Euro
cromo	10 300 970-00	61,10

# DOMICIL

Lavabo Página 22 | Ducha Página 25 | Bañera Página 29 | Accesorios Página 33

**10 105 970**



**Válvula con filtro 1 1/4" para lavabo 1 1/4"**  
**Adecuado solo para lavabos con rebosadero.**

chromo

**10 105 970-00**

**Euro**

**45,30**

**10 110 970**



**Válvula con filtro 1 1/4" para lavabo 1 1/4"**  
**Adecuado sólo para lavabos sin rebosadero.**

chromo

**10 110 970-00**

**Euro**

**45,30**

34 442 969 **NUEVO** **Termostato de ducha para montaje a pared** Euro



- Salida ducha de 3/8"
- Rosetas corredizas Ø 70 mm
- Calibración 150 mm ± 13 mm
- Inversor giratorio con llave de paso

**Protección contra reflujo.**

cromo 34 442 969-00 545,60



Complementos necesarios Euro

**Adaptador para salida de ducha** Euro  
3/8" x 1/2" cromo 12 202 979-00 38,90

36 425 969 **Termostato empotrado con regulación de caudal de una vía** Euro



- Roseta Ø 150 mm
- Manilla acanalada con tope de seguridad en 38°C
- Limitación de agua caliente, preajustable

cromo 36 425 969-00 645,40

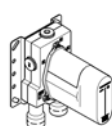

Complementos necesarios Euro

**Termostato empotrado** Euro  
Juego de premontaje 36 425 970 90 339,20

- Profundidad de montaje mín. 80 mm
- Profundidad de montaje máx. 136 mm

Detalles y complementos, véase página 98

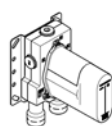

Complementos necesarios Euro

**Termostato empotrado con bloqueo previo** Euro  
Juego de premontaje 36 426 970 90 356,20

- Profundidad de montaje mín. 80 mm
- Profundidad de montaje máx. 136 mm

Detalles y complementos, véase página 98

36 426 969



**Termostato empotrado con regulación de caudal de dos vías**

- Inversor giratorio con llave de paso
- Roseta Ø 150 mm
- Manilla acanalada con tope de seguridad en 38°C
- Limitación de agua caliente, preajustable

cromo

36 426 969-00

**Euro**  
764,20

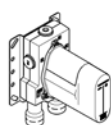

Complementos necesarios

**Termostato empotrado**

- Profundidad de montaje mín. 80 mm
- Profundidad de montaje máx. 136 mm

Detalles y complementos, véase página 98

Juego de premontaje

35 425 970 90

**Euro**  
339,20

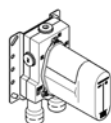

Complementos necesarios

**Termostato empotrado con bloqueo previo**

- Profundidad de montaje mín. 80 mm
- Profundidad de montaje máx. 136 mm

Detalles y complementos, véase página 98

Juego de premontaje

35 426 970 90

**Euro**  
356,20

36 427 969



**Termostato empotrado con regulación de caudal de tres vías**

- Inversor giratorio con llave de paso
- Roseta Ø 150 mm
- Manilla acanalada con tope de seguridad en 38°C
- Limitación de agua caliente, preajustable

cromo

36 427 969-00

**Euro**  
792,80

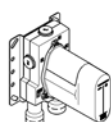

Complementos necesarios

**Termostato empotrado**

- Profundidad de montaje mín. 80 mm
- Profundidad de montaje máx. 136 mm

Detalles y complementos, véase página 98

Juego de premontaje

35 427 970 90

**Euro**  
360,60

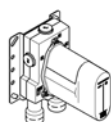

Complementos necesarios

**Termostato empotrado con bloqueo previo**

- Profundidad de montaje mín. 80 mm
- Profundidad de montaje máx. 136 mm

Detalles y complementos, véase página 98

Juego de premontaje

35 428 970 90

**Euro**  
378,10

28 786 960

**Ducha efecto lluvia con fijación a pared**

- Saliente 450 mm
- Chorro efecto lluvia
- Con sistema antical
- Ducha efecto lluvia 300 x 240mm
- Roseta 63 x 63 opcionalmente
- Racor 1/2"
- Caudal máx. 14 l/min

cromo

28 786 960-00 1.145,30

Euro

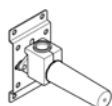

## Complementos recomendados

**Cuerpo empotrado**

- Profundidad de montaje mín. 90 mm
- Profundidad de montaje máx. 163 mm

Detalles y complementos, véase página 99

Juego de premontaje

35 085 970 90

Euro

95,60

28 796 960

**Ducha efecto lluvia con fijación al techo**

- Chorro efecto lluvia
- Con sistema antical
- Ducha efecto lluvia 300 x 240mm
- Roseta 63 x 63 opcionalmente
- Racor 1/2"
- Caudal máx. 14 l/min

cromo

28 796 960-00

Euro

973,60

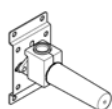

## Complementos recomendados

**Cuerpo empotrado**

- Profundidad de montaje mín. 90 mm
- Profundidad de montaje máx. 163 mm

Detalles y complementos, véase página 99

Juego de premontaje

35 085 970 90

Euro

95,60

**Complementos ducha**

28 450 935

**Codo de conexión a pared**

- Salida ducha de 1/2"
- Roseta Ø 55 mm
- Racor 1/2"

**Protección contra reflujo.**

cromo

28 450 935-00

Euro

62,40

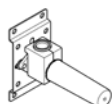

## Complementos recomendados

**Cuerpo empotrado**

- Profundidad de montaje mín. 90 mm
- Profundidad de montaje máx. 163 mm

Detalles y complementos, véase página 99

Juego de premontaje

35 085 970 90

Euro

95,60

28 050 935

**Soporte de ducha**

- Roseta Ø 55 mm

cromo

28 050 935-00

Euro

81,90

**28 014 969**



### Ducha de mano

- Alcahofa de ducha Ø 100mm
- Ajustable en tres modos: Chorro normal, chorro suave, chorro de masaje
- Con sistema antical
- Racor 1/2"
- Caudal máx. 7,6 l/min

**Protección contra reflujo.**

cromo

**28 014 969-00**

**Euro**

**105,60**



25 943 900

**Batería de dos orificios para bañera para montaje exento con juego de ducha de mano**

- Saliente 209 mm
- Caño rígido
- Caño de salida: Aireador redondo
- Ducha de mano de chorro normal con sistema antical
- Inversor bañera/ducha
- Altura total 860 mm
- Altura tubos verticales 638 mm
- Altura hasta el aireador 746 mm
- Rosetas corredizas Ø 90 mm
- Calibración 150 mm
- Flexo metálico 1250mm con bloqueo de giro integrado
- Soporte de ducha deslizante en el tubo vertical derecho
- Caudal caño de salida máx. 24 l/min
- Caudal ducha de mano máx. 7,6 l/min

Opcionalmente se puede combinar con un accesorio adicional (o se puede sustituir el soporte de ducha).

**Protección contra reflujo.**

		Euro
cromo	25 943 900-00	3.225,90
cromo / negro mate	25 943 900-50	3.548,50



Complementos necesarios

**Fijación al suelo empotrada**

- Profundidad de montaje mín. 80 mm
- Profundidad de montaje máx. 160 mm

Detalles y complementos, véase página 99

		Euro
Juego de premontaje	35 944 970 90	418,60

27 512 900



**Batería de cuatro orificios para bañera para borde de bañera**

- Saliente 220 mm
- Caño de salida: Chorro normal
- Juego de ducha de mano: Chorro normal
- Juego de ducha de mano con sistema antical
- Inversor bañera/ducha
- Altura máxima del conjunto 110 mm
- Altura hasta el aireador 85 mm
- Diámetro del orificio válvula lateral 32 mm
- Diámetro del orificio caño 32 mm
- Diámetro del orificio del juego de ducha de mano 32 mm
- Roseta para juego de ducha de mano  $\varnothing$  55mm
- Roseta para válvula lateral  $\varnothing$  55mm
- Flexo metálico 1750mm con bloqueo de giro integrado
- Caudal máx. 24,6 l/min con 3 bares de presión hidráulica
- Caudal de juego de ducha de mano máx. 7,6 l/min

**Protección contra reflujo.**

**Pedir el anillo 09 28 10 043 90 para el montaje en un lavabo de acero.**

		Euro
cromo	<b>27 512 900-00</b>	<b>1.671,50</b>
cromo / negro mate	<b>27 512 900-50</b>	<b>1.838,70</b>

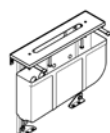

Complementos recomendados

**Sistema de montaje Perfecto**

		Euro
	<b>12 614 970 90</b>	<b>1.395,70</b>



Complementos recomendados

**Rosetas decorativas para Perfecto**

- 1 Par

Detalles y complementos, véase página 92

		Euro
cromo	<b>12 801 970-00</b>	<b>43,40</b>

20 000 900



**Válvula lateral cierre a la izquierda frío**

- Diámetro del orificio 32 mm
- Roseta  $\varnothing$  55 mm

**Pedir el anillo 09 28 10 043 90 para el montaje en un lavabo de acero.**

		Euro
cromo	<b>20 000 900-00</b>	<b>195,60</b>
cromo / negro mate	<b>20 000 900-50</b>	<b>215,40</b>



Variante de producto

**Válvula lateral cierre a la derecha caliente**

		Euro
cromo	<b>20 000 901-00</b>	<b>195,60</b>
cromo / negro mate	<b>20 000 901-50</b>	<b>215,40</b>

36 247 970

**Caño de salida de bañera con válvula semiautomática y rebosadero**

- Orificio de evacuación Ø 52mm
- Caudal máx. 27,8 l/min con 3 bares de presión hidráulica

**Adecuado también para bañeras grandes**

**En combinación con el MM empotrado 35 021 970 90 seguro según la norma DIN EN 1717. Como alternativa se deberá garantizar la seguridad del interruptor de tubería 35 150 970 90.**

			Euro
cromo		36 247 970-00	264,00



Complementos necesarios

**Caño de bañera con válvula semiautomática y rebosadero**

- Longitud del tiro Bowden 725 mm

			Euro
Juego de premontaje		35 248 970 90	389,70



Complementos necesarios

**Interrupción de tubo**

- Roseta 70 mm

			Euro
cromo		36 150 970-00	71,30



Complementos necesarios

**Interrupción de tubo**

- Racor 3/4"

			Euro
Juego de premontaje		35 150 970 90	245,00

**Complementos bañera**

28 450 935

**Codo de conexión a pared**

- Salida ducha de 1/2"
- Roseta Ø 55 mm
- Racor 1/2"

**Protección contra reflujo.**

			Euro
cromo		28 450 935-00	62,40

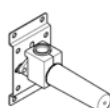

Complementos recomendados

**Cuerpo empotrado**

- Profundidad de montaje mín. 90 mm
- Profundidad de montaje máx. 163 mm

Detalles y complementos, véase página 99

			Euro
Juego de premontaje		35 085 970 90	95,60

28 050 935

**Soporte de ducha**

- Roseta Ø 55 mm

			Euro
cromo		28 050 935-00	81,90

36 243 970



**Juego de válvula semiautomática y rebosadero**

- Orificio de evacuación Ø 52mm

**Adecuado también para bañeras grandes**

cromo

**36 243 970-00**

**Euro**

**174,60**



Complementos necesarios

**Juego de válvula semiautomática y rebosadero**

- Longitud del tiro Bowden 725 mm

Juego de premontaje

**35 227 970 90**

**Euro**

**141,50**

**83 030 900** **Barra de agarre para bañera** **Euro**  
 · Calibración 300 mm cromo **83 030 900-00** **219,40**



- Ancho 347mm
- Altura 47 mm
- Saliente 90 mm
- Roseta Ø 47 mm

**83 060 900** **Toallero para bañera** **Euro**  
 · Calibración 600 mm cromo **83 060 900-00** **253,50**



- Ancho 647mm
- Altura 47 mm
- Saliente 80 mm

**83 211 900** **Toallero de 1 pieza fija** **Euro**  
 · Roseta Ø 47 mm cromo **83 211 900-00** **205,90**



- Saliente 450 mm

**83 251 900** **Gancho** **Euro**  
 · Saliente 50 mm cromo **83 251 900-00** **83,50**



**83 435 965** **Dispensador versión mural** **Euro**  
 · Frasco de cristal, mate cromo **83 435 965-00** **353,20**



- Ancho 60mm
- Altura 200 mm
- Botella de 250 ml
- Saliente 95 mm

**83 510 900** **Soporte para papel higiénico con cubierta** **Euro**  
 · Ancho 155mm cromo **83 510 900-00** **199,90**



- Altura 112 mm
- Roseta Ø 47 mm
- Saliente 70 mm

83 900 900

## Juego de cepillo para WC versión mural

- Vaso de cristal, mate
- Cabezal de escobilla de color negro mate
- Ancho 110mm
- Altura 425 mm
- Saliente 160 mm

cromo

83 900 900-00

**Euro**  
**361,90**



Complementos recomendados

**Cabezal de escobilla blanco**

08 18 50 600 90

**Euro**  
**11,90**



Complementos recomendados

**Cabezal de escobilla negro mate**

08 18 50 601 90

**Euro**  
**26,90**



Complementos recomendados

**Mango de cepillo**

cromo

90 20 97 507 00-00

**Euro**  
**83,00**



Complementos recomendados

**Vaso mate**

08 90 04 008 82

**Euro**  
**48,50**

DOMICIL

# JUST

## LAVABO

a partir de la página 36  
Complementos a partir de la página 39

## BIDET

a partir de la página 41  
Complementos a partir de la página 41

## DUCHA

a partir de la página 42  
Complementos a partir de la página 46

## BAÑERA

a partir de la página 48  
Complementos a partir de la página 51

## ACCESORIOS

a partir de la página 53



Acabados:  
Griferías: -00 cromo

Encontrará más información en [www.dornbracht-professional.com](http://www.dornbracht-professional.com).

**33 500 965**



**Monomando de lavabo con válvula automática**

- Saliente **140 mm**
- Caño rígido
- Aireador redondo
- Altura máxima del conjunto 150 mm
- Altura hasta el aireador 100 mm
- Diámetro del orificio 35 mm
- 2x Latiguillo de presión M 10 x 1 enroscado, estanqueidad probada
- Caudal máx. 6,6 l/min
- Sin plomo

cromo

**33 500 965-00**

**Euro  
421,50**



Variante de producto

**Monomando de lavabo sin válvula**

- Sin válvula

cromo

**33 521 965-00**

**Euro  
378,40**

**33 525 965**



**Monomando de lavabo sin válvula**

- Saliente **115 mm**
- Caño rígido
- Aireador redondo
- Altura máxima del conjunto 135 mm
- Altura hasta el aireador 85 mm
- Diámetro del orificio 35 mm
- 2x Latiguillo de presión M 10 x 1 enroscado, estanqueidad probada
- Caudal máx. 5,7 l/min
- Sin plomo

cromo

**33 525 965-00**

**Euro  
420,40**

**33 534 965**



**Monomando de lavabo con base elevada sin válvula**

- Saliente **140 mm**
- Caño rígido
- Aireador redondo
- Altura máxima del conjunto 300 mm
- Altura hasta el aireador 250 mm
- Diámetro del orificio 35 mm
- 2x Latiguillo de presión M 10 x 1 enroscado, estanqueidad probada
- Caudal máx. 6,6 l/min
- Sin plomo

cromo

**33 534 965-00**

**Euro  
670,10**

**Para su uso en lavabos de sobreencimera.**



36 860 965



**Monomando mural de lavabo sin válvula**

- Saliente 190 mm
- Caño rígido
- Aireador redondo
- Diámetro del orificio caño 37 mm
- Diámetro del orificio batería monomando 57 mm
- Roseta para batería monomando 78 x 78mm
- Roseta para el caño de salida 78 x 78mm
- Caudal máx. 5,7 l/min
- Sin plomo

		Euro
cromo	36 860 965-00	627,40

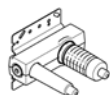

Complementos necesarios

**Batería monomando de pared empotrada mando a la derecha**

- Profundidad de montaje mín. 80 mm
- Profundidad de montaje máx. 95 mm

Detalles y complementos, véase página 96

		Euro
Juego de premontaje	35 860 970 90	174,50



Complementos necesarios

**Batería monomando de pared empotrada mando a la derecha**

**ATENCIÓN: No es apropiada para el montaje empotrado. Empalme por medio de válvulas de escuadra, fijación mediante atomillamiento a la pared trasera.**

Detalles y complementos, véase página 96

		Euro
Juego de premontaje	35 816 970 90	299,90

13 800 965 +  
42 765 970



**eSET Touchfree Batería para lavabo sin válvula con ajuste de temperatura**

- Saliente 190 mm
- Caño rígido
- Aireador redondo
- Diámetro del orificio 37 mm
- Roseta 78 x 47 mm
- Racor 1/2"
- Caudal máx. 5,7 l/min
- Sin plomo
- Cisterna sanitaria automática
- Adecuada para la desinfección térmica
- Tiempo de funcionamiento ajustable
- Sensores de alta frecuencia con autocalibrado
- Electroválvula
- Ajuste de la temperatura con el termostato
- Fuente de alimentación de enchufe 100-240 VAC / 12 VDC, 50-60 Hz, 18 W incl. un set específico para cada país

**Queda excluida cualquier combinación con lavabos fabricados con materiales conductores (p. ej. acero, piedra natural del río).**

**Queda excluida cualquier combinación con lavabos cuyo desagüe se pueda cerrar.**

	Euro
cromo	
1x 13 800 965-00	445,40
1x 42 765 970 90	542,70
<b>Precio total:</b>	<b>988,10</b>

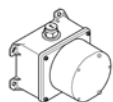

Complementos necesarios

**eSET Touchfree Batería para lavabo con ajuste de temperatura para su combinación con griferías de pared**

- Profundidad de montaje mín. 90 mm
- Profundidad de montaje máx. 125 mm

	Euro
Juego de premontaje	
35 741 970 90	247,80

13 800 965 +  
42 766 970



**eSET Touchfree Batería para lavabo sin válvula sin ajuste de temperatura**

- Saliente 190 mm
- Caño rígido
- Aireador redondo
- Diámetro del orificio 37 mm
- Roseta 78 x 47 mm
- Racor 1/2"
- Caudal máx. 5,7 l/min
- Sin plomo
- Cisterna sanitaria automática
- Adecuada para la desinfección térmica
- Tiempo de funcionamiento ajustable
- Sensores de alta frecuencia con autocalibrado
- Electroválvula
- Fuente de alimentación de enchufe 100-240 VAC / 12 VDC, 50-60 Hz, 18 W incl. un set específico para cada país

**Queda excluida cualquier combinación con lavabos fabricados con materiales conductores (p. ej. acero, piedra natural del río).**

**Queda excluida cualquier combinación con lavabos cuyo desagüe se pueda cerrar.**

		Euro
cromo	1x 13 800 965-00	445,40
	1x 42 766 970 90	452,40
	<b>Precio total:</b>	<b>897,80</b>

**Complementos necesarios**

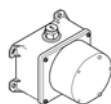

**eSET Touchfree Batería para lavabo sin ajuste de temperatura para su combinación con griferías de pared**

- Profundidad de montaje mín. 90 mm
- Profundidad de montaje máx. 125 mm

		Euro
Juego de premontaje	35 743 970 90	225,00

**Complementos lavabo**

10 060 970



**Sifón**

- Roseta Ø 70 mm

		Euro
cromo	10 060 970-00	263,60

22 901 979



**Llave de escuadra**

- Roseta Ø 55 mm
- Cubierta de tubo 200mm, reducible

		Euro
cromo	22 901 979-00	146,50

10 200 970



**Válvula semiautomática con tirador para montaje sobre encimera 1 1/4"**

**Adecuado solo para lavabos con rebosadero.**

		Euro
cromo	10 200 970-00	126,70

<b>10 300 970</b>	<b>Válvula semiautomática 1 1/4"</b> · Varilla de 185 mm <b>Adecuado solo para lavabos con rebosadero.</b>	cromo	<b>10 300 970-00</b>	<b>Euro</b> <b>61,10</b>
-------------------	--	-------	----------------------	-----------------------------



<b>10 105 970</b>	<b>Válvula con filtro 1 1/4" para lavabo 1 1/4"</b> <b>Adecuado solo para lavabos con rebosadero.</b>	cromo	<b>10 105 970-00</b>	<b>Euro</b> <b>45,30</b>
-------------------	--	-------	----------------------	-----------------------------



<b>10 110 970</b>	<b>Válvula con filtro 1 1/4" para lavabo 1 1/4"</b> <b>Adecuado sólo para lavabos sin rebosadero.</b>	cromo	<b>10 110 970-00</b>	<b>Euro</b> <b>45,30</b>
-------------------	--	-------	----------------------	-----------------------------



33 600 960



**Monomando de bidet con válvula automática**

- Saliente 140 mm
- Articulación esférica giratoria 15° (en todas las direcciones)
- Aireador redondo
- Altura máxima del conjunto 140 mm
- Altura hasta el aireador 97 mm
- Diámetro del orificio 35 mm
- 2x Latiguillo de presión M 10 x 1 enroscado, estanqueidad probada
- Caudal máx. 7 l/min

cromo Euro

33 600 960-00 417,80

**Complementos bidet**

10 050 970



**Sifón para bidet 1 1/4"**

- Roseta Ø 65 mm

cromo Euro

10 050 970-00 67,60

22 901 979



**Llave de escuadra**

- Roseta Ø 55 mm
- Cubierta de tubo 200mm, reducible

cromo Euro

22 901 979-00 146,50

**33 300 965**



**Monomando de ducha para montaje a pared**

- Salida ducha de 1/2"
- Rosetas corredizas Ø 60 mm
- Racor 1/2"
- Calibración 150 mm ± 15 mm

**Protección contra reflujo.**

			Euro
cromo		<b>33 300 965-00</b>	<b>480,00</b>



Complementos recomendados

**Juego de ducha**

			Euro
cromo		<b>26 403 969-00</b>	<b>427,60</b>



Complementos recomendados

**Juego de ducha de mano**

			Euro
cromo		<b>27 806 960-00</b>	<b>333,90</b>

**34 442 969**

**NUEVO**

**Termostato de ducha para montaje a pared**



- Salida ducha de 3/8"
- Rosetas corredizas Ø 70 mm
- Calibración 150 mm ± 13 mm
- Inversor giratorio con llave de paso

**Protección contra reflujo.**

			Euro
cromo		<b>34 442 969-00</b>	<b>545,60</b>



Complementos necesarios

**Adaptador para salida de ducha 3/8" x 1/2"**

			Euro
cromo		<b>12 202 979-00</b>	<b>38,90</b>

**36 060 965**

**Batería monomando empotrada con cubierta**

- Cubierta 78 x 78 mm

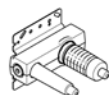

Complementos necesarios

**Batería monomando de pared empotrada mando a la derecha**

- Profundidad de montaje mín. 80 mm
- Profundidad de montaje máx. 95 mm

Detalles y complementos, véase página 96

			Euro
cromo		<b>36 060 965-00</b>	<b>383,60</b>

			Euro
Juego de premontaje		<b>35 860 970 90</b>	<b>174,50</b>

36 121 965

**Batería monomando empotrada con inversor**

- Conmutación automática
- Cubierta 150 x 90 mm

cromo **36 121 965-00** **434,90** Euro



Variante de producto

**Batería monomando empotrada sin inversor**

cromo **36 021 965-00** **352,40** Euro

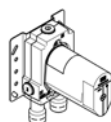

Complementos necesarios

**Batería monomando empotrada**

- Profundidad de montaje mín. 80 mm
- Profundidad de montaje máx. 105 mm

Detalles y complementos, véase página 97

Juego de premontaje **35 020 970 90** **184,40** Euro

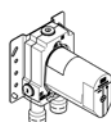

Complementos necesarios

**Batería monomando empotrada con prebloqueo de seguridad integrado**

- Profundidad de montaje mín. 80 mm
- Profundidad de montaje máx. 105 mm

Detalles y complementos, véase página 97

Juego de premontaje **35 021 970 90** **263,30** Euro

36 425 960

**Termostato empotrado con regulación de caudal de una vía**

- Cubierta 150 x 90 mm
- Manilla acanalada con tope de seguridad en 38°C
- Limitación de agua caliente, preajustable

cromo **36 425 960-00** **635,80** Euro

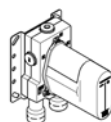

Complementos necesarios

**Termostato empotrado**

- Profundidad de montaje mín. 80 mm
- Profundidad de montaje máx. 136 mm

Detalles y complementos, véase página 98

Juego de premontaje **35 425 970 90** **339,20** Euro

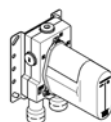

Complementos necesarios

**Termostato empotrado con bloqueo previo**

- Profundidad de montaje mín. 80 mm
- Profundidad de montaje máx. 136 mm

Detalles y complementos, véase página 98

Juego de premontaje **35 426 970 90** **356,20** Euro

36 426 960



**Termostato empotrado con regulación de caudal de dos vías**

- Inversor giratorio con llave de paso
- Cubierta 150 x 90 mm
- Manilla acanalada con tope de seguridad en 38°C
- Limitación de agua caliente, preajustable

cromo **36 426 960-00** **Euro 745,00**

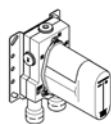

Complementos necesarios

**Termostato empotrado**

- Profundidad de montaje mín. 80 mm
- Profundidad de montaje máx. 136 mm

Detalles y complementos, véase página 98

Juego de premontaje **35 425 970 90** **Euro 339,20**

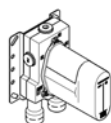

Complementos necesarios

**Termostato empotrado con bloqueo previo**

- Profundidad de montaje mín. 80 mm
- Profundidad de montaje máx. 136 mm

Detalles y complementos, véase página 98

Juego de premontaje **35 426 970 90** **Euro 356,20**

26 403 969



**Juego de ducha**

- Ajustable en tres modos: Chorro normal, chorro suave, chorro de masaje
- Con sistema antical
- Alcahofa de ducha Ø 100mm
- Calibración 835 mm
- Flexo metálico 1750mm con bloqueo de giro integrado
- Conexión para flexo de ducha 3/8"
- Barra a pared con soporte deslizante
- Caudal máx. 7,6 l/min

**Protección contra reflujos.**

cromo **26 403 969-00** **Euro 427,60**



Complementos necesarios

**Adaptador para salida de ducha 3/8" x 1/2"**

cromo **12 202 979-00** **Euro 38,90**



Complementos recomendados

**Codo de conexión a pared**

cromo **28 450 960-00** **Euro 91,80**

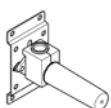

Complementos recomendados

**Cuerpo empotrado**

- Profundidad de montaje mín. 90 mm
- Profundidad de montaje máx. 163 mm

Detalles y complementos, véase página 99

Juego de premontaje **35 085 970 90** **Euro 95,60**



27 806 960



**Juego de ducha de mano**

- Chorro normal
- Con sistema antical
- Soporte de ducha Roseta 63 x 63 mm
- Flexo metálico 1250mm con bloqueo de giro integrado
- Caudal máx. 7,6 l/min

			Euro
	cromo	<b>27 806 960-00</b>	<b>333,90</b>

**Protección contra reflujo.**



Complementos recomendados			Euro
<b>Codo de conexión a pared</b>	cromo	<b>28 450 960-00</b>	<b>91,80</b>

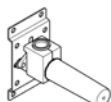

Complementos recomendados			Euro
<b>Cuerpo empotrado</b>	Juego de premontaje	<b>35 085 970 90</b>	<b>95,60</b>

- Profundidad de montaje mín. 90 mm
- Profundidad de montaje máx. 163 mm

Detalles y complementos, véase página 99

28 786 960



**Ducha efecto lluvia con fijación a pared**

- Saliente 450 mm
- Chorro efecto lluvia
- Con sistema antical
- Ducha efecto lluvia 300 x 240mm
- Roseta 63 x 63 opcionalmente
- Racor 1/2"
- Caudal máx. 14 l/min

			Euro
	cromo	<b>28 786 960-00</b>	<b>1.145,30</b>

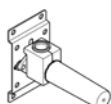

Complementos recomendados			Euro
<b>Cuerpo empotrado</b>	Juego de premontaje	<b>35 085 970 90</b>	<b>95,60</b>

- Profundidad de montaje mín. 90 mm
- Profundidad de montaje máx. 163 mm

Detalles y complementos, véase página 99

28 796 960



**Ducha efecto lluvia con fijación al techo**

- Chorro efecto lluvia
- Con sistema antical
- Ducha efecto lluvia 300 x 240mm
- Roseta 63 x 63 opcionalmente
- Racor 1/2"
- Caudal máx. 14 l/min

			Euro
	cromo	<b>28 796 960-00</b>	<b>973,60</b>

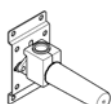

Complementos recomendados			Euro
<b>Cuerpo empotrado</b>	Juego de premontaje	<b>35 085 970 90</b>	<b>95,60</b>

- Profundidad de montaje mín. 90 mm
- Profundidad de montaje máx. 163 mm

Detalles y complementos, véase página 99

CULT  
 DOMICIL  
 JUST  
 LA FLEUR / LA FLEUR exclusive  
 SUBWAY  
 S O M M E R S I O N E S  
 COMPLEMENT OF PAMA  
 PRODUCTOS EN POTRADO  
 INDICACIONES GENERALES

## Complementos ducha

<b>28 450 960</b>	<b>Codo de conexión a pared</b>		<b>Euro</b>
-------------------	---------------------------------	--	-------------



- Salida ducha de 1/2"
- Roseta 63 x 63 mm
- Racor 1/2"

cromo	<b>28 450 960-00</b>	<b>91,80</b>
-------	----------------------	--------------

**Protección contra reflujo.**

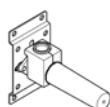

Complementos recomendados

**Cuerpo empotrado**

- Profundidad de montaje mín. 90 mm
- Profundidad de montaje máx. 163 mm

Detalles y complementos, véase página 99

Juego de premontaje	<b>35 085 970 90</b>	<b>95,60</b>
---------------------	----------------------	--------------

<b>28 050 960</b>	<b>Soporte de ducha</b>		<b>Euro</b>
-------------------	-------------------------	--	-------------



- Roseta 63 x 63 mm

cromo	<b>28 050 960-00</b>	<b>119,60</b>
-------	----------------------	---------------

<b>26 705 670</b>	<b>Barra mural con soporte deslizante</b>		<b>Euro</b>
-------------------	---	--	-------------



- Saliente 73 mm
- Calibración 835 mm

cromo	<b>26 705 670-00</b>	<b>232,80</b>
-------	----------------------	---------------

<b>28 014 969</b>	<b>Ducha de mano</b>		<b>Euro</b>
-------------------	----------------------	--	-------------



- Alcahofa de ducha Ø 100mm
- Ajustable en tres modos: Chorro normal, chorro suave, chorro de masaje
- Con sistema antical
- Racor 1/2"
- Caudal máx. 7,6 l/min

cromo	<b>28 014 969-00</b>	<b>105,60</b>
-------	----------------------	---------------

**Protección contra reflujo.**

<b>28 011 969</b>	<b>Ducha de mano</b>		<b>Euro</b>
-------------------	----------------------	--	-------------



- Alcahofa de ducha Ø 120mm
- Ajustable en tres modos: Chorro normal, chorro suave, chorro de masaje
- Con sistema antical
- Racor 1/2"
- Caudal máx. 9 l/min

cromo	<b>28 011 969-00</b>	<b>183,60</b>
-------	----------------------	---------------

**Protección contra reflujo.**

28 013 969



**Ducha de mano cilíndrica**

- Chorro normal
- Con sistema antical
- Racor 1/2"
- Caudal máx. 7,6 l/min

**Protección contra reflujo.**

	<b>Euro</b>
cromo	<b>28 013 969-00 193,40</b>

**33 200 965**



**Monomando de bañera para montaje a pared sin juego de ducha**

cromo

**33 200 965-00**

**Euro**

**722,60**

- Saliente 190 mm
- Aireador redondo
- Inversor bañera/ducha
- Salida ducha de 1/2"
- Rosetas corredizas Ø 60 mm
- Racor 1/2"
- Calibración 150 mm
- Caudal máx. 16,4 l/min con 3 bares de presión hidráulica

**Protección contra reflujo.**



Complementos recomendados

**Juego de ducha**

cromo

**26 403 969-00**

**Euro**

**427,60**



Complementos recomendados

**Juego de ducha de mano**

cromo

**27 806 960-00**

**Euro**

**333,90**

**34 234 969**



**Termostato de bañera para montaje a pared con juego de ducha de mano**

cromo

**34 234 969-00**

**Euro**

**1.059,60**

25 863 965



**Monomando de bañera en columna para montaje exento con juego de ducha de mano**

		Euro
cromo	25 863 965-00	3.316,30

- Saliente 210 mm
- Caño de salida: Aireador redondo
- Juego de ducha de mano: Chorro normal
- Juego de ducha de mano con sistema antical
- Inversor bañera/ducha
- Altura total 855 - 925 mm
- Altura tubo vertical 565 - 635 mm
- Altura hasta el aireador 865 - 935 mm
- Roseta corrediza 130 x 130 mm
- Flexo metálico 1250mm con bloqueo de giro integrado
- Caudal de juego de ducha de mano máx. 7,6 l/min
- Caudal máx. 16 l/min con 3 bares de presión hidráulica

**Protección contra reflujo.**

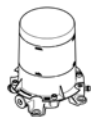

Complementos necesarios		Euro
<b>Fijación al suelo empotrada</b>	Juego de premontaje	35 945 970 90 653,50

- Profundidad de montaje mín. 80 mm
- Profundidad de montaje máx. 150 mm

Detalles y complementos, véase página 100

27 412 965



**Batería monomando de tres orificios para bañera para borde de bañera**

		Euro
cromo	27 412 965-00	1.458,00

- Saliente 210 mm
- Caño de salida: Aireador redondo
- Juego de ducha de mano con sistema antical
- Inversor bañera/ducha
- Altura máxima del conjunto 138 mm
- Altura hasta el aireador 132 mm
- Diámetro del orificio caño 32 mm
- Diámetro del orificio batería monomando 35 mm
- Diámetro del orificio del juego de ducha de mano 32 mm
- Roseta para el caño de salida 63 x 63mm
- Roseta para juego de ducha de mano 63 x 63mm
- Roseta para batería monomando 63 x 63 mm
- Flexo metálico 1750mm con bloqueo de giro integrado
- Caudal máx. 16 l/min con 3 bares de presión hidráulica
- Caudal de juego de ducha de mano máx. 7,6 l/min

**Protección contra reflujo.**

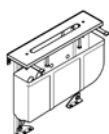

Complementos recomendados		Euro
<b>Sistema de montaje Perfecto</b>	12 614 970 90	1.395,70



Complementos recomendados		Euro
<b>Rosetas decorativas para Perfecto</b>	cromo	12 801 970-00 43,40

- 1 Par
- Detalles y complementos, véase página 92

CULT  
 DOMICIL  
 JUST  
 LA FLEUR / LA FLEUR exclusive  
 TUBARY  
 S OUBA E exclusive  
 COMPLEMENT OF PABA  
 PRODUCTOS EN POTIADOS  
 INDICACIONES GENERALES

36 247 970



**Caño de salida de bañera con válvula semiautomática y rebosadero**

- Orificio de evacuación Ø 52mm
- Caudal máx. 27,8 l/min con 3 bares de presión hidráulica

**Adecuado también para bañeras grandes**

**En combinación con el MM empotrado 35 021 970 90 seguro según la norma DIN EN 1717. Como alternativa se deberá garantizar la seguridad del interruptor de tubería 35 150 970 90.**

			Euro
	cromo	<b>36 247 970-00</b>	<b>264,00</b>



Complementos necesarios

**Caño de bañera con válvula semiautomática y rebosadero**

- Longitud del tiro Bowden 725 mm

			Euro
	Juego de premontaje	<b>35 248 970 90</b>	<b>389,70</b>



Complementos necesarios

**Interrupción de tubo**

- Roseta 70 mm

			Euro
	cromo	<b>36 150 970-00</b>	<b>71,30</b>



Complementos necesarios

**Interrupción de tubo**

- Racor 3/4"

			Euro
	Juego de premontaje	<b>35 150 970 90</b>	<b>245,00</b>

36 121 965



**Batería monomando empotrada con inversor**

- Conmutación automática
- Cubierta 150 x 90 mm

			Euro
	cromo	<b>36 121 965-00</b>	<b>434,90</b>



Variante de producto

**Batería monomando empotrada sin inversor**

			Euro
	cromo	<b>36 021 965-00</b>	<b>352,40</b>

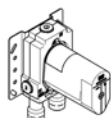

Complementos necesarios

**Batería monomando empotrada**

- Profundidad de montaje mín. 80 mm
- Profundidad de montaje máx. 105 mm

			Euro
	Juego de premontaje	<b>35 020 970 90</b>	<b>184,40</b>

Detalles y complementos, véase página 97

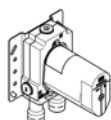

Complementos necesarios

**Batería monomando empotrada con prebloqueo de seguridad integrado**

- Profundidad de montaje mín. 80 mm
- Profundidad de montaje máx. 105 mm

			Euro
	Juego de premontaje	<b>35 021 970 90</b>	<b>263,30</b>

Detalles y complementos, véase página 97

13 410 965

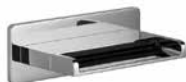

**Salida en cascada para bañera para montaje a pared**

- Saliente 120 mm
- Cascada
- Placa 215 mm x 78 mm
- Racor 1/2"
- Caudal máx. 26,5 l/min con 3 bares de presión hidráulica

		Euro
cromo	13 410 965-00	1.265,00

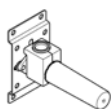

Complementos recomendados

**Cuerpo empotrado**

- Profundidad de montaje mín. 90 mm
- Profundidad de montaje máx. 163 mm

Detalles y complementos, véase página 99

		Euro
Juego de premontaje	35 085 970 90	95,60

27 806 960



**Juego de ducha de mano**

- Chorro normal
- Con sistema antical
- Soporte de ducha Roseta 63 x 63 mm
- Flexo metálico 1250mm con bloqueo de giro integrado
- Caudal máx. 7,6 l/min

**Protección contra reflujo.**

		Euro
cromo	27 806 960-00	333,90



Complementos recomendados

**Codo de conexión a pared**

		Euro
cromo	28 450 960-00	91,80

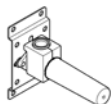

Complementos recomendados

**Cuerpo empotrado**

- Profundidad de montaje mín. 90 mm
- Profundidad de montaje máx. 163 mm

Detalles y complementos, véase página 99

		Euro
Juego de premontaje	35 085 970 90	95,60

**Complementos bañera**

28 450 960



**Codo de conexión a pared**

- Salida ducha de 1/2"
- Roseta 63 x 63 mm
- Racor 1/2"

**Protección contra reflujo.**

		Euro
cromo	28 450 960-00	91,80

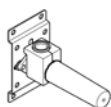

Complementos recomendados

**Cuerpo empotrado**

- Profundidad de montaje mín. 90 mm
- Profundidad de montaje máx. 163 mm

Detalles y complementos, véase página 99

		Euro
Juego de premontaje	35 085 970 90	95,60

28 050 960

**Soporte de ducha**

· Roseta 63 x 63 mm

cromo

**28 050 960-00**

**Euro**

**119,60**



36 243 970

**Juego de válvula semiautomática y rebosadero**

· Orificio de evacuación Ø 52mm

**Adecuado también para bañeras grandes**

cromo

**36 243 970-00**

**Euro**

**174,60**



Complementos necesarios

**Juego de válvula semiautomática y rebosadero**

· Longitud del tiro Bowden 725 mm

Juego de premontaje

**35 227 970 90**

**Euro**

**141,50**





**83 030 965** **Barra de agarre para bañera** Euro



- Calibración 300 mm
- Ancho 345mm
- Altura 25 mm
- Saliente 73 mm

cromo **83 030 965-00** **222,10**

**83 060 965** **Toallero/ Pasamanos** Euro



- Calibración 600 mm
- Ancho 645mm
- Altura 25 mm
- Saliente 73 mm

cromo **83 060 965-00** **228,90**

**83 211 965** **Toallero fija** Euro



- Ancho 25mm
- Altura 73 mm
- Saliente 425 mm

cromo **83 211 965-00** **200,60**

**83 251 710** **Gancho** Euro



- Ancho 21mm
- Altura 40 mm
- Saliente 40 mm

cromo **83 251 710-00** **84,30**

**83 400 960** **Soporte para vaso versión mural** Euro



- Vaso de cristal, transparente
- Ancho 65mm
- Altura 116 mm
- Saliente 93 mm

cromo **83 400 960-00** **178,50**



Complementos recomendados Euro

**Vaso transparente** **08 90 00 002 84** **37,10**

**83 435 965** **Dispensador versión mural** Euro



- Frasco de cristal, mate
- Ancho 60mm
- Altura 200 mm
- Botella de 250 ml
- Saliente 95 mm

cromo **83 435 965-00** **353,20**

83 481 970



**Repisa versión mural**

- Ancho 200mm
- Altura 26 mm
- Saliente 100 mm
- **Sin rejilla**

cromo **83 481 970-00** **Euro 102,90**

Complementos necesarios **Euro**

**Rejilla**

- Rejilla de plástico

negro mate	<b>82 481 970-33</b>	<b>Euro 39,20</b>
crema suave	<b>82 481 970-51</b>	<b>Euro 39,20</b>
gris claro	<b>82 481 970-52</b>	<b>Euro 39,20</b>
taupe	<b>82 481 970-53</b>	<b>Euro 39,20</b>

83 482 970



**Repisa versión mural**

- Ancho 300mm
- Altura 26 mm
- Saliente 100 mm
- **Sin rejilla**

cromo **83 482 970-00** **Euro 122,20**

Complementos necesarios **Euro**

**Rejilla**

- Rejilla de plástico

negro mate	<b>82 482 970-33</b>	<b>Euro 52,00</b>
crema suave	<b>82 482 970-51</b>	<b>Euro 52,00</b>
gris claro	<b>82 482 970-52</b>	<b>Euro 52,00</b>
taupe	<b>82 482 970-53</b>	<b>Euro 52,00</b>

83 500 965



**Soporte para papel higiénico sin cubierta**

- Ancho 131mm
- Altura 25 mm
- Saliente 88 mm

cromo **83 500 965-00** **Euro 155,10**

83 900 969



**Juego de cepillo para WC versión mural**

- Vaso de cristal
- Cabezal de escobilla de color negro mate
- Ancho 126mm
- Altura 421 mm
- Saliente 119 mm

cromo **83 900 969-00** **Euro 308,30**



Complementos recomendados **Euro**

**Cabezal de escobilla blanco**

**08 18 50 600 90** **Euro 11,90**



Complementos recomendados **Euro**

**Cabezal de escobilla negro mate**

**08 18 50 601 90** **Euro 26,90**



Complementos recomendados **Euro**

**Vaso mate**

**08 90 04 008 82** **Euro 48,50**



Complementos recomendados **Euro**

**Mango de cepillo**

cromo **90 20 97 507 00-00** **Euro 83,00**

# LA FLEUR

## LA FLEUR exclusive



Acabados:  
Griferías: -00 cromo

Encontrará más información en [www.dornbracht-professional.com](http://www.dornbracht-professional.com).

**LAVABO**  
a partir de la página 56 / 69  
Complementos a partir de la página 58 / 69

**BIDET**  
a partir de la página 60  
Complementos a partir de la página 60

**DUCHA**  
a partir de la página 61  
Complementos a partir de la página 65

**BAÑERA**  
a partir de la página 66  
Complementos a partir de la página 68

**ACCESORIOS**  
a partir de la página 71

33 500 955



**Monomando de lavabo con válvula automática**

- Saliente 170 mm
- Caño giratorio 360°
- Aireador rectangular
- Altura máxima del conjunto 255 mm
- Altura hasta el aireador 174 mm
- Diámetro del orificio 35 mm
- 2x Latiguillo de presión M 10 x 1 enroscado, estanqueidad probada
- Caudal máx. 8,3 l/min
- Sin plomo

cromo

33 500 955-00

**Euro**  
478,30



Variante de producto

**Monomando de lavabo sin válvula**

- Sin válvula

cromo

33 521 955-00

**Euro**  
447,30

33 533 955



**Monomando de lavabo con base elevada sin válvula**

- Saliente 170 mm
- Caño giratorio 360°
- Aireador rectangular
- Altura máxima del conjunto 366 mm
- Altura hasta el aireador 285 mm
- Diámetro del orificio 35 mm
- 2x Latiguillo de presión M 10 x 1 enroscado, estanqueidad probada
- Caudal máx. 8,3 l/min
- Sin plomo

cromo

33 533 955-00

**Euro**  
773,00

Para su uso en lavabos de sobreencimera.

20 710 955



**Batería americana de lavabo con válvula automática**

- Saliente 170 mm
- Caño giratorio 360°
- Aireador rectangular
- Altura máxima del conjunto 250 mm
- Altura hasta el aireador 165 mm
- Diámetro del orificio caño 35 mm
- Diámetro del orificio válvula lateral 32 mm
- Roseta Ø 58 mm
- 2x Latiguillo de presión M 10 x 1 enroscado, estanqueidad probada
- Caudal máx. 8,3 l/min
- Sin plomo

cromo

20 710 955-00

**Euro**  
915,10

36 712 955



**Batería mural de lavabo sin válvula**

- Saliente 210 mm
- Caño rígido
- Aireador rectangular
- Diámetro del orificio caño 40 mm
- Diámetro del orificio válvula lateral 40 mm
- Caudal máx. 8,3 l/min
- Sin plomo

			Euro
cromo		36 712 955-00	796,70

Complementos necesarios



**Batería de pared empotrada Caño de salida en el centro**

- Profundidad de montaje mín. 70 mm
- Profundidad de montaje máx. 135 mm

Detalles y complementos, véase página 96

			Euro
Juego de premontaje		35 707 970 90	150,60

Complementos necesarios



**Batería de pared empotrada Posicionamiento variable**

- Profundidad de montaje mín. 65 mm
- Profundidad de montaje máx. 130 mm

Detalles y complementos, véase página 97

			Euro
Juego de premontaje		35 712 970 90	120,00

13 800 955 +  
42 765 970



**eSET Touchfree Batería para lavabo sin válvula con ajuste de temperatura**

- Saliente 211 mm
- Caño rígido
- Aireador rectangular
- Diámetro del orificio 40 mm
- Racor 1/2"
- Caudal máx. 8,3 l/min
- Sin plomo
- Cisterna sanitaria automática
- Adecuada para la desinfección térmica
- Tiempo de funcionamiento ajustable
- Sensores de alta frecuencia con autocalibrado
- Electroválvula
- Ajuste de la temperatura con el termostato
- Fuente de alimentación de enchufe 100-240 VAC / 12 VDC, 50-60 Hz, 18 W incl. un set específico para cada país

**Queda excluida cualquier combinación con lavabos fabricados con materiales conductores (p. ej. acero, piedra natural del río).**

**Queda excluida cualquier combinación con lavabos cuyo desagüe se pueda cerrar.**

			Euro
cromo		1x 13 800 955-00	590,70
		1x 42 765 970 90	542,70
		<b>Precio total:</b>	<b>1.133,40</b>

Complementos necesarios

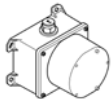

**eSET Touchfree Batería para lavabo con ajuste de temperatura para su combinación con griferías de pared**

- Profundidad de montaje mín. 90 mm
- Profundidad de montaje máx. 125 mm

			Euro
Juego de premontaje		35 741 970 90	247,80

13 800 955 +  
42 766 970



**eSET Touchfree Batería para lavabo sin válvula sin ajuste de temperatura**

- Saliente 211 mm
- Caño rígido
- Aireador rectangular
- Diámetro del orificio 40 mm
- Racor 1/2"
- Caudal máx. 8,3 l/min
- Sin plomo
- Cisterna sanitaria automática
- Adecuada para la desinfección térmica
- Tiempo de funcionamiento ajustable
- Sensores de alta frecuencia con autocalibrado
- Electroválvula
- Fuente de alimentación de enchufe 100-240 VAC / 12 VDC, 50-60 Hz, 18 W incl. un set específico para cada país

**Queda excluida cualquier combinación con lavabos fabricados con materiales conductores (p. ej. acero, piedra natural del río).**

**Queda excluida cualquier combinación con lavabos cuyo desagüe se pueda cerrar.**

		Euro
cromo	1x 13 800 955-00	590,70
	1x 42 766 970 90	452,40
	<b>Precio total:</b>	<b>1.043,10</b>

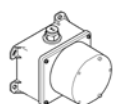

**Complementos necesarios**  
**eSET Touchfree Batería para lavabo sin ajuste de temperatura para su combinación con griferías de pared**

- Profundidad de montaje mín. 90 mm
- Profundidad de montaje máx. 125 mm

		Euro
Juego de premontaje	35 743 970 90	225,00

## Complementos lavabo

10 060 970



**Sifón**

- Roseta Ø 70 mm

		Euro
cromo	10 060 970-00	263,60

22 901 979



**Llave de escuadra**

- Roseta Ø 55 mm
- Cubierta de tubo 200mm, reducible

		Euro
cromo	22 901 979-00	146,50

10 200 970



**Válvula semiautomática con tirador para montaje sobre encimera 1 1/4"**

**Adecuado solo para lavabos con rebosadero.**

		Euro
cromo	10 200 970-00	126,70

10 300 970

Válvula semiautomática 1 1/4"

· Varilla de 185 mm

Adecuado solo para lavabos con rebosadero.



cromo

10 300 970-00

Euro

61,10

10 105 970

Válvula con filtro 1 1/4" para lavabo 1 1/4"

Adecuado solo para lavabos con rebosadero.



cromo

10 105 970-00

Euro

45,30

10 110 970

Válvula con filtro 1 1/4" para lavabo 1 1/4"

Adecuado sólo para lavabos sin rebosadero.



cromo

10 110 970-00

Euro

45,30

# LA FLEUR / LA FLEUR exclusive

Lavabo Página 56 | Bidet Página 60 | Ducha Página 61 | Bañera Página 66

33 600 955

## Monomando de bidet con válvula automática



- Saliente 125 mm
- Articulación esférica giratoria 15°
- Aireador rectangular
- Altura máxima del conjunto 185 mm
- Altura hasta el aireador 130 mm
- Diámetro del orificio 35 mm
- 2x Latiguillo de presión M 10 x 1 enroscado, estanqueidad probada
- Caudal máx. 7 l/min

cromo

33 600 955-00

Euro

478,30

## Complementos bidet

10 050 970

## Sifón para bidet 1 1/4"



- Roseta Ø 65 mm

cromo

10 050 970-00

Euro

67,60

22 901 979

## Llave de escuadra



- Roseta Ø 55 mm
- Cubierta de tubo 200mm, reducible

cromo

22 901 979-00

Euro

146,50



	<b>34 442 969</b> <b>NUEVO</b> <b>Termostato de ducha para montaje a pared</b>		<b>Euro</b>
		· Salida ducha de 3/8" · Rosetas corredizas Ø 70 mm · Calibración 150 mm ± 13 mm · Inversor giratorio con llave de paso	<b>34 442 969-00</b> <b>545,60</b>

**Protección contra reflujo.**

	Complementos necesarios		<b>Euro</b>
	<b>Adaptador para salida de ducha 3/8" x 1/2"</b>	cromo	<b>12 202 979-00</b> <b>38,90</b>

	<b>36 120 955</b> <b>Batería monomando empotrada con inversor</b>		<b>Euro</b>
		· Conmutación automática · Roseta Ø 150 mm	<b>36 120 955-00</b> <b>451,90</b>

	Variante de producto		<b>Euro</b>
	<b>Batería monomando empotrada sin inversor</b>	cromo	<b>36 020 955-00</b> <b>365,00</b>

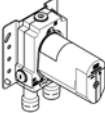
	Complementos necesarios		<b>Euro</b>
	<b>Batería monomando empotrada</b>	Juego de premontaje	<b>35 020 970 90</b> <b>184,40</b>
	· Profundidad de montaje mín. 80 mm · Profundidad de montaje máx. 105 mm		
	Detalles y complementos, véase página 97		

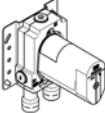
	Complementos necesarios		<b>Euro</b>
	<b>Batería monomando empotrada con prebloqueo de seguridad integrado</b>	Juego de premontaje	<b>35 021 970 90</b> <b>263,30</b>
	· Profundidad de montaje mín. 80 mm · Profundidad de montaje máx. 105 mm		
	Detalles y complementos, véase página 97		

36 425 969



### Termostato empotrado con regulación de caudal de una vía

- Roseta Ø 150 mm
- Manilla acanalada con tope de seguridad en 38°C
- Limitación de agua caliente, preajustable

cromo 36 425 969-00 **Euro** 645,40

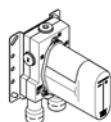

#### Complementos necesarios

##### Termostato empotrado

- Profundidad de montaje mín. 80 mm
- Profundidad de montaje máx. 136 mm

Detalles y complementos, véase página 98

Juego de premontaje 35 425 970 90 **Euro** 339,20

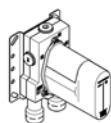

#### Complementos necesarios

##### Termostato empotrado con bloqueo previo

- Profundidad de montaje mín. 80 mm
- Profundidad de montaje máx. 136 mm

Detalles y complementos, véase página 98

Juego de premontaje 35 426 970 90 **Euro** 356,20

36 426 969



### Termostato empotrado con regulación de caudal de dos vías

- Inversor giratorio con llave de paso
- Roseta Ø 150 mm
- Manilla acanalada con tope de seguridad en 38°C
- Limitación de agua caliente, preajustable

cromo 36 426 969-00 **Euro** 764,20

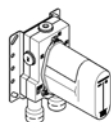

#### Complementos necesarios

##### Termostato empotrado

- Profundidad de montaje mín. 80 mm
- Profundidad de montaje máx. 136 mm

Detalles y complementos, véase página 98

Juego de premontaje 35 425 970 90 **Euro** 339,20

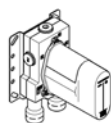

#### Complementos necesarios

##### Termostato empotrado con bloqueo previo

- Profundidad de montaje mín. 80 mm
- Profundidad de montaje máx. 136 mm

Detalles y complementos, véase página 98

Juego de premontaje 35 426 970 90 **Euro** 356,20

36 427 969



**Termostato empotrado con regulación de caudal de tres vías**

- Inversor giratorio con llave de paso
- Roseta Ø 150 mm
- Manilla acanalada con tope de seguridad en 38°C
- Limitación de agua caliente, preajustable

			Euro
cromo		36 427 969-00	792,80

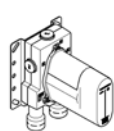

Complementos necesarios

**Termostato empotrado**

- Profundidad de montaje mín. 80 mm
- Profundidad de montaje máx. 136 mm

Detalles y complementos, véase página 98

			Euro
Juego de premontaje		35 427 970 90	360,60

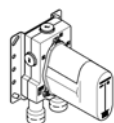

Complementos necesarios

**Termostato empotrado con bloqueo previo**

- Profundidad de montaje mín. 80 mm
- Profundidad de montaje máx. 136 mm

Detalles y complementos, véase página 98

			Euro
Juego de premontaje		35 428 970 90	378,10

26 403 969



**Juego de ducha**

- Ajustable en tres modos: Chorro normal, chorro suave, chorro de masaje
- Con sistema antical
- Alcachofa de ducha Ø 100mm
- Calibración 835 mm
- Flexo metálico 1750mm con bloqueo de giro integrado
- Conexión para flexo de ducha 3/8"
- Barra a pared con soporte deslizante
- Caudal máx. 7,6 l/min

**Protección contra reflujo.**

			Euro
cromo		26 403 969-00	427,60



Complementos necesarios

**Adaptador para salida de ducha 3/8" x 1/2"**

			Euro
cromo		12 202 979-00	38,90

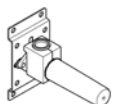

Complementos recomendados

**Cuerpo empotrado**

- Profundidad de montaje mín. 90 mm
- Profundidad de montaje máx. 163 mm

Detalles y complementos, véase página 99

			Euro
Juego de premontaje		35 085 970 90	95,60

27 805 969



### Juego de ducha de mano

- Ajustable en tres modos: Chorro normal, chorro suave, chorro de masaje
- Alcachofa de ducha Ø 100mm
- Con sistema antical
- Soporte de ducha roseta Ø 55mm
- Flexo metálico 1250mm con bloqueo de giro integrado
- Caudal máx. 7,6 l/min

**Protección contra reflujo.**

			Euro
	cromo	27 805 969-00	324,40



Complementos recomendados

#### Codo de conexión a pared

			Euro
	cromo	28 450 969-00	96,90

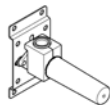

Complementos recomendados

#### Cuerpo empotrado

- Profundidad de montaje mín. 90 mm
- Profundidad de montaje máx. 163 mm

Detalles y complementos, véase página 99

			Euro
	Juego de premontaje	35 085 970 90	95,60

28 786 960



### Ducha efecto lluvia con fijación a pared

- **Saliente 450 mm**
- Chorro efecto lluvia
- Con sistema antical
- Ducha efecto lluvia 300 x 240mm
- Roseta 63 x 63 opcionalmente
- Racor 1/2"
- Caudal máx. 14 l/min

			Euro
	cromo	28 786 960-00	1.145,30

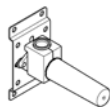

Complementos recomendados

#### Cuerpo empotrado

- Profundidad de montaje mín. 90 mm
- Profundidad de montaje máx. 163 mm

Detalles y complementos, véase página 99

			Euro
	Juego de premontaje	35 085 970 90	95,60

28 796 960



### Ducha efecto lluvia con fijación al techo

- Chorro efecto lluvia
- Con sistema antical
- Ducha efecto lluvia 300 x 240mm
- Roseta 63 x 63 opcionalmente
- Racor 1/2"
- Caudal máx. 14 l/min

			Euro
	cromo	28 796 960-00	973,60

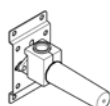

Complementos recomendados

#### Cuerpo empotrado

- Profundidad de montaje mín. 90 mm
- Profundidad de montaje máx. 163 mm

Detalles y complementos, véase página 99

			Euro
	Juego de premontaje	35 085 970 90	95,60

Complementos ducha

28 450 955	Codo de conexión a pared			Euro
	<ul style="list-style-type: none"> <li>· Salida ducha de 1/2"</li> <li>· Roseta Ø 58 mm</li> <li>· Racor 1/2"</li> </ul>	cromo	28 450 955-00	102,70



**Protección contra reflujo.**

Complementos recomendados				Euro
	<b>Cuerpo empotrado</b>	Juego de premontaje	35 085 970 90	95,60

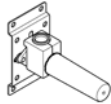

- Profundidad de montaje mín. 90 mm
- Profundidad de montaje máx. 163 mm

Detalles y complementos, véase página 99

28 011 969	Ducha de mano			Euro
	<ul style="list-style-type: none"> <li>· Alcachofa de ducha Ø 120mm</li> <li>· Ajustable en tres modos: Chorro normal, chorro suave, chorro de masaje</li> <li>· Con sistema antical</li> <li>· Racor 1/2"</li> <li>· Caudal máx. 9 l/min</li> </ul>	cromo	28 011 969-00	183,60



**Protección contra reflujo.**

25 100 955



**Monomando de bañera para montaje a pared**

- Saliente 210 mm
- Chorro normal rectangular
- Inversor bañera/ducha
- Salida ducha de 1/2"
- Rosetas corredizas Ø 65 mm
- Racor 1/2"
- Calibración 150 mm ± 15 mm
- Caudal máx. 22 l/min con 3 bares de presión hidráulica

cromo **25 100 955-00** **877,00** Euro

**Protección contra reflujo.**



Complementos recomendados

**Juego de ducha** cromo **26 403 969-00** **427,60** Euro



Complementos recomendados

**Juego de ducha de mano** cromo **27 805 969-00** **324,40** Euro

36 247 970



**Caño de salida de bañera con válvula semiautomática y rebosadero**

- Orificio de evacuación Ø 52mm
- Caudal máx. 27,8 l/min con 3 bares de presión hidráulica

cromo **36 247 970-00** **264,00** Euro

**Adecuado también para bañeras grandes**

**En combinación con el MM empotrado 35 021 970 90 seguro según la norma DIN EN 1717. Como alternativa se deberá garantizar la seguridad del interruptor de tubería 35 150 970 90.**



Complementos necesarios

**Caño de bañera con válvula semiautomática y rebosadero** Juego de premontaje **35 248 970 90** **389,70** Euro

- Longitud del tiro Bowden 725 mm



Complementos necesarios

**Interrupción de tubo** cromo **36 150 970-00** **71,30** Euro

- Roseta 70 mm



Complementos necesarios

**Interrupción de tubo** Juego de premontaje **35 150 970 90** **245,00** Euro

- Racor 3/4"

36 120 955



**Batería monomando empotrada con inversor**

· Conmutación automática	cromo	<b>36 120 955-00</b>	<b>451,90</b>
· Roseta Ø 150 mm			



Variante de producto

<b>Batería monomando empotrada sin inversor</b>	cromo	<b>36 020 955-00</b>	<b>365,00</b>
---	-------	----------------------	---------------

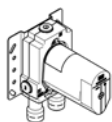

Complementos necesarios

<b>Batería monomando empotrada</b>	Juego de premontaje	<b>35 020 970 90</b>	<b>184,40</b>
------------------------------------	---------------------	----------------------	---------------

- Profundidad de montaje mín. 80 mm
- Profundidad de montaje máx. 105 mm

Detalles y complementos, véase página 97

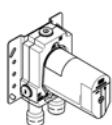

Complementos necesarios

<b>Batería monomando empotrada con prebloqueo de seguridad integrado</b>	Juego de premontaje	<b>35 021 970 90</b>	<b>263,30</b>
--	---------------------	----------------------	---------------

- Profundidad de montaje mín. 80 mm
- Profundidad de montaje máx. 105 mm

Detalles y complementos, véase página 97

27 805 969



**Juego de ducha de mano**

· Ajustable en tres modos: Chorro normal, chorro suave, chorro de masaje	cromo	<b>27 805 969-00</b>	<b>324,40</b>
· Alcachofa de ducha Ø 100mm			
· Con sistema antical			
· Soporte de ducha roseta Ø 55mm			
· Flexo metálico 1250mm con bloqueo de giro integrado			
· Caudal máx. 7,6 l/min			

**Protección contra reflujo.**



Complementos recomendados

<b>Codo de conexión a pared</b>	cromo	<b>28 450 969-00</b>	<b>96,90</b>
---------------------------------	-------	----------------------	--------------

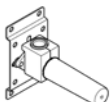

Complementos recomendados

<b>Cuerpo empotrado</b>	Juego de premontaje	<b>35 085 970 90</b>	<b>95,60</b>
-------------------------	---------------------	----------------------	--------------

- Profundidad de montaje mín. 90 mm
- Profundidad de montaje máx. 163 mm

Detalles y complementos, véase página 99

## Complementos bañera

				Euro
<b>28 450 955</b>	<b>Codo de conexión a pared</b>			



- Salida ducha de 1/2"
- Roseta Ø 58 mm
- Racor 1/2"

cromo

**28 450 955-00**

**102,70**

**Protección contra reflujo.**

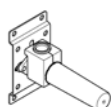

Complementos recomendados

**Cuerpo empotrado**

- Profundidad de montaje mín. 90 mm
- Profundidad de montaje máx. 163 mm

Detalles y complementos, véase página 99

Juego de premontaje

**35 085 970 90**

**Euro**

**95,60**

				Euro
<b>36 243 970</b>	<b>Juego de válvula semiautomática y rebosadero</b>			



- Orificio de evacuación Ø 52mm

**Adecuado también para bañeras grandes**

cromo

**36 243 970-00**

**174,60**



Complementos necesarios

**Juego de válvula semiautomática y rebosadero**

- Longitud del tiro Bowden 725 mm

Juego de premontaje

**35 227 970 90**

**Euro**

**141,50**



20 722 956



**Batería americana de lavabo con válvula automática, manillas de STRASS® Swarovski® Crystal, cristalino, cristalino**

- Saliente 170 mm
- Caño giratorio 360°
- Aireador rectangular
- Altura máxima del conjunto 250 mm
- Altura hasta el aireador 165 mm
- Diámetro del orificio caño 35 mm
- Diámetro del orificio válvula lateral 32 mm
- 2x Latiguillo de presión M 10 x 1 enroscado, estanqueidad probada
- Roseta Ø 58 mm
- Caudal máx. 8,3 l/min
- Sin plomo

		Euro
cromo	20 722 956-00	1.324,90



Complementos recomendados

**Latiguillos de presión**

- 2x Latiguillos de presión 1/2" x 3/8"

		Euro
	12 506 970 90	153,50

36 722 956



**Batería mural de lavabo sin válvula, manillas de STRASS® Swarovski® Crystal, cristalino, cristalino**

- Saliente 210 mm
- Caño rígido
- Aireador rectangular
- Diámetro del orificio caño 40 mm
- Diámetro del orificio válvula lateral 40 mm
- Roseta Ø 58 mm
- Caudal máx. 5 l/min
- Sin plomo

		Euro
cromo	36 722 956-00	1.221,50



Complementos necesarios

**Batería de pared empotrada Caño de salida en el centro**

- Profundidad de montaje mín. 70 mm
- Profundidad de montaje máx. 135 mm

Detalles y complementos, véase página 96

		Euro
Juego de premontaje	35 707 970 90	150,60



Complementos necesarios

**Batería de pared empotrada Posicionamiento variable**

- Profundidad de montaje mín. 65 mm
- Profundidad de montaje máx. 130 mm

Detalles y complementos, véase página 97

		Euro
Juego de premontaje	35 712 970 90	120,00

**Complementos lavabo**

10 060 970



**Sifón**

- Roseta Ø 70 mm

		Euro
cromo	10 060 970-00	263,60

# LA FLEUR / LA FLEUR exclusive

Lavabo Página 69

**22 901 979**

**Llave de escuadra**

- Roseta Ø 55 mm
- Cubierta de tubo 200mm, reducible

cromo

**22 901 979-00**

**Euro**

**146,50**



**10 200 970**

**Válvula semiautomática con tirador para montaje sobre encimera 1 1/4"**

**Adecuado solo para lavabos con rebosadero.**

cromo

**10 200 970-00**

**Euro**

**126,70**



**10 300 970**

**Válvula semiautomática 1 1/4"**

- Varilla de 185 mm

**Adecuado solo para lavabos con rebosadero.**

cromo

**10 300 970-00**

**Euro**

**61,10**



**10 105 970**

**Válvula con filtro 1 1/4" para lavabo 1 1/4"**

**Adecuado solo para lavabos con rebosadero.**

cromo

**10 105 970-00**

**Euro**

**45,30**



**10 110 970**

**Válvula con filtro 1 1/4" para lavabo 1 1/4"**

**Adecuado sólo para lavabos sin rebosadero.**

cromo

**10 110 970-00**

**Euro**

**45,30**



83 030 955	<b>Barra de agarre para bañera</b>	cromo	83 030 955-00	Euro 219,40
	<ul style="list-style-type: none"> <li>· Calibración 300 mm</li> <li>· Ancho 358mm</li> <li>· Altura 58 mm</li> <li>· Roseta Ø 58 mm</li> <li>· Saliente 77 mm</li> </ul>			
83 060 955	<b>Toallero para bañera 600 mm</b>	cromo	83 060 955-00	Euro 253,50
	<ul style="list-style-type: none"> <li>· Calibración 600 mm</li> <li>· Ancho 658mm</li> <li>· Altura 58 mm</li> <li>· Roseta Ø 58 mm</li> <li>· Saliente 77 mm</li> </ul>			
83 211 955	<b>Toallero fija</b>	cromo	83 211 955-00	Euro 205,90
	<ul style="list-style-type: none"> <li>· Saliente 440 mm</li> <li>· Roseta Ø 58 mm</li> </ul>			
83 251 955	<b>Gancho</b>	cromo	83 251 955-00	Euro 83,50
	<ul style="list-style-type: none"> <li>· Ø 35mm</li> <li>· Saliente 54 mm</li> </ul>			
83 435 970	<b>Dispensador versión mural</b>	cromo	83 435 970-00	Euro 356,10
	<ul style="list-style-type: none"> <li>· Frasco de cristal, mate</li> <li>· Ancho 60mm</li> <li>· Altura 200 mm</li> <li>· Botella de 250 ml</li> <li>· Saliente 96 mm</li> </ul>			
83 290 970	<b>Cestilla para ducha. para montaje a pared</b>	cromo	83 290 970-00	Euro 172,50
	<ul style="list-style-type: none"> <li>· Ancho 200mm</li> <li>· Altura 70 mm</li> <li>· Saliente 115 mm</li> </ul>			
83 281 530	<b>Cestilla jabonera para esquina</b>	cromo	83 281 530-00	Euro 176,40
	<ul style="list-style-type: none"> <li>· Ancho 150mm</li> <li>· Altura 40 mm</li> <li>· Saliente 165 mm</li> </ul>			

# LA FLEUR Accesorios

83 500 955



**Soporte para papel higiénico sin cubierta**

- Ancho 180mm
- Roseta Ø 58 mm
- Saliente 77 mm

cromo

**83 500 955-00**

**Euro**

**181,90**

83 900 969



**Juego de cepillo para WC versión mural**

- Vaso de cristal
- Cabezal de escobilla de color negro mate
- Ancho 126mm
- Altura 421 mm
- Saliente 119 mm

cromo

**83 900 969-00**

**Euro**

**308,30**



Complementos recomendados

**Cabezal de escobilla blanco**

**08 18 50 600 90**

**Euro**

**11,90**



Complementos recomendados

**Cabezal de escobilla negro mate**

**08 18 50 601 90**

**Euro**

**26,90**



Complementos recomendados

**Vaso mate**

**08 90 04 008 82**

**Euro**

**48,50**



Complementos recomendados

**Mango de cepillo**

cromo

**90 20 97 507 00-00**

**Euro**

**83,00**

# SUBWAY

## LAVABO

a partir de la página 74  
Complementos a partir de la página 74

## BIDET

a partir de la página 76  
Complementos a partir de la página 76

## DUCHA

a partir de la página 77  
Complementos a partir de la página 80

## BAÑERA

a partir de la página 81  
Complementos a partir de la página 83



Acabados:  
Griferías: -00 cromo

Encontrará más información en [www.dornbracht-professional.com](http://www.dornbracht-professional.com).

33 500 935



**Monomando de lavabo con válvula automática**

- Saliente 130 mm
- Caño rígido
- Aireador redondo
- Altura máxima del conjunto 132 mm
- Altura hasta el aireador 72 mm
- Diámetro del orificio 35 mm
- 2x Latiguillo de presión M 10 x 1 enroscado, estanqueidad probada
- Caudal máx. 7 l/min

cromo

33 500 935-00

**Euro**  
280,70



Variante de producto

**Monomando de lavabo sin válvula**

- Sin válvula

cromo

33 521 935-00

**Euro**  
242,30

## Complementos lavabo

10 060 970



**Sifón**

- Roseta Ø 70 mm

cromo

10 060 970-00

**Euro**  
263,60

22 901 979



**Llave de escuadra**

- Roseta Ø 55 mm
- Cubierta de tubo 200mm, reducible

cromo

22 901 979-00

**Euro**  
146,50

10 200 970



**Válvula semiautomática con tirador para montaje sobre encimera 1 1/4"**

Adecuado solo para lavabos con rebosadero.

cromo

10 200 970-00

**Euro**  
126,70

10 300 970



**Válvula semiautomática 1 1/4"**

- Varilla de 185 mm

Adecuado solo para lavabos con rebosadero.

cromo

10 300 970-00

**Euro**  
61,10

10 105 970



**Válvula con filtro 1 1/4" para lavabo 1 1/4"**

Adecuado solo para lavabos con rebosadero.

cromo

10 105 970-00

**Euro**  
45,30

**10 110 970**

**Válvula con filtro 1 1/4" para lavabo 1 1/4"**

**Adecuado sólo para lavabos sin rebosadero.**

cromo

**10 110 970-00**

**Euro**

**45,30**



CULT

DOMICIL

JUST

LA FLEUR /  
LA FLEUR exclusive

SUBWAY

SUBWAY Exclusive

COMPLEMENT OF PABA

PRODUCTOS EN POTINAOS

INDICACIONES GENERALES

**33 600 960**



**Monomando de bidet con válvula automática**

- Saliente 140 mm
- Articulación esférica giratoria 15° (en todas las direcciones)
- Aireador redondo
- Altura máxima del conjunto 140 mm
- Altura hasta el aireador 97 mm
- Diámetro del orificio 35 mm
- 2x Latiguillo de presión M 10 x 1 enroscado, estanqueidad probada
- Caudal máx. 7 l/min

cromo

**33 600 960-00**

**Euro**

**417,80**

**Complementos bidet**

**10 050 970**



**Sifón para bidet 1 1/4"**

- Roseta Ø 65 mm

cromo

**10 050 970-00**

**Euro**

**67,60**

**22 901 979**



**Llave de escuadra**

- Roseta Ø 55 mm
- Cubierta de tubo 200mm, reducible

cromo

**22 901 979-00**

**Euro**

**146,50**



33 300 935

**Monomando de ducha para montaje a pared**

- Salida ducha de 1/2"
- Rosetas corredizas Ø 66 mm
- Racor 1/2"
- Calibración 150 mm ± 15 mm

			Euro
cromo		<b>33 300 935-00</b>	<b>343,30</b>

**Protección contra reflujo.**

## Complementos recomendados

**Juego de ducha**

			Euro
cromo		<b>26 403 969-00</b>	<b>427,60</b>



## Complementos recomendados

**Juego de ducha de mano**

			Euro
cromo		<b>27 805 935-00</b>	<b>219,00</b>

34 442 969

NUEVO

**Termostato de ducha para montaje a pared**

- Salida ducha de 3/8"
- Rosetas corredizas Ø 70 mm
- Calibración 150 mm ± 13 mm
- Inversor giratorio con llave de paso



			Euro
cromo		<b>34 442 969-00</b>	<b>545,60</b>

**Protección contra reflujo.**

## Complementos necesarios

**Adaptador para salida de ducha  
3/8" x 1/2"**

			Euro
cromo		<b>12 202 979-00</b>	<b>38,90</b>

36 120 935

**Batería monomando empotrada con inversor**

- Conmutación automática
- Roseta Ø 150 mm



## Variante de producto

**Batería monomando empotrada  
sin inversor**

			Euro
cromo		<b>36 020 935-00</b>	<b>319,80</b>

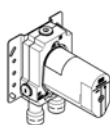

## Complementos necesarios

**Batería monomando empotrada**

- Profundidad de montaje mín. 80 mm
- Profundidad de montaje máx. 105 mm

Detalles y complementos, véase página 97

			Euro
Juego de premontaje		<b>35 020 970 90</b>	<b>184,40</b>

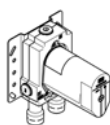

## Complementos necesarios

**Batería monomando empotrada  
con prebloqueo de seguridad  
integrado**

- Profundidad de montaje mín. 80 mm
- Profundidad de montaje máx. 105 mm

Detalles y complementos, véase página 97

			Euro
Juego de premontaje		<b>35 021 970 90</b>	<b>263,30</b>

36 425 969



**Termostato empotrado con regulación de caudal de una vía**

- Roseta Ø 150 mm
- Manilla acanalada con tope de seguridad en 38°C
- Limitación de agua caliente, preajustable

cromo	36 425 969-00	<b>Euro</b> 645,40
-------	---------------	-----------------------

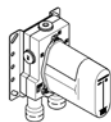

Complementos necesarios

**Termostato empotrado**

- Profundidad de montaje mín. 80 mm
- Profundidad de montaje máx. 136 mm

Detalles y complementos, véase página 98

Juego de premontaje	35 425 970 90	<b>Euro</b> 339,20
---------------------	---------------	-----------------------

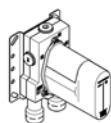

Complementos necesarios

**Termostato empotrado con bloqueo previo**

- Profundidad de montaje mín. 80 mm
- Profundidad de montaje máx. 136 mm

Detalles y complementos, véase página 98

Juego de premontaje	35 426 970 90	<b>Euro</b> 356,20
---------------------	---------------	-----------------------

36 426 969



**Termostato empotrado con regulación de caudal de dos vías**

- Inversor giratorio con llave de paso
- Roseta Ø 150 mm
- Manilla acanalada con tope de seguridad en 38°C
- Limitación de agua caliente, preajustable

cromo	36 426 969-00	<b>Euro</b> 764,20
-------	---------------	-----------------------

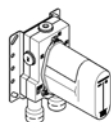

Complementos necesarios

**Termostato empotrado**

- Profundidad de montaje mín. 80 mm
- Profundidad de montaje máx. 136 mm

Detalles y complementos, véase página 98

Juego de premontaje	35 425 970 90	<b>Euro</b> 339,20
---------------------	---------------	-----------------------

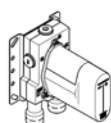

Complementos necesarios

**Termostato empotrado con bloqueo previo**

- Profundidad de montaje mín. 80 mm
- Profundidad de montaje máx. 136 mm

Detalles y complementos, véase página 98

Juego de premontaje	35 426 970 90	<b>Euro</b> 356,20
---------------------	---------------	-----------------------

36 427 969

**Termostato empotrado con regulación de caudal de tres vías**

- Inversor giratorio con llave de paso
- Roseta Ø 150 mm
- Manilla acanalada con tope de seguridad en 38°C
- Limitación de agua caliente, preajustable

			Euro
cromo		36 427 969-00	792,80

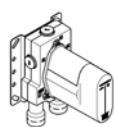

## Complementos necesarios

**Termostato empotrado**

- Profundidad de montaje mín. 80 mm
- Profundidad de montaje máx. 136 mm

Detalles y complementos, véase página 98

			Euro
Juego de premontaje		35 427 970 90	360,60

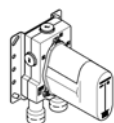

## Complementos necesarios

**Termostato empotrado con bloqueo previo**

- Profundidad de montaje mín. 80 mm
- Profundidad de montaje máx. 136 mm

Detalles y complementos, véase página 98

			Euro
Juego de premontaje		35 428 970 90	378,10

26 403 969

**Juego de ducha**

- Ajustable en tres modos: Chorro normal, chorro suave, chorro de masaje
- Con sistema antical
- Alcachofa de ducha Ø 100mm
- Calibración 835 mm
- Flexo metálico 1750mm con bloqueo de giro integrado
- Conexión para flexo de ducha 3/8"
- Barra a pared con soporte deslizante
- Caudal máx. 7,6 l/min

**Protección contra reflujo.**

			Euro
cromo		26 403 969-00	427,60



## Complementos necesarios

**Adaptador para salida de ducha 3/8" x 1/2"**

			Euro
cromo		12 202 979-00	38,90

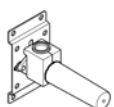

## Complementos recomendados

**Cuerpo empotrado**

- Profundidad de montaje mín. 90 mm
- Profundidad de montaje máx. 163 mm

Detalles y complementos, véase página 99

			Euro
Juego de premontaje		35 085 970 90	95,60

27 805 935



### Juego de ducha de mano

- Ajustable en tres modos: Chorro normal, chorro suave, chorro de masaje
- Alcachofa de ducha Ø 100mm
- Con sistema antical
- Soporte de ducha roseta Ø 55mm
- Flexo metálico 1250mm con bloqueo de giro integrado
- Caudal máx. 7,6 l/min

#### Protección contra reflujo.

cromo	<b>27 805 935-00</b>	<b>Euro</b> <b>219,00</b>
-------	----------------------	------------------------------



#### Complementos recomendados

##### Codo de conexión a pared

cromo	<b>28 450 935-00</b>	<b>Euro</b> <b>62,40</b>
-------	----------------------	-----------------------------

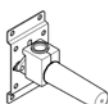

#### Complementos recomendados

##### Cuerpo empotrado

- Profundidad de montaje mín. 90 mm
- Profundidad de montaje máx. 163 mm

Detalles y complementos, véase página 99

Juego de premontaje	<b>35 085 970 90</b>	<b>Euro</b> <b>95,60</b>
---------------------	----------------------	-----------------------------

## Complementos ducha

28 450 935



### Codo de conexión a pared

- Salida ducha de 1/2"
- Roseta Ø 55 mm
- Racor 1/2"

#### Protección contra reflujo.

cromo	<b>28 450 935-00</b>	<b>Euro</b> <b>62,40</b>
-------	----------------------	-----------------------------

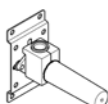

#### Complementos recomendados

##### Cuerpo empotrado

- Profundidad de montaje mín. 90 mm
- Profundidad de montaje máx. 163 mm

Detalles y complementos, véase página 99

Juego de premontaje	<b>35 085 970 90</b>	<b>Euro</b> <b>95,60</b>
---------------------	----------------------	-----------------------------

28 050 935



### Soporte de ducha

- Roseta Ø 55 mm

cromo	<b>28 050 935-00</b>	<b>Euro</b> <b>81,90</b>
-------	----------------------	-----------------------------

28 014 969



### Ducha de mano

- Alcachofa de ducha Ø 100mm
- Ajustable en tres modos: Chorro normal, chorro suave, chorro de masaje
- Con sistema antical
- Racor 1/2"
- Caudal máx. 7,6 l/min

#### Protección contra reflujo.

cromo	<b>28 014 969-00</b>	<b>Euro</b> <b>105,60</b>
-------	----------------------	------------------------------

33 200 935

**Monomando de bañera para montaje a pared sin juego de ducha**

			Euro
	cromo	33 200 935-00	430,30

- Saliente 190 mm
- Aireador redondo
- Inversor bañera/ducha
- Salida ducha de 1/2"
- Roseta Ø 65 mm
- Racor 1/2"
- Calibración 150 mm
- Caudal máx. 22 l/min con 3 bares de presión hidráulica

**Protección contra reflujo.**

Complementos recomendados			Euro
<b>Juego de ducha</b>	cromo	26 403 969-00	427,60



Complementos recomendados			Euro
<b>Juego de ducha de mano</b>	cromo	27 805 935-00	219,00

36 247 970

**Caño de salida de bañera con válvula semiautomática y rebosadero**

			Euro
	cromo	36 247 970-00	264,00

- Orificio de evacuación Ø 52mm
- Caudal máx. 27,8 l/min con 3 bares de presión hidráulica

**Adecuado también para bañeras grandes**

En combinación con el MM empotrado 35 021 970 90 seguro según la norma DIN EN 1717. Como alternativa se deberá garantizar la seguridad del interruptor de tubería 35 150 970 90.



Complementos necesarios			Euro
<b>Caño de bañera con válvula semiautomática y rebosadero</b>	Juego de premontaje	35 248 970 90	389,70
· Longitud del tiro Bowden 725 mm			



Complementos necesarios			Euro
<b>Interrupción de tubo</b>	cromo	36 150 970-00	71,30
· Roseta 70 mm			



Complementos necesarios			Euro
<b>Interrupción de tubo</b>	Juego de premontaje	35 150 970 90	245,00
· Racor 3/4"			

36 120 935



**Batería monomando empotrada con inversor**

- Conmutación automática
- Roseta Ø 150 mm

cromo

36 120 935-00

**Euro**  
398,70



Variante de producto

**Batería monomando empotrada sin inversor**

cromo

36 020 935-00

**Euro**  
319,80

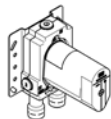

Complementos necesarios

**Batería monomando empotrada**

Juego de premontaje

35 020 970 90

**Euro**  
184,40

- Profundidad de montaje mín. 80 mm
- Profundidad de montaje máx. 105 mm

Detalles y complementos, véase página 97

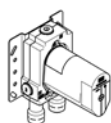

Complementos necesarios

**Batería monomando empotrada con prebloqueo de seguridad integrado**

Juego de premontaje

35 021 970 90

**Euro**  
263,30

- Profundidad de montaje mín. 80 mm
- Profundidad de montaje máx. 105 mm

Detalles y complementos, véase página 97

27 805 935



**Juego de ducha de mano**

- Ajustable en tres modos: Chorro normal, chorro suave, chorro de masaje
- Alcahofa de ducha Ø 100mm
- Con sistema antical
- Soporte de ducha roseta Ø 55mm
- Flexo metálico 1250mm con bloqueo de giro integrado
- Caudal máx. 7,6 l/min

cromo

27 805 935-00

**Euro**  
219,00

**Protección contra reflujo.**



Complementos recomendados

**Codo de conexión a pared**

cromo

28 450 935-00

**Euro**  
62,40

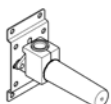

Complementos recomendados

**Cuerpo empotrado**

Juego de premontaje

35 085 970 90

**Euro**  
95,60

- Profundidad de montaje mín. 90 mm
- Profundidad de montaje máx. 163 mm

Detalles y complementos, véase página 99

## Complementos bañera

<b>28 450 935</b>	<b>Codo de conexión a pared</b>		<b>Euro</b>
	· Salida ducha de 1/2"	cromo	<b>28 450 935-00 62,40</b>
	· Roseta Ø 55 mm		
	· Racor 1/2"		

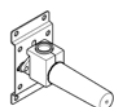
**Protección contra reflujos.**

Complementos recomendados			<b>Euro</b>
---------------------------	--	--	-------------

<b>Cuerpo empotrado</b>	Juego de premontaje	<b>35 085 970 90</b>	<b>95,60</b>
-------------------------	---------------------	----------------------	--------------

- Profundidad de montaje mín. 90 mm
- Profundidad de montaje máx. 163 mm

Detalles y complementos, véase página 99

<b>28 050 935</b>	<b>Soporte de ducha</b>		<b>Euro</b>
	· Roseta Ø 55 mm	cromo	<b>28 050 935-00 81,90</b>



<b>36 243 970</b>	<b>Juego de válvula semiautomática y rebosadero</b>		<b>Euro</b>
	· Orificio de evacuación Ø 52mm	cromo	<b>36 243 970-00 174,60</b>

**Adecuado también para bañeras grandes**

Complementos necesarios			<b>Euro</b>
-------------------------	--	--	-------------

<b>Juego de válvula semiautomática y rebosadero</b>	Juego de premontaje	<b>35 227 970 90</b>	<b>141,50</b>
---	---------------------	----------------------	---------------

- Longitud del tiro Bowden 725 mm







# SQUARE exclusive



Acabados:  
Griferías: -00 cromo

Encontrará más información en [www.dornbracht-professional.com](http://www.dornbracht-professional.com).

LAVABO  
a partir de la página 86  
Complementos a partir de la página 86

20 710 911



**Batería americana de lavabo con válvula automática**

- Saliente 125 mm
- Caño rígido
- Aireador redondo
- Altura máxima del conjunto 200 mm
- Altura hasta el aireador 175 mm
- Diámetro del orificio caño 35 mm
- Diámetro del orificio válvula lateral 32 mm
- 2x Latiguillo de presión M 10 x 1 enroscado, estanqueidad probada
- Caudal máx. 7 l/min
- Sin plomo
- Sin manillas

En el caso de revestimiento de columnas de soporte delgadas o bien semi-columnas sírvase solicitar las mangueras 12 507 970 90.

cromo

20 710 911-00

Euro  
948,20

11 150 911



**Manilla hecha de cristal STRASS® Swarovski®, cristalino**

**ATENCIÓN:** Las manillas se deben pedir por separado de las griferías

Manilla

Hecha de cristal STRASS® Swarovski®  
Cristalino

cromo

11 150 911-00

Euro  
235,00

## Complementos lavabo

10 040 970



**Sifón 1 1/4"**

- Roseta Ø 80 mm

cromo

10 040 970-00

Euro  
379,50

22 901 979



**Llave de escuadra**

- Roseta Ø 55 mm
- Cubierta de tubo 200mm, reducible

cromo

22 901 979-00

Euro  
146,50

10 200 970



**Válvula semiautomática con tirador para montaje sobre encimera 1 1/4"**

Adecuado solo para lavabos con rebosadero.

cromo

10 200 970-00

Euro  
126,70

10 300 970



**Válvula semiautomática 1 1/4"**

- Varilla de 185 mm

Adecuado solo para lavabos con rebosadero.

cromo

10 300 970-00

Euro  
61,10

10 105 970

Válvula con filtro 1 1/4" para lavabo 1 1/4"  
Adecuado solo para lavabos con rebosadero.

cromo

10 105 970-00

Euro  
45,30



10 110 970

Válvula con filtro 1 1/4" para lavabo 1 1/4"  
Adecuado sólo para lavabos sin rebosadero.

cromo

10 110 970-00

Euro  
45,30





# COMPLEMENTOS



Acabados:  
Griferías: -00 cromo

---

Encontrará más información en [www.dornbracht-professional.com](http://www.dornbracht-professional.com).

# COMPLEMENTOS

90 23 30 015 00 **Tubo** Euro  
 cromo **90 23 30 015 00-00** **62,30**



10 060 970 **Sifón** Euro  
 · Roseta Ø 70 mm  
 cromo **10 060 970-00** **263,60**  
 negro mate **10 060 970-33** **355,80**



10 040 970 **Sifón 1 1/4"** Euro  
 · Roseta Ø 80 mm  
 cromo **10 040 970-00** **379,50**



10 050 970 **Sifón para bidet 1 1/4"** Euro  
 · Roseta Ø 65 mm  
 cromo **10 050 970-00** **67,60**  
 negro mate **10 050 970-33** **91,40**



22 901 979 **Llave de escuadra** Euro  
 · Roseta Ø 55 mm  
 · Cubierta de tubo 200mm, reducible  
 cromo **22 901 979-00** **146,50**  
 negro mate **22 901 979-33** **198,00**



10 200 970 **Válvula semiautomática con tirador para montaje sobre encimera 1 1/4"** Euro  
 cromo **10 200 970-00** **126,70**  
 negro mate **10 200 970-33** **171,30**  
**Adecuado solo para lavabos con rebosadero.**



<b>12 715 970</b>	<b>Tapón de orificio</b>			<b>Euro</b>
		cromo	<b>12 715 970-00</b>	<b>33,70</b>



<b>10 300 970</b>	<b>Válvula semiautomática 1 1/4"</b> · Varilla de 185 mm			<b>Euro</b>
		cromo	<b>10 300 970-00</b>	<b>61,10</b>
		<b>Adecuado solo para lavabos con rebosadero.</b>	negro mate	<b>10 300 970-33</b>



<b>10 105 970</b>	<b>Válvula con filtro 1 1/4" para lavabo 1 1/4"</b> <b>Adecuado solo para lavabos con rebosadero.</b>			<b>Euro</b>
		cromo	<b>10 105 970-00</b>	<b>45,30</b>
		negro mate	<b>10 105 970-33</b>	<b>61,20</b>



<b>10 110 970</b>	<b>Válvula con filtro 1 1/4" para lavabo 1 1/4"</b> <b>Adecuado sólo para lavabos sin rebosadero.</b>			<b>Euro</b>
		cromo	<b>10 110 970-00</b>	<b>45,30</b>
		negro mate	<b>10 110 970-33</b>	<b>61,20</b>





<b>36 247 970</b>	<b>Caño de salida de bañera con válvula semiautomática y rebosadero</b> · Orificio de evacuación Ø 52mm · Caudal máx. 27,8 l/min con 3 bares de presión hidráulica			<b>Euro</b>
		cromo	<b>36 247 970-00</b>	<b>264,00</b>
		negro mate	<b>36 247 970-33</b>	<b>356,30</b>



**Adecuado también para bañeras grandes**  
**En combinación con el MM empotrado 35 021 970 90 seguro según la norma DIN EN 1717. Como alternativa se deberá garantizar la seguridad del interruptor de tubería 35 150 970 90.**

	Complementos necesarios			<b>Euro</b>
	<b>Caño de bañera con válvula semiautomática y rebosadero</b> · Longitud del tiro Bowden 725 mm	Juego de premontaje	<b>35 248 970 90</b>	<b>389,70</b>

	Complementos necesarios			<b>Euro</b>
	<b>Interrupción de tubo</b> · Roseta 70 mm	cromo negro mate	<b>36 150 970-00</b> <b>36 150 970-33</b>	<b>71,30</b> <b>96,30</b>

	Complementos necesarios			<b>Euro</b>
	<b>Interrupción de tubo</b> · Racor 3/4"	Juego de premontaje	<b>35 150 970 90</b>	<b>245,00</b>

# COMPLEMENTOS

36 243 970

**Juego de válvula semiautomática y rebosadero**

· Orificio de evacuación Ø 52mm

**Adecuado también para bañeras grandes**



		Euro
cromo	36 243 970-00	174,60
negro mate	36 243 970-33	235,60

Complementos necesarios

**Juego de válvula semiautomática y rebosadero**

· Longitud del tiro Bowden  
725 mm



		Euro
Juego de premontaje	35 227 970 90	141,50

12 801 970

**Rosetas decorativas para Perfecto**

· 1 Par

**Hay disponibles tornillos de fijación bajo el nº de pedido 12 800 970-FF**



		Euro
cromo	12 801 970-00	43,40
negro mate	12 801 970-33	58,40

12 501 970

**Latiguillo de presión 1/2" x 1/2" x 300 mm**

	Euro
12 501 970 90	22,00



Variante de producto



**Latiguillo de presión 1/2" x 1/2" x 400 mm**

· Para batería de carcasa oculta, batería de bañera/ducha, termostato a borde de bañera

	Euro
12 502 970 90	31,80

Variante de producto



**Latiguillo de presión 1/2" x 1/2" x 600 mm**

· Para placas de montaje + Perfecto

	Euro
12 503 970 90	48,50

Variante de producto



**Latiguillo de presión 3/4" x 3/4" x 600 mm**

· Para placas de montaje + Perfecto

	Euro
12 504 970 90	110,80

Variante de producto



**Latiguillo de presión 1/2" x 3/8" x 500 mm**

· Para combinación con flexo de ducha, batería de bañera/ducha de montaje vertical

	Euro
12 505 970 90	48,50

28 323 970

**Flexo de ducha metálico de dos piezas 1/2" x 3/8" x 2250 mm**

		Euro
cromo	28 323 970-00	138,30





09 30 02 072

**Flexo de ducha metálico 1/2" x 3/8" x 1250 mm**

**Euro**



cromo	<b>09 30 02 072-00</b>	<b>110,80</b>
negro mate	<b>09 30 02 072-33</b>	<b>138,30</b>

28 322 970

**Flexo de ducha metálico 1/2" x 3/8" x 1750 mm**

**Euro**



cromo	<b>28 322 970-00</b>	<b>110,80</b>
negro mate	<b>28 322 970-33</b>	<b>138,30</b>

28 204 970

**Flexo de ducha metálico 1/2" x 1/2" x 1750 mm**

**Euro**



cromo	<b>28 204 970-00</b>	<b>138,30</b>
negro mate	<b>28 204 970-33</b>	<b>187,10</b>

28 104 970

**Flexo de ducha metálico 1/2" x 1/2" x 1250 mm**

**Euro**



cromo	<b>28 104 970-00</b>	<b>110,80</b>
negro mate	<b>28 104 970-33</b>	<b>138,30</b>



Variante de producto

**Euro**

**Flexo de ducha metálico 1/2" x 3/8" x 1250 mm**

cromo	<b>09 30 02 072-00</b>	<b>110,80</b>
negro mate	<b>09 30 02 072-33</b>	<b>138,30</b>

· Cono 1/2" x 3/8" rosca macho  
 Detalles y complementos, véase página 93



Variante de producto

**Euro**

**Flexo de ducha metálico 1/2" x 1/2" x 1750 mm**

cromo	<b>28 204 970-00</b>	<b>138,30</b>
negro mate	<b>28 204 970-33</b>	<b>187,10</b>

· 1/2" x 1/2" Cono doble cono  
 Detalles y complementos, véase página 93



Variante de producto

**Euro**

**Flexo de ducha metálico 1/2" x 3/8" x 1500 mm**

cromo	<b>28 304 970-00</b>	<b>122,00</b>
negro mate	<b>28 304 970-33</b>	<b>161,80</b>



Variante de producto

**Euro**

**Flexo de ducha metálico 1/2" x 3/8" x 1750 mm**

cromo	<b>28 322 970-00</b>	<b>110,80</b>
negro mate	<b>28 322 970-33</b>	<b>138,30</b>

· Cono 1/2" x 3/8" rosca macho  
 Detalles y complementos, véase página 93

# COMPLEMENTOS

12 202 979



## Adaptador para salida de ducha 3/8" x 1/2"

- Adaptador M 20x1 rosca hembra x 1/2" rosca macho para conectar un tubo flexible de ducha 1/2" rosca hembra

		Euro
cromo	12 202 979-00	38,90
negro mate	12 202 979-33	51,50

12 120 970



## Prolongación para conjuntos con ducha fija

- Longitud 200 mm

		Euro
cromo	12 120 970-00	145,10

# PRODUCTOS EMPOTRADOS

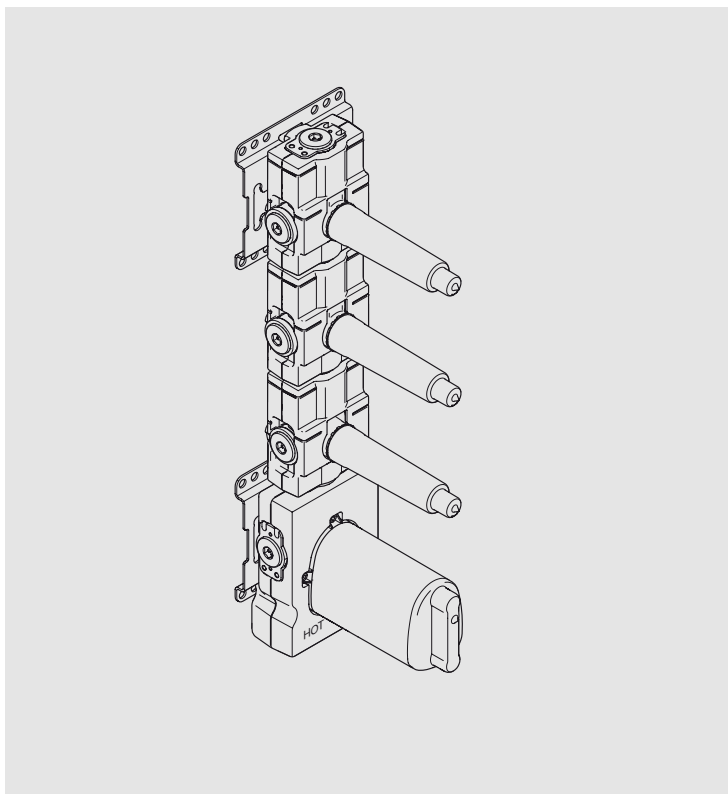

## PRODUCTOS EMPOTRADOS

a partir de la página 96

## COMPLEMENTOS

a partir de la página 100

Encontrará más información en [www.dornbracht-professional.com](http://www.dornbracht-professional.com).

# PRODUCTOS EMPOTRADOS

**35 860 970**    **NUEVO**    **Batería monomando de pared empotrada mando a la derecha**    **Euro**  
 Juego de premontaje    **35 860 970 90**    **174,50**

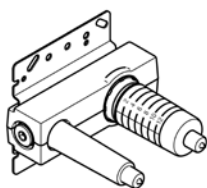

- Latón resistente a la pérdida de cinc, sin plomo
- 2 Conexiones 1/2" (frío/caliente), DN 15
- 1x Salida rosca hembra de 1/2" para evacuación a pared
- 1x Salida rosca hembra 1/2"
- 2x Carcasas de protección
- Plantilla impermeabilizante
- Aislamiento acústico
- Calibración 100 mm
- Apto para xGRID (si se usa el carril de montaje + 10 mm de profundidad de montaje)

Complementos recomendados    **Euro**



**Prolongación 20 mm**    **12 869 970 90**    **165,30**

**Puede combinarse sólo con las partes vistas 36 86X SSS-FF.**

Detalles y complementos, véase página 101



Complementos recomendados    **Euro**

**Prolongación 20 mm**    **12 870 970 90**    **165,30**

**Puede combinarse sólo con las partes vistas 36 86X 664-FF.**



Complementos recomendados    **Euro**

**Adaptador Para conexiones inversas de agua**    **12 880 970 90**    **165,30**

**35 816 970**    **Batería monomando de pared empotrada mando a la derecha**    **Euro**  
 Juego de premontaje    **35 816 970 90**    **299,90**

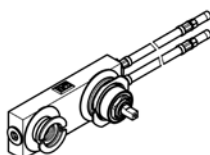

- 2x Racores 1/2" – rosca hembra
- 2x Latiguillos de presión 1/2" x 1000mm
- 1x Salida rosca hembra de 1/2" para evacuación a pared
- Cartucho
- Calibración 100 mm
- Sin plomo

**Recomendación para la combinación de esta grifería: Paredes traseras con- Grosor de la pared: 12 -16 mm- Diámetro del orificio del caño: 40 mm- Diámetro del orificio del mezclador: 58 mm- Distancia interior detrás de la pared: 25 mm**

**ATENCIÓN: No es apropiada para el montaje empotrado. Empalme por medio de válvulas de escuadra, fijación mediante atornillamiento a la pared trasera.**

**35 707 970**    **Batería de pared empotrada Caño de salida en el centro**    **Euro**  
 Juego de premontaje    **35 707 970 90**    **150,60**

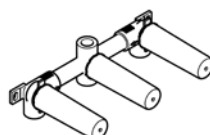

- 3x Carcasas de protección
- 2x Racores 1/2" – rosca hembra
- 1x Salida rosca hembra 1/2"
- 3x Tapones de cierre 1/2"
- Calibración 100 mm
- Sin plomo

35 712 970

**Batería de pared empotrada Posicionamiento variable**

- Latón resistente a la pérdida de cinc, sin plomo
- Racor 1/2"
- 3x Tapones de cierre 1/2"
- 3x Carcasas de protección

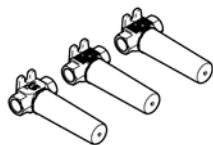

		Euro
Juego de premontaje	35 712 970 90	120,00

35 020 970

**Batería monomando empotrada**

- Sin plomo, resistente a la pérdida de cinc
- 2x Válvula anti-retorno
- 2x Conexión 1/2" RH (frío/caliente), DN 15
- 3x Salida G 1/2"
- 2x Prebloqueos integrados
- Carcasa de protección
- Plantilla impermeabilizante
- Protección acústica y térmica
- Calibración 60 mm

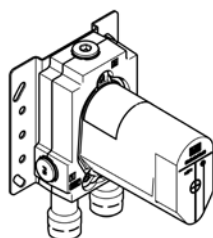

**Puede combinarse sólo con las partes vistas 36 120 SSS-FF ó 36 020 SSS-FF.**

		Euro
Juego de premontaje	35 020 970 90	184,40

Complementos recomendados		Euro
 Prolongación 25 mm	12 190 970 90	170,10

Complementos recomendados		Euro
 Prolongación 25 mm	12 191 970 90	203,50

35 021 970

**Batería monomando empotrada con prebloqueo de seguridad integrado**

- Sin plomo, resistente a la pérdida de cinc
- Combinación de seguridad
- 2x Válvula anti-retorno
- 2x Conexión 1/2" RH (frío/caliente), DN 15
- 3x Salida G 1/2"
- Carcasa de protección
- Plantilla impermeabilizante
- Protección acústica y térmica
- 2x Prebloqueos integrados
- Calibración 60 mm

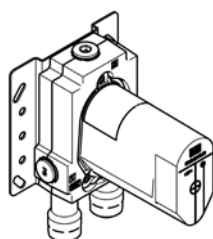

**Puede combinarse sólo con las partes vistas 36 120 SSS-FF ó 36 020 SSS-FF.**

		Euro
Juego de premontaje	35 021 970 90	263,30

Complementos recomendados		Euro
 Prolongación 25 mm	12 190 970 90	170,10

Complementos recomendados		Euro
 Prolongación 25 mm	12 191 970 90	203,50

# PRODUCTOS EMPOTRADOS

35 425 970

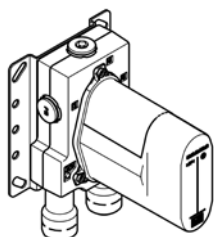

## Termostato empotrado

- Sin plomo, resistente a la pérdida de cinc
- 2x Válvula anti-retorno
- 2x Conexión 1/2" RH (frío/caliente), DN 15
- 3x Salida G 1/2"
- Carcasa de protección
- Plantilla impermeabilizante
- Protección acústica y térmica
- Apto para xGRID (si se usa el carril de montaje + 10 mm de profundidad de montaje)
- Calibración 70 mm

Juego de premontaje

35 425 970 90

Euro  
339,20

35 426 970

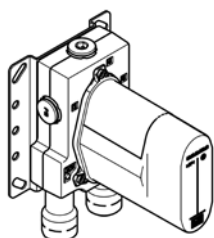

## Termostato empotrado con bloqueo previo

- Prebloqueo
- Sin plomo, resistente a la pérdida de cinc
- 2x Válvula anti-retorno
- 2x Conexión 1/2" RH (frío/caliente), DN 15
- 3x Salida G 1/2"
- Carcasa de protección
- Plantilla impermeabilizante
- Protección acústica y térmica
- Apto para xGRID (si se usa el carril de montaje + 10 mm de profundidad de montaje)
- Calibración 70 mm

Juego de premontaje

35 426 970 90

Euro  
356,20

35 427 970

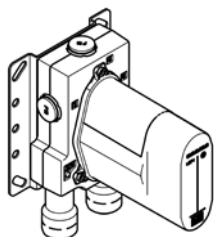

## Termostato empotrado

- Sin plomo, resistente a la pérdida de cinc
- 2x Válvula anti-retorno
- 2x Conexión 1/2" RH (frío/caliente), DN 15
- 3x Salida G 1/2"
- Carcasa de protección
- Plantilla impermeabilizante
- Protección acústica y térmica
- Calibración 70 mm
- Apto para xGRID (si se usa el carril de montaje + 10 mm de profundidad de montaje)

Juego de premontaje

35 427 970 90

Euro  
360,60

**Puede combinarse sólo con las partes vistas  
36 427 SSS-FF**

35 428 970

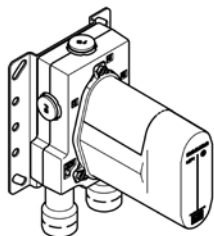

## Termostato empotrado con bloqueo previo

- Prebloqueo
- Sin plomo, resistente a la pérdida de cinc
- 2x Válvula anti-retorno
- 2x Conexión 1/2" RH (frío/caliente), DN 15
- 3x Salida G 1/2"
- Carcasa de protección
- Plantilla impermeabilizante
- Protección acústica y térmica
- Calibración 70 mm
- Apto para xGRID (si se usa el carril de montaje + 10 mm de profundidad de montaje)

Juego de premontaje

35 428 970 90

Euro  
378,10

**Puede combinarse sólo con las partes vistas  
36 427 SSS-FF**

35 104 970

## Inversor empotrado de tres vías

- Latón resistente a la pérdida de cinc, sin plomo
- 2x Racores 1/2" – rosca hembra
- 3x Salida rosca hembra 1/2"
- Husillo y camisa ajustable
- Carcasa de protección
- Plantilla impermeabilizante
- Aislamiento acústico

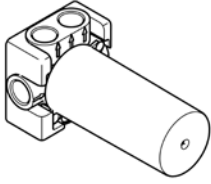

Juego de premontaje	<b>35 104 970 90</b>	<b>Euro 400,20</b>
---------------------	----------------------	--------------------

35 124 970

## Inversor empotrado de dos vías

- Latón resistente a la pérdida de cinc, sin plomo
- 2x Racores 1/2" – rosca hembra
- 2x Salida rosca hembra 1/2"
- Husillo y camisa ajustable
- Carcasa de protección
- Plantilla impermeabilizante
- Aislamiento acústico

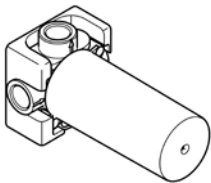

Juego de premontaje	<b>35 124 970 90</b>	<b>Euro 329,10</b>
---------------------	----------------------	--------------------

35 085 970

## Cuerpo empotrado

- Latón resistente a la pérdida de cinc, sin plomo
- Racor 1/2" – rosca hembra
- 1x Salida rosca hembra 1/2"
- Carcasa de protección
- Plantilla impermeabilizante
- Aislamiento acústico

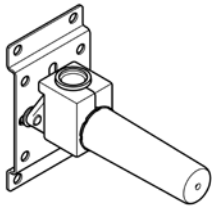

Juego de premontaje	<b>35 085 970 90</b>	<b>Euro 95,60</b>
---------------------	----------------------	-------------------

**Para evacuaciones a pared y codos de salida a pared con conexión 1/2".**

35 944 970

## Fijación al suelo empotrada

- Acero inoxidable
- 2x Codos de conexión 1/2"
- Calibración 150 mm
- 2x Plantilla impermeabilizante
- 2x Carcasas de protección
- Aislamiento acústico

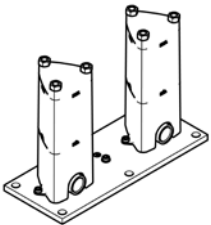

Juego de premontaje	<b>35 944 970 90</b>	<b>Euro 418,60</b>
---------------------	----------------------	--------------------

# PRODUCTOS EMPOTRADOS

35 945 970

## Fijación al suelo empotrada

- Latón resistente a la pérdida de cinc, sin plomo
- 2x Racores 1/2" – rosca hembra
- Carcasa de protección
- Plantilla impermeabilizante

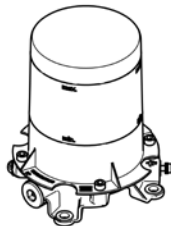

Juego de premontaje

35 945 970 90

Euro

653,50

12 614 970

## Sistema de montaje Perfecto

- Altura regulable
- Racor 1/2"
- Tornillos de fijación
- 2x Latiguillos de presión 1/2" x 1/2" x 600mm
- Arandelas de latón
- Sistema de montaje con placa de montaje
- Tornillos distanciadores
- Placa de montaje 566 x 144 mm
- Válvulas de escuadra, ajustable en altura y los lados

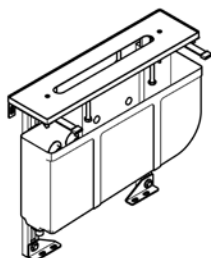

12 614 970 90

Euro

1.395,70

**Para baterías de bañera y ducha a cuatro orificios montaje a borde de baldosas**

12 630 970

## Placa de montaje

- Placa de montaje 562 x 145 mm

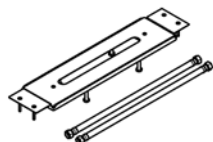

12 630 970 90

Euro

474,00

## Complementos

12 190 970

## Prolongación 25 mm

- Hasta 25 mm: 1x 12 190 970 90
- 26 mm - 50 mm: 2x 12 190 970 90



12 190 970 90

Euro

170,10

**Para batería monomando empotrada para ducha y bañera 36 02X SSS-FF**



12 191 970

**Prolongación 25 mm**

- Hasta 25 mm: 1x 12 191 970 90
- 26 mm - 50 mm: 2x 12 191 970 90

**Para batería monomando empotrada para ducha y bañera 36 12X SSS-FF**



**12 191 970 90 Euro 203,50**

12 869 970

**NUEVO Prolongación 20 mm**

- Hasta 20 mm: 1x 12 869 970 90
- 21 mm - 40 mm: 2x 12 869 970 90

**Para 35 860 970 90**

**Puede combinarse sólo con las partes vistas 36 86X SSS-FF.**



**12 869 970 90 Euro 165,30**

12 880 970

**NUEVO Adaptador Para conexiones inversas de agua**

**Para 35 860 970 90**



**12 880 970 90 Euro 165,30**



# INDICACIONES GENERALES

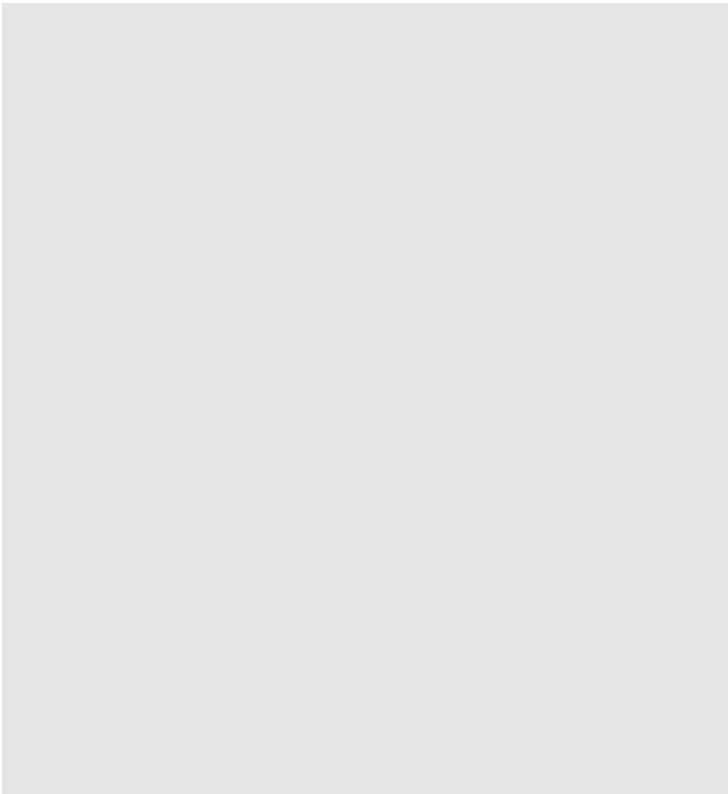



# SERVICIO

## España

Dornbracht España S.L.  
Folgueroles 17-25, local 3  
E-08022 Barcelona

Phone +34 93 272 39 10

Fax +34 93 272 39 13

E-Mail [iberica@dornbrachtgroup.com](mailto:iberica@dornbrachtgroup.com)

---

## x-tra Service

Modelos a medida individuales y acabados especiales a petición.

Phone +34 93 272 39 10

E-Mail [iberica@dornbrachtgroup.com](mailto:iberica@dornbrachtgroup.com)

---

## Servicio de piezas de recambio

Phone +34 93 272 39 10

E-Mail [iberica@dornbrachtgroup.com](mailto:iberica@dornbrachtgroup.com)

## Americas

Dornbracht Americas Inc.  
1700 Executive Drive South,  
Suite 600  
Duluth, GA 30096 (US)

Phone +1 800 774 1181

Fax +1 800 899 8527

E-Mail [dornbrachtam@dornbrachtgroup.com](mailto:dornbrachtam@dornbrachtgroup.com)

---

## x-tra Service

Modelos a medida individuales y acabados especiales a petición.

Phone +1 800 774 1181

E-Mail [dornbrachtam@dornbrachtgroup.com](mailto:dornbrachtam@dornbrachtgroup.com)

---

## Servicio de piezas de recambio

Phone +1 800 774 1181

E-Mail [dornbrachtam@dornbrachtgroup.com](mailto:dornbrachtam@dornbrachtgroup.com)

# REPRESENTANTES EN EL EXTRANJERO

## Europe

<b>BE</b> Dornbracht B.V.	Rivium Boulevard 21 2909 LK Capelle aan den IJssel	Phone +32 (053)81 02 78 (Vlaams) +32 (053)81 02 79 (French)	Fax +32 (053)80 47 41 E-Mail sales.bnl@dornbrachtgroup.com
<b>CH</b> Dornbracht Schweiz AG	Postfach, 4663 Aarburg Showroom: Letziweg 9, 4663 Aarburg	Phone +41 (0)62 787 20 30	Fax +41 (0)62 787 20 40 E-Mail Swiss@dornbrachtgroup.com
<b>CZ, SK</b> Katja Kramárová	Wiesenthalova 8 155 00 Praha	Mobile +420 724 207 528	E-Mail kramarova@dornbrachtgroup.cz
<b>ES</b> Dornbracht España S.L.	Folgueroles 17-25, local 3 08022 Barcelona	Phone +34 93 272 39 10	Fax +34 93 272 39 13 E-Mail iberica@dornbrachtgroup.com
<b>FR</b> Dornbracht France SARL	2, rue de la Roquette 75011 Paris	Phone +33 (0)1 40 21 10 70	Fax +33 (0)1 40 21 37 01 E-Mail Général france@dornbrachtgroup.com E-Mail SAV / Technique service.fr@dornbrachtgroup.com
<b>GR</b> Klimatechniki S.A.	Areopoleos 1, 14564 Kifissia - Athens	Phone +30 (210)81 60 061	Fax +30 (210) 81 61 255 E-Mail info@davoline.gr
<b>HU</b> Z-A Design Stúdió Kft.	Kondor Béla u. 2. 2000 Szentendre	Phone +36 26 381553 Mobile +36 70 775 0954	Fax +36 26 381553 E-Mail dornbracht@zadesign.hu
<b>IT</b> Dornbracht Italia s.r.l.	Via Morimondo 2/5 20143 Milano	Phone +39 02 81 83 43 1	Fax +39 02 81 83 43 215 E-Mail Italia@dornbrachtgroup.com
<b>LT, EE, LV</b> Arunas Jazukevicius	Elevatoriaus Str. 28 57145, Kedainiai (LT)	Phone +370 686 303 13	Fax +370 37 202767 E-Mail arunas.jazukevicius@burgbad-baltics.com
<b>NL</b> Dornbracht B.V.	Rivium Boulevard 21 2909 LK Capelle aan den IJssel	Phone +31 (0)10 52 43 400	Fax +31 (0)10 52 43 410 E-Mail sales.bnl@dornbrachtgroup.com
<b>PL</b> Honorata Broniowska	ul. Janockiego 41 66-400 Gorzow Wlkp.	Phone +48 (0)95-728 261 7 Mobile +48 (0)602471319	E-Mail biuro@dornbrachtgroup.pl
<b>PT</b> Gama Uno	Rua da Cruz, 86 2565-031 Campelos	Phone +351 261 430 070	Fax +351 261 430 079 E-Mail gamauno@gamauno.pt
<b>RO, BG, MD</b> Reallize Consult SRL	Strada Grivitei, 98 105600 Campina, Prahova	Phone +40 741 288 516 Mobile +40 722 654 654	E-Mail dornbracht@reallize.ro
<b>RU, BY, KZ</b> OSA GmbH & Co. KG	Panfilovskiy pereulok 5 121009 Moscow	Phone +7 (499)241 8259	E-Mail osa@o-s-a.de
<b>DK, SE, NO, FI, IS</b> Dornbracht Nordic A/S	Masteskurene, Skur 7 Galionsvej 33 1437 Köpenhamn K (DK)	Phone +45 50 84 54 00	E-Mail nordic@dornbrachtgroup.com
<b>SI</b> Leon Ladic s.p.	Nikova ulica 10 2000 Maribor	Phone +386 51 387 458	E-Mail leon.ladic@gmail.com
<b>SRB, BiH, MNE, MK, HR</b> DOZEN Stars d.o.o.	Nenad Djukic Omladinskih Brigada 90A Airport City Belgrade 11070 Belgrade (SRB)	Phone +381 (11)6555120 +381 (11)6555119 +381 (11)6555118	Fax +381 (11) 22 83 966 E-Mail nenadkop@yahoo.com E-Mail zoja.jovicevic@yahoo.com
<b>AM, AZ, GE, GR, KG, TJ, TM, UZ, Northern Cyprus</b> Dornbracht Turkey/Central Asia	Karanfil Caddesi, Karanfil Aralığı Sokak No:6 2.Levent 34330 Istanbul (TR)	Phone +90 (0)212 284 9495	E-Mail mail@dornbrachtgroup.com.tr
<b>UA</b> Olena Khelemendik	24/1 Levka Macievich str., ap.1 UA-03151 Kiev	Phone +38 (0)44-244 7682	Fax +38 (0)44-244 7682 E-Mail office@helena.com.ua
<b>UK, IE</b> Dornbracht UK Ltd.	Unit 8 & 9 Bow Court Fletchworth Gate, Coventry CV5 6SP	Phone +44 (0)2476 717 129	Fax +44 (0)2476 718 907 E-Mail uk@dornbrachtgroup.com

## Central Europe

<b>AT</b> Dornbracht Austria GmbH	IZ. NÖ-Süd, Straße 7 Objekt 58 D, Top 6 2355 Wiener Neudorf (AT)	Phone +43 (0)2236-677360	Fax +43 (0)2236-677360 20 E-Mail austria@dornbrachtgroup.com
--------------------------------------	--	--------------------------	---

# REPRESENTANTES EN EL EXTRANJERO

## Americas

<b>Mexico</b> German Concepts S.A. de C.V.	Presas No 3 Nave 1 Col.Santiago Occipacco Naucalpan de Juarez Edo Mex C.P. 53250	Phone +52 (55)53 43 84 50	Fax +52 (55)53 43 90 97 E-Mail rmijares@germanconcepts.com.mx
Dornbracht Americas Inc.	1700 Executive Drive South, Suite 600 Duluth, GA 30096 (US)	Phone +1 800-774-1181	Fax +1 800-899-8527

## South Africa

<b>ZA</b> Siobhan Thomas	37 Paarden Eiland Road Cape Town 7802	Phone +27 215 117 888	E-Mail Siobhan@dornbracht.co.za
-----------------------------	--	-----------------------	---------------------------------

## West Africa

<b>BJ, CI, CM, GH, GM, GA, SN</b> Mr. Amine Moghrabi	PO Box 113-5042 Beirut – Lebanon Hamra Str. Piccadilly Center – 2nd Floor Beirut-Lebanon	Phone +961 1 749459 Mobile +961 3 29 02 49	E-Mail amine_mak@idm.net.lb E-Mail amine_mak@hotmail.com
---	--	---	---

## 1. Disposiciones generales

**1.1.** Para todas nuestras, también futuras, ofertas, suministros y prestaciones rigen exclusivamente las condiciones expuestas a continuación. Se deniegan las condiciones del Comprador que sean contrarias o diverjan de las nuestras, a menos que hayamos declarado expresamente nuestra conformidad con las mismas por escrito. Esto será también válido cuando cumplimos la entrega al comprador sin reservas conociendo las condiciones contrarias o divergentes del Comprador o de un tercero o hacemos referencia a un escrito o documento del Comprador que contiene condiciones de negocios contrarias o divergentes o que remitan a condiciones similares sin contradecir estas condiciones. Los pactos contrarios se aplicarán sólo a un único determinado contrato y no a posteriores contratos, a menos que se estipule lo contrario de forma expresa.

**1.2.** Todos los pactos, las estipulaciones accesorias y las modificaciones contractuales requerirán la forma escrita. Las promesas verbales y escritas que difieran de nuestras condiciones contractuales y/o de la confirmación del pedido precisarán, para adquirir validez, de la aprobación de la gerencia de nuestra empresa o de los procuradores, en el número estipulado que les autorice para representar. Nuestros colaboradores del servicio interno así como del servicio externo no están autorizados para celebrar pactos en contrario ni para conceder condiciones especiales.

## 2. Informaciones y asesoramientos

Las informaciones y los asesoramientos respecto a nuestros productos se basan en nuestra experiencia. Los valores facilitados en el presente documento son valores medios. Las informaciones y los asesoramientos sobre nuestros productos no eximen de la realización de pruebas de idoneidad de la mercancía ni de la observancia de las disposiciones sobre transformación. Toda información transmitida verbalmente no será vinculante.

## 3. Oferta y conclusión de contrato

**3.1.** Nuestras ofertas están sujetas a confirmación. Se considerará que se ha concluido un contrato de suministro o de otro tipo cuando hayamos confirmado por escrito el pedido del cliente u otra orden, o hayamos entregado la mercancía.

**3.2.** Los modelos y las muestras son sin compromiso. En caso de compra sobre modelos y/o muestras se reserva el derecho a introducir modificaciones que son usuales en el sector o efectuadas en el marco del proceso de producción habitual. El suministro de modelos o muestras no implica garantía alguna sobre las características de la mercancía ni sobre su durabilidad, a menos que se haya establecido expresamente en la confirmación del pedido.

**3.3.** Los modelos y muestras deberán ser devueltos en perfecto estado en un plazo máximo de 4 semanas. En el caso de que la devolución no se produzca dentro de dicho plazo, estamos autorizados a facturar el precio de compra según la lista de precios. La lista de precios puede solicitarse en todo momento.

**3.4.** Salvo que se estipule expresamente lo contrario, los datos que facilitamos en forma de texto o ilustración en catálogos, folletos y otras publicaciones (p. ej. descripciones, ilustraciones o dibujos) señalan de forma definitiva las características de la mercancía que suministramos y sus posibilidades de uso. Dichos datos no constituyen garantía alguna con respecto a la durabilidad y las características de la mercancía, y corresponden a nuestro estado actual de conocimientos. Declinamos cualquier responsabilidad por el éxito de utilización de la mercancía.

## 4. Precios

**4.1.** Todos nuestros precios acordados son netos y no incluyen el impuesto sobre la venta, el cual deberá ser satisfecho de forma adicional por el Comprador según el porcentaje que estipule la ley.

**4.2.** Para pedidos con un valor neto inferior a 50,00 euros, se cobrará un suplemento por cantidad mínima de 5,00 euros.

**4.3.** Si nuestros costes de adquisición de material, costes energéticos o salariales aumentan en el período comprendido entre la fecha de confirmación de pedido y la fecha de entrega, estamos autorizados a pactar el nuevo precio de acuerdo con el aumento que se haya producido. En caso de que el precio aumente en más de un 5 %, el Comprador tendrá derecho a desistir del contrato de compra venta inmediatamente, sin embargo a más tardar dentro de un período de 10 días laborales después de conocer el aumento de precio.

## 5. Entrega

**5.1.** Los plazos (fechas) de entrega comenzarán en la fecha de nuestra confirmación de pedido, pero no antes de que se hayan efectuado, por ejemplo, los pagos a cuenta previamente acordados, el cumplimiento puntual y correcto de todas las demás obligaciones del comprador y se hayan aclarado todos los detalles del pedido y se hayan presentado todos los certificados pertinentes y/o todos los documentos necesarios. El plazo de entrega se entenderá como cumplido si, antes del vencimiento del mismo, el objeto del suministro ha salido de nuestra fábrica o nuestro almacén, o si, en el caso de que la mercancía no pudiera expedirse en tiempo oportuno sin que el retraso sea imputable a nuestra empresa, se hubiese comunicado la disponibilidad del envío. A falta de acuerdos especiales, los plazos de entrega se considerarán siempre sólo como aproximados y que sin un acuerdo especial no justifican un negocio fijo. El comprador nos informará a más tardar en el momento de cerrar el contrato sobre las cláusulas penales, que en el caso de un retraso en la entrega se aplicarán por parte de su cliente. El comprador no puede hacer valedera ninguna reclamación en el caso de que se presenten cláusulas penales si no se nos ha informado al respecto previamente.

**5.2.** En caso de incumplimiento de los plazos de entrega que no hayan sido calificados expresamente de "fijos" en la confirmación del pedido, el Comprador podrá establecer un plazo de gracia adecuado para la entrega o prestación. Sólo cuando haya vencido dicho plazo de gracia podrá considerarse que hemos incurrido en mora.

**5.3.** Los plazos de entrega se prolongarán, sin perjuicio de los derechos que nos corresponden por retraso de pago del Comprador, por el período durante el cual el Comprador no cumpla con sus obligaciones para con nuestra empresa.

**5.4.** Se reserva el derecho del Comprador a conseguir un suministro correcto y puntual retirando él mismo la mercancía, siempre que no debamos responder de las irregularidades que puedan producirse en dicho suministro.

**5.5.** Los sucesos imprevistos, excepcionales, que no sean imputables a nuestra empresa, como huelgas, cierres u otros conflictos laborales, interrupciones de la producción, p. ej. como consecuencia de incendios o sucesos similares, dificultades a la hora de obtener materiales o energía, falta de mano de obra, energía o materias primas, diligencias de las autoridades, problemas de transporte, dificultades en la obtención de permisos, especialmente de licencias de importación y exportación, u otros casos de fuerza mayor, que están fuera de nuestra voluntad y de nuestro ámbito de influencia, independientemente de si se han producido en nuestra empresa o en la de nuestro presuministrador, o si surgen ya durante una demora existente, prolongan el plazo de entrega en el período del impedimento más un plazo adecuado de puesta en marcha. Si el obstáculo/el impedimento no es solo de duración temporal y si por ello resultara imposible efectuar el suministro o poder atenderse al contrato una de las partes, ambas partes tendrán derecho a rescindir el contrato. Los derechos a indemnización por daños y perjuicios quedan excluidos en estos casos no causados por uno mismo.

**5.6.** Quedamos eximidos de toda responsabilidad por daños por retraso debidos a un incumplimiento por negligencia leve, salvo si dicho incumplimiento ocasiona una lesión a la vida, a la integridad física o a la salud. La presente disposición no implica una modificación de la carga de la prueba en perjuicio del Comprador.

**5.7.** Si la responsabilidad por daños por retraso está asociada a un incumplimiento que no sea debido únicamente a negligencia leve, el Comprador puede tener derecho a reclamar, si puede demostrar que existen unos daños por demora, con exclusión de cualquier otro derecho, sólo una indemnización del 0,5 % por cada semana completa de demora y en total un importe máximo del 5 % del valor de aquella parte del suministro total que no pueda usarse en tiempo oportuno o en la forma contractualmente estipulada como consecuencia de la demora.

**5.8.** Estamos autorizados a realizar suministros parciales, siempre que éstos resulten razonables para el Comprador.

## 6. Expedición y transferencia del riesgo

**6.1.** A menos que se estipule lo contrario, el envío se realizará franco fábrica (Iserlohn). En el caso de que se hayan estipulado incoterms como condiciones de entrega, se aplicará la versión vigente en la fecha de celebración del contrato.

**6.2.** Si, a petición del Comprador, la mercancía se envía a un lugar diferente al de expedición, los gastos ocasionados correrán a cuenta del Comprador. Nuestra empresa podrá elegir libremente la vía y la empresa de transporte. El Comprador deberá comunicar por escrito a nuestra empresa y a la empresa de transporte los daños que se produzcan por el transporte inmediatamente después de la recepción de la mercancía, indicando el tipo de daños de que se trate y su alcance. Sólo se asegurará la mercancía contra daños por el transporte, pérdida o deterioro de la mercancía por expreso deseo del comprador y a su cargo.

**6.3.** En caso de entrega franco fábrica, la expedición y el transporte se realizarán siempre por cuenta y riesgo del Comprador. Esto también será de aplicación en el caso de suministros a terceros (entregas directas) y de devoluciones de mercancía o embalajes vacíos (embalaje retornable para el transporte). El riesgo se transfiere al Comprador, también en el caso de suministros parciales, tan pronto se hace entrega de la mercancía del envío a la persona que realiza el transporte, o una vez dicha mercancía ha salido de nuestro almacén con el fin de ser expedida o ha salido de nuestra fábrica en el caso de los envíos franco fábrica.

**6.4.** En caso de suministros a terceros facturamos un suplemento equivalente al 10 % del valor neto de la mercancía.

**6.5.** Si la expedición de la mercancía sufre un retraso por motivos imputables al Comprador, o si es el propio Comprador quien debe encargarse del transporte de la mercancía, la transferencia del riesgo se produce en el momento en que se comunica al Comprador que la mercancía está lista para envío. Una vez ha sido transferido el riesgo, los gastos de almacenaje corren a cuenta del Comprador. En caso de almacenamiento en nuestra fábrica o en nuestro almacén, los gastos de almacenaje ascienden a una cantidad mensual equivalente al 0,5 % del importe de la factura. Se reserva el derecho a presentar justificantes del aumento de los gastos de almacenaje. Tras el vencimiento de un plazo prudencial, estaremos autorizados a disponer de otro modo de la mercancía y a suministrársela al Comprador en un plazo adecuadamente prorrogado.

## 7. Condiciones de pago

**7.1.** El pago se efectuará en euros. Nuestros precios se entienden sin gastos de transporte ni de otro tipo. El pago sólo podrá ser efectuado en las oficinas de pago indicadas por nosotros. Los cheques sólo serán válidos tras hacerse efectivos y serán aceptados sin obligación alguna de presentarlos o gestionar el protesto en tiempo oportuno.

**7.2.** A menos que se estipule expresamente lo contrario, las facturas son pagaderas con un descuento por pronto pago del 2 % sobre el valor neto a 10 días a contar desde la fecha de la factura, o bien el valor neto a 30 días desde la fecha de la factura. Sólo se podrá reclamar el descuento cuando no existan facturas pendientes de cobro.

**7.3.** En caso de retraso en el pago, podemos facturar a discreción un tipo de interés superior del 8 % al tipo de interés base anual según el art. 247 del BGB (código civil alemán). En caso contrario, todos nuestros derechos serán inmediatamente exigibles.

**7.4.** El Comprador solamente podrá compensar mediante contraprestaciones indiscutibles o aprobadas mediante sentencia judicial. El Comprador se reserva el derecho a retener como máximo una tercera parte del importe de la compra en caso de desperfectos en la mercancía, para el posterior cumplimiento del despido. En caso de que el Comprador ejercite su derecho a retención, está obligado a ofrecernos garantías de nuestra elección para el pago de la parte del importe por pagar mediante aval bancario o depósito ante notario de su elección.

## 8. Reserva de Propiedad

**8.1.** Todas las mercancías suministradas permanecerán de nuestra propiedad (mercancía bajo reserva de propiedad) hasta el cumplimiento de todas las obligaciones del Comprador, con independencia de la causa, incluyendo los derechos futuros y condicionados derivados de contratos celebrados en el momento presente o con posterioridad. Esto también será de aplicación cuando se hayan efectuado pagos referidos a determinados derechos. En caso de que existan indicios fundados que justifiquen la hipótesis de una insolvencia presente o inminente del Comprador, nos reservamos el derecho de rescisión del contrato sin previo aviso y de exigir la devolución de la mercancía.



**8.2.** La mecanización y procesamiento posterior de la mercancía bajo reserva se realizará en el sentido del art. 950 del BGB (código civil alemán) sin que ello nos obligue en tanto que fabricantes. La mercancía mecanizada y procesada se considerará como mercancía bajo reserva en el sentido del punto 8.1. En caso de aleación, mezcla, mecanización y fusión de la mercancía bajo reserva con otros productos, el Comprador deberá asegurarnos la copropiedad sobre la nueva mercancía, en correspondencia con el valor de factura de la mercancía bajo reserva respecto al valor de factura del resto de mercancías utilizadas. En caso de extinción de nuestra propiedad sobre una mercancía resultado de la aleación o mezcla de materiales, el Comprador deberá transferirnos todos los derechos sobre la propiedad del nuevo producto o de la cosa en la amplitud del valor de factura de la mercancía bajo reserva sin cargo alguno a nuestra costa. Nuestros derechos a la copropiedad registrarán sobre la mercancía bajo reserva en el sentido del punto 8.1.

**8.3.** El Comprador podrá revender, transformar, unir a otras cosas o incorporar la mercancía bajo reserva sólo en la forma comercial acostumbrada y siempre y cuando no se encuentre en demora de pago. No queda autorizado a disponer de la mercancía bajo reserva de cualquier otro modo. La pignoración o cualquier otro tipo de intervención sobre la mercancía bajo reserva por parte de terceros deberá ser comunicada inmediatamente.

**8.4.** Los derechos del Comprador sobre la reventa de la mercancía bajo reserva ya nos han sido transferidos. Estos sirven como fianza en la misma extensión que la mercancía bajo reserva. El Comprador sólo estará autorizado para realizar una venta posterior si garantiza que nos cederá los derechos resultantes.

**8.5.** Si el Comprador revendiera la mercancía bajo reserva en conjunto con otros productos, nos cederá los derechos resultantes de la reventa en relación con el valor de factura de la mercancía bajo reserva en proporción al valor de factura de los otros productos.

**8.6.** Si los derechos cedidos están incluidos en una factura corriente, el Comprador cederá inmediatamente una parte del saldo deudor en la cuenta corriente correspondiente al importe de dichos derechos.

**8.7.** El Comprador está autorizado a cobrar derechos sobre la reventa hasta nuestra revocación. Ejerceremos nuestro derecho de revocación, cuando el Comprador no tenga al día los pagos resultantes de sus operaciones comerciales con nosotros o cuando tengamos conocimiento de circunstancias que nos hagan dudar de la solvencia del Comprador. Si se dan las condiciones para el ejercicio del derecho de revocación, el Comprador deberá indicarnos inmediatamente a petición nuestra cuáles son los derechos cedidos y sus deudores, con el fin de recopilar la información pertinente sobre dichos derechos, obtener los documentos justificantes y exigir la cantidad correspondiente al deudor. Por lo demás, el Comprador no está autorizado a traspasar las deudas, incluso si dispone de nuestra autorización de cobro.

**8.8.** Si el valor realizable (importe de la factura de la mercancía o importe nominal de los derechos de crédito) es superior al 50 % de las garantías válidas para nosotros, estamos obligados, y si lo exige el Comprador, a liberar garantías de nuestra elección.

**8.9.** La reserva del derecho a la propiedad por nuestra parte sólo será interpretada como una rescisión del contrato cuando así lo hayamos expresado por escrito. El derecho del Comprador a quedarse con la mercancía bajo reserva se extinguirá cuando éste no cumpla con las obligaciones que haya contraído por el presente u otros contratos.

## 9. Vicios materiales

**9.1.** Declinamos toda responsabilidad en los casos siguientes: aplicación indebida o no apropiada, especialmente desgaste excesivo, montaje o puesta en servicio incorrecto por parte del Comprador o terceros, desgaste natural, tratamiento y manejo inadecuado o negligente, especialmente si éste ha sido llevado a cabo por personal no cualificado.

**9.2.** El Comprador tiene la obligación de comprobar escrupulosamente si la mercancía suministrada está completa y en orden en el momento de su recepción, incluso cuando se hayan enviado modelos y muestras con anterioridad. El suministro se considerará aceptado si no hemos recibido una reclamación por vicios por escrito, telex o fax en el plazo de 10 días laborables a partir de la fecha de entrega de la mercancía en el lugar de destino, o, en el caso de que no se hubiesen detectado vicios tras un examen exhaustivo, en el plazo de 10 días desde su

detección. Esto también tendrá validez en el caso de entregas adicionales. En el caso de que no se reclame el envío por vicios en la entrega en el plazo de 10 días laborables a partir de la entrega de la mercancía en el lugar de destino, se considerará aceptado. Nuestros empleados en el extranjero no están autorizados para aceptar reclamaciones por vicios en la entrega o por cantidad.

**9.3.** Si el Comprador acepta una mercancía defectuosa, a pesar de detectar vicios, sólo conservará el derecho a reclamación por vicios, si a la recepción de la mercancía el Comprador se reserva dicho derecho.

**9.4.** El derecho a reclamación en caso de mercancía defectuosa por parte del Comprador caduca a los dos años a contar desde la fecha de entrega del suministro. La responsabilidad por vicios legales según la legislación vigente no se verá afectada. La responsabilidad por daños imputables a vicios se registrará según las regulaciones expuestas en la sección 10.

**9.5.** En el caso de reclamación por vicios fundada, el Comprador sólo tendrá derecho a un suministro reparatorio, el cual se llevará a cabo según nuestro criterio mediante la reparación o la reposición de la mercancía defectuosa. Si el suministro reparatorio también estuviera viciado y esto supusiera un perjuicio para el Comprador según el art. 440 del BGB (código civil alemán) porque:

- nuestra empresa rechaza realizar un suministro reparatorio,
- nuestra empresa no repone la mercancía en una fecha estipulada contractualmente o dentro de un plazo determinado y el Comprador ha ligado contractualmente a la puntualidad de la prestación la explotación de sus intereses, o
- existen circunstancias especiales que, valorando los intereses de ambas partes, justifiquen la rescisión inmediata del contrato según lo expuesto en el párrafo 2 del art. 323 del BGB (código civil alemán),

el Comprador tendrá derecho a una reducción del precio de compra o a elegir entre la rescisión del contrato, la indemnización por daños y perjuicios en sustitución de la prestación o la indemnización por gastos infructuosos según las regulaciones expuestas en el punto 10.

**9.6.** El Comprador deberá concedernos la posibilidad y el tiempo suficiente para realizar las mejoras y reponer el suministro, de lo contrario quedamos eximidos de la responsabilidad sobre estos vicios. El Comprador estará en su derecho de eliminar los daños por sí mismo o por terceros y exigir del proveedor el resarcimiento de los gastos originados, sólo en caso de urgente necesidad, justificada por el riesgo de perder la seguridad del servicio y con la finalidad de prevenir daños mayores, de lo que deberá informarnos de inmediato o cuando nos demoremos con la reparación de los daños.

## 10. Responsabilidad por daños y perjuicios

**10.1.** Según la legislación vigente, nuestra empresa responderá en caso de peligro de muerte, de riesgos de lesiones corporales o de peligros para la salud, así como según la ley de responsabilidad de producto.

**10.2.** Por lo demás, nuestra responsabilidad por incumplimiento de obligación y nuestra responsabilidad extracontractual se limitan al dolo y la negligencia grave. La responsabilidad por negligencia grave de nuestros empleados que no pertenecen a la dirección, colaboradores y ayudantes se limita en este caso al importe del daño previsible típico en los contratos, que deberíamos de haber previsto se presentarían a la hora de cerrar el contrato debido a las condiciones conocidas en ese punto, excluyendo los daños, que no han surgido en el objeto de la entrega como especialmente éxito económico insuficiente, beneficios perdidos, daños indirectos, daños directos producidos por el vicio y reclamaciones de terceros.

**10.3.** La presente limitación de responsabilidad según punto 10.2 no es válido para el incumplimiento de las obligaciones contractuales esenciales (obligaciones principales). Estas son obligaciones tales cuyo cumplimiento hace posible el cumplimiento correcto del contrato y de cuyo cumplimiento los socios se fían y se han de fiar regularmente. En este caso, también nos hacemos responsables de los casos de negligencia leve por nuestra parte o de nuestros empleados, colaboradores o ayudantes, sin embargo limitada al importe de daño previsible típico en los contratos, que deberíamos de haber previsto se presentarían a la hora de cerrar el contrato debido a las condiciones conocidas en ese punto.

**10.4.** Las limitaciones de responsabilidad precedentes rigen igualmente para indemnizaciones por daños ocasionados por intentos frustrados (art. 284 del BGB (código civil alemán)).

**10.5.** Los derechos a indemnización por daños y perjuicios, con independencia de la causa, cesarán a los dos años a partir del periodo de prescripción estipulado por ley. Esto no es válido en el caso de responsabilidad por daños intencionados.

**10.6.** Las disposiciones precedentes no implican una modificación de la carga de la prueba en perjuicio del Comprador.

## 11. Devoluciones

La devolución de mercancía comprada o una rescisión del contrato fuera de los casos mencionados en estas disposiciones es sólo admisible en casos excepcionales y tras nuestro previo asentimiento expreso. Sin nuestro asentimiento rechazaremos/ no aceptaremos la mercancía devuelta y la enviaremos al Comprador sin franquear. Mercancía devuelta en el sentido anteriormente citado viajará siempre por riesgo y por cuenta del Comprador. En el caso del abono del valor de la mercancía devuelta aplicaremos gastos de tramitación por un valor del 25 % del valor neto de la mercancía y deducciones según la utilidad práctica de la mercancía.

## 12. Protección de datos/ Obligación de guardar silencio

**12.1.** Procesamos y utilizamos datos de tipo personal atendiendo las disposiciones legales actuales. El procesamiento y la utilización tiene lugar con el fin de permitir la consecución los servicios destinados a nuestros compradores. Para ello puede ser necesaria la transmisión de datos a terceros, por ejemplo a nuestros proveedores externos de contabilidad, logística o gestión de cobros. Paralelamente puede haber un intercambio dentro de las empresas de nuestro grupo. De ser necesario, recogeremos las reservas del Comprador en el procesamiento de datos. Encontrará informaciones más detalladas respecto a nuestro trato con los datos en nuestras Condiciones de Protección de Datos, descargables en Internet mediante el enlace [www.dornbracht.com](http://www.dornbracht.com). Por lo demás, la empresa a la que hemos encargado la protección de datos queda también a su disposición.

**12.2.** El Comprador tiene que tratar de manera estrictamente confidencial el contenido de nuestras ofertas, del contrato y demás informaciones confidenciales, o secretos comerciales o de empresa. Estas informaciones sólo pueden ser mostradas a terceros bajo obligación legal o con nuestro acuerdo previo por vía escrita. Aquellas informaciones de las que ya dispusiera el comprador con anterioridad a la recepción de nuestra oferta, o que fueran públicas antes o después del cierre del contrato, sin que esto fuera atribuible a nosotros o al comprador, no tienen la consideración de información confidencial.

## 13. Lugar de cumplimiento, sede judicial y derecho aplicable

**13.1.** El lugar de cumplimiento para ambas partes es la ciudad de Iserlohn.

**13.2.** El tribunal competente para la solución de cualquier pleito, siempre que el Comprador sea persona del comercio, será el correspondiente a nuestra sede social. Nos reservamos el derecho a demandar al Comprador ante cualquier otro tribunal de justicia dentro del marco legal.

**13.3.** Se aplicará el derecho vigente en la República Federal Alemana excluyendo lo estipulado en la Convención de las Naciones Unidas sobre los Contratos de Compraventa Internacional de Mercaderías (CISG) y el derecho privado internacional.

**13.4.** Si cualquier disposición de estas condiciones de venta fuese invalidada por cualquier motivo, ello no afectará a la validez de las disposiciones restantes.

Actualización: diciembre de 2010

# VILLEROY & BOCH

## ALEMANIA

Villeroy & Boch AG  
Bathroom and Wellness Division  
Postfach 11 22  
D-66688 Mettlach  
Tel. +49 (0)6864 81-1500  
Fax +49 (0)6864 81-1484

Official licensee for  
Villeroy & Boch fittings and accessories  
Aloys F. Dornbracht GmbH & Co. KG  
Armaturenfabrik  
Köbbingser Mühle 6  
D-58640 Iserlohn

Tel. +49 (0)2371 433-5900  
Fax +49 (0)2371 433-5901

## ESPAÑA

Dornbracht España S.L.  
Folgueroles 17-25, local 3  
E-08022 Barcelona  
Teléfono +34 93-272 39 10  
Fax +34 93-272 39 13  
iberica@dornbrachtgroup.com

## UNITED STATES OF AMERICA

Dornbracht Americas Inc.  
1700 Executive Drive South  
Suite 600  
Duluth, GA 30096 (US)  
Phone +1 800 774 1181  
Fax +1 800 899 8527  
dornbrachtam@dornbrachtgroup.com



03.2020 Printed in Germany

