

Redes de conductos y accesorios

Tubpla®



VENTILACIÓN



AEROTERMIA



EXTRACCIÓN

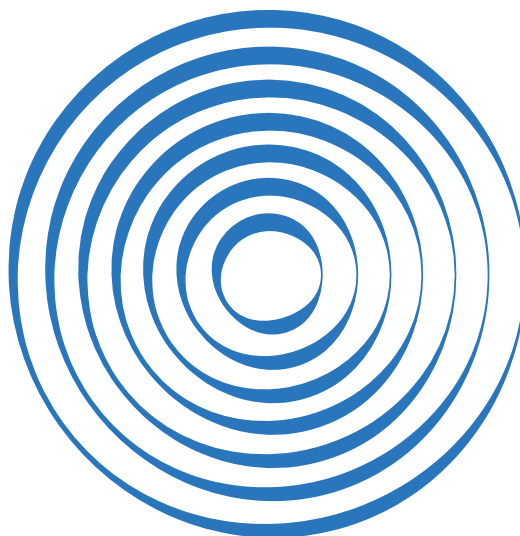

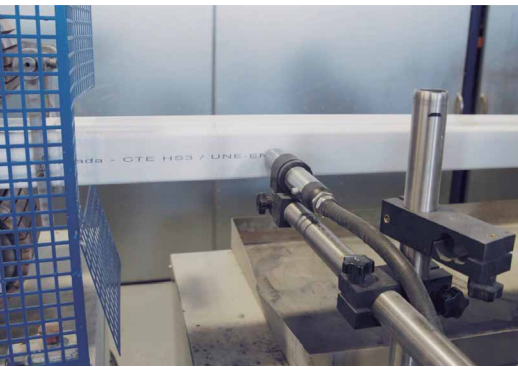

Índice

04	PRESENTACIÓN INDUSTRIAS GONAL HISPANIA SLU
06	APLICACIONES Y SU REGLAMENTACIÓN
07	• Redes de conductos Tubpla® para VENTILACIÓN (VMC)
08	• Redes de conductos Tubpla® para AEROTERMIA (ACS)
09	• Redes de conductos Tubpla® para EXTRACCIÓN
11	REDES DE CONDUCTOS Y SOLUCIONES
12	• Ventajas de las redes Tubpla®
13	• Características Tubpla®
14	• Expogonal® Solución para el autoservicio/DIY
17	REDES DE CONDUCTOS Tubpla®
17	• Redes de conductos Tubpla® Estándar
18	• Tubpla® Plus La nueva generación de conductos
19	• Tubpla® Flex Conductos y codos flexibles
20	• TARIFA Tubpla® Estándar
35	• Redes de conductos Tubpla® Pure
36	• Redes de conductos Tubpla® StancoFix
40	• TARIFA Redes de conductos Tubpla® Pure StancoFix
44	• FLUXAIR® Gran sección y guiado del aire
46	COMPONENTES Tubpla® y Gonaven®
47	• Sistemas telescópicos
48	• Conducto insonorizado
48	• Sistemas cortafuegos
49	• Atenuadores acústicos
50	• Caja de distribución
50	• ISO-TP – Aislamiento térmico y acústico
51	• Bocas de extracción
53	• Entradas de aire
54	• Regulador de caudal
55	• TARIFA Tubpla® Gonaven® para VMC
59	CONDICIONES GENERALES DE VENTA

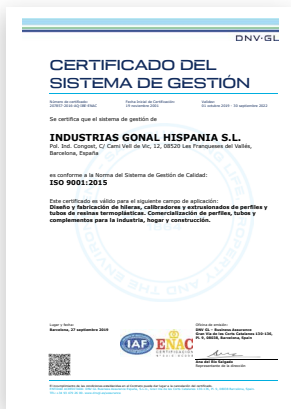

GONAL® driving air

Industrias **GONAL®** empresa líder en la fabricación de **Redes de conductos termoplásticos** y sus accesorios **Tubpla®** para Ventilación, Aerotermia y Extracción de humos de campana.

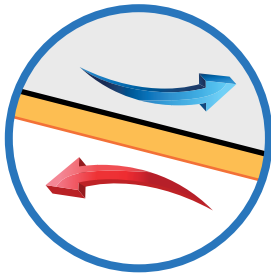

GONAL® forma parte de **Tightvent**, organización internacional para la estanqueidad y mejorar la eficiencia energética de los edificios.



“cambia antes que tengas que hacerlo”

Jack Welch
Empresario y escritor estadounidense

Evoluciona con nosotros

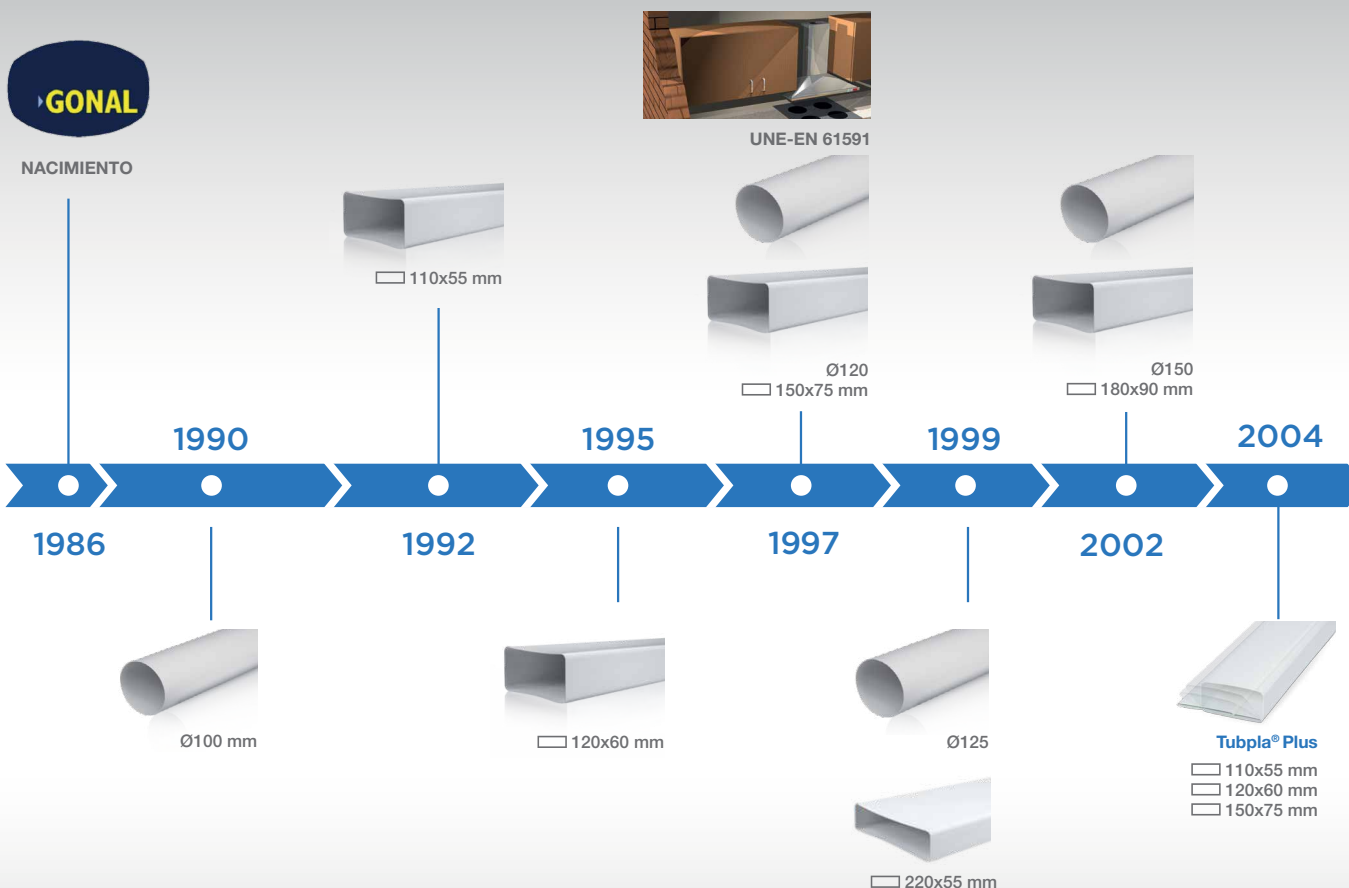

> NUESTRA EXPERIENCIA

Más de 30 años avalan nuestro saber hacer en la concepción, fabricación y comercialización, ofreciendo la más amplia gama del mercado, con innovadoras soluciones que responden a las necesidades del mercado.

> PRODUCCIÓN, SERVICIO, LOGÍSTICA

Gracias a nuestros procesos de producción sostenida por un amplio parque de maquinaria de última generación, garantizamos una respuesta segura y fiable a las necesidades de nuestros clientes.

Tras la última ampliación en 2019, más de 13.000 m² de centro logístico nos confiere capacidad de almacenaje asegurando entregas inmediatas en los productos de gama propia.

Nuestra **Certificación ISO 9001** garantiza el nivel de calidad en nuestros procesos y actividades.

> MARKETING Y RED COMERCIAL

Nuestra área de marketing junto con un equipo comercial de 25 profesionales, trabajan a diario para ofrecerle alternativas y soluciones que respondan a las exigencias normativas a lo que a Redes de conductos y accesorios termoplásticos se refiere, para las aplicaciones de Ventilación, Aerotermia y Extracción de humos de campana.

> I+D / INVESTIGACIÓN Y DESARROLLO

Nuestra vocación de innovación, unida a una constante política de inversión en tecnología, junto con un equipo humano y profesional altamente cualificado nos ha permitido estar en la vanguardia de nuestro sector, desarrollando en los últimos años grandes proyectos en modelos de utilidad y patentes.

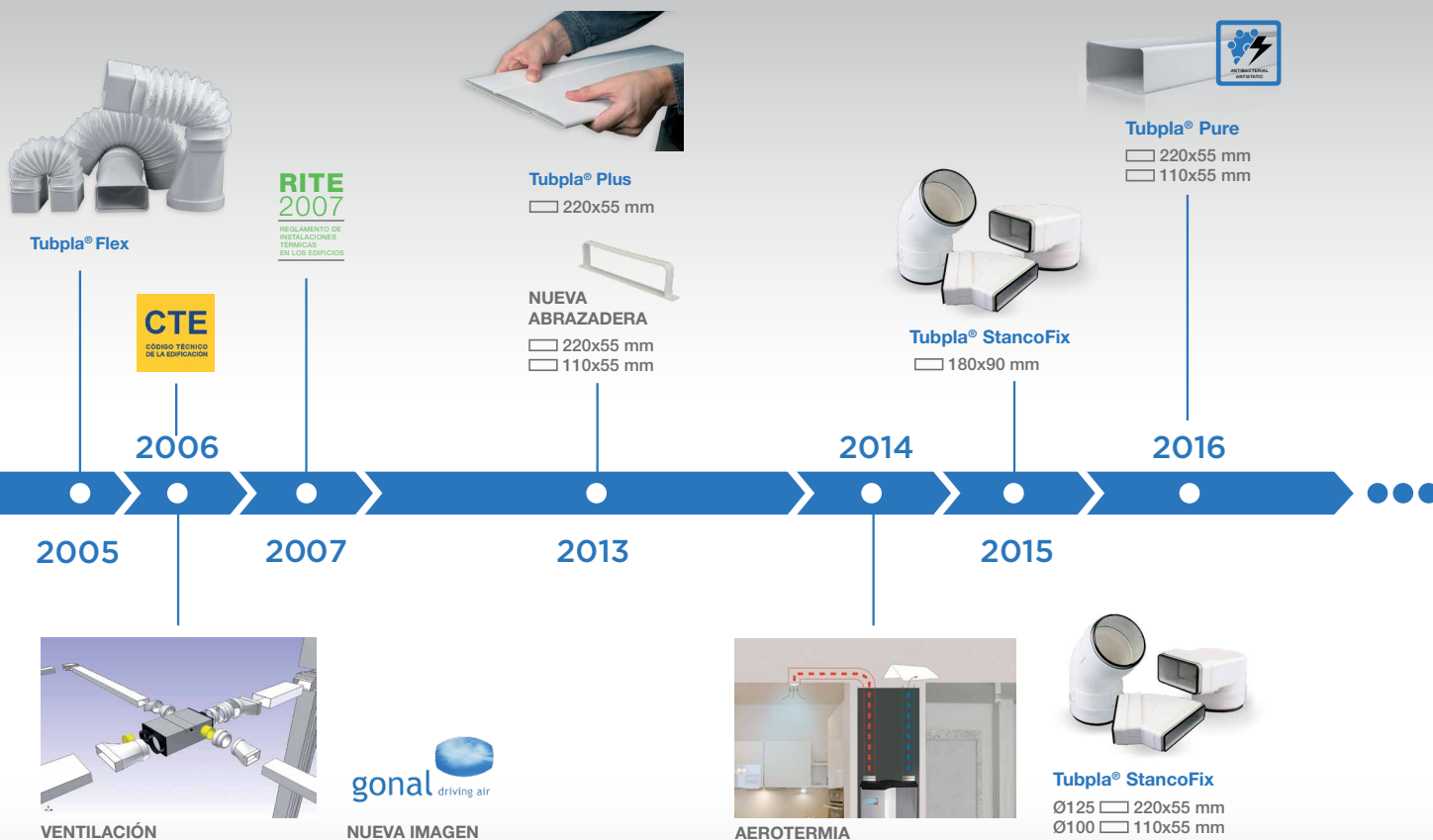

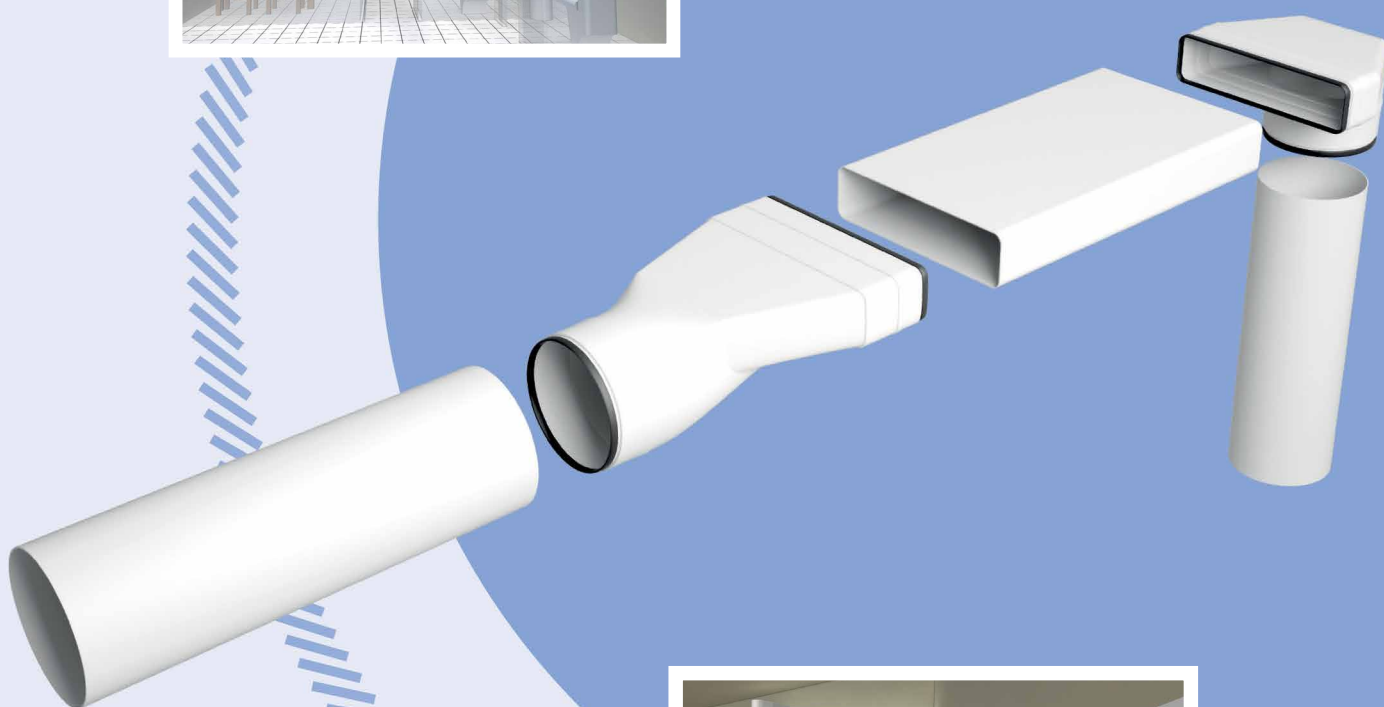
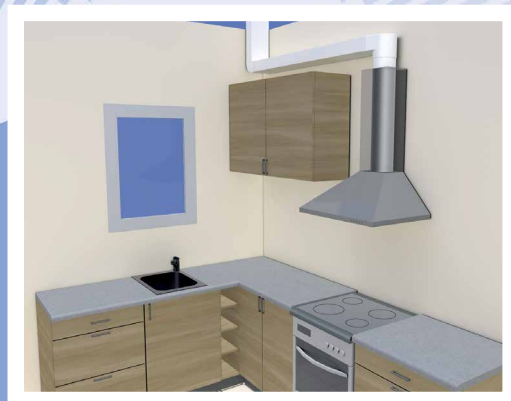

Solución integral
en conducción de aire **Tubpla®**

Redes de conductos Tubpla® para VENTILACIÓN (VMC)

NORMATIVAS

- ✓ CTE DB HS3
- ✓ CTE DB HE
- ✓ RITE 2007
- ✓ RD 235/2013 sobre certificación Ef. Energética



REGLAMENTO DE
INSTALACIONES
TÉRMICAS
EN LOS EDIFICIOS



La entrada en vigor del código técnico de la edificación (CTE DB HS3) en 2007, obliga la instalación de un sistema de **Ventilación Mecánica Controlada (VMC)** para asegurar la Higiene, Salubridad y Confort de las personas a través de la mejora de la Calidad del Aire Interior de los edificios y viviendas.

El refuerzo de la normativa con el CTE DB HE, amplía la necesidad de ventilar con Eficiencia Energética, especificando las condiciones de velocidad máxima de paso de aire (m/s), así como los caudales a ventilar (m³/h) en función del tamaño y tipo de estancia. Estos conceptos nos permitirán elegir los conductos más apropiados para cada situación.

GONAL® OFRECE

Soluciones **Tubpla®** en Redes de conductos, accesorios y componentes para responder a las exigencias normativas, caracterizándose por lo siguiente:

- Diferentes secciones en conductos rectangulares y circulares.
- Amplia gama de accesorios para todo tipo de instalación horizontal y/o vertical.
- Conductos de pared interior lisa minimizando las pérdidas de carga.
- Sistemas de red de conductos de encaje e instalación modular, fácil y rápida.
- **Tubpla® StancoFix** garantizando la máxima estanqueidad, certificación clase D según EN 12237.
- Conductos de calidad antibacteriana, antiestática y respetuosos con el medio ambiente **Tubpla® Pure**.
- Cobertura **ISO-TP** para el aislamiento térmico y acústico de las Redes de conductos y accesorios.

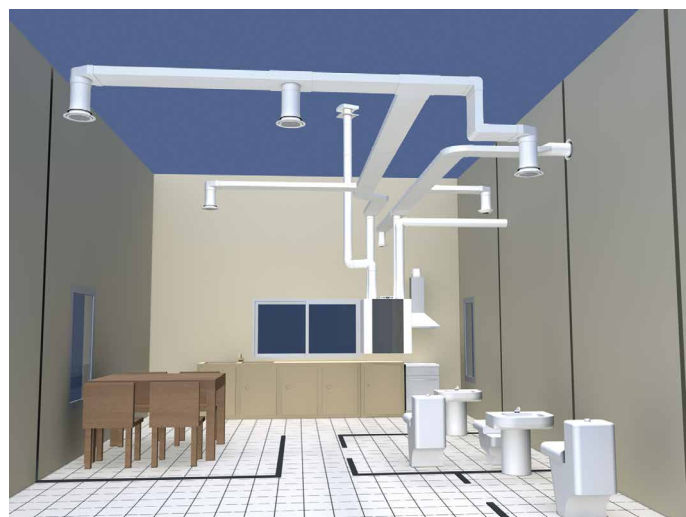

Redes de conductos Tubpla® para AEROTERMIA (ACS)

NORMATIVAS

- ✓ CTE DB HE4
- ✓ RITE 2007
- ✓ PANER 2011-2020

El Documento Básico HE4 del CTE reconoce el aprovechamiento de la energía solar térmica del entorno del edificio (**Aerotermia**), **para la producción de Agua Caliente Sanitaria (ACS)**, como fuente de **energía renovable**, de acuerdo a la Directiva de la UE 2009/28 EC, permitiendo su introducción como alternativa a otros sistemas siempre que justifiquen una emisión de CO₂ inferior a la del sistema sustituido.

GONAL® OFRECE

Redes de conductos y accesorios termoplásticos **Tubpla®** para la toma de aire del exterior hacia la bomba de calor así como la red de extracción de la misma hacia el exterior.

- Diferentes secciones en conductos rectangulares y circulares para Ø100 - 120 - 125 - 150 mm.
- Amplia gama de accesorios para todo tipo de instalación horizontal y/o vertical.
- Conductos de pared interior lisa minimizando las pérdidas de carga.
- Sistemas de red de conductos de encaje e instalación modular, fácil y rápida.
- **Tubpla® StancoFix** garantizando la máxima estanqueidad, certificación clase D según EN 12237.
- Cobertura **ISO-TP** para el aislamiento térmico y acústico de las Redes de conductos y accesorios.



Redes de conductos Tubpla® para EXTRACCIÓN

NORMATIVAS

- ✓ CTE DB HS3
- ✓ UNE-EN 61591:1997

CTE
CÓDIGO TÉCNICO
DE LA EDIFICACIÓN

UNE-EN
61591-1997

La obligatoriedad del Código Técnico de la Edificación (CTE) de **extraer los humos de las campanas** de cocina independientemente del sistema de ventilación de la vivienda, unido a la normativa UNE-EN 61591 que obliga y exige que el diámetro de los conductos de evacuación sean iguales a los diámetros de salida de la campana, hace necesario aportar soluciones en Redes de conductos y accesorios que cumplan con ello.

GONAL® OFRECE

Una amplia gama de conductos y accesorios **Tubpla®** en secciones circulares y rectangulares, certificados, recomendados y utilizados por los principales fabricantes de campanas de cocina tales como, SIEMENS - BOSCH - BALAY - PANDO - FRECAN - CATA - FRANKE, etc.

- Conductos de pared interior lisa evitando el acumulado de grasas y los riesgos de incendio.
- Redes de conductos de interior liso evitando las pérdidas de carga y incrementando la vida útil y el rendimiento de la campana.
- Amplios diámetros, permitiendo una mayor evacuación, sin retornos, sin vibraciones, sin olores, asegurando la salubridad y el confort acústico.
- Sistemas de red de conductos de encaje e instalación modular, fácil y rápida.

¿SABÍA QUE...?







- ✓ Reducir el Ø de la campana puede causar un aumento de ruido de hasta 22 dB y pérdidas de caudal de hasta 33%.
- ✓ Los fabricantes de campana exigen el cumplimiento de la normativa para mantener su garantía post-servicio.









**Soluciones
inteligentes**

Redes de conductos y Soluciones

	SISTEMA FLUXAIR	SISTEMA 150	SISTEMA 125	SISTEMA 120	SISTEMA 100	SISTEMA 100
CONDUCTO RECTANGULAR						
DIMENSIONES (mm)	220x90	180x90	220x55	150x75	120x60	110x55
SECCIÓN (mm ²)	18.879	15.399	11.284	10.584	6.669	5.565
CONDUCTO REDONDO	∅	∅	∅	∅	∅	∅
DIMENSIONES (mm)	150	150	125	120	100	100
SECCIÓN (mm ²)	17.660	17.660	12.265	11.304	7.850	7.850
CAUDALES	m ³ /h	m ³ /h	m ³ /h	m ³ /h	m ³ /h	m ³ /h
EXTRACCIÓN	> 800	> 650	550 a 650	300 a 550	< 300	< 300
VENTILACION Y AEROTERMIA	286*	233*	174*	162*	103*	87*

* Velocidad del aire 4 m/s

REDES DE CONDUCTOS							
Tubpla® Estándar		✓	✓	✓	✓	✓	✓
Tubpla® Pure			✓	✓			✓
Tubpla® Stanco Fix			✓	✓			✓
Tubpla® Plus				✓	✓	✓	✓
Tubpla® Flex		✓	✓	✓	✓	✓	✓

Ventajas de las redes Tubpla®



1 FÁCIL Y RÁPIDO DE INSTALAR



2 SE ADAPTA A TODAS LAS NECESIDADES

Sistema híbrido
Sistema mixto
Circular-rectangular



3 ACCESORIOS COMPACTOS ANTI-CHOQUE



4 ABRAZADERAS REGULABLES AYUDA A LA FACILIDAD Y RAPIDEZ EN LA COLOCACIÓN Y FIJACIÓN

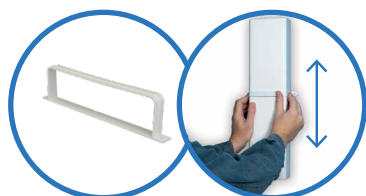

5 PARED INTERIOR LISA

Menor pérdida de carga
Menor perturbación y ruido
Menor retención del polvo

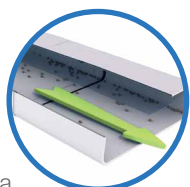

6 RED LIGERA



7 COMBINABLE CON REDES DE OTROS MATERIALES

(Metálica, aislada, etc)



8 MODULARIDAD Y CONEXIÓN MACHO-HEMBRA



9 DURABILIDAD Y OPTIMIZACIÓN DEL DISEÑO

Sección constante en todo el sistema.
Resistencia mecánica sin aplastamiento ni roturas



10 QUÍMICAMENTE INERTE Y NO TÓXICO

Anti-corrosión.
Resistente al agua y a la putrefacción
No favorece el desarrollo bacteriano.
Material autoextinguible.



11 RED POLIVALENTE

RED EN ÁRBOL Y RED EN ESTRELLA

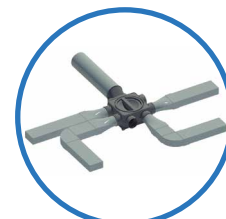
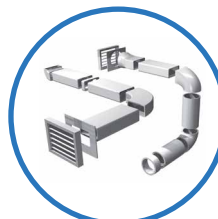

Características Tubpla®



Conducto de Materiales termoplásticos. Piezas de interior totalmente liso, permitiendo la máxima eficiencia en la conducción de aire y humos.

APLICACIONES

- Ventilación Mecánica Controlada
- Renovación en Ventilación de Baños
- Renovación en Ventilación de trasteros
- Extracción de campanas de cocina.
- Aerotermia – Bombas de calor aire-agua

Los conductos y accesorios no precisan de ningún tipo de mantenimiento. Aunque en la aplicación para extracciones de cocina, se recomienda realizar limpiezas periódicas de los conductos.

EDIFICACIÓN E INSTALACIÓN

Los conductos y accesorios Gonal gracias a su ensamblaje modular son de fácil y rápido montaje permitiendo versatilidad en las instalaciones. Su estanqueidad se garantiza gracias a la característica maciza de las paredes de conductos y accesorios.

Para asegurar la estanqueidad de la red se puede aplicar silicona entre el conducto y los accesorios, de la misma forma se puede rodear la unión entre conductos y accesorios, mediante una cinta de PVC plastificada o americana.

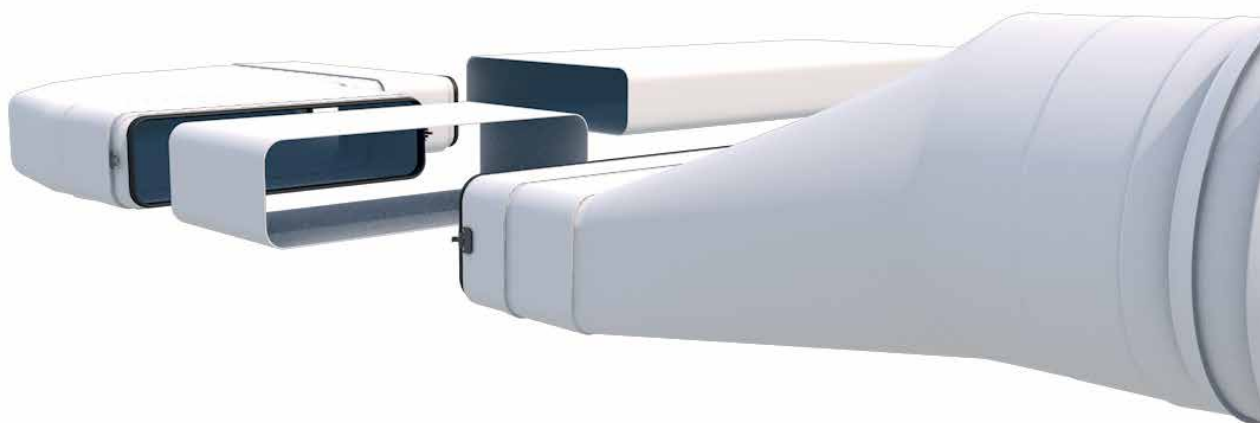

Expogonal®

Solución para el autoservicio/DIY

Innovador concepto de presentación en el punto de venta de los sistemas de Ventilación, Aerotermia y Extracción.

Obtenga el máximo rendimiento de su espacio gracias a la nueva generación de conductos **Tubpla® Plus** y sus accesorios.



VENTAJAS DEL INNOVADOR EMBALAJE BOX PACK

- ✓ Menor número de piezas en cada caja.
- ✓ Pieza con código de barras.
- ✓ Embalaje más resistente.
- ✓ Mejor presencia en el punto de venta.
- ✓ Caja muy funcional sirviendo de embalaje y exposición.
- ✓ Foto de la pieza en el exterior de la caja.
- ✓ Dimensiones pensadas para una mayor optimización del espacio.
- ✓ Información al usuario final para el montaje.



> OPTIMIZACIÓN

> ETIQUETA EAN IDENTIFICATIVA

> PRESENCIA EN EL LINEAL

DISPONIBLE
PARA TODOS
LOS SISTEMAS

AL ALCANCE
DE LA MANO

AUTOSERVICIO



➤ **DIMENSIONES** 184 X 117 X 51 mm.



Soluciones Inteligentes

Redes de conductos Tubpla® Estándar

**LA GAMA MAS
AMPLIA
DEL MERCADO**

**MÚLTIPLES
ACCESORIOS PARA
RESOLVER CUALQUIER
NECESIDAD**

**ENCAJE
CON PESTAÑA
DE SUJECIÓN**

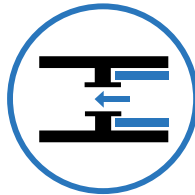

LAS VENTAJAS

- > **Fácil instalación**
- > **Rapidez de montaje**
- > **Modularidad:** Ensamblaje macho/hembra
- > **Red mixta** circular/rectangular
- > **Versátil:** Múltiples accesorios

ESPECIFICACIONES

- > **Ignífugo y autoextinguible**
- > Temperatura **máxima 80°C**
- > **Pared interior lisa.**
(Coef. Rugosidad Abs. <0,0015 ε. (mm))
- > Color **Blanco RAL 9003**
- > No genera corrosión
- > No desarrolla bacterias



Tubpla® Plus

La nueva generación de conductos

La tecnología **GONAL®** ha desarrollado la innovadora solución de conductos plegables para Ventilación, Aerotermia y Extracción que soluciona la ocupación de espacio en el almacenaje, rentabiliza el espacio y ayuda al sector.

VENTAJAS

- > Ahorro en tiempo de manipulación del 50%.
- > Mejores empalmes.
- > Acoplamiento perfecto con los accesorios.
- > Menor tiempo de fijación en pared o techo.
- > Mayor rentabilidad en el transporte, 60% menos coste.

Novedosa presentación



La **innovación** del sector, por el ahorro en el almacenaje, manipulación y transporte



LA SOLUCIÓN PARA EL DISTRIBUIDOR

- > Menor espacio de almacenaje, 90% menos volumen de espacio.
- > Más unidades en el mismo espacio, reducción de roturas de stock en el PLV.
- > Crecen las ventas por facilidad de transporte a nivel de usuario.
- > Facilita el transporte al consumidor final. "Yo me lo puedo llevar".
- > Mayor oferta en el punto de venta, más gama.

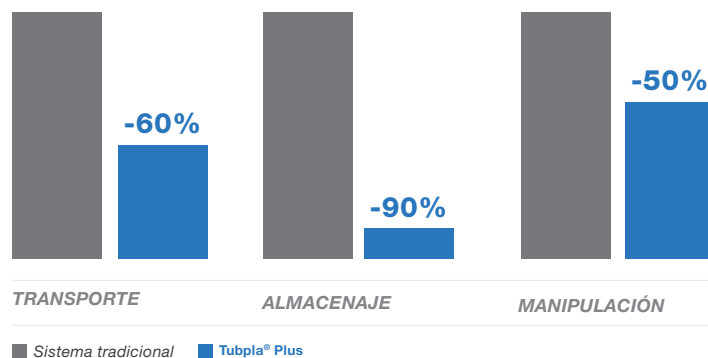

NUEVA ABRAZADERA PARA Tubpla® Plus



- Para cualquier conducto rectangular.
- Mejora consistencia de conductos **Tubpla® Plus**.
- Más fácil y rápida de usar.
- Disponible en □ 110x55 y 220x55 mm.

Detalles en las páginas 24-25





Tubpla® Flex

Conductos y codos flexibles

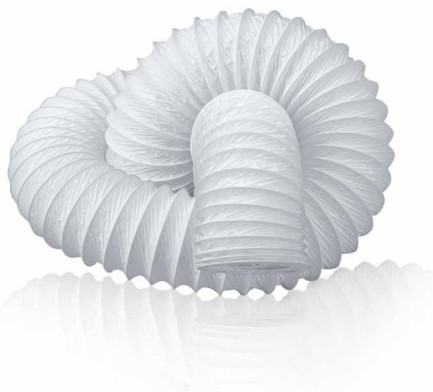

VENTAJAS

- > Contorneo de obstáculos.
- > Ángulo variable de 0 a 90°.

INSTALACIÓN Y OBRA

- > Rápido montaje.
- > Fácil manipulación.
- > Compatibilidad total.

APLICACIONES

- > Secadoras.
- > Evacuación vapores.
- > Aseos baños.
- > Pequeñas instalaciones en general.

VERSÁTILES CODOS Y CONDUCTOS FLEXIBLES

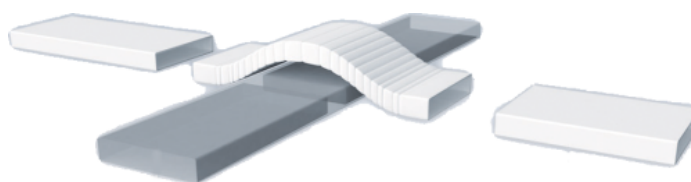

















CONTORNEO DE OBSTÁCULOS

ÁNGULO VARIABLE DE 0 A 90°



Conductos Tubpla® Estándar

		SISTEMA 150				SISTEMA 125			
				Ø150				Ø125	
				180x90				220x55	
GAMA		CÓDIGO	PRECIO	U/M		CÓDIGO	PRECIO	U/M	
CONDUCTO RECTANGULAR 		SU2002 L=1.500 mm	14,88 €	mt	13,5	T-P1002 L=1.500 mm	13,08 €	mt	13,5
		SU2002/3 L=3.000 mm	14,88 €	mt	6	T-P1002/3 L=3.000 mm	13,08 €	mt	12
		SU2002/1B L=1.000 mm	14,88 €	mt	9	TP1002/1B L=1.000 mm	13,08 €	mt	9
		SU2002-B L=1.500 mm	14,88 €	mt	13,5	T-P1002-B L=1.500 mm	13,08 €	mt	13,5
CONDUCTO RECTANGULAR PLEGABLE 						PL-1002 L=1.500 mm	13,08 €	mt	13,5
						PL-1002/3 L=3.000 mm	13,08 €	mt	27
						PL-1002/1B L=1.000 mm	13,08 €	mt	9
						PL-1002-B L=1.500 mm	13,08 €	mt	13,5
CONDUCTO REDONDO 		SU2005 L=1.500 mm	12,66 €	mt	9	T-P1005 L=1.500 mm	11,09 €	mt	10,5
		SU2005/3 L=3.000 mm	12,66 €	mt	6	T-P1005/3 L=3.000 mm	11,09 €	mt	12
		SU2005/1B L=1.000 mm	12,66 €	mt	6	TP1005/1B L=1.000 mm	11,09 €	mt	7
		SU2005-B L=1.500 mm	12,66 €	mt	9	T-P1005-B L=1.500 mm	11,09 €	mt	10,5



SISTEMA 120				SISTEMA 100				SISTEMA 100			
Ø120 150x75				Ø100 120x60				Ø100 110x55			
CÓDIGO	PRECIO	U/M		CÓDIGO	PRECIO	U/M		CÓDIGO	PRECIO	U/M	
0801 L=1.500 mm	8,93 €	mt	13,5	0601 L=1.500 mm	5,53 €	mt	15	0501 L=1.500 mm	5,03 €	mt	18
0801/3 L=3.000 mm	8,93 €	mt	12	0601/3 L=3.000 mm	5,53 €	mt	18	0501/3 L=3.000 mm	5,03 €	mt	18
0801/1B L=1.000 mm	8,93 €	mt	9	0601/1-B L=1.000 mm	5,53 €	mt	10	0501/1-B L=1.000 mm	5,03 €	mt	12
0801-B L=1.500 mm	8,93 €	mt	13,5	0601-B L=1.500 mm	5,53 €	mt	15	0501-B L=1.500 mm	5,03 €	mt	18
PL 0801 L=1.500 mm	8,93 €	mt	13	PL 0601 L=1.500 mm	5,53 €	mt	15	PL 0501 L=1.500 mm	5,03 €	mt	18
								PL 0501/3 L=3.000 mm	5,03 €	mt	30
PL-801/1B L=1.000 mm	8,93 €	mt	9	PL-601/1B L=1.000 mm	5,53 €	mt	10	PL-501/1B L=1.000 mm	5,03 €	mt	12
PL-0801-B L=1.500 mm	8,93 €	mt	13,5	PL-0601-B L=1.500 mm	5,53 €	mt	15	PL-0501-B L=1.500 mm	5,03 €	mt	18
0805 L=1.500 mm	8,52 €	mt	12	0605 L=1.500 mm	5,03 €	mt	12	0605 L=1.500 mm	5,03 €	mt	12
0805/3 L=3.000 mm	8,52 €	mt	12	0605/3 L=3.000 mm	5,03 €	mt	18	0605/3 L=3.000 mm	5,03 €	mt	18
0805/1-B L=1.000 mm	8,52 €	mt	8	0605/1-B L=1.000 mm	5,03 €	mt	8	0605/1-B L=1.000 mm	5,03 €	mt	8
0805-B L=1.500 mm	8,52 €	mt	12	0605-B L=1.500 mm	5,03 €	mt	12	0605-B L=1.500 mm	5,03 €	mt	12

Accesorios rectangulares Tubpla® Estándar

EMPALME



CODO VERTICAL 90°



CODO VERTICAL 45°



CODO HORIZONTAL 90°











CODO HORIZONTAL 45°



REMATE PARED



		SISTEMA 150				SISTEMA 125			
		Ø150 180x90				Ø125 220x55			
GAMA	CÓDIGO	PRECIO	U/M		CÓDIGO	PRECIO	U/M		
	SU2020	6,17 €	ud	16	T-P 1020	3,28 €	ud	24	
	SU2020-B	6,89 €	ud	10	T-P1020-B	4,61 €	ud	24	
	SU2060	9,11 €	ud	16	T-P 1060	5,08 €	ud	26	
	SU2060-B	10,18 €	ud	5	T-P1060-B	5,58 €	ud	8	
	SU2061	25,25 €	ud	16	T-P 1061	10,32 €	ud	16	
	SU2061-B	25,84 €	ud	6					
	SU2070	12,25 €	ud	11	T-P 1070	7,92 €	ud	12	
	SU2070-B	13,69 €	ud	2	T-P1070-B	9,77 €	ud	4	
	SU2071	38,88 €	ud	10	T-P 1075	12,47 €	ud	18	
	SU2071-B	40,41 €	ud	4	T-P1075-B	16,84 €	ud	6	
	SU2090	3,99 €	ud	25					
	SU2090-TB	4,44 €	ud	50					



SISTEMA 120				SISTEMA 100				SISTEMA 100			
				Ø100				Ø100			
				150x75				120x60			
				110x55							
CÓDIGO	PRECIO	U/M		CÓDIGO	PRECIO	U/M		CÓDIGO	PRECIO	U/M	
0810	1,71 €	ud	27	0610	1,22 €	ud	56	0510	1,15 €	ud	66
0810-B	2,03 €	ud	24	0610-B	1,52 €	ud	58	0510-B	1,38 €	ud	72
0830	3,47 €	ud	38	0630	1,85 €	ud	52	0530	1,51 €	ud	70
0830-B	3,82 €	ud	9	0630-B	2,22 €	ud	19	0530-B	1,81 €	ud	24
0831	19,64 €	ud	50	0631	14,11 €	ud	60	0531	14,11 €	ud	20
0831-TB	20,09 €	ud	5					0531-TB	20,45 €	ud	10
0835	3,80 €	ud	24	0635	2,26 €	ud	45	0535	2,15 €	ud	48
0835-B	4,39 €	ud	5	0635-B	2,60 €	ud	12	0535-B	2,46 €	ud	15
0875	3,69 €	ud	36	0671	1,85 €	ud	20	0570	1,67 €	ud	20
0875-B	4,05 €	ud	6	0671-B	2,18 €	ud	18	0570-B	2,00 €	ud	24
0840	1,19 €	ud	25	0640	1,01 €	ud	25	0540	1,01 €	ud	25
0840-TB	1,55 €	ud	50	0640-TB	1,31 €	ud	50	0540-TB	1,31 €	ud	50

EMBELLECEDOR



**VENTANILLA
SALIDA EXTERIOR**



ABRAZADERA



**ABRAZADERA
CERRADA**



UNION "T"



**ADAPTADOR
MIXTO**



**TAPA
CIEGA**



		SISTEMA 150				SISTEMA 125			
				Ø150 180x90				Ø125 220x55	
GAMA	CÓDIGO	PRECIO	U/M		CÓDIGO	PRECIO	U/M		
	SU2041	4,76 €	ud	20	T-P 1090	3,28 €	ud	25	
					T-P1090-TB	3,77 €	ud	10	
	SU2100	8,56 €	ud	10	T-P 1100.	3,28 €	ud	20	
	SU2100-B	9,56 €	ud	8	T-P1100B	5,09 €	ud	24	
	SU2110	5,43 €	ud	25	T-P 1110	1,77 €	ud	25	
	SU2110-TB	6,07 €	ud	50					
					PL-1110	1,72 €	ud	25	
					PL-1110TB	2,91 €	ud	20	
	TT-6	34,02 €	ud	3	TT-4	22,58 €	ud	12	
	TT-6-BB	46,58 €	ud	1	TT-3 2x220x55-110x55	22,58 €	ud	10	
	TS-220180 180x90 a 220x55	3,72 €	ud	12	TT-4-BB	24,83 €	ud	3	
					TT-3-B 2x220x55-110x55	39,81 €	ud	2	
					RP220110 220x55 a 110x55	23,07 €	ud	10	
					TPC-2.	2,01 €	ud	24	























SISTEMA 120 Ø120 □ 150x75				SISTEMA 100 Ø100 □ 120x60				SISTEMA 100 Ø100 □ 110x55			
CÓDIGO	PRECIO	U/M	□	CÓDIGO	PRECIO	U/M	□	CÓDIGO	PRECIO	U/M	□
0850	3,85 €	ud	20	0652	2,31 €	ud	20	0550*	2,24 €	ud	30
0850-B	4,22 €	ud	20	0652-B	2,76 €	ud	20	0552	6,12 €	ud	50
0855	2,14 €	ud	25	0655	1,39 €	ud	25	0550-B*	2,58 €	ud	24
0855-TB	2,46 €	ud	50	0655-TB	1,60 €	ud	50	0552-B	6,83 €	ud	15
								0555	1,39 €	ud	25
								0555-TB	1,60 €	ud	50
								PL 0555	1,39 €	ud	25
								PL-0555TB	1,60 €	ud	50
TT-8	22,58 €	ud	10	TT-5	35,94 €	ud	4	TT-2	7,15 €	ud	10
								TT-2-B	7,87 €	ud	8
RC-180150⁽¹⁾ 180x90 a 150x75	13,15 €	ud	12								
RC-150110⁽¹⁾ 150x75 a 110x55	6,93 €	ud	10								
								TPC-1.	1,80 €	ud	25
								TPC-1-TB	1,96 €	ud	50

*Foto pàgina 28

⁽¹⁾



Accesorios circulares Tubpla® Estándar

		SISTEMA 150				SISTEMA 125			
		Ø150 180x90				Ø125 220x55			
	GAMA	CÓDIGO	PRECIO	U/M		CÓDIGO	PRECIO	U/M	
EMPALME 		SU2030	6,17 €	ud	12	T-P 1030	2,50 €	ud	24
		SU2030-B	6,89 €	ud	12	T-P 1030-B	3,53 €	ud	28
CODO 90° 		SU2075	11,42 €	ud	11	T-P 1500	5,71 €	ud	20
		SU2075-BB	12,74 €	ud	4	T-P 1500-B	7,89 €	ud	5
CODO 45° 		SU2076	15,09 €	ud	11	T-P 1545K	33,75 €	ud	10
		SU2076-BB	16,84 €	ud	4	T-P 1545-BB	40,49 €	ud	8
ADAPTADOR 		SU2015 Ø200-150 mm	9,01 €	ud	18				
		SU2065 Ø150-125-120 mm	4,22 €	ud	16				
		0228 Ø150-120-100mm	4,59 €	ud	16				
		SU2065-B Ø150-125-120 mm	4,72 €	ud	18				
		0228-B Ø150-120-100mm	5,06 €	ud	18				
EMBELLECEDOR PARED 									
									
UNION "T" 		TR-150	18,84 €	ud	8	TR-125	5,85 €	ud	8
		TR-150-BB	17,54 €	ud	2	TR-125-BB	9,12 €	ud	8



SISTEMA 120				SISTEMA 100				SISTEMA 100			
Ø120 150x75				Ø100 120x60				Ø100 110x55			
CÓDIGO	PRECIO	U/M		CÓDIGO	PRECIO	U/M		CÓDIGO	PRECIO	U/M	
0815	1,54 €	ud	24	0615	0,98 €	ud	40	0615	0,98 €	ud	40
0815-B	1,86 €	ud	26	0615-BB	1,18 €	ud	45	0615-BB	1,18 €	ud	45
0870	3,65 €	ud	22	0670	2,53 €	ud	36	0670	2,53 €	ud	36
0870-B	4,11 €	ud	6	0670-B	3,04 €	ud	11	0670-B	3,04 €	ud	11
0876	3,90 €	ud	22	0676	2,38 €	ud	36	0676	2,38 €	ud	36
0876-B	4,29 €	ud	6	0676-B	2,62 €	ud	12	0676-B	2,62 €	ud	12
0860 Ø125-120 mm	1,68 €	ud	22	0660 Ø125-120-110-100 mm	1,49 €	ud	40	0660 Ø125-120-110-100 mm	1,49 €	ud	40
				0665 Ø120-100 mm	1,48 €	ud	36	0665 Ø120-100 mm	1,48 €	ud	36
				RP100/80N Ø100-80 mm	1,75 €	ud	50	RP100/80N Ø100-80 mm	1,75 €	ud	50
0860-B Ø125-120 mm	2,10 €	ud	23	0660-B Ø125-120-110-100 mm	1,72 €	ud	50	0660-B Ø125-120-110-100 mm	1,72 €	ud	50
				0665-B Ø120-100 mm	1,63 €	ud	45	0665-B Ø120-100 mm	1,63 €	ud	45
				0565	1,68 €	ud	24	0565	1,68 €	ud	24
				0565-B	2,02 €	ud	24	0565-B	2,02 €	ud	24
				TR-100	5,04 €	ud	6	TR-100	5,04 €	ud	6
				TR-100-B	6,29 €	ud	6	TR-100-B	6,29 €	ud	6

REMATE PARED



VENTANILLA SALIDA



ABRAZADERA



VÁLVULA ANTIRRETORNO



VÁLVULA ANTIRRETORNO METÁLICA



VÁLVULA ANTIRRETORNO "CASA PASIVA"

















SISTEMA 150

Ø150
180x90

SISTEMA 125

Ø125
220x55

GAMA	CÓDIGO	PRECIO	U/M		CÓDIGO	PRECIO	U/M	
	SU2045	2,91 €	ud	25				
	SU2045-TB	3,25 €	ud	50				
	SU2052	8,56 €	ud	8	T-P 1052	9,60 €	ud	8
	SU2052-B	9,56 €	ud	6	T-P 1052-B	11,68 €	ud	8
	SU2056	5,08 €	ud	25	0857	1,71 €	ud	25
	SU2056-TB	5,66 €	ud	50	0857-TB	2,05 €	ud	50
	SU2031	22,77 €	ud	12	T-P 1031K	12,32 €	ud	8
	SU2031-B	25,42 €	ud	12	TP1031K-BB	14,16 €	ud	8
	VAR 150	20,87 €	ud	17*	VAR 125	19,53 €	ud	25*
								
	TERMOVAR 150	95,47 €	ud	1	TERMOVAR 125	103,57 €	ud	1
								

*Nota: Se pueden suministrar a granel.



SISTEMA 120				SISTEMA 100				SISTEMA 100			
Ø120 □ 150x75				Ø100 □ 120x60				Ø100 □ 110x55			
CÓDIGO	PRECIO	U/M	□	CÓDIGO	PRECIO	U/M	□	CÓDIGO	PRECIO	U/M	□
0845	1,33 €	ud	25	0645	1,01 €	ud	25	0645	1,01 €	ud	25
0845-TB	1,60 €	ud	50	0645-TB	1,31 €	ud	50	0645-TB	1,31 €	ud	50
0852	3,63 €	ud	18	0550	2,24 €	ud	30	0550	2,24 €	ud	30
0852-B	4,22 €	ud	20	0550-B	2,58 €	ud	24	0550-B	2,58 €	ud	24
0857	1,71 €	ud	25	0656	1,39 €	ud	25	0656	1,39 €	ud	25
0857-TB	2,05 €	ud	50	0656-TB	1,67 €	ud	50	0656-TB	1,67 €	ud	50
0816K	11,40 €	ud	8	0616K	9,43 €	ud	10	0616K	9,43 €	ud	10
0816K-B	12,53 €	ud	5	0616K-B	10,35 €	ud	12	0616K-B	10,35 €	ud	12
				VAR 100	17,76 €	ud	54*	VAR 100	17,76 €	ud	54*

Accesorios mixtos Tubpla® Estándar

EMPALME



CODO VERTICAL 90°



EMBELLECEDOR PARED



UNIÓN "T"



		SISTEMA 150			SISTEMA 125			
		Ø150 180x90			Ø125 220x55			
GAMA	CÓDIGO	PRECIO	U/M		CÓDIGO	PRECIO	U/M	
	SU2040	12,26 €	ud	12	T-P 1040	6,82 €	ud	10
	SU2040-BB	13,69 €	ud	4	T-P1040B	9,07 €	ud	3
	SU2050	9,63 €	ud	12	T-P 1050	5,08 €	ud	24
	SU2050-B	10,79 €	ud	4	T-P1050BB	6,60 €	ud	7
	T-3 2x180x90 a Ø125	7,99 €	ud	8	T-2 2x220x55 a Ø100	11,97 €	ud	9
					T-2.100 2x220x55 a Ø100	11,82 €	ud	9

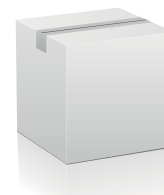

Gama profesional

Producto a granel en embalaje industrial.



Gama Brico / BoxPack

Producto etiquetado envasado en embalaje dispensador.

SISTEMA 120				SISTEMA 100				SISTEMA 100			
Ø120 150x75				Ø100 120x60				Ø100 110x55			
CÓDIGO	PRECIO	U/M		CÓDIGO	PRECIO	U/M		CÓDIGO	PRECIO	U/M	
0820	4,02 €	ud	28	0620	2,39 €	ud	48	0520	2,30 €	ud	36
0820-B	4,33 €	ud	6	0620-B	2,75 €	ud	16	0520-B	2,64 €	ud	12
0826	3,47 €	ud	34	0625	2,09 €	ud	38	0525	2,00 €	ud	45
0826-B	3,98 €	ud	6	0625-B	2,39 €	ud	16	0525-B	2,16 €	ud	18
								0545	1,61 €	ud	24
								0545-B	1,77 €	ud	24
T-4 2x150x75 a Ø125	14,55 €	ud	10					T-1	7,26 €	ud	12
T-4.100 2x150x75 a Ø100	14,17 €	ud	10					T-1-B	7,56 €	ud	4



Tubpla® Flex

Conductos y codos flexibles

CONDUCTO FLEXIBLE REDONDO



GAMA	SISTEMA 150				SISTEMA 125			
	CÓDIGO	PRECIO	U/M	 Ø150 180x90	CÓDIGO	PRECIO	U/M	 Ø125 220x55
	0690/3 L=3.000mm	17,93 €	ud	20*	0689/3 L=3.000mm	15,38 €	ud	30*
	0690/6 L=6.000mm	35,86 €	ud	10*	0689/6 L=6.000mm	30,76 €	ud	15*
	0690/3-BB L=3.000mm	20,42 €	ud	8	0689/3-B L=3.000mm	16,14 €	ud	6
	0690/6 -BB L=6.000mm	40,87 €	ud	5				
	PR-900/3 L=3.000mm	65,76 €	ud	10	PR-1000/3 L=3.000mm	56,98 €	ud	10
	PR-900/6 L=6.000mm	121,49 €	ud	10	PR1000/6 L=6.000mm	74,58 €	ud	10
	CCF-900-C	29,82 €	ud	4	CCF-1000C	35,92 €	ud	5
	CCF-900-B	33,30 €	ud	4	CCF-1000B	39,51 €	ud	5
	CRF-150-C	31,10 €	ud	3	CRF-125-C	14,03 €	ud	8
	CRF-150BB	34,72 €	ud	6	CRF-125-B	15,43 €	ud	8
	CMF-900-C	39,51 €	ud	2	CMF-1000C	40,10 €	ud	10
	CMF-150-C	16,11 €	ud	3	CMF-125-C	41,31 €	ud	4

*Nota: Se pueden suministrar a granel.

**Nota: Ø 90 mm



SISTEMA 120				SISTEMA 100				SISTEMA 100			
Ø120 □ 150x75				Ø100 □ 120x60				Ø100 □ 110x55			
CÓDIGO	PRECIO	U/M	□	CÓDIGO	PRECIO	U/M	□	CÓDIGO	PRECIO	U/M	□
0689/3 L=3.000mm	15,38 €	ud	30*	0688/3 L=3.000mm	13,18 €	ud	45*	0688/3 L=3.000mm	13,18 €	ud	45*
				0688/6 L=6.000mm	26,36 €	ud	30*	0688/6 L=6.000mm	26,36 €	ud	30*
0689/6 L=6.000mm	30,76 €	ud	15*	0687/3** L=3.000mm	12,86 €	ud	10*	0687/3** L=3.000mm	12,86 €	ud	10*
				0687/6** L=6.000mm	24,94 €	ud	10*	0687/6** L=6.000mm	24,94 €	ud	10*
0689/3-B L=3.000mm	16,14 €	ud	6	0688/3-B L=3.000mm	14,12 €	ud	8	0688/3-B L=3.000mm	14,12 €	ud	8
				0688/6-B L=6.000mm	28,22 €	ud	5	0688/6-B L=6.000mm	28,22 €	ud	5
PR-800/3 L=3.000mm	31,98 €	ud	10					PR-500/3 L=3.000mm	25,17 €	ud	10
PR-800/6 L=6.000mm	42,34 €	ud	10					PR-500/6 L=6.000mm	33,23 €	ud	10
CCF-800-C	19,47 €	ud	8	CCF-600-C	10,56 €	ud	4	CCF-500-C	15,39 €	ud	10
CCF-800-B	21,42 €	ud	6	CCF-600-B	11,62 €	ud	4	CCF-500-B	16,92 €	ud	10
CRF-120-C	11,61 €	ud	8	CRF-100-C	8,82 €	ud	6	CRF-100-C	8,82 €	ud	6
CRF-120-B	12,77 €	ud	6	CRF-100-B	10,68 €	ud	10	CRF-100-B	10,68 €	ud	10
CMF-800-C	20,60 €	ud	4	CMF-600-C	26,84 €	ud	4	CMF-500-C	15,99 €	ud	6
								CMF-500-B	17,13 €	ud	4
CMF-120-C	12,76 €	ud	4	CMF-1100C	26,07 €	ud	10	CMF-100-C	9,70 €	ud	6



Soluciones Inteligentes

Redes de conductos Tubpla® Pure

> CALIDAD DEL AIRE INTERIOR

Los sistemas de conductos Tubpla® para ventilación y extracción garantizan una calidad de aire más puro para un ambiente saludable, evitando problemas de salud o incomodidades debidos al síndrome del edificio enfermo o reacciones alérgicas.

Todos los sistemas de ventilación y extracción incorporan filtros para depurar las sustancias nocivas en el ambiente, proporcionando un aire puro y una calidad de aire de categoría IDA 1 “óptima calidad” según RITE. La red de conductos Tubpla® Pure da un paso más al proporcionar un aire limpio y sano gracias a sus propiedades **antibacterianas** y **antiestáticas**.

Los conductos Pure **eliminan hasta 99,99% de las bacterias** presentes en la red de ventilación e impiden la retención de polvos que podrían provocar molestias respiratorias.

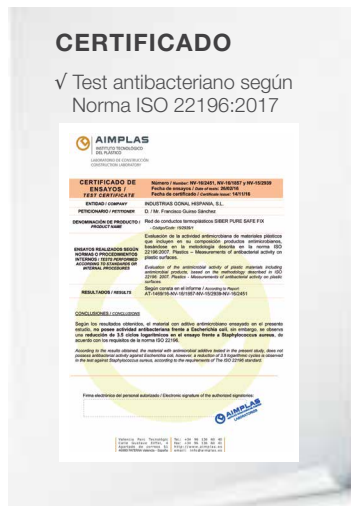
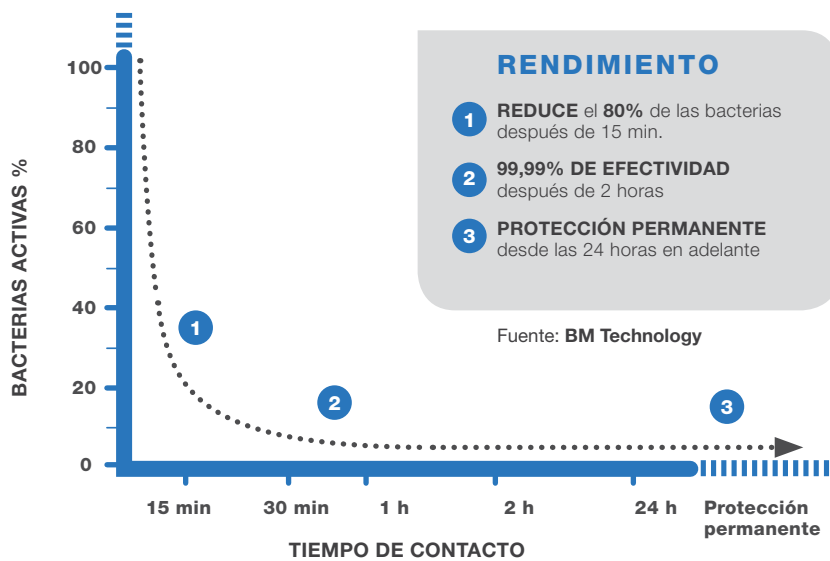
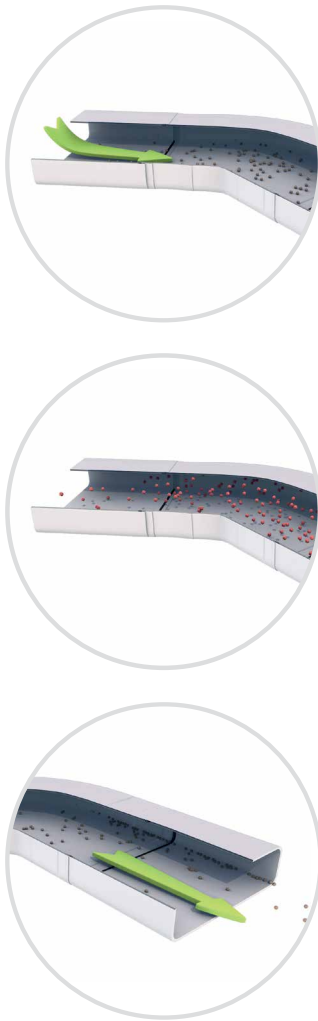

Redes de conductos Tubpla® StancoFix



> ¿POR QUÉ ES IMPORTANTE LA ESTANQUEIDAD DEL AIRE?

Si la red de ventilación no es estanca al aire, las fugas deben compensarse por un caudal adicional a nivel de maquinaria.

Esto provoca:

- Un sobredimensionamiento de la red y el grupo de ventilación.
- Un aumento de los gastos energéticos.
- Una pérdida térmica repercutiendo sobre el confort de los ocupantes.
- Una molestia sonora para los usuarios.

GONAL® OFRECE

El Sistema Tubpla® StancoFix con estanqueidad máxima clase D certificada, según UNE-EN 12237.

CARACTERÍSTICAS GENERALES DE Tubpla® StancoFix

- > Sistema de unión patentado de conductos termoplásticos que evita cualquier tipo de fuga, con mayor estanqueidad del sistema.
- Accesorios de Redes aerólicas equipados de una junta EPDM a cada extremo, garantizando la estanqueidad del aire de la red.
- Clip de fijación opcional, asegurando la conexión con una resistencia de 10 kilos.

> CARACTERÍSTICAS TÉCNICAS

- Conducto termoplástico resistente al fuego: auto extinguido **B-S2,d0**, según Norma UNE EN 13501-1:2002.
- Temperatura máxima de utilización: + 80°C.
- Conductividad térmica (λ): 0,0544 – 0,0662 W/(m.k).
- Resistencia al envejecimiento: vida útil de la junta superior a 20 años.
- Resistencia a los UV y a numerosas sustancias químicas.

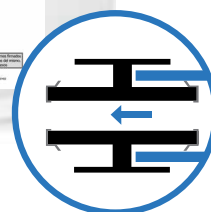
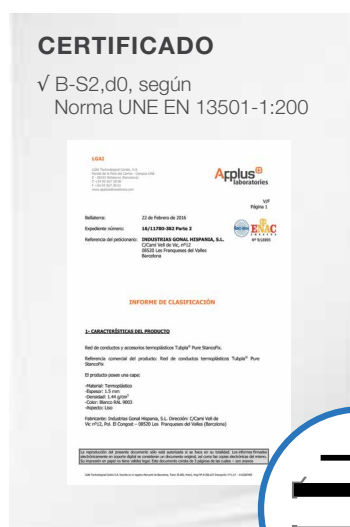

VENTAJAS



- ✓ Instalación simple y rápida permitiendo un **ahorro de tiempo** en montaje de más del 80%.
- ✓ **Sin masillas ni cintas adhesivas** para asegurar la estanqueidad.
- ✓ **Sin fugas** en las redes optimizando el punto de funcionamiento del Grupo VMC reducción del ruido molestias acústicas y de los consumos eléctricos.
- ✓ **Integración simple y discreta** en la arquitectura del edificio.
- ✓ Homogeneidad de sección, volumen constante.
- ✓ Fijación de la red asegurada mediante **clip opcional**.



VENTAJAS



Ahorro en el tiempo de instalación
en un sistema de ventilación

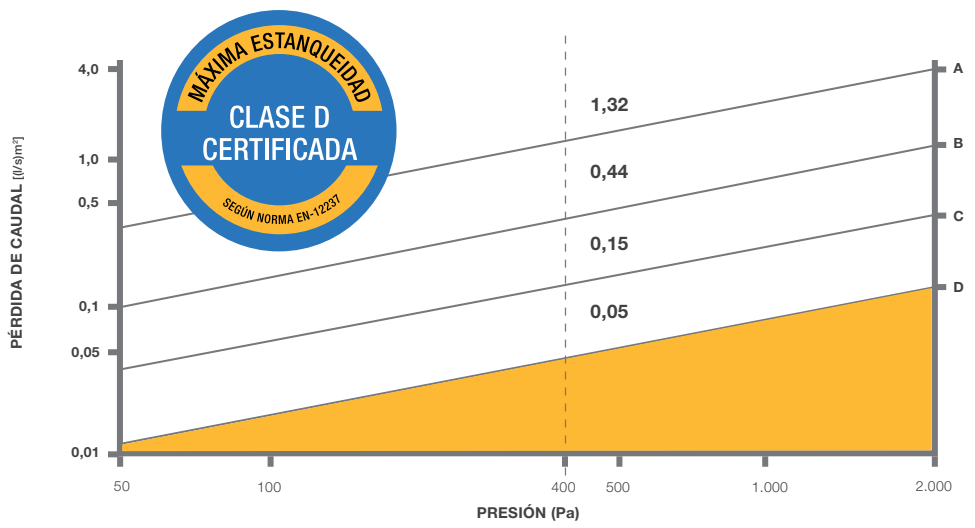
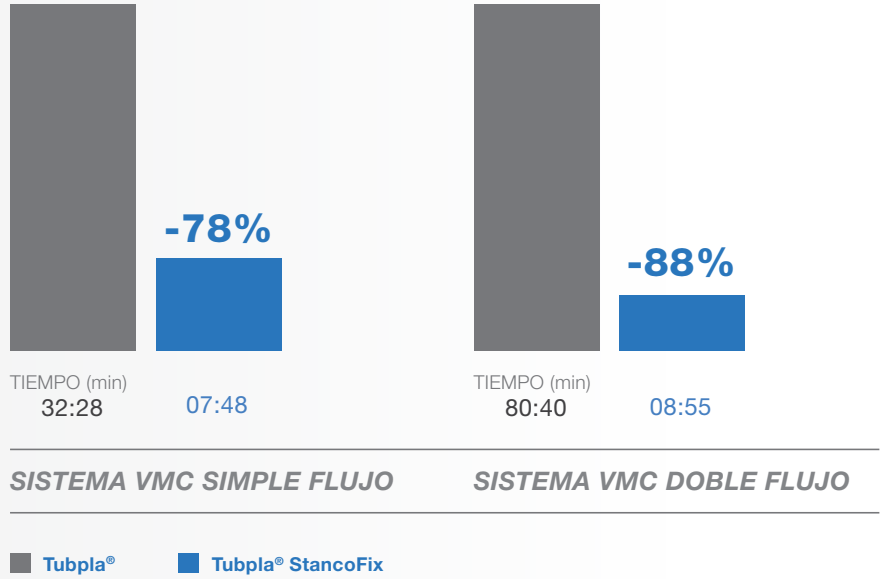

VENTILACIÓN Tubpla® StancoFix

Fuente: European Norm 12237

CONEXIONES MECÁNICAS



INTEGRACIÓN MODULAR



FÁCIL MONTAJE



MÁXIMA ESTANQUEIDAD



Redes de conductos Tubpla® Pure StancoFix

		SISTEMA 150 Ø150 □ 180x90			SISTEMA 125 Ø125 □ 220x55			SISTEMA 100 Ø100 □ 110x55		
GAMA		CÓDIGO	PRECIO	U/M	CÓDIGO	PRECIO	U/M	CÓDIGO	PRECIO	U/M
CONDUCTO PURE RECTANGULAR 		SU20P2 L=1.500 mm	21,95 €	mt 13,5	T-P 10P2 L=1.500 mm	20,35 €	mt 13,5	05P1 L=1.500 mm	10,49 €	mt 18
		SU20P2/3 L=3.000 mm	21,95 €	mt 6	T-P 10P2/3 L=3.000 mm	20,35 €	mt 12	05P1/3 L=3.000 mm	10,49 €	mt 18
CONDUCTO PURE REDONDO 		SU20P5 L=1.500 mm	22,91 €	mt 9	T-P 10P5 L=1.500 mm	17,21 €	mt 13,5	06P5 L=1.500 mm	9,93 €	mt 18
		SU20P5/3 L=3.000 mm	22,91 €	mt 6	T-P 10P5/3 L=3.000 mm	17,21 €	mt 12	06P5/3 L=3.000 mm	9,93 €	mt 18
EMPALME RECTANGULAR 		SU2020ES	12,25 €	ud 14	T-P1020ES	9,62 €	ud 14	0510ES	5,95 €	ud 16
		SU2020ESB	14,77 €	ud 6	TP1020ESB	11,80 €	ud 10	0510-ESB	7,05 €	ud 20
EMPALME MIXTO 		SU2040ES	23,67 €	ud 8	T-P1040ES	12,82 €	ud 7	0520ES	6,83 €	ud 24
		SU2041ES *	15,53 €	ud 14	T-P1041ES *	9,23 €	ud 7	0521ES *	4,30 €	ud 24
		SU2040ESB	30,99 €	ud 2	TP1040ESB	16,52 €	ud 2	0520-ESB	9,07 €	ud 6
CODO MIXTO VERTICAL 90° 		SU2050ES	23,67 €	ud 6	T-P1050ES	11,15 €	ud 10	0525ES	6,48 €	ud 24
		SU2051ES *	14,45 €	ud 14	T-P1051ES *	7,06 €	ud 10	0526ES *	3,88 €	ud 24
		SU2050ESB	29,00 €	ud 2	TP1050ESB	12,91 €	ud 4	0525-ESB	8,37 €	ud 8
CODO RECTANGULAR VERTICAL 90° 		SU2060ES	15,39 €	ud 16	T-P1060ES	11,34 €	ud 16	0530ES	6,50 €	ud 24
		SU2060ESB	17,81 €	ud 5	TP1060ESB	12,77 €	ud 8	0530-ESB	7,72 €	ud 12

* Modelo sin junta en el extremo circular

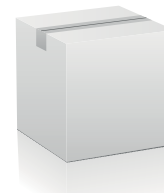

Gama profesional

Producto a granel en embalaje industrial.



Gama Brico / BoxPack

Producto etiquetado envasado en embalaje dispensador.

CODO RECTANGULAR VERTICAL 45°



CODO RECTANGULAR HORIZONTAL 45°



CODO RECTANGULAR HORIZONTAL 90°



UNIÓN EN "T" RECTANGULAR



EMPALME REDONDO



CODO REDONDO 90°



GAMA	SISTEMA 150 $\varnothing 150$ 180x90				SISTEMA 125 $\varnothing 125$ 220x55				SISTEMA 100 $\varnothing 100$ 110x55			
	CÓDIGO	PRECIO	U/M		CÓDIGO	PRECIO	U/M		CÓDIGO	PRECIO	U/M	
	SU2061ES	32,62 €	ud	16	T-P1061ES	13,74 €	ud	14				
	SU2071ES	43,32 €	ud	7	T-P1075ES	18,38 €	ud	10	0570ES	6,66 €	ud	10
	SU2071ESB	54,37 €	ud	2	TP1075ESB	22,28 €	ud	2	0570-ESB	8,35 €	ud	10
	SU2070ES	19,42 €	ud	7	T-P1070ES	14,06 €	ud	7	0535ES	6,54 €	ud	24
	SU2070ESB	24,30 €	ud	2	TP1070ESB	17,56 €	ud	2	0535-ESB	8,21 €	ud	10
	TT-6-ES	50,49 €	ud	12	TT-4ES	31,23 €	ud	6	TT-2ES	14,48 €	ud	6
	SU2030ES	20,84 €	ud	12	T-P1030ES	8,54 €	ud	15	0615ES	5,91 €	ud	10
	SU2030ESB	27,01 €	ud	4	TP1030ESB	11,14 €	ud	6	0615-ESB	7,62 €	ud	12
	SU2075ES	22,82 €	ud	14	T-P1500ES	16,93 €	ud	8	0670ES	7,47 €	ud	18
	SU2075ESB	29,06 €	ud	2	TP1500ESB	23,17 €	ud	4	0670-ESB	8,79 €	ud	8

CODO
REDONDO 45°



UNIÓN EN "T"
REDONDO



ADAPTADOR
Ø 80-100



EMPALME
MIXTO "T"



UNIÓN "T"
RECTANGULAR MIXTA



ADAPTADOR



CODO FLEXIBLE
REDONDO



	SISTEMA 150 Ø150 □ 180x90				SISTEMA 125 Ø125 □ 220x55				SISTEMA 100 Ø100 □ 110x55			
GAMA	CÓDIGO	PRECIO	U/M	□	CÓDIGO	PRECIO	U/M	□	CÓDIGO	PRECIO	U/M	□
	SU2076ES	30,53 €	ud	8	T-P1545ES	38,23 €	ud	8	0676ES	7,31 €	ud	18
		SU2076ESB	35,97 €	ud	2	TP1545ESB	50,76 €	ud	4	0676-ESB	8,61 €	ud
	TR-150ES	30,53 €	ud	4	TR-125ES	28,65 €	ud	4	TR-100ES	16,93 €	ud	6
												
									RP100/80NES	2,48 €	ud	50
	T-3-ES 2x180x90 a Ø125	44,75 €	ud	8	T-2ES	21,65 €	ud	4	T-1ES	15,34 €	ud	9
					T-2.100ES 2x220x55 a Ø100	21,60 €	ud	4				
					TT-3ES 2x220x55 a 110x55	31,84 €	ud	5				
												
					RP2211ES 220x55 a 110x55	28,19 €	ud	6				
	CRF150ES	32,01 €	ud	14	CRF-125ES	19,49 €	ud	6	CRF-100ES	13,55 €	ud	8
		CRF150ESB	33,01 €	ud	2	CRF125ESB	19,88 €	ud	4	CRF100ESB	14,11 €	ud

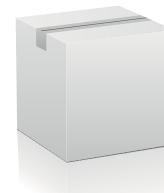

Gama profesional

Producto a granel en embalaje industrial.



Gama Brico / BoxPack

Producto etiquetado envasado en embalaje dispensador.

CODO FLEXIBLE RECTANGULAR



ABRAZADERA RECTANGULAR CERRADA



ABRAZADERA RECTANGULAR



ABRAZADERA REDONDA



CLIP DE FIJACIÓN



	SISTEMA 150 Ø150 180x90				SISTEMA 125 Ø125 220x55				SISTEMA 100 Ø100 110x55			
GAMA	CÓDIGO	PRECIO	U/M		CÓDIGO	PRECIO	U/M		CÓDIGO	PRECIO	U/M	
	CCF-900ES	33,44 €	ud	7	CCF1000ES	40,64 €	ud	4	CCF-500ES	19,94 €	ud	4
	CCF900ESB	37,69 €	ud	2	CF1000ESB	45,84 €	ud	4	CCF500ESB	22,48 €	ud	10
					PL-1110	1,72 €	ud	25	PL-0555	1,39 €	ud	25
					PL-1110TB	2,91 €	ud	20	PL-0555TB	1,60 €	ud	50
	SU2110	5,43 €	ud	25	T-P 1110	1,77 €	ud	25	0555	1,39 €	ud	25
	SU2110-TB	6,07 €	ud	50					0555-TB	1,60 €	ud	50
	SU2056	5,08 €	ud	25	0857	1,71 €	ud	25	0656	1,39 €	ud	25
	SU2056-TB	5,66 €	ud	50	0857-TB	2,05 €	ud	50	0656-TB	1,67 €	ud	50
	CLIPSFIX Bolsa 100 uds	21,40 €	ud	1	CLIPSFIX Bolsa 100 uds	21,40 €	ud	1	CLIPSFIX Bolsa 100 uds	21,40 €	ud	1

FLUXAIR®

Gran sección y guiado del aire

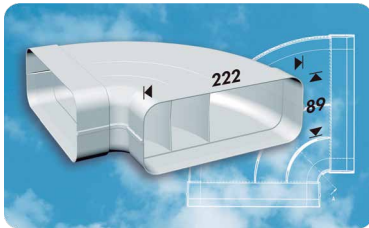
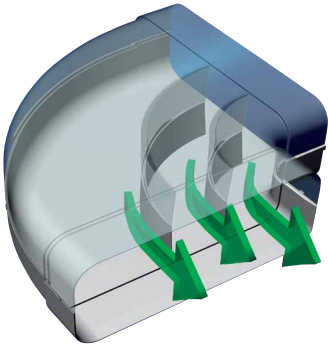

LA TÉCNICA AERODINÁMICA DE LA F1, APLICADA PARA ESTABILIZAR LAS TURBULENCIAS

El secreto del potencial de **FLUXAIR®** son los deflectores de aire integrados en las tres partes más importantes del sistema. Estos deflectores suavizan la corriente de aire y la conducen -optimizada de forma pasiva- a través del conducto.

La ralentización del aire movido en áreas de choque y turbulencias está limitada de manera eficaz por estos deflectores. **FLUXAIR®** muestra un flujo por volumen maximizado comparado con todos los otros tipos de secciones transversales y circulares.

GANA LA CARRERA DEL RENDIMIENTO MÁS EFICAZ A LA SALIDA DE HUMOS



CODO MIXTO VERTICAL

CONDUCE LOS HUMOS DE FORMA ÓPTIMA GRACIAS A LOS DEFLECTORES INTEGRADOS



CODO HORIZONTAL

LA TÉCNICA AERODINÁMICA DE LA FORMULA 1 APLICADA PARA ESTABILIZAR LAS TURBULENCIAS

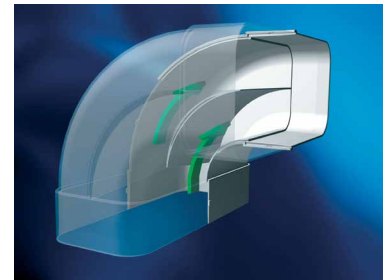

CODO VERTICAL

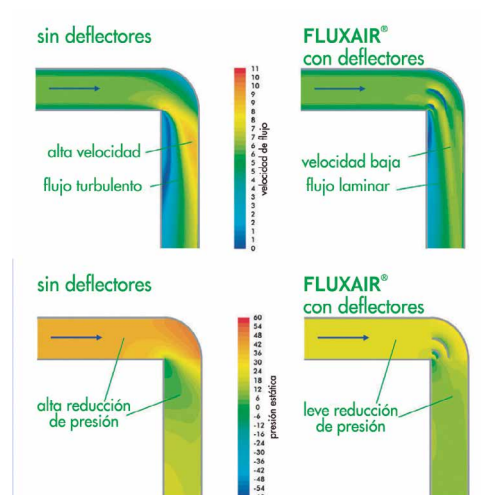
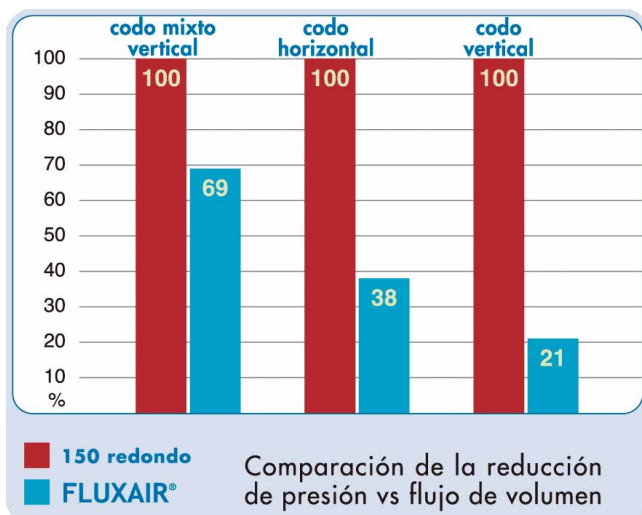

		SISTEMA FLUXAIR		Ø150	220x90
	GAMA	CÓDIGO	PRECIO	U/M	
CONDUCTO RECTANGULAR 		FL2002/1 L=1.000 mm	38,16 €	mt	8
		F-2002/1,5 L=1.500 mm	16,42 €	mt	13,5
EMPALME 		FL2020	8,42 €	ud	16
		F-2020	5,99 €	ud	36
CODO VERTICAL 90° 		FL2060	31,67 €	ud	12
		F-2060	13,80 €	ud	12
CODO VERTICAL 45° 					
		F-2061	17,03 €	ud	12
CODO HORIZONTAL 90° 		FL2070	31,68 €	ud	10
		F-2070	12,33 €	ud	8
CODO HORIZONTAL 45° 					
		F-2071	10,75 €	ud	15
CODO HORIZONTAL 15° 		FL2073	40,64 €	ud	12
REMATE PARED 		FL2090	7,63 €	ud	25

Nota: Los accesorios mixtos se pueden combinar con los conductos circulares de Ø150 mm

		SISTEMA FLUXAIR		Ø150	220x90
	GAMA	CÓDIGO	PRECIO	U/M	
CONDUCTO FLEXIBLE RECTANGULAR 		PR-22090/6	77,84 €	ud	10
		PR-22090/6	77,84 €	ud	10
CODO FLEXIBLE RECTANGULAR 		CFL-22X9-C	48,75 €	ud	3
		CCF-22X9-C	26,73 €	ud	3
VENTANILLA SALIDA EXTERIOR 		FU2054	199,10 €	ud	3
ABRAZADERA 		FL2110	8,09 €	ud	10
		FL2110	8,09 €	ud	10
UNION "T" 					
		TT-7	14,40 €	ud	5
EMPALME 		FL2040	25,22 €	ud	12
		F-2040	11,88 €	ud	12
CODO VERTICAL 90° 		FL2050	33,63 €	ud	12
		F-2050	13,67 €	ud	8
UNIÓN "T" 		T-5	63,97 €	ud	10
		T-6	10,76 €	ud	10

COMPONENTES

Tubpla®

Gonaven® para VMC

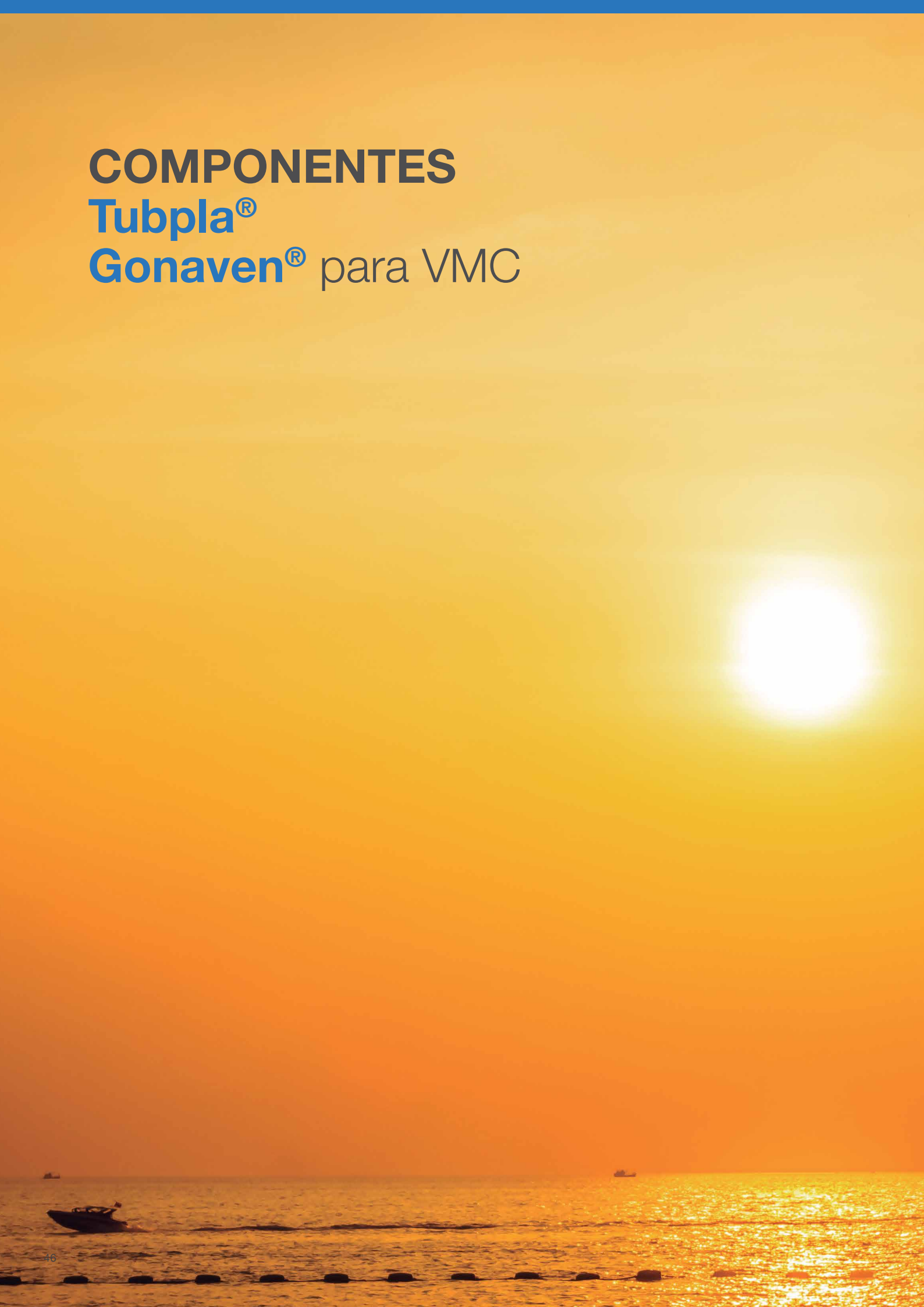

Sistemas telescópicos



PASAMUROS DE VENTILACIÓN

Kits de ventilación directo interior/externo compuesto por: Ventanilla de salida con válvula antirretorno (para garantizar el no retorno del aire extraído), conducto telescópico 250-450 mm y ventanilla exterior.



SISTEMA DE CONEXIÓN

	SISTEMA 150	SISTEMA 125	SISTEMA 100
CÓDIGO	STT 150	STT 125	STT 100
DIMENSIONES (mm) Conducto telescópico	Ø 150 250-450	Ø 125 250-450	Ø 100 250-450
CAUDAL (m³/h)	>650	300-500	<300

CAMPANAS DE ALTURA REGULABLE Y GRUPOS FILTRANTES

GONAL® OFRECE

Conducto telescópico en Ø100-125-150 mm.



VENTAJAS

- ✓ Conductos de pared interior lisa evitando el acumulado de grasas y los riesgos de incendio.
- ✓ Redes de conductos de interior liso evitando las pérdidas de carga y incrementando la vida útil y el rendimiento de la campana.
- ✓ Amplios diámetros, permitiendo una mayor evacuación, sin retornos, sin vibraciones, sin olores, asegurando la salubridad y el confort acústico.



	SISTEMA 150	SISTEMA 125	SISTEMA 100
CÓDIGO	TT 150	TT 125	TT 100
DIMENSIONES (mm)	Ø 150 330-600	Ø 125 180-360	Ø 100 180-360
CAUDAL (m³/h)	>650	650-300	<300

Nota: Para otras longitudes de conducto, consúltenos

Conducto insonorizado



Aislante acústico para conductos de extracción de humos.

CARACTERÍSTICAS TÉCNICAS

- Aislante de fibra de vidrio 25 mm/16 Kg. m³.
- Reforzado por una lámina exterior de aluminio/poliéster 25 micras.
- La chaqueta actúa como barrera al vapor.
- Rango de temperaturas de uso -30° C / + 140° C.
- Retardante a la llama. Euroclass B-s3-d0 según EN13501-1:2007.

	SISTEMA 150
CÓDIGO	AL 150
DIMENSIONES (mm)	Ø 150x500



Sistemas cortafuegos

Sistema de protección pasiva contra el fuego.

PRINCIPIO ACTIVO

Expansión del material ignífugo autoexpandible a 180-200°C aumentando su volumen 17 veces y provocando 10 bar de presión sobre el conducto hasta obstruirlo por rotura.

INSTALACIÓN

Colocar entre el conducto y un muro para que la expansión se realice hacia la parte más blanda (conducto).

NORMATIVA

√ Certificado conforme
Norma BS476 parte 20 a 22

	SISTEMA 150	SISTEMA 125	SISTEMA 120	SISTEMA 100
CÓDIGO	FW 150 FW 180x90	FW 125 FW 220x55	FW 150x75	FW 100 FW 110x55
DIMENSIONES (mm)	Ø 150 □ 180x90	Ø 125 □ 220x55	Ø 120 □ 150x75	Ø 100 □ 110x55

Atenuadores acústicos

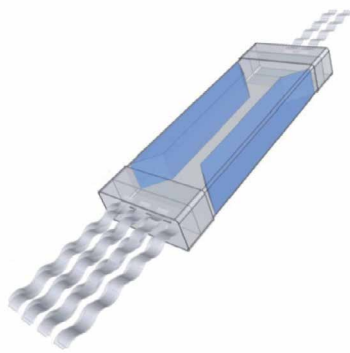

DIMENSIONES (mm)

- 110x55
- 220x55
- 180x90

LONGITUD (mm)

500

NORMATIVAS

- √ CTE DB HR
- √ RD 1367/2007
- √ UNE-EN 13141
- √ UNE-EN 7235

¿POR QUÉ NECESITAMOS SILENCIADORES?

El reglamento CTE DB HR, así como el RD 1367/2007, introducen recomendaciones para que se tomen medidas para reducir al mínimo el ruido, para evitar que se baje la potencia o se apague el sistema de ventilación, y estipula unos niveles acústicos máximos que deben cumplirse en los edificios (ver tabla 3.6 del CTE DB HR).

GONAL® OFRECE

Eficaz atenuador acústico para un Sistema de VMC, cumpliendo con las mediciones y procedimientos reflejados en las normas UNE-EN 13141 Y UNE-EN 7235.

VENTAJAS

- √ Reduce el ruido del equipo de ventilación y entre estancias.
- √ Más opciones de instalación.
- √ Más flexibilidad de instalación que los silenciadores de metal.
- √ Bajo perfil. **¡Desde solo 55 mm de altura!**
- √ Compatible con nuestros sistemas de conductos.
- √ Máxima estanqueidad gracias al sistema de conexión **Tubpla® StancoFix**.

INSTALACIÓN

Opción 1: Justo después de las bocas de salida y/o entrada de aire de Grupo VMC.

Opción 2: Inmediatamente al lado de las aberturas de extracción y/o insuflación.

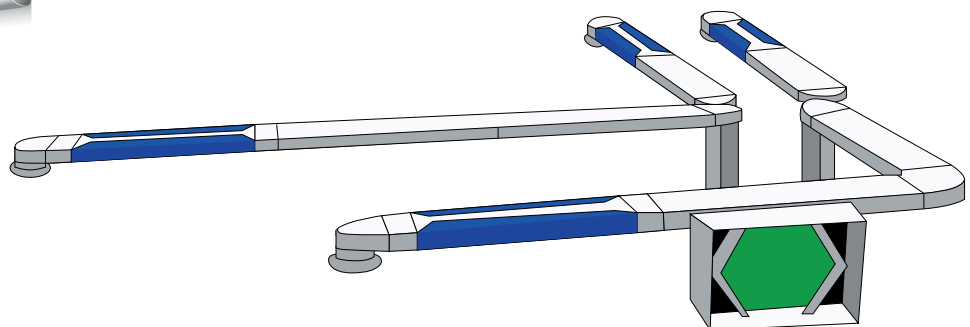

Caja de distribución



206 INLINE / 6 CONEXIONES Ø75

INCLUIDOS

- √ 6 reguladores de caudal ⁽¹⁾
- √ 3 tapas



SILENCIADOR

ISO-TP

AISLAMIENTO CON BARRERA DE VAPOR



Productos de aislamiento térmico para la protección de los conductos de ventilación.

Este Producto es adecuado para la prevención de la condensación y reducir al mínimo la pérdida de calor y la pérdida de frío.

Aislamiento térmico para redes de conductos termoplásticos con post-tratamiento del aire.

CARACTERÍSTICAS

DATOS TÉCNICOS	
Rango de temperaturas	- 30 + - 140
Presión Máxima (Pa)	+ 2000
Velocidad Máxima del Aire	Irrelevante
Conductos Termoplásticos	Ver página 55
Clasificación al fuego Euroclase	B-s1, d0
Rollos de	10 mts
Color Exterior	Aluminio

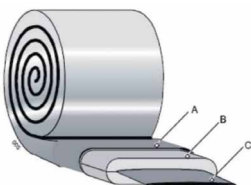

DIMENSIONES

- A. REVESTIMIENTO EXTERIOR
- B. AISLAMIENTO DE LANA
- C. CONDUCTO

PROPIEDADES ESPECÍFICAS	
Material de la Estructura	Aluminio
Material del interior	Film de poliéster
	Manta de lana de vidrio 25 mm, 16 kg/m ³
	Film de poliéster
R Lana de vidrio de valor	0.69 (25 mm) m ² K/W (ASTM C177/76)

Bocas de extracción



BOCAS DE EXTRACCIÓN AUTORREGULABLES

Las bocas autorregulables con regulador incorporado, permiten mantener el caudal de aire nominal constante, sea cual sea la depresión.

Son utilizadas en las instalaciones de VMC, para la extracción de aire viciado de las **COCINAS, BAÑOS Y ASEOS**. Pueden ser de simple o doble caudal.

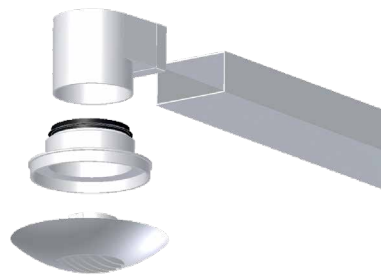

BOCA CAUDAL FIJO			
Caudal permanente autorregulado			
CÓDIGO	m³/h	MAN 100	MAN 125
BE 15	15	✓	✓
BE 30	30	✓	✓
BE 45	45	✓	✓
BE 60	60	✓	✓
BE 75	75	✓	✓
BE 90	90	✓	✓
BE 120	120	✗	✓
BE 150	150	✗	✓

BOCAS DE EXTRACCIÓN E INSUFLACIÓN



Bocas manualmente ajustables destinadas a la extracción e insuflación en las instalaciones de VMC.

La regulación del caudal se efectúa por rotación del obturador central.

BOCA AUTORREGULABLES

Caudal ajustable manualmente

CÓDIGO	SISTEMA
BEIP 100	Ø 100
BEIP 125	Ø 125
BEIP 150	Ø 150
BOREA 080	Ø 80
BOREA 125	Ø 125



**DISPONIBLES
ADAPTADORES
DE ÁNGULOS
PARA:**

- ✓ EMPLAZAMIENTO
- ✓ MANGUITOS
- ✓ JUNTAS
- ✓ MÓDULOS DE AISLAMIENTO ACÚSTICO



BOCAS DE EXTRACCIÓN HIGRORREGULABLES

Las bocas higrorregulables se caracterizan por incorporar un dispositivo que permite una variación de caudal del aire según la humedad. Utilizadas en instalaciones de VMC.

GAMA HIGRORREGULABLE		
CÓDIGO	m³/h	COMPLEMENTOS
BH 10/60	10/60	MAN 125
BH 15/75	15/75	MAN 125
BH 15/100	15/100	MAN 125
BH 05/40	05/40	MAN 125
BH 10/60-I*	10/60	MAN 125

* Incorpora detector de presencia.



CONECTORES PARA BOCAS DE EXTRACCIÓN/INSUFLACIÓN

Adaptadores de conexión de bocas de extracción/insuflación a Redes de conductos termo-plásticos.

CONECTORES	
CÓDIGO	SISTEMA
MAN 100	Ø 100
MAN 125	Ø 125

Entradas de aire



ENTRADAS DE AIRE AUTORREGULABLES / HIGORREGULABLES

Las entradas de aire están destinadas a introducir aire nuevo en las estancias principales de la vivienda: salón, comedor, dormitorios, se colocan encima de las ventanas o en el muro exterior. Estas son indispensables en todo tipo de Ventilación Mecánica Controlada simple flujo. Las entradas de aire autorregulables se caracterizan por sus caudales nominales bajo una diferencia de presión de 20 Pa. Entradas de aire 15, 22, 30 o 45 m³/h.

El tipo y número de entradas dependen de los caudales indicados en el CTE HS3.

También disponibles con aislamiento acústico lo que permite respetar las exigencias de la Reglamentación acústica.



ACÚSTICAS				
EA ISOL22	22	EA ISO HY	6	45
EA ISOL30	30			
EA ISOL45	45			



Reguladores de caudal



Los reguladores de caudal permiten equilibrar la red de distribución de aire cuando la longitud de la red genera desigualdades en los caudales a ventilar. Asimismo, son un elemento indispensable cuando se quiere instalar una rejilla decorativa en lugar de una boca de extracción.

INFORMACIÓN TÉCNICA

Permiten obtener un caudal dado bajo una presión de 50 a 200 Pa (baja presión) o de 200 a 650 Pa (alta presión).

INSTALACIÓN

El regulador de caudal se monta por simple encaje en el interior del conducto. Incluye una junta asegurando la estanqueidad.

Como el regulador está asociado a una boca de difusión de aire, la distancia mínima entre esta y el regulador debe ser de al menos de diámetro en extracción y de al menos tres veces el diámetro en insuflación.

Es necesario respetar el sentido del flujo de aire indicado en la etiqueta.



REGULADOR MAR EN EXTRACCIÓN

CÓDIGO	DIMENSIONES (mm)
MRR100...	Ø 100
MRR125...	Ø 125
MRR150...	Ø 150

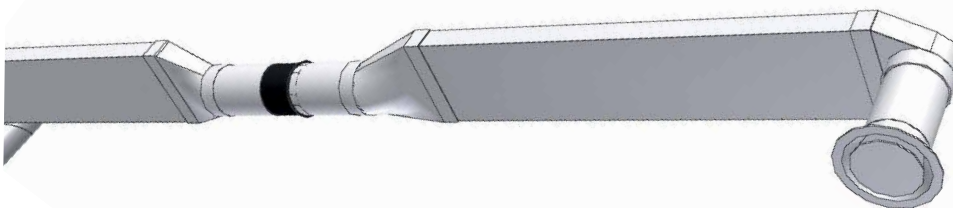

Componentes Tubpla® Gonaven® para VMC

SISTEMA TELESCÓPICO



CONDUCTO TELESCÓPICO



FUNDA INSONORIZANTE



SISTEMAS CORTAFUEGOS



CONDUCTO ATENUADOR ACÚSTICO

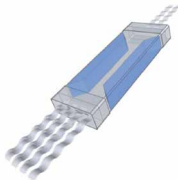

ISO-TP



CINTA DE ALUMINIO



CÓDIGO	DIMENSIONES (mm)	PRECIO	U/M	
STT150	Ø 150	58,54 €	ud	1
STT125	Ø 125	26,85 €	ud	1
STT100	Ø 100	22,56 €	ud	1
TT149/153	Ø 150	12,66 €	ud	18
TT-125	Ø 125	7,57 €	ud	8
TT-100	Ø 100	5,69 €	ud	5
AL 150	Ø 150	15,16 €	ud	1
FW-150	Ø 150	106,68 €	ud	5
FW-180x90	□ 180x90	99,33 €	ud	5
FW-125	Ø 125	79,60 €	ud	5
FW-220x55	□ 220x55	75,19 €	ud	5
FW-150x70	□ 150x75	56,29 €	ud	5
FW-100	Ø 100	69,34 €	ud	5
FW-110x55	□ 110x55	51,81 €	ud	5
AC2002-5	□ 180x90	37,97 €	ud	18
AC1002-5	□ 220x55	31,12 €	ud	18
AC0501-5	□ 110x55	24,25 €	ud	24
ISO-TP-XL	□ 180x90 - 220x55	86,19 €	ud	1
ISO-TP-L	Ø 150 - □ 150x75	81,04 €	ud	1
ISO-TP-M	Ø 120-125 - □ 120x60	73,13 €	ud	1
ISO-TP-S	Ø 100 - □ 110x55	68,63 €	ud	1
BA55 G		36,62 €	ud	1

CAJA DE DISTRIBUCIÓN
Y KIT SILENCIADOR



BOCA DE EXTRACCIÓN
AUTORREGULABLE



BOCA DE EXTRACCIÓN
REGULABLE



BOCA DE EXTRACCIÓN
HIGRORREGULABLE



ENTRADA DE AIRE AUTORREGULABLE
E HIGRORREGULABLE



REGULADOR DE
CAUDAL



MANGUITO DE
"FALSO TECHO"



MANGUITO DE
CONEXIÓN



CÓDIGO	DIMENSIONES (mm)	PRECIO	U/M	
188642		145,32 €	ud	1
188039EX		14,09 €	ud	1
BE 15		15,93 €	ud	48*
BE 30		15,93 €	ud	48*
BE 45		15,93 €	ud	36*
BE 60		15,93 €	ud	36*
BE 75		15,93 €	ud	36*
BE 90		15,93 €	ud	36*
BE 120		23,68 €	ud	36*
BE 150		23,68 €	ud	36*
BEIP 150		18,00 €	ud	30*
BEIP 125		12,85 €	ud	45*
BEIP 100		12,09 €	ud	75*
BH 10/60		97,93 €	ud	18*
BH 15/75		97,93 €	ud	18*
BH 15/100		97,93 €	ud	18*
BH 05/40		72,70 €	ud	18*
BH 10/60I		133,99 €	ud	18*
EA ISOL20		17,85 €	ud	25*
EA ISOL30		17,85 €	ud	25*
EA ISOL45		19,72 €	ud	25*
EA ISOHY		43,55 €	ud	25*
MRR150...**	Ø 150	36,52 €	ud	8*
MRR125...**	Ø 125	24,62 €	ud	18*
MRR100...**	Ø 100	21,70 €	ud	36*
FBE 125	Ø 125	8,67 €	ud	18*
FBE 100	Ø 100	8,67 €	ud	36*
MAN 125	Ø 125	3,85 €	ud	100*
MAN 100	Ø 100	3,85 €	ud	160*

*Nota: Se pueden suministrar a granel.

**Nota: Indicar caudal requerido.

Rejillas



VENTANILLA DE SUPERFICIE



VENTANILLA POR ENCASTRE



GAMA	CÓDIGO	DIMENSIONES (mm)	PRECIO	U/M	
	0461	230x230	4,96 €	ud	60
	0461-B	230x230	5,45 €	ud	20
	0462	230x430	11,20 €	ud	32
	0462-B	230x430	12,32 €	ud	10
	0460	150x200	4,43 €	ud	52
	0460-TB	150x200	4,88 €	ud	20
	0463	Ø int. 100	3,44 €	ud	25
	0463-TB	Ø int. 100	3,78 €	ud	35
	0595	Ø int. 121	3,99 €	ud	25
	0595-TB	Ø int. 120	4,44 €	ud	21
	0464	Ø int. 156	3,46 €	ud	25
	0464-B	Ø int. 150	3,93 €	ud	24

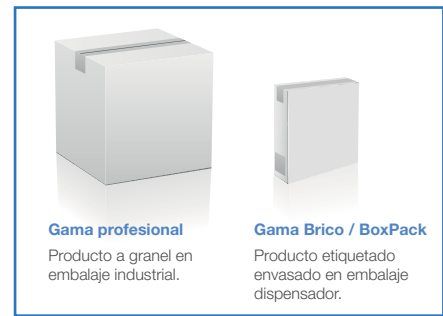

VENTANILLA SALIDA EXTERIOR MIXTA



REJILLAS DE PLÁSTICO CON FIJACIONES



REJILLAS METÁLICAS LACADO BLANCO

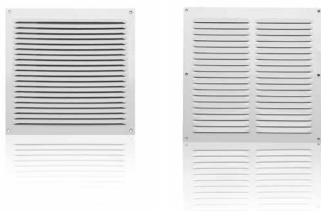

GAMA	CÓDIGO	DIMENSIONES (mm)	PRECIO	U/M	
	0444	155x155 Conexión Ø 100	3,03 €	ud	10
	0592	Ø 90 a 140	5,10 €	ud	25
	0592-B	Ø 90 a 140	5,59 €	ud	16
	0593	Ø 125 a 160	5,97 €	ud	25
	0593-B	Ø 125 a 160	6,54 €	ud	10
	0465	150x150	2,14 €	ud	15
	0465-TB	150x150	2,35 €	ud	100
	0466	170x170	2,74 €	ud	15
	0466-TB	170x170	3,03 €	ud	100
	0467	200x200	3,42 €	ud	15
	0467-TB	200x200	3,42 €	ud	15

CONDICIONES GENERALES

- **Pedido mínimo:** 1 caja por referencia (embalajes completos).
- **Notificación de incidencias:** No se aceptarán devoluciones por siniestro en el transporte, si no han sido previamente notificadas en las 24 horas posteriores a la entrega, o en su defecto se haya dejado constancia explícita en el albarán de entrega sellado al transportista, de los aparentes daños en embalajes o bultos faltantes.
- **Devoluciones:** No se admitirán devoluciones transcurridos 7 días desde la fecha de la entrega. Toda devolución aceptada conllevará un demérito del 30% por gastos de transporte, gestión y manipulación con la única excepción de mercancía suministrada por implantación, en cuyo caso el cliente se hará cargo del transporte. La mercancía devuelta sin su embalaje original, o no apta para su comercialización no será abonada, y estará a disposición del cliente en depósito durante 7 días. Transcurrido ese tiempo se procederá a su destrucción.
- **Portes pagados:** A partir de 600 € netos. Pedidos inferiores los portes serán pagados y cargados en factura según tabla a continuación:

IMP. PEDIDO	PORTES
0 a 150 €	15 €
150 a 300 €	25 €
300 a 450 €	35 €
> 450 €	45 €

- **Plazo de entrega:** Los pedidos de productos de catálogo, se entregarán en un plazo de 6 días laborables, a contar desde el día siguiente de su registro. En caso de recibir el pedido con defecto de forma (ejemplos: importe inferior al pedido mínimo para franco porte, embalajes incompletos, precios o descuentos incorrectos,...), se enviará notificación de pedido resolviendo ese defecto, el cual quedará bloqueado en espera de la conformidad por escrito a dicha modificación. En este caso, el plazo de 6 días empezará a contar a partir de la conformidad por parte del cliente.
- **Portes debidos:** Los pedidos recibidos con solicitud de forma de envío a portes debidos, podrán ser recogidos previa notificación de nuestro departamento de Atención al Cliente sobre su preparación, y en un plazo de entrega de 4 días.
- **Forma y Plazo de pago:** 1r pedido pago adelantado por transferencia. Siguiendo a negociar según previa clasificación de riesgo y conforme a Ley 15/2010 de plazo de pago.
- **Descuentos por pronto pago:** El plazo máximo de pago para aplicar un descuento por pronto pago es de 30 días fecha factura y sin día de pago. La única forma de pago posible para aplicar un descuento por pronto pago es la de Giro Domiciliado (previa firma de documento SEPA debidamente cumplimentado). En caso de impago o retraso en el pago, el descuento por pronto pago se retrocederá.

Conoce más acerca de **Tubpla® Pure StancoFix**

Visita nuestros vídeos explicativos

RED
Tubpla® Pure StancoFix >



< **COMPARATIVA**
Red estándar Vs
Tubpla® Pure StancoFix

INDUSTRIAS GONAL HISPANIA, S.L.U.

Pol. Ind. Congost
C/ Camí Vell de Vic, núm. 12
08520 Les Franqueses del Vallès
Barcelona-España

Tel.: 902 889 232
Tel. Int.: +34 938 616 530
Fax. 902 889 302
Fax. Int.: +34 938 402 047

gonal@gonal.es
www.gonal.es