



Negarra

Instala tranquilidad

TARIFA 2016

ESPAÑOL

www.negarra.com

*Vista aérea
de las instalaciones de Negarra*



Negarra

Instala tranquilidad



Tienes en tus manos la nueva tarifa 2015 de todos los productos que fabricamos en Negarra, están reflejados los productos con los que cubrimos las necesidades del mercado en evacuación de humos y gases de la combustión y nuestras soluciones en producción de agua caliente sanitaria.

Verás que hemos incrementado la sencillez a la hora de encontrar el producto que estás buscando y que ahora te resultará más fácil el poder identificar la referencia que más se ajusta a tus requerimientos.

Queremos destacar las principales ventajas de nuestra amplia gama:

- Gran disponibilidad de stocks.
- Plazos de entrega reducidos para los productos en stock.
- Conocemos técnicamente el producto y facilitamos información sobre él.
- Prestamos asesoramiento técnico y formamos a nuestros clientes.
- Garantizamos una calidad certificada y homologada por laboratorios independientes y por los principales organismos oficiales.
- Generamos sinergias con nuestros clientes, que nos permiten expandir los negocios de ambos.

Entre en nuestra web y conózcanos mejor:

www.negarra.com

Le invitamos a que nos ponga a prueba: plazos de entrega, confirmaciones técnicas, realizar un pedido... daremos solución a cualquier consulta, porque la tarea de Negarra no finaliza con el envío de su pedido, nuestra relación va más allá, estamos comprometidos con nuestro trabajo.

Utilice la vía que le resulte más cómoda: 902 10 47 61 o un e-mail: sat@negarra.es la respuesta a sus necesidades será inmediata.

LA CALIDAD, Lo que nos distingue

La calidad es innegociable, en Negarra nos diferenciamos por el cuidado y el saber en la elección de los materiales, en la fabricación y el diseño. La fabricación de todos los productos de Negarra se realiza con los métodos técnicos más avanzados y con una precisión y conciencia artesanal, que nos distingue de la competencia.

Si hay algo de lo que nos sentimos orgullosos es de nuestro nombre, por eso tenemos una gran responsabilidad al marcar nuestros productos con Negarra, nuestro nivel de compromiso nos exige fabricar los termos más fiables y eficientes del mercado y los sistemas de evacuación más seguros.

Una de las máximas con las que se fundó Negarra es la premisa de ofrecer un producto de calidad. Estar certificados bajo la norma de calidad **UNE EN ISO 9001: 2008** nos exige que, tanto la gestión interna, como el sistema productivo, estén sujetos a unos controles exhaustivos, desde la calidad de los materiales, hasta el servicio al cliente pasando por cualquier detalle de fabricación, gestión de residuos...

Referencias Negarra

Son varias las ingenierías, los estudios de arquitectura, los instaladores... que confían en Negarra para encontrar solución a sus necesidades, la respuesta que ofrecemos y la contrastada calidad de los productos que fabricamos son garantía de éxito para cualquier instalación. Aquí referenciamos algunas.

*Fotografías (de arriba a abajo y de izquierda a derecha):
Mercado Barceló (Madrid), Estadio San Mamés (Bilbao), Ed. R. Vallecas,
E. Magisterio (Universidad del País Vasco), Mercado de la Victoria (Córdoba),
Ciudad de la Cultura (Galicia).*

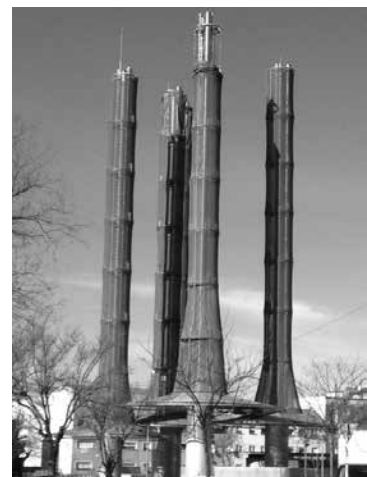

REFERENCIAS NACIONALES

MADRID

- Estadio Santiago Bernabeu, Madrid
- Edificio Cristalia, Madrid
- Torre Cristal, Madrid
- Hospital 12 de Octubre, Madrid
- Teatro Real El Escorial, Madrid
- Museo del Prado, Madrid
- Ciudad de Telefónica, Madrid
- Sede central del Banco Santander, Madrid
- Mercado Barceló, Madrid
- IKEA, Vallecas
- Instalación en la Central Térmica, Vallecas
- Centro Comercial, Móstoles
- Nuevas instalaciones de AIR BUS, Illescas

CATALUÑA

- Palau de la Música, Barcelona
- Monasterio de Montserrat, Barcelona
- Instalación EI30 de restaurantes del Centro Comercial Arenas, Barcelona
- Instalación EI30 del Edificio CUBICS de Santa Coloma de Gramanet

ANDALUCIA

- Estación AVE María Zambrano, Málaga
- Hotel Beatriz Palace, Fuengirola
- Centro Comercial El Corte Inglés, El Ejido
- Hospital Santa Ángela de la Cruz, Sevilla
- Cafetería de la facultad de Psicología, Granada
- Mercado de la Victoria, Córdoba
- Hospital San Juan de Dios, Córdoba
- Restaurante Foster Hollywood, Jaén

MURCIA

- Asilo Hermanitas de los Pobres, Cartagena

COMUNIDAD VALENCIANA

- Universidad de Valencia (Facultad de Aeronáutica)
- Centro Comercial Opencor, Alicante
- Centro Comercial Zenia Boulevard, Alicante
- Hotel Port Denia, Alicante
- Edificio OAMI, Alicante

PAIS VASCO

- BBVA Edificio central, Bilbao
- BEC Edificio Torre, Bilbao
- Paraninfo UPV, Bilbao
- Sede IDOM, Bilbao
- Clínica Quirón, Bilbao
- Escuela de Ingeniería, Bilbao
- Estadio San Mamés, Bilbao
- Torres Isozaki, Bilbao
- Escuela de Náutica, Portugalete
- Hospital San Juan de Dios, Santurce
- Fernando Buesa Arena, Vitoria
- Instituto de Nano tecnología, San Sebastián
- Hotel María Cristina, San Sebastián
- Edificio Orona, San Sebastián

NAVARRA

- Edificio Baluarte, Pamplona
- Hospital Virgen del Camino, Pamplona

CANTABRIA

- Hospital Laredo, Cantabria
- Palacio de Deportes, Santander
- Aeropuerto, Santander

GALICIA

- Ciudad de la Cultura, Santiago

MALLORCA

- Hospital Son Dureta, Palma de Mallorca

CASTILLA LA MANCHA

- Comedor social "Esperanza y Vida", Almansa, Albacete

EXTREMADURA

- Edificio Nuevas Consejerías III Milenio, Mérida
- Fábrica de aluminio "Aluminios del Maestre", Villafranca de los Barros, Badajoz

REFERENCIAS INTERNACIONALES

GIBRALTAR

- Nueva Terminal del Aeropuerto, Gibraltar

PORTUGAL

- Estadio Sporting Club, Lisboa
- Estadio Benfica, Lisboa
- Hospital de Braga

REINO UNIDO

- York: Hall. Londres

HOLANDA

- Hospital Esrasmus, Rotterdam

ANGOLA

- Tour Sky
- Hotel Ikas

ARGELIA

- Hotel Convention Oran

ITALIA

- Universidad Politécnica, Turín

RUMANIA

- Embajada de Francia, Bucharest

BULGARIA

- Hotel Complex Maxi Green City, Sofia
- Man Centre, Sofia
- Hotel Kempinski Grand Arena, Bansko
- SPA Hotel ATA Varshets
- Garden of Eden, St. Vlas
- Pearl Park, Mall
- Pirin Golf & Country Club, Razlog
- Pirin Golf Hotel, Razlog



Soluciones Negarra

En Negarra queremos que tu negocio crezca y te ayudamos a incrementar la demanda.



Soluciones para instaladores:

- Te asesoramos y ayudamos técnicamente en tus proyectos
- Podemos acompañarte en la comercialización y en el servicio postventa.



Soluciones para distribuidores:

- Garantizamos suministro en plazo reducido.
- Ofrecemos soluciones innovadoras y sostenibles.
- Formación Técnica y Comercial por nuestro equipo.



Soluciones para constructoras:

- Instalaciones rápidas, sencillas, seguras y con todas las garantías de calidad.
- Asesoramiento y acompañamiento técnico Negarra.
- Servicio Técnico especializado en grandes proyectos.



Soluciones para particulares:

- Máximo confort y tranquilidad en tu hogar.
- Sistemas eficientes que ahorran energía, sostenibles con el medio ambiente.
- Eco-saving: el mayor ahorro y eficiencia con el menor consumo.

Novedad

Nuevo Software de cálculo online NEGARCAL

Negarra le ofrece un novedoso software de cálculo de dimensionamiento de chimeneas de acuerdo a las normas europeas UNE-EN 133841-1 (un único aparato de calefacción) y UNE-EN 13384-2 (más de un aparato de calefacción).

- Fácil acceso desde nuestra web: www.negarra.com
- Manejo intuitivo
- Disponible en Español, Francés, Inglés y Alemán.
- Base de datos con más de 1.000 modelos de generadores.
- Gammas Negarra Actualizadas.
- Posibilidad de impresión de cálculo para adjuntar a proyectos, instalaciones, etc.

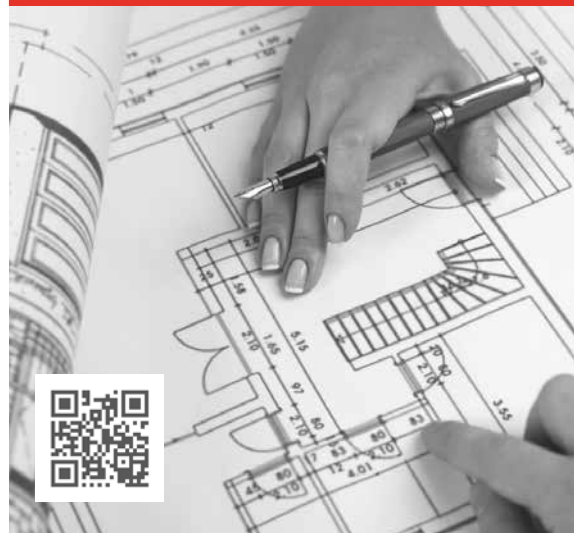

Aplicaciones de las chimeneas Negarra

En este cuadro resumimos las principales aplicaciones de las chimeneas Negarra, además de las más sencillas como las calderas, también se pueden utilizar en calderas de gran potencia o en exigentes sistemas contraincendios, cubrimos todas las necesidades que se te puedan plantear.

APLICACIONES	GAMAS										
	GC25		GC50	MD		IS*		COAXIS		CONDENSACIÓN	
	MASTER	PLUS	MASTER	MASTER	PLUS	MASTER	W	SIMPLE	COAXIAL	SIMPLE	COAXIAL
Calderas murales estancas	●			●		●					
Calderas murales bajo NOx	●						●				
Calderas murales de condensación		●					●	●	●	●	●
Calderas de biomasa		●			●		●	●	●		
Calderas de leña		●			●						
Estufas		●			●						
Calderas potencia media	●			●		●					
Calderas potencia media condensación		●					●				
Calderas gran potencia	●										
Calderas gran potencia condensación		●									
Grupos electrógenos	●		●								
Sistemas contra incendios	●		●								
Microgeneración		●									
Campanas industriales EI30	●	●									
Chimeneas EI120			(1) ●								

* Sólo instalaciones interiores o patios exclusivos para chimeneas.

(1) Consultar condiciones.

8

Explicación del contenido de la tarifa

Los iconos que utilizamos sirven para guiarte en el proceso de búsqueda de la referencia que mejor se ajusta a lo que buscas.

ICONOS

ENCABEZADOS

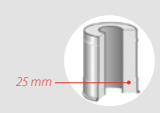

GC25 MASTER

Chimenea modular aislada de doble pared con aislamiento de fibra cerámica de alta densidad y 25 mm de espesor.

Ø 80 - 650 mm (diámetro máximo 1050 mm)

- Pared Interior: **AISI 304** (1.4301)
- Pared Exterior: **AISI 304** (1.4301)

Esquema de la pieza y grosor del aislamiento

Categoría de piezas



Breve descripción de la categoría de piezas

Diámetros de la categoría

Composición de las paredes de las piezas

T450 H1 W Vm L20040/50/60 O65

T450 N1 D Vm L20040/50/60 G65

DESIGNACIÓN

Nivel de temperatura

Nivel de presión (N, P ó H)

Resistencia a la condensación (W: Húmedo; D: Seco)

Resistencia a la corrosión

Material pared interior (tipo de acero y espesor)

Resistencia al fuego de hollín y distancia a materiales combustibles

Tipo de combustión para la que esta recomendada la categoría

Homologaciones

TABLAS

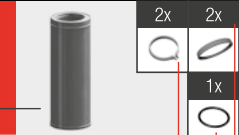
<p>Nombre de la clasificación de las piezas</p> <p>Descripción de la pieza</p> <p>Imagen de la pieza</p> <p>Nº de abrazaderas que se suministran con la pieza</p>	<div style="background-color: black; color: white; padding: 5px; font-weight: bold;">MÓDULOS RECTOS Y REGULABLES</div> <div style="background-color: red; color: white; padding: 5px; font-weight: bold;">Módulo regulable 250 - 450 mm</div> 	<p>Diámetro de la pieza</p> <p>Ø80</p> <p>Nº de Referencia</p> <p>525.108</p> <p>Precio en € (sin IVA)</p> <p>80,23 €</p> <p>Unidades por caja</p> <p>1</p> <p>Nº de juntas bilabiales que se suministran con la pieza</p> <p>Nº de juntas tóricas que se suministran con la pieza</p>	<p>REF.</p> <p>€</p> <p>U/CAJA</p>
---	---	---	------------------------------------

ÍNDICE

CHIMENEAS INDIVIDUALES

GC 25 MASTER <small>AISI 304/ 304</small>	10
<i>Chimenea modular aislada de doble pared (E130).</i>	
GC 25 PLUS <small>AISI 316L/ 304</small>	18
<i>Chimenea modular aislada de doble pared (E130).</i>	
GC 50 MASTER <small>AISI 304/ 304</small>	26
<i>Chimenea modular aislada de doble pared.</i>	
MD MASTER <small>AISI 304/ 304</small>	34
<i>Chimenea modular aislada de doble pared.</i>	
MD PLUS <small>AISI 316L/ 304</small>	41
<i>Chimenea modular aislada de doble pared.</i>	
IS MASTER <small>AISI 304</small>	46
<i>Chimenea modular de simple pared.</i>	
IS W <small>AISI 316L</small>	56
<i>Chimenea modular de simple pared.</i>	
CONDENSACIÓN	62
<i>Conductos de polipropileno para la evacuación de humos y gases. // Sistema simple, coaxial y flexible.</i>	
COAXIS PLUS <small>AISI 316L/ 304</small>	66
<i>Chimenea modular de sistema concéntrico.</i>	

CONDUCTOS DE EVACUACIÓN

COAXIAL PRO	68
<i>Conductos de aluminio para la evacuación de gases de calderas estancas.</i>	
ALU STAR	72
<i>Fabricada en aluminio con recubrimiento en blanco de esmalte de poliuretano.</i>	

CONDUCTOS PARA BIOMASA

BL ENAMEL PREMIUM	74
<i>Conductos de chapa de acero laminado en frío con recubrimiento en esmalte vitrificado.</i>	
IS PELLET CLASSIC	78
<i>Conducto metálico fabricado en acero inoxidable AISI 316 pintado en negro.</i>	

VENTILACIÓN Y AIREACIÓN

VENTILACIÓN	80
<i>Accesorios de PVC para la extracción de humos y gases en campanas.</i>	
AIREACIÓN	84
<i>Rejillas para la aspiración y extracción del aire.</i>	
PROYECTOS A MEDIDA	85
TERMOS Y ACUMULADORES	90

GC25 MASTER

Clasificación de resistencia al fuego

Configuración vertical: EI 30 ve i → o
Configuración horizontal: EI 30 ho i → o

Clasificación de marcado CE

T450 H1 W Vm L20040/50/60 O65

T450 N1 D Vm L20040/50/60 G65

Aplicaciones



Certificación



CHIMENEA RESISTENTE AL FUEGO EI-30

Campanas de Cocina Profesionales

CALDERAS CENTRALIZADAS DE GAS Y GASÓLEO

Chimenea modular aislada de doble pared AISI 304 (1.4301)/AISI 304 (1.4301), con aislamiento de fibra cerámica de alta densidad y 25 mm. de espesor

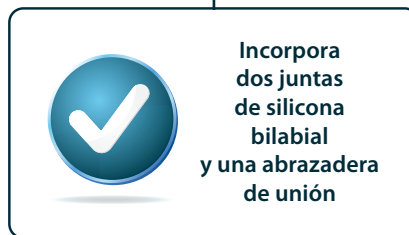
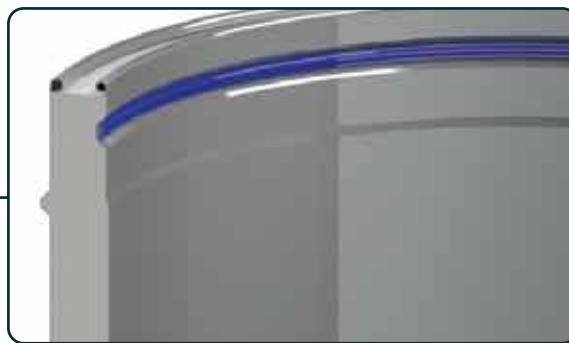

Características



- Diámetros disponibles: 80-1.000 mm.
- Espesor de aislamiento de 25 mm. de fibra cerámica
- Clase de estanqueidad H1: 5000 Pa
- Diseño exclusivo que evita el puente térmico
- Máxima estanqueidad interior y exterior
- Sin necesidad de aplicar un sellante de silicona



ABRAZADERAS		Ø350	Ø400	Ø450	Ø500	Ø550	Ø600	Ø650	
Abrazadera vientos		238.117	239.117	240.117	242.117	243.117	244.117	245.117	REF.
		23,33 €	24,62 €	29,54 €	33,53 €	37,53 €	42,50 €	48,87 €	€
		1	1	1	1	1	1	1	U/CAJA
Anclaje intermedio				240.184	242.184	243.184	244.184	245.184	REF.
				55,94 €	58,69 €	64,07 €	64,07 €	69,10 €	€
				1	1	1	1	1	U/CAJA
SOPORTES		Ø350	Ø400	Ø450	Ø500	Ø550	Ø600	Ø650	
Soporte mural de carga regulable		238.121	239.121	240.121	242.121	243.121	244.121	245.121	REF.
		167,62 €	191,65 €	226,85 €	275,13 €	293,92 €	346,19 €	477,68 €	€
		1	1	1	1	1	1	1	U/CAJA
Soporte base con desagüe		533.119	534.119	535.119	536.119	537.119	538.119	539.119	REF.
		199,91 €	227,88 €	266,87 €	323,02 €	346,09 €	408,24 €	561,87 €	€
		1	1	1	1	1	1	1	U/CAJA
ADAPTADORES		Ø350	Ø400	Ø450	Ø500	Ø550	Ø600	Ø650	
Adaptador caldera		533.150	534.150	535.150	536.150	537.150	538.150	539.150	REF.
		95,09 €	108,43 €	113,35 €	124,31 €	135,27 €	151,15 €	160,92 €	€
		1	1	1	1	1	1	1	U/CAJA
Adaptador a brida		533.151	534.151	535.151	536.151	537.151	538.151	539.151	REF.
		110,16 €	125,50 €	131,60 €	143,85 €	156,01 €	175,50 €	186,46 €	€
		1	1	1	1	1	1	1	U/CAJA
Adaptador GC25 / IS		533.152	534.152	535.152	536.152	537.152	538.152	539.152	REF.
		95,09 €	108,43 €	113,35 €	124,31 €	135,27 €	151,15 €	160,92 €	€
		1	1	1	1	1	1	1	U/CAJA
Adaptador IS / GC25		533.153	534.153	535.153	536.153	537.153	538.153	539.153	REF.
		95,09 €	108,43 €	113,35 €	124,31 €	135,27 €	151,15 €	160,92 €	€
		1	1	1	1	1	1	1	U/CAJA
Ampliación		533.160	534.160	535.160	536.160	537.160	538.160		REF.
		307,15 €	351,05 €	368,12 €	402,14 €	437,57 €	489,94 €	<i>Consultar</i>	€
		1 ø400	1 ø450	1 ø500	1 ø550	1 ø600	1 ø650		U/CAJA
PROTECCIONES		Ø350	Ø400	Ø450	Ø500	Ø550	Ø600	Ø650	
Cubreaguas 0 - 10°		238.129	239.129	240.129	242.129	243.129	244.129	245.129	REF.
		190,35 €	218,27 €	254,99 €	292,52 €	316,66 €	347,65 €	362,34 €	€
		1	1	1	1	1	1	1	U/CAJA
Cubreaguas 5 - 35°		238.130	239.130	240.130	242.130	243.130	244.130	245.130	REF.
		190,35 €	218,27 €	254,99 €	292,52 €	316,66 €	347,65 €	362,34 €	€
		1	1	1	1	1	1	1	U/CAJA
Collarín Antitortmenta		238.132	239.132	240.132	242.132	243.132	244.132	245.132	REF.
		51,90 €	66,85 €	77,00 €	83,59 €	97,47 €	106,06 €	119,50 €	€
		1	1	1	1	1	1	1	U/CAJA

G25 Refractario: +45%* sobre GC25 Master. | **GC25 ALU:** -15%* sobre GC25 Master clasificada EI30. *No aplicable a accesorios.

Blanco, negro (RAL 9005), gris (RAL 7022), marrón (RAL 8004), crema (RAL 1015), rojo claro (RAL 3012): +25%, sobre PVP de las piezas. Otros colores RAL consultar a Negarra.

GC25 PLUS

Clasificación de resistencia al fuego

Configuración vertical: EI 30 ve i → o
Configuración horizontal: EI 30 ho i → o

Clasificación de mercado CE

T450 H1 W V2 L50040/50/60 O65

T450 N1 D V2 L50040/50/60 G65

Aplicaciones



Certificación



CALDERAS CENTRALIZADAS DE GAS CONDENSACIÓN
CALDERAS CENTRALIZADAS DE GASÓLEO CONDENSACIÓN
CALDERAS DE COMBUSTIBLE SÓLIDO
ESTUFAS DE PELLETS

Chimenea modular aislada de doble pared AISI 316 (1.4404)/AISI 304 (1.4301), con aislamiento de fibra cerámica de alta densidad y 25 mm. de espesor

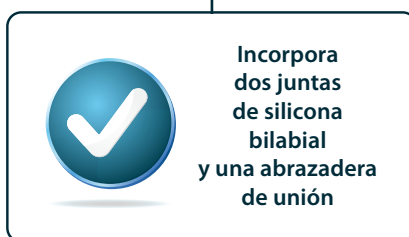
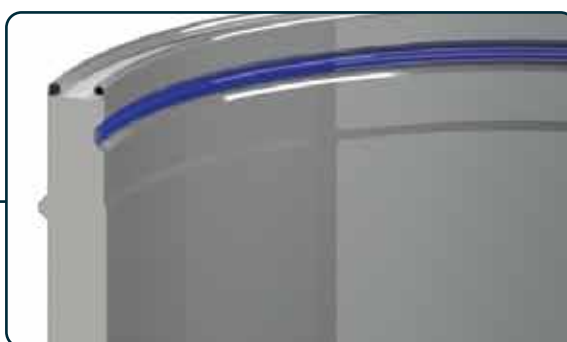

Características



Diámetros disponibles: 80-1.000 mm.
Espesor de aislamiento de 25 mm. de fibra cerámica
Clase de estanqueidad H1: 5000 Pa
Diseño exclusivo que evita el puente térmico
Máxima estanqueidad interior y exterior
Sin necesidad de aplicar un sellante de silicona



ABRAZADERAS		Ø350	Ø400	Ø450	Ø500	Ø550	Ø600	Ø650	
Abrazadera vientos		124.117	125.117	240.117	242.117	243.117	244.117	245.117	REF.
		21,60 €	22,80 €	29,54 €	33,53 €	37,53 €	42,50 €	48,87 €	€
		1	1	1	1	1	1	1	U/CAJA
Anclaje intermedio				240.184	242.184	243.184	244.184	254.184	REF.
				55,94 €	58,69 €	59,70 €	64,07 €	69,10 €	€
				1	1	1	1	1	U/CAJA
SOPORTES		Ø350	Ø400	Ø450	Ø500	Ø550	Ø600	Ø650	
Soporte mural de carga regulable		238.121	239.121	240.121	242.121	243.121	244.121	245.121	REF.
		167,62 €	191,65 €	226,85 €	275,13 €	293,92 €	346,19 €	477,68 €	€
		1	1	1	1	1	1	1	U/CAJA
Soporte base con desagüe		633.119	634.119	635.119	636.119	637.119	638.119	639.119	REF.
		239,35 €	272,90 €	319,54 €	386,79 €	414,41 €	488,82 €	672,78 €	€
		1	1	1	1	1	1	1	U/CAJA
ADAPTADORES		Ø350	Ø400	Ø450	Ø500	Ø550	Ø600	Ø650	
Adaptador caldera		633.150	634.150	635.150	636.150	637.150	638.150	639.150	REF.
		113,89 €	129,80 €	135,73 €	148,88 €	161,97 €	180,99 €	192,71 €	€
		1	1	1	1	1	1	1	U/CAJA
Adaptador a brida		633.151	634.151	635.151	636.151	637.151	638.151	639.151	REF.
		131,39 €	150,26 €	157,57 €	172,25 €	186,77 €	210,15 €	223,29 €	€
		1	1	1	1	1	1	1	U/CAJA
Adaptador GC25 / IS		633.152	634.152	635.152	636.152	637.152	638.152	639.152	REF.
		113,84 €	129,85 €	135,73 €	148,82 €	161,97 €	181,00 €	192,71 €	€
		1	1	1	1	1	1	1	U/CAJA
Adaptador IS / GC25		633.153	634.153	635.153	636.153	637.153	638.153	639.153	REF.
		113,84 €	129,85 €	135,73 €	148,82 €	161,97 €	181,00 €	192,71 €	€
		1	1	1	1	1	1	1	U/CAJA
Ampliación		633.160	634.160	635.160	636.160	637.160	638.160		REF.
		367,77 €	420,34 €	440,80 €	481,51 €	523,96 €	586,66 €	<i>Consultar</i>	€
		1 ø400	1 ø450	1 ø500	1 ø550	1 ø600	1 ø650		U/CAJA
PROTECCIONES		Ø350	Ø400	Ø450	Ø500	Ø550	Ø600	Ø650	
Cubreaguas 0 - 10°		238.129	239.129	240.129	242.129	243.129	244.129	245.129	REF.
		190,35 €	218,27 €	254,99 €	292,52 €	316,66 €	347,65 €	362,34 €	€
		1	1	1	1	1	1	1	U/CAJA
Cubreaguas 5 - 35°		238.130	239.130	240.130	242.130	243.130	244.130	245.130	REF.
		190,35 €	218,27 €	254,99 €	292,52 €	316,66 €	347,65 €	362,34 €	€
		1	1	1	1	1	1	1	U/CAJA
Collarín Antitormenta		238.132	239.132	240.132	242.132	243.132	244.132	245.132	REF.
		51,90 €	61,90 €	77,00 €	83,59 €	97,47 €	106,06 €	119,50 €	€
		1	1	1	1	1	1	1	U/CAJA

GC25 Refractario: +45%* sobre GC25 Master. | **GC25 ALU:** -15%* sobre GC25 Master clasificada EI30. *No aplicable a accesorios.

Blanco (RAL 9005), gris (RAL 7022), marrón (RAL 8004), crema (RAL 1015), rojo claro (RAL 3012): +25%, sobre PVP de las piezas. Otros colores RAL consultar a Negarra.

GC50 MASTER

Clasificación de resistencia al fuego

Configuración vertical: EI 120 ve i ↔ o
Configuración horizontal: EI 120 ho i ↔ o

Clasificación de marcado CE

T600 H1 W Vm L20040/50/60/80 O65

T600 N1 D Vm L20040/50/60/80 G65

Aplicaciones



Certificación



GRUPOS ELECTRÓGENOS

CHIMENEA RESISTENTE AL FUEGO EI-120
Paso de instalaciones a través de elementos
de compartimentación de incendios

Chimenea modular aislada de doble pared AISI 304 (1.4301)/AISI 304 (1.4301),
con aislamiento de fibra cerámica de alta densidad



Características



Diámetros disponibles: 80-1.000 mm.
Aislamiento de fibra cerámica
Clase de estanqueidad H1: 5000 Pa
Diseño exclusivo que evita el puente térmico
Máxima estanqueidad interior y exterior
Sin necesidad de aplicar un sellante de silicona



MÓDULOS RECTOS Y REGULABLES			Ø350	Ø400	Ø450	Ø500	Ø600	Ø700	Ø800	
Módulo recto 250 mm		1x	557.104	558.104	559.104	560.104	562.104	564.104	566.104	REF.
		2x	159,15 €	187,35 €	190,30 €	207,55 €	251,90 €	267,05 €	325,35 €	€
			1	1	1	1	1	1	1	U/CAJA
Módulo recto 500 mm		1x	557.105	558.105	559.105	560.105	562.105	564.105	566.105	REF.
		2x	223,45 €	255,05 €	256,25 €	280,00 €	340,50 €	415,20 €	507,05 €	€
			1	1	1	1	1	1	1	U/CAJA
Módulo recto 1.000 mm		1x	557.106	558.106	559.106	560.106	562.106	564.106	566.106	REF.
		2x	357,75 €	398,40 €	400,05 €	435,65 €	530,85 €	648,65 €	790,25 €	€
			1	1	1	1	1	1	1	U/CAJA
Módulo regulable 250 - 450 mm		2x	557.108	558.108	559.108	560.108	562.108	564.108	566.108	REF.
		2x	367,90 €	385,55 €	394,60 €	404,05 €	481,15 €	586,95 €	715,70 €	€
		1x	1	1	1	1	1	1	1	U/CAJA
Módulo regulable 500 - 950 mm		2x	557.107	558.107	559.107	560.107	562.107	564.107	566.107	REF.
		2x	626,30 €	671,45 €	673,50 €	703,80 €	858,40 €	1.046,50 €	1.276,70 €	€
		1x	1	1	1	1	1	1	1	U/CAJA
Módulo silenciador 1000 mm		1x	557.133	558.133	559.133	560.133	562.133	564.133	566.133	REF.
		2x	461,15 €	470,55 €	472,40 €	515,70 €	628,05 €	766,50 €	935,10 €	€
			1	1	1	1	1	1	1	U/CAJA

CODOS Y TES			Ø350	Ø400	Ø450	Ø500	Ø600	Ø700	Ø800	
Codo 30°		1x	557.030	558.030	559.030	560.030	562.030	564.030	566.030	REF.
		2x	245,65 €	456,60 €	473,70 €	530,00 €	823,95 €	942,50 €	1.146,10 €	€
			1	1	1	1	1	1	1	U/CAJA
Codo 45°		1x	557.045	558.045	559.045	560.045	562.045	564.045	566.045	REF.
		2x	276,25 €	507,80 €	527,45 €	588,90 €	936,75 €	1.071,55 €	1.302,90 €	€
			1	1	1	1	1	1	1	U/CAJA
Te 90°		1x	557.109	558.109	559.109	560.109	562.109	564.109	566.109	REF.
		2x	742,80 €	843,20 €	884,20 €	963,55 €	1.338,80 €	1.633,60 €	1.992,60 €	€
			1	1	1	1	1	1	1	U/CAJA

ELEMENTOS DE REGISTRO, REGULACIÓN Y CONTROL			Ø350	Ø400	Ø450	Ø500	Ø600	Ø700	Ø800	
Módulo comprobador		1x	557.120	558.120	559.120	560.120	562.120	564.120	566.120	REF.
		2x	257,25 €	310,30 €	311,30 €	339,45 €	414,10 €	504,90 €	616,20 €	€
			1	1	1	1	1	1	1	U/CAJA
Módulo controlador de humos		1x	557.350	558.350	559.350	560.350	562.350			REF.
		2x	632,20 €	708,50 €	719,40 €	730,30 €	872,00 €	Consultar	Consultar	€
			1	1	1	1	1			U/CAJA
Colector hollín con desagüe		1x	557.145	558.145	559.145	560.145	562.145	564.145	566.145	REF.
		1x	159,15 €	188,45 €	199,70 €	216,70 €	264,10 €	279,90 €	340,85 €	€
			1	1	1	1	1	1	1	U/CAJA

MÓDULOS FINALES			Ø350	Ø400	Ø450	Ø500	Ø600	Ø700	Ø800	
Módulo final cónico		1x	557.111	558.111	559.111	560.111	562.111	564.111	566.111	REF.
		1x	152,40 €	168,20 €	176,05 €	191,85 €	233,60 €	285,45 €	347,60 €	€
			1	1	1	1	1	1	1	U/CAJA
Módulo final deflector antirretorno		1x	557.125	558.125	559.125	560.125				REF.
		1x	239,25 €	273,05 €	281,00 €	320,45 €	Consultar	Consultar	Consultar	€
			1	1	1	1				U/CAJA
Módulo final deflector con rejilla		1x	557.139	558.139						REF.
		1x	206,00 €	221,50 €	Consultar	Consultar	Consultar	Consultar	Consultar	€
			1	1						U/CAJA

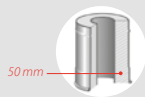



GC50 MASTER

Chimenea modular aislada de doble pared con aislamiento de fibra cerámica de alta densidad y 50 mm de espesor.

Ø 100 - 800 mm (diámetro máximo 1000 mm)

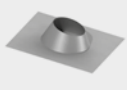
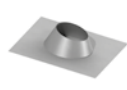

- Pared Interior: **AISI 304** (1.4301)
- Pared Exterior: **AISI 304** (1.4301)

ADAPTADORES		Ø100	Ø125	Ø150	Ø200	Ø250	Ø300	
Ampliación aislada	 <div style="display: flex; flex-direction: column; align-items: center;"> <div style="display: flex; align-items: center;"> 1x  </div> <div style="display: flex; align-items: center;"> 2x  </div> </div>	550.160	551.160	552.160	554.160	555.160	556.160	REF.
		154,55 €	156,85 €	180,50 €	248,30 €	323,85 €	382,60 €	€
		1 ø125	1 ø150	1 ø175	1 ø250	1 ø300	1 ø350	U/CAJA

PROTECCIONES		Ø100	Ø125	Ø150	Ø200	Ø250	Ø300	
Cubreaguas 0 - 10°		119.129	120.129	121.129	122.129	123.129	238.129	REF.
		88,08 €	97,47 €	103,84 €	109,13 €	118,43 €	190,35 €	€
		1	1	1	1	1	1	U/CAJA
Cubreaguas 5 - 35°		119.130	120.130	121.130	122.130	123.130	238.130	REF.
		88,08 €	97,47 €	103,84 €	109,13 €	118,43 €	190,35 €	€
		1	1	1	1	1	1	U/CAJA
Collarín Antitormenta		119.132	120.132	121.132	122.132	123.132	238.132	REF.
		24,62 €	28,62 €	33,32 €	35,90 €	39,91 €	51,90 €	€
		1	1	1	1	1	1	U/CAJA

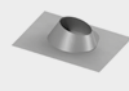
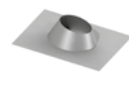

ADAPTADORES		Ø350	Ø400	Ø450	Ø500	Ø600	Ø700	Ø800	
Ampliación aislada 	1x 	557.160	558.160	559.160	560.160	562.160	564.160		REF.
	2x 	433,40 €	449,10 €	470,55 €	513,50 €	625,20 €	762,90 €	Consultar	€
		1 ø400	1 ø450	1 ø500	1 ø550	1 ø700	1 ø800		U/CAJA

PROTECCIONES		Ø350	Ø400	Ø450	Ø500	Ø600	Ø700	Ø800	
Cubreaguas 0 - 10° 		239.129	240.129	242.129	243.129	245.129	247.129	249.129	REF.
		218,27 €	254,99 €	292,52 €	316,66 €	362,34 €	361,55 €	395,35 €	€
		1	1	1	1	1	1	1	U/CAJA
Cubreaguas 5 - 35° 		239.130	240.130	242.130	243.130	245.130	247.130	249.130	REF.
		218,27 €	254,99 €	292,52 €	316,66 €	362,34 €	361,55 €	395,35 €	€
		1	1	1	1	1	1	1	U/CAJA
Collarín Antitormenta 		239.132	240.132	242.132	243.132	245.132	247.132	249.132	REF.
		61,90 €	77,00 €	83,59 €	97,47 €	119,50 €	121,75 €	132,20 €	€
		1	1	1	1	1	1	1	U/CAJA

GC50 ALU (a partir de Ø200 mm): - 15%* sobre GC50 Master. *No aplicable a accesorios.

Blanco, negro (RAL 9005), gris (RAL 7022), marrón (RAL 8004), crema (RAL 1015), rojo claro (RAL 3012): +25%, sobre PVP de las piezas.
Otros colores RAL consultar a Negarra.

GC50 Refractario (AISI 310):

+45% sobre GC50 Master.



MD MASTER

Chimenea modular aislada de doble pared AISI 304 (1.4301)/AISI 304 (1.4301), con aislamiento de fibra cerámica de alta densidad y 25 mm. de espesor

Clasificación de mercado CE

EN 1856-1 T600 N1 D Vm L20040/50 G50

EN 1856-1 T450 N1 D Vm L20040/50 G50

EN 1856-1 T400 P2 W Vm L20040/50 O50 **(con junta tórica)*

EN 1856-2 T600 N1 D Vm L20040/50 G60M

EN 1856-2 T450 N1 D Vm L20040/50 G60M

Certificación



Aplicaciones



Características

Diámetros disponibles: 125-300 mm.

Aislamiento de alta densidad de 25 mm.

Arandela de cobertura que protege el aislamiento interior



Posibilidad de lacado
en cualquier
color de la gama RAL

CALDERAS CENTRALIZADAS DE GAS Y GASÓLEO
MICROGENERACIÓN

MD PLUS

Chimenea modular aislada de doble pared AISI 316 (1.4404)/AISI 304 (1.4301), con aislamiento de alta densidad y 25 mm. de espesor

Clasificación de mercado CE

EN 1856-1 T600 N1 D V2 L50040/50 G50

EN 1856-1 T450 N1 D V2 L50040/50 G50

EN 1856-1 T400 P2 W V2 L50040/50 O50 **(con junta tórica)*

EN 1856-2 T600 N1 D V2 L50040/50 G60M

EN 1856-2 T450 N1 D V2 L50040/50 G60M

Certificación

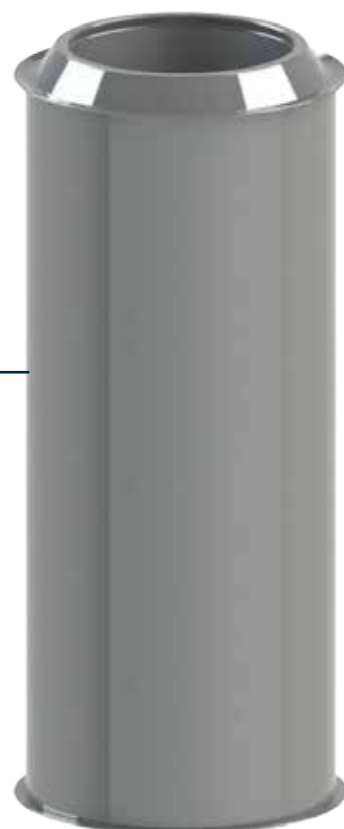

Aplicaciones



Características

Diámetros disponibles: 125-300 mm.

Aislamiento de alta densidad de 25 mm.

Arandela de cobertura que protege el aislamiento interior

Abrazadera de cierre rápido



Posibilidad de lacado en cualquier color de la gama RAL

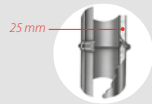

MD MASTER

Chimenea modular aislada de doble pared con aislamiento de alta densidad y 25 mm de espesor.

Ø 125 - 300 mm

- Pared Interior: **AISI 304** (1.4301)
- Pared Exterior: **AISI 304** (1.4301)

MÓDULOS RECTOS Y REGULABLES			Ø125	Ø150	Ø175	Ø200	Ø250	Ø300	
Módulo recto 100 mm		1x 	118.103	119.103	120.103	121.103	122.103	123.103	REF.
		33,84 €	45,41 €	52,06 €	58,75 €	74,74 €	94,76 €	€	
		1	1	1	1	1	1	U/CAJA	
Módulo recto 250 mm		1x 	118.104	119.104	120.104	121.104	122.104	123.104	REF.
		54,76 €	57,46 €	66,85 €	82,78 €	96,11 €	112,45 €	€	
		1	1	1	1	1	1	U/CAJA	
Módulo recto 500 mm		1x 	118.105	119.105	120.105	121.105	122.105	123.105	REF.
		61,67 €	77,44 €	89,48 €	109,13 €	119,72 €	154,33 €	€	
		1	1	1	1	1	1	U/CAJA	
Módulo recto 1.000 mm		1x 	118.106	119.106	120.106	121.106	122.106	123.106	REF.
		87,27 €	99,59 €	118,42 €	137,38 €	166,40 €	211,03 €	€	
		1	1	1	1	1	1	U/CAJA	
Módulo regulable 250 - 450 mm		2x 	118.108	119.108	120.108	121.108	122.108	123.108	REF.
		91,96 €	106,43 €	122,42 €	150,34 €	166,32 €	202,23 €	€	
		1 	1	1	1	1	1	U/CAJA	
Módulo regulable 500 - 950 mm		2x 	118.107	119.107	120.107	121.107	122.107	123.107	REF.
		120,95 €	143,75 €	175,66 €	196,94 €	247,59 €	279,45 €	€	
		1 	1	1	1	1	1	U/CAJA	
Módulo silenciador 1000 mm		1x 	118.133	119.133	120.133	121.133	122.133	123.133	REF.
		127,71 €	143,75 €	159,73 €	173,07 €	207,68 €	239,54 €	€	
		1	1	1	1	1	1	U/CAJA	
CODOS Y TES			Ø125	Ø150	Ø175	Ø200	Ø250	Ø300	
Codo 15°		1x 	118.015	119.015	120.015	121.015	122.015	123.015	REF.
		56,65 €	64,15 €	74,14 €	96,39 €	107,73 €	135,27 €	€	
		1	1	1	1	1	1	U/CAJA	
Codo 30°		1x 	118.030	119.030	120.030	121.030	122.030	123.030	REF.
		56,65 €	64,15 €	74,14 €	96,39 €	107,73 €	135,27 €	€	
		1	1	1	1	1	1	U/CAJA	
Codo 45°		1x 	118.045	119.045	120.045	121.045	122.045	123.045	REF.
		61,56 €	71,71 €	87,91 €	97,55 €	111,73 €	133,30 €	€	
		1	1	1	1	1	1	U/CAJA	
Codo 90°		1x 	118.090	119.090	120.090	121.090	122.090	123.090	REF.
		81,70 €	92,88 €	112,75 €	132,79 €	187,06 €	226,99 €	€	
		1	1	1	1	1	1	U/CAJA	
Te 90°		1x 	118.109	119.109	120.109	121.109	122.109	123.109	REF.
		112,34 €	124,45 €	166,92 €	188,29 €	227,29 €	270,35 €	€	
		1	1	1	1	1	1	U/CAJA	
Te 135° = Te 45°		1x 	118.110	119.110	120.110	121.110	122.110	123.110	REF.
		183,65 €	190,35 €	204,93 €	254,26 €	319,36 €	443,23 €	€	
		1	1	1	1	1	1	U/CAJA	
ELEMENTOS DE REGISTRO, REGULACIÓN Y CONTROL			Ø125	Ø150	Ø175	Ø200	Ø250	Ø300	
Módulo comprobador		1x 	118.120	119.120	120.120	121.120	122.120	123.120	REF.
		84,38 €	94,18 €	117,72 €	129,49 €	164,81 €	211,90 €	€	
		1	1	1	1	1	1	U/CAJA	
Módulo controlador de humos		1x 	118.350	119.350	120.350	121.350	122.350	123.350	REF.
		251,21 €	289,71 €	293,01 €	312,07 €	356,35 €	388,26 €	€	
		1	1	1	1	1	1	U/CAJA	
Módulo regulador de tiro		1x 	118.134	119.134	120.134	121.134	122.134	123.134	REF.
		159,73 €	165,02 €	173,07 €	177,07 €	186,35 €	199,64 €	€	
		1	1	1	1	1	1	U/CAJA	

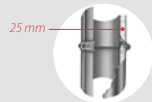

MD MASTER

Chimenea modular aislada de doble pared con aislamiento de alta densidad y 25 mm de espesor.

Ø 125 - 300 mm

- Pared Interior: **AISI 304** (1.4301)
- Pared Exterior: **AISI 304** (1.4301)

ABRAZADERAS		Ø125	Ø150	Ø175	Ø200	Ø250	Ø300	
Abrazadera fijación forjados		118.118	119.118	120.118	121.118	122.118	123.118	REF.
		21,94 €	26,84 €	30,24 €	32,51 €	35,80 €	39,20 €	€
		1	1	1	1	1	1	U/CAJA
Abrazadera vientos		118.117	119.117	120.117	121.117	122.117	123.117	REF.
		11,77 €	13,28 €	15,28 €	16,58 €	18,04 €	20,63 €	€
		1	1	1	1	1	1	U/CAJA
Abrazadera araña		118.181	119.181	120.181	121.181	122.181	123.181	REF.
		27,92 €	31,91 €	34,61 €	37,10 €	39,91 €	46,49 €	€
		1	1	1	1	1	1	U/CAJA
Abrazadera autoportante		118.135	119.135	120.135	121.135	122.135	123.135	REF.
		38,12 €	42,98 €	46,60 €	51,30 €	56,38 €	62,05 €	€
		1	1	1	1	1	1	U/CAJA
Prolongador abrazadera fijación pared regulable 300 mm *		118.300	118.300	118.300	118.300	118.300	118.300	REF.
		45,79 €	45,79 €	45,79 €	45,79 €	45,79 €	45,79 €	€
		2	2	2	2	2	2	U/CAJA
Prolongador abrazadera fijación pared regulable 600 mm *		118.600	118.600	118.600	118.600	118.600	118.600	REF.
		86,03 €	86,03 €	86,03 €	86,03 €	86,03 €	86,03 €	€
		2	2	2	2	2	2	U/CAJA
Junta tórica		720.175	721.175	722.175	723.175	724.175	725.175	REF.
		5,18 €	6,48 €	7,83 €	8,48 €	14,53 €	16,58 €	€
		1	1	1	1	1	1	U/CAJA
SOPORTES		Ø125	Ø150	Ø175	Ø200	Ø250	Ø300	
Soporte mural de carga regulable		118.121	119.121	120.121	121.121	122.121	123.121	REF.
		66,89 €	78,73 €	85,48 €	102,44 €	117,13 €	133,16 €	€
		1	1	1	1	1	1	U/CAJA
Soporte sujeción suelo		118.124	119.124	120.124	121.124	122.124	123.124	REF.
		135,76 €	150,34 €	163,73 €	177,07 €	204,93 €	232,85 €	€
		1	1	1	1	1	1	U/CAJA
Soporte base con desagüe		118.119	119.119	120.119	121.119	122.119	123.119	REF.
		114,42 €	126,41 €	138,46 €	147,74 €	170,32 €	194,35 €	€
		1	1	1	1	1	1	U/CAJA
Soporte techo		118.136	119.136	120.136	121.136	122.136	123.136	REF.
		28,62 €	32,62 €	38,61 €	44,01 €	53,35 €	61,45 €	€
		1	1	1	1	1	1	U/CAJA
ADAPTADORES		Ø125	Ø150	Ø175	Ø200	Ø250	Ø300	
Adaptador caldera		118.150	119.150	120.150	121.150	122.150	123.150	REF.
		34,61 €	36,72 €	41,42 €	45,41 €	50,76 €	54,76 €	€
		1 Otras medidas bajo pedido	1 ø100	1 ø125	1 ø150	1 ø175	1 ø200	1 ø250
Adaptador caldera		118.151	119.151	120.151	121.151	122.151	123.151	REF.
		34,61 €	36,72 €	41,42 €	45,41 €	50,76 €	54,76 €	€
		1 Otras medidas bajo pedido	1 ø125	1 ø140	1 ø175	1 ø200	1 ø250	1 ø300
Adaptador caldera		118.152	119.152	120.152	121.152	122.152	123.152	REF.
		34,61 €	36,72 €	41,42 €	45,41 €	50,76 €	54,76 €	€
		1 Otras medidas bajo pedido	1 ø130	1 ø150	1 ø200	1 ø250	1 ø300	1 ø350
Adaptador caldera		118.153	119.153	120.153	121.153			REF.
		34,61 €	36,72 €	41,42 €	45,41 €	<i>Consultar</i>	<i>Consultar</i>	€
		1 Otras medidas bajo pedido	1 ø135	1 ø160	1 ø180	1 ø150		
Adaptador caldera		118.154	119.154		121.154			REF.
		34,61 €	36,72 €	<i>Consultar</i>	45,41 €	<i>Consultar</i>	<i>Consultar</i>	€
		1 Otras medidas bajo pedido	1 ø140	1 ø175		1 ø180		

* Abrazadera fijación pared no incluida.

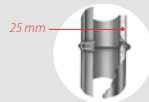

MD MASTER

Chimenea modular aislada de doble pared con aislamiento de alta densidad y 25 mm de espesor.

Ø 125 - 300 mm

- Pared Interior: **AISI 304** (1.4301)
- Pared Exterior: **AISI 304** (1.4301)

ACCESORIOS		Ø125	Ø150	Ø175	Ø200	Ø250	Ø300	
Placa corta-fuegos negra		118.240B	119.240B	120.240B	121.240B	122.240B	123.240B	REF.
		76,70 €	84,35 €	93,53	103,25 €	123,62 €	144,84 €	€
		1	1	1	1	1	1	U/CAJA
Pasamuros telescópico 250-300		720.244	721.244	722.244	723.244	724.244	725.244	REF.
		38,88 €	42,77 €	47,04 €	51,75 €	56,93 €	70,55 €	€
		1	1	1	1	1	1	U/CAJA
Pasamuros telescópico 350-450		720.247	721.247	722.247	723.247	724.247	725.247	REF.
		49,68 €	54,65 €	60,11 €	66,13 €	72,74 €	82,43 €	€
		1	1	1	1	1	1	U/CAJA
Embellecedor pasamuros		720.004	721.004	722.004	723.004	724.004	725.004	REF.
		10,80 €	11,88 €	12,96 €	14,04 €	15,12 €	16,74 €	€
		1	1	1	1	1	1	U/CAJA
Placa base con anclaje		720.143	721.143	722.143	723.143	724.143	725.143	REF.
		41,26 €	44,28 €	48,28 €	54,22 €	58,64 €	65,56 €	€
		1	1	1	1	1	1	U/CAJA
Kit pasaforzados MDW blanco		720.001	721.001	722.001	723.001	724.001	725.001	REF.
		51,84 €	57,24 €	62,64 €	68,04 €	74,52 €	81,97 €	€
		1	1	1	1	1	1	U/CAJA
Kit pasaforzados MDW negro		720.002	721.002	722.002	723.002	724.002	725.002	REF.
		51,84 €	57,24 €	62,64 €	68,04 €	74,52 €	81,97 €	€
		1	1	1	1	1	1	U/CAJA
Kit pasaforzados MDW galva		720.003	721.003	722.003	723.003	724.003	725.003	REF.
		46,44 €	50,76 €	56,16 €	61,56 €	66,96 €	73,66 €	€
		1	1	1	1	1	1	U/CAJA
Embellecedor 45° Inox		118.343	119.343	120.343	121.343	122.343	123.343	REF.
		64,30 €	67,52 €	87,77 €	114,10 €	148,34 €	192,83 €	€
		1	1	1	1	1	1	U/CAJA
Embellecedor para paso techo blanco		118.021W	119.021W	120.021W	121.021W	122.021W		REF.
		55,22 €	55,22 €	55,22 €	55,22 €	55,22 €	<i>Consultar</i>	€
		1	1	1	1	1		U/CAJA
Embellecedor para paso techo inox		118.021	119.021	120.021	121.021	122.021		REF.
		55,22 €	55,22 €	55,22 €	55,22 €	55,22 €	<i>Consultar</i>	€
		1	1	1	1	1		U/CAJA
Embellecedor para paso techo negro		118.021B	119.021B	120.021B	121.021B	122.021B		REF.
		55,22 €	55,22 €	55,22 €	55,22 €	55,22 €	<i>Consultar</i>	€
		1	1	1	1	1		U/CAJA
Embellecedor 0°		118.344	119.344	120.344	121.344	122.344	123.344	REF.
		23,11 €	24,95 €	25,27 €	27,11 €	28,30 €	29,43 €	€
		1	1	1	1	1	1	U/CAJA
Placa base con anclaje fijado		118.218	119.218	120.218	121.218	122.218	123.218	REF.
		45,90 €	49,79 €	55,30 €	62,32 €	68,26 €	75,30 €	€
		1	1	1	1	1	1	U/CAJA
Abrazadera forjado cuadrado		118.340	119.340	120.340	121.340	122.340	123.340	REF.
		44,28 €	48,60 €	53,95 €	61,07 €	66,96 €	73,87 €	€
		1	1	1	1	1	1	U/CAJA
Soporte fijación estructura		118.003	119.003	120.003	121.003	122.003	123.003	REF.
		85,59 €	98,43 €	113,19 €	130,17 €	149,70 €	172,15 €	€
		1	1	1	1	1	1	U/CAJA

MD Refractario: +45%* sobre MD Master. **MD ALU:** -15%* sobre MD Master. *No aplicable a accesorios.

Blanco, negro (RAL 9005), gris (RAL 7022), marrón (RAL 8004), crema (RAL 1015), rojo claro (RAL 3012): +25%, sobre PVP de las piezas. Otros colores RAL consultar a Negarra.

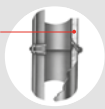









MD PLUS

Chimenea modular aislada de doble pared con aislamiento de alta densidad y 25 mm de espesor.

Ø 125 - 300 mm

- Pared Interior: **AISI 316L** (1.404)
- Pared Exterior: **AISI 304** (1.4301)

MÓDULOS RECTOS Y REGULABLES			Ø125	Ø150	Ø175	Ø200	Ø250	Ø300	
Módulo recto 100 mm			720.103	721.103	722.103	723.103	724.103	725.103	REF.
			48,49 €	53,08 €	60,97 €	68,63 €	87,48 €	110,43 €	€
			1	1	1	1	1	1	U/CAJA
Módulo recto 250 mm			720.104	721.104	722.104	723.104	724.104	725.104	REF.
			57,37 €	63,46 €	71,60 €	85,43 €	104,22 €	123,23 €	€
			1	1	1	1	1	1	U/CAJA
Módulo recto 500 mm			720.105	721.105	722.105	723.105	724.105	725.105	REF.
			66,96 €	74,91 €	85,32 €	101,74 €	120,97 €	151,63 €	€
			1	1	1	1	1	1	U/CAJA
Módulo recto 1.000 mm			720.106	721.106	722.106	723.106	724.106	725.106	REF.
			93,38 €	109,71 €	129,55 €	151,25 €	181,18 €	229,94 €	€
			1	1	1	1	1	1	U/CAJA
Módulo regulable 250 - 450 mm			720.108	721.108	722.108	723.108	724.108	725.108	REF.
			99,85 €	123,71 €	142,45 €	174,37 €	192,94 €	251,59 €	€
			1	1	1	1	1	1	U/CAJA
Módulo regulable 500 - 950 mm			720.107	721.107	722.107	723.107	724.107	725.107	REF.
			141,05 €	159,73 €	186,35 €	211,52 €	255,58 €	302,08 €	€
			1	1	1	1	1	1	U/CAJA
Módulo silenciador 1000 mm			720.133	721.133	722.133	723.133	724.133	725.133	REF.
			150,34 €	169,02 €	187,65 €	203,63 €	242,24 €	279,45 €	€
			1	1	1	1	1	1	U/CAJA
CODOS Y TES			Ø125	Ø150	Ø175	Ø200	Ø250	Ø300	
Codo 15°			720.015	721.015	722.015	723.015	724.015	725.015	REF.
			66,15 €	75,01 €	86,78 €	112,75 €	126,58 €	159,03 €	€
			1	1	1	1	1	1	U/CAJA
Codo 30°			720.030	721.030	722.030	723.030	724.030	725.030	REF.
			66,15 €	75,01 €	86,78 €	112,75 €	126,58 €	159,03 €	€
			1	1	1	1	1	1	U/CAJA
Codo 45°			720.045	721.045	722.045	723.045	724.045	725.045	REF.
			72,04 €	83,81 €	90,72 €	105,84 €	127,66 €	150,34 €	€
			1	1	1	1	1	1	U/CAJA
Codo 90°			720.090	721.090	722.090	723.090	724.090	725.090	REF.
			95,26 €	109,03 €	132,79 €	155,25 €	219,78 €	267,01 €	€
			1	1	1	1	1	1	U/CAJA
Te 90°			720.109	721.109	722.109	723.109	724.109	725.109	REF.
			122,26 €	135,22 €	186,08 €	210,06 €	253,80 €	297,11 €	€
			1	1	1	1	1	1	U/CAJA
Te 135° = Te 45°			720.110	721.110	722.110	723.110	724.110	725.110	REF.
			204,23 €	225,94 €	321,08 €	355,64 €	374,22 €	519,05 €	€
			1	1	1	1	1	1	U/CAJA
ELEMENTOS DE REGISTRO, REGULACIÓN Y CONTROL			Ø125	Ø150	Ø175	Ø200	Ø250	Ø300	
Módulo comprobador			720.120	721.120	722.120	723.120	724.120	725.120	REF.
			110,16 €	113,02 €	141,26 €	155,41 €	197,75 €	254,29 €	€
			1	1	1	1	1	1	U/CAJA
Módulo controlador de humos			720.350	721.350	722.350	723.350	724.350	725.350	REF.
			301,37 €	347,86 €	351,97 €	374,92 €	427,90 €	466,18 €	€
			1	1	1	1	1	1	U/CAJA
Módulo regulador de tiro			720.134	721.134	722.134	723.134	724.134	725.134	REF.
			187,65 €	194,35 €	203,63 €	207,68 €	218,27 €	232,85 €	€
			1	1	1	1	1	1	U/CAJA

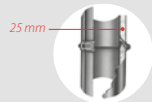

MD PLUS

Chimenea modular aislada de doble pared con aislamiento de alta densidad y 25 mm de espesor.

Ø 125 - 300 mm

- Pared Interior: **AISI 316L** (1.404)
- Pared Exterior: **AISI 304** (1.4301)

ELEMENTOS DE REGISTRO, REGULACIÓN Y CONTROL		Ø125	Ø150	Ø175	Ø200	Ø250	Ø300	
Colector de hollín		118.113	119.113	120.113	121.113	122.113	123.113	REF.
		31,32 €	34,61 €	38,61 €	44,01 €	49,09 €	57,35 €	€
		1	1	1	1	1	1	U/CAJA
Colector de hollín con desagüe		118.145	119.145	120.145	121.145	122.145	123.145	REF.
		33,31 €	37,32 €	39,91 €	46,71 €	51,19 €	58,75 €	€
		1	1	1	1	1	1	U/CAJA
Estabilizador de tiro		102.2385	107.2385	108.2385	109.2385			REF.
		192,29 €	192,29 €	192,29 €	205,35 €	Consultar	Consultar	€
		1	1	1	1			U/CAJA
Adaptador estabilizador de tiro		720.169	721.169	722.169	723.169			REF.
		38,61 €	41,20 €	46,60 €	51,08 €	Consultar	Consultar	€
		1	1	1	1			U/CAJA
MÓDULOS FINALES		Ø125	Ø150	Ø175	Ø200	Ø250	Ø300	
Módulo final cónico		720.111	721.111	722.111	723.111	724.111	725.111	REF.
		52,38 €	61,24 €	66,26 €	74,84 €	83,70 €	126,41 €	€
		1	1	1	1	1	1	U/CAJA
Módulo final deflector		118.112	119.112	120.112	121.112	122.112	123.112	REF.
		38,61 €	45,41 €	58,75 €	74,74 €	86,78 €	105,14 €	€
		1	1	1	1	1	1	U/CAJA
Módulo final deflector antilluvia		118.123	119.123	120.123	121.123	122.123	123.123	REF.
		62,86 €	72,14 €	78,73 €	90,77 €	101,14 €	154,33 €	€
		1	1	1	1	1	1	U/CAJA
Módulo final deflector antipájaros		118.127	119.127	120.127	121.127	122.127	123.127	REF.
		78,41 €	90,77 €	98,87 €	105,35 €	111,83 €	158,33 €	€
		1	1	1	1	1	1	U/CAJA
Módulo final deflector antirretorno		118.125	119.125	120.125	121.125	122.125	123.125	REF.
		86,78 €	99,85 €	109,13 €	119,72 €	130,41 €	163,73 €	€
		1	1	1	1	1	1	U/CAJA
Aspirador estatico		118.131	119.131	120.131	121.131	122.131	123.131	REF.
		82,30 €	93,26 €	102,44 €	111,83 €	121,12 €	155,74 €	€
		1	1	1	1	1	1	U/CAJA
Terminal pico flauta		118.122	119.122	120.122	121.122	122.122	123.122	REF.
		64,75 €	73,55 €	81,49 €	97,31 €	120,26 €	130,52 €	€
		1	1	1	1	1	1	U/CAJA
Módulo final con rejilla		118.139	119.139	120.139	121.139	122.139	123.139	REF.
		105,14 €	131,12 €	140,45 €	146,02 €	172,15 €	207,52 €	€
		1	1	1	1	1	1	U/CAJA
Terminal ventur NG 01		118.126	119.126	120.126	121.126	122.126	123.126	REF.
		211,41 €	230,58 €	240,03 €	254,23 €	277,56 €	294,03 €	€
		1	1	1	1	1	1	U/CAJA
ABRAZADERAS		Ø125	Ø150	Ø175	Ø200	Ø250	Ø300	
Abrazadera unión tubos		118.114	119.114	120.114	121.114	122.114	123.114	REF.
		9,29 €	9,99 €	10,58 €	11,99 €	13,28 €	16,58 €	€
		1	1	1	1	1	1	U/CAJA
Abrazadera fijación pared regulable		118.115	119.115	120.115	121.115	122.115	123.115	REF.
		19,77 €	26,84 €	34,61 €	37,32 €	42,71 €	45,41 €	€
		1	1	1	1	1	1	U/CAJA
Abrazadera fijación forjados		118.118	119.118	120.118	121.118	122.118	123.118	REF.
		21,94 €	26,84 €	30,24 €	32,51 €	35,80 €	39,20 €	€
		1	1	1	1	1	1	U/CAJA

ABRAZADERAS		Ø125	Ø150	Ø175	Ø200	Ø250	Ø300	
Abrazadera vientos		118.117	119.117	120.117	121.117	122.117	123.117	REF.
		11,77 €	13,28 €	15,28 €	16,58 €	18,04 €	20,63 €	€
		1	1	1	1	1	1	U/CAJA
Abrazadera araña		118.181	119.181	120.181	121.181	122.181	123.181	REF.
		27,92 €	31,91 €	34,61 €	37,10 €	39,91 €	46,49 €	€
		1	1	1	1	1	1	U/CAJA
Abrazadera autoportante		118.135	119.135	120.135	121.135	122.135	123.135	REF.
		38,12 €	42,98 €	46,60 €	51,30 €	56,38 €	62,05 €	€
		1	1	1	1	1	1	U/CAJA
Prolongador abrazadera fijación pared regulable 300 mm *		118.300	118.300	118.300	118.300	118.300	118.300	REF.
		45,79 €	45,79 €	45,79 €	45,79 €	45,79 €	45,79 €	€
		2	2	2	2	2	2	U/CAJA
Prolongador abrazadera fijación pared regulable 600 mm *		118.600	118.600	118.600	118.600	118.600	118.600	REF.
		86,03 €	86,03 €	86,03 €	86,03 €	86,03 €	86,03 €	€
		2	2	2	2	2	2	U/CAJA
Junta tórica		720.175	721.175	722.175	723.175	724.175	725.175	REF.
		5,18 €	6,48 €	7,83 €	8,48 €	14,53 €	16,58 €	€
		1	1	1	1	1	1	U/CAJA

SOPORTES		Ø125	Ø150	Ø175	Ø200	Ø250	Ø300	
Soporte mural de carga regulable		118.121	119.121	120.121	121.121	122.121	123.121	REF.
		66,89 €	78,73 €	85,48 €	102,44 €	117,13 €	133,16 €	€
		1	1	1	1	1	1	U/CAJA
Soporte sujeción suelo		118.124	119.124	120.124	121.124	122.124	123.124	REF.
		135,76 €	150,34 €	163,73 €	177,07 €	204,93 €	232,85 €	€
		1	1	1	1	1	1	U/CAJA
Soporte base con desagüe		720.119	721.119	722.119	723.119	724.119	725.119	REF.
		135,76 €	149,04 €	163,73 €	174,37 €	200,93 €	231,56 €	€
		1	1	1	1	1	1	U/CAJA
Soporte techo		118.136	119.136	120.136	121.136	122.136	123.136	REF.
		28,62 €	32,62 €	38,61 €	44,01 €	53,35 €	61,45 €	€
		1	1	1	1	1	1	U/CAJA

ADAPTADORES		Ø125	Ø150	Ø175	Ø200	Ø250	Ø300	
Adaptador caldera		720.150	721.150	722.150	723.150	724.150	725.150	REF.
		38,61 €	41,20 €	41,42 €	45,41 €	50,76 €	54,76 €	€
		Otras medidas bajo pedido	1 ø100	1 ø125	1 ø150	1 ø175	1 ø200	1 ø250
Adaptador caldera		720.151	721.151	722.151	723.151	724.151	725.151	REF.
		38,61 €	41,20 €	46,60 €	51,08 €	57,08 €	61,34 €	€
		Otras medidas bajo pedido	1 ø125	1 ø140	1 ø175	1 ø200	1 ø250	1 ø300
Adaptador caldera		720.152	721.152	722.152	723.152	724.152	725.152	REF.
		38,61 €	41,20 €	46,60 €	51,08 €	57,08 €	61,34 €	€
		Otras medidas bajo pedido	1 ø130	1 ø150	1 ø200	1 ø250	1 ø300	1 ø350
Adaptador caldera		720.153	721.153	722.153	723.153			REF.
		38,61 €	41,20 €	46,60 €	51,08 €	Consultar	Consultar	€
		Otras medidas bajo pedido	1 ø135	1 ø160	1 ø180	1 ø150		
Adaptador caldera		720.154	721.154		723.154			REF.
		38,61 €	41,20 €	Consultar	51,08 €	Consultar	Consultar	€
		Otras medidas bajo pedido	1 ø140	1 ø175		1 ø180		
Adaptador caldera		720.155	721.155					REF.
		38,61 €	41,20 €	Consultar	Consultar	Consultar	Consultar	€
		Otras medidas bajo pedido	1 ø150	1 ø130				

* Abrazadera fijación pared no incluida.

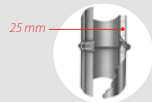

MD PLUS

Chimenea modular aislada de doble pared con aislamiento de alta densidad y 25 mm de espesor.

Ø 125 - 300 mm

- Pared Interior: **AISI 316L** (1.404)
- Pared Exterior: **AISI 304** (1.4301)

ADAPTADORES		Ø125	Ø150	Ø175	Ø200	Ø250	Ø300	
Adaptador caldera	 1x Otras medidas bajo pedido	720.156	721.156					REF.
		38,61 €	41,20 €	<i>Consultar</i>	<i>Consultar</i>	<i>Consultar</i>	<i>Consultar</i>	€
		1 ø120	1 ø135					U/CAJA
Adaptador caldera	 1x Otras medidas bajo pedido	720.157	721.157					REF.
		38,61 €	41,20 €	<i>Consultar</i>	<i>Consultar</i>	<i>Consultar</i>	<i>Consultar</i>	€
		1 ø100	1 ø200					U/CAJA
Adaptador IS/MD	 1x	720.148	721.148	722.148	723.148	724.148	725.148	REF.
		40,61 €	42,98 €	48,49 €	53,08 €	59,35 €	64,04 €	€
		1	1	1	1	1	1	U/CAJA
Adaptador MD/IS	 1x	720.149	721.149	722.149	723.149	724.149	725.149	REF.
		40,61 €	42,98 €	48,49 €	53,08 €	59,35 €	64,04 €	€
		1	1	1	1	1	1	U/CAJA
Adaptador GC25/MD	 1x	627.170	628.170	629.170	630.170	631.170	632.170	REF.
		77,86 €	85,38 €	99,59 €	120,95	134,73 €	144,80 €	€
		1	1	1	1	1	1	U/CAJA
Adaptador MD/GC25	 1x	627.171	628.171	629.171	630.171	631.171	632.171	REF.
		77,86 €	85,38 €	99,59 €	120,95 €	134,73 €	144,80 €	€
		1	1	1	1	1	1	U/CAJA
Adaptador MDW/MD	 1x	720.158W	721.158W	722.158W	723.158W	724.158W	725.158W	REF.
		88,84 €	97,44 €	113,64 €	138,01 €	153,74 €	165,23 €	€
		1	1	1	1	1	1	U/CAJA
Adaptador MD/MDW	 1x	720.159W	721.159W	722.159W	723.159W	724.159W	725.159W	REF.
		88,84 €	97,44 €	113,64 €	138,01 €	153,74 €	165,23 €	€
		1	1	1	1	1	1	U/CAJA
Ampliación aislada	 1x	720.160	721.160	722.160	723.160	724.160		REF.
		115,83 €	127,71 €	159,73 €	171,61 €	204,93 €		€
		1 ø150	1 ø175	1 ø200	1 ø250	1 ø300		U/CAJA
Ampliación aislada	 1x Otras medidas bajo pedido	720.161	721.161	722.161	723.161			REF.
		122,42 €	141,05 €	171,61 €	188,94 €			€
		1 ø175	1 ø200	1 ø250	1 ø300			U/CAJA
Ampliación aislada	 1x	720.162	721.162					REF.
		135,76 €	151,74 €	<i>Consultar</i>	<i>Consultar</i>	<i>Consultar</i>		€
		1 ø200	1 ø250					U/CAJA
PROTECCIONES		Ø125	Ø150	Ø175	Ø200	Ø250	Ø300	
Cubreaguas 0 - 10°		118.129	119.129	120.129	121.129	122.129	123.129	REF.
		76,14 €	88,08 €	97,47 €	103,84 €	109,13 €	118,43 €	€
		1	1	1	1	1	1	U/CAJA
Cubreaguas 5 - 35°		118.130	119.130	120.130	121.130	122.130	123.130	REF.
		76,14 €	88,08 €	97,47 €	103,84 €	109,13 €	118,43 €	€
		1	1	1	1	1	1	U/CAJA
Collarín Antitormenta		118.132	119.132	120.132	121.132	122.132	123.132	REF.
		22,03 €	24,62 €	28,62 €	33,32 €	35,90 €	39,91 €	€
		1	1	1	1	1	1	U/CAJA
ACCESORIOS		Ø125	Ø150	Ø175	Ø200	Ø250	Ø300	
Placa cortafuegos		118.240	119.240	120.240	121.240	122.240	123.240	REF.
		62,08 €	67,48 €	74,88 €	82,60 €	98,90 €	115,87 €	€
		1	1	1	1	1	1	U/CAJA
Placa cortafuegos negra		118.240B	119.240B	120.240B	121.240B	122.240B	123.240B	REF.
		76,70 €	84,35 €	93,53 €	103,25 €	123,62 €	144,84 €	€
		1	1	1	1	1	1	U/CAJA

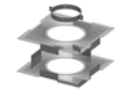
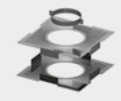
ACCESORIOS		Ø125	Ø150	Ø175	Ø200	Ø250	Ø300	
Pasamuros telescópico 250-300		720.244	721.244	722.244	723.244	724.244	725.244	REF.
		38,88 €	42,77 €	47,04 €	51,75 €	56,93 €	70,55 €	€
		1	1	1	1	1	1	U/CAJA
Pasamuros telescópico 350-450		720.247	721.247	722.247	723.247	724.247	725.247	REF.
		49,68 €	54,65 €	60,11 €	66,13 €	72,74 €	82,43 €	€
		1	1	1	1	1	1	U/CAJA
Embellecedor pasamuros		720.004	721.004	722.004	723.004	724.004	725.004	REF.
		10,80 €	11,88 €	12,96 €	14,04 €	15,12 €	16,74 €	€
		1	1	1	1	1	1	U/CAJA
Placa base con anclaje		720.143	721.143	722.143	723.143	724.143	725.143	REF.
		41,26 €	44,28 €	48,28 €	54,22 €	58,64 €	65,56 €	€
		1	1	1	1	1	1	U/CAJA
Kit pasaforzados MDW blanco		720.001	721.001	722.001	723.001	724.001	725.001	REF.
		51,84 €	57,24 €	62,64 €	68,04 €	74,52 €	81,97 €	€
		1	1	1	1	1	1	U/CAJA
Kit pasaforzados MDW negro		720.002	721.002	722.002	723.002	724.002	725.002	REF.
		51,84 €	57,24 €	62,64 €	68,04 €	74,52 €	81,97 €	€
		1	1	1	1	1	1	U/CAJA
Kit pasaforzados MDW galva		720.003	721.003	722.003	723.003	724.003	725.003	REF.
		46,44 €	50,76 €	56,16 €	61,56 €	66,96 €	73,66 €	€
		1	1	1	1	1	1	U/CAJA
Embellecedor 45° Inox		118.343	119.343	120.343	121.343	122.343	123.343	REF.
		64,30 €	67,52 €	87,77 €	114,10 €	148,34 €	192,83 €	€
		1	1	1	1	1	1	U/CAJA
Embellecedor para paso techo blanco		118.021W	119.021W	120.021W	121.021W	122.021W		REF.
		55,22 €	55,22 €	55,22 €	55,22 €	55,22 €	<i>Consultar</i>	€
		1	1	1	1	1		U/CAJA
Embellecedor para paso techo inox		118.021	119.021	120.021	121.021	122.021		REF.
		55,22 €	55,22 €	55,22 €	55,22 €	55,22 €	<i>Consultar</i>	€
		1	1	1	1	1		U/CAJA
Embellecedor para paso techo negro		118.021B	119.021B	120.021B	121.021B	122.021B		REF.
		55,22 €	55,22 €	55,22 €	55,22 €	55,22 €	<i>Consultar</i>	€
		1	1	1	1	1		U/CAJA
Embellecedor 0°		118.344	119.344	120.344	121.344	122.344	123.344	REF.
		23,11 €	24,95 €	25,27 €	27,11 €	28,30 €	29,43 €	€
		1	1	1	1	1	1	U/CAJA
Placa base con anclaje fijado		118.218	119.218	120.218	121.218	122.218	123.218	REF.
		45,90 €	49,79 €	55,30 €	62,32 €	68,26 €	75,30 €	€
		1	1	1	1	1	1	U/CAJA
Abrazadera forjado cuadrado		118.340	119.340	120.340	121.340	122.340	123.340	REF.
		44,28 €	48,60 €	53,95 €	61,07 €	66,96 €	73,87 €	€
		1	1	1	1	1	1	U/CAJA
Soporte fijación estructura		118.003	119.003	120.003	121.003	122.003	123.003	REF.
		85,59 €	98,43 €	113,19 €	130,17 €	149,70 €	172,15 €	€
		1	1	1	1	1	1	U/CAJA

MD Refractario: +45%* sobre MD Master. **MD ALU PLUS:** -15%* sobre MD PLUS. *No aplicable a accesorios.

Blanco (RAL 9005), gris (RAL 7022), marrón (RAL 8004), crema (RAL 1015), rojo claro (RAL 3012): +25%, sobre PVP de las piezas. Otros colores RAL consultar a Negarra.

IS MASTER

Clasificación de marcado CE

T600 N1 D Vm L20040/50/60/80

T250 H2 D Vm L20040/50/60/80 O65 **(con junta bilabial)*

T250 N1 W Vm L20040/50/60/80 O65

Aplicaciones



Certificación



**CALDERAS CENTRALIZADAS DE GAS
POR INTERIOR DE GALERÍA DE OBRA**

**CALDERAS CENTRALIZADAS DE GASÓLEO
POR INTERIOR DE GALERÍA DE OBRA**

Chimenea modular de simple pared AISI 304 (1.4301)



Características

Diámetros disponibles: 80-1.000 mm.

Terminaciones redondeadas que aportan mayor rigidez estructural y previenen daños durante la manipulación

Incorpora abrazadera de unión a partir del Ø250 mm.



*Posibilidad de lacado
en cualquier
color de la gama RAL*



























IS MASTER

Chimenea modular de simple pared.

Ø 80 - 800 mm (diámetro máximo 1100 mm)









• Pared: AISI 304 (1.4301)

SOPORTES		Ø80	Ø100	Ø125	Ø140	Ø150	Ø175	Ø200	Ø250	Ø300		
Soporte sujeción suelo		1x 					233.124	234.124	235.124	236.124	REF.	
		Consultar	Consultar	Consultar	Consultar	Consultar	150,84 €	167,04 €	196,74 €	227,70 €	€	
							1	1	1	1	U/CAJA	
Soporte base con desagüe		1x 		230.119	231.119	241.119	232.119	233.119	234.119	235.119	236.119	REF.
		Consultar	74,28 €	82,92 €	86,58 €	91,68 €	102,30 €	111,42 €	119,28 €	137,22 €	€	
			1	1	1	1	1	1	1	1	U/CAJA	
Soporte techo			230.136	231.136		232.136	118.136	119.136	121.136	122.136	REF.	
		Consultar	20,16 €	23,16 €	Consultar	24,60 €	28,62 €	32,62 €	44,01 €	53,35 €	€	
			1	1		1	1	1	1	1	U/CAJA	



ADAPTADORES		Ø80	Ø100	Ø125	Ø140	Ø150	Ø175	Ø200	Ø250	Ø300		
Adaptador caldera			230.150	231.150	241.150	232.150	233.150	234.150			REF.	
		Consultar	13,50 €	14,94 €	17,16 €	17,94 €	22,38 €	25,38 €	Consultar	Consultar	€	
		Otras medidas bajo pedido	6 ø125	6 ø135	2 ø139	2 ø160	2 ø185	2 ø210			U/CAJA	
Adaptador caldera				231.151	241.151	232.151	232.151	234.152			REF.	
		Consultar	Consultar	14,94 €	17,16 €	18,72 €	18,72 €	34,26 €	Consultar	Consultar	€	
		Otras medidas bajo pedido		6 ø140	2 ø153	2 ø175	2 ø150	2 ø250			U/CAJA	
Adaptador caldera				231.152	231.151	232.152	233.153	233.151	234.152	236.151	REF.	
		Consultar	Consultar	17,94 €	14,94 €	19,38 €	22,38 €	22,38 €	34,26 €	70,26 €	€	
		Otras medidas bajo pedido		6 ø150	6 ø125	2 ø200	2 ø180	2 ø175	2 ø200	1 ø350	U/CAJA	
Adaptador caldera				231.153	241.153	231.152		234.153	235.152	235.152	REF.	
		Consultar	Consultar	14,88 €	17,16 €	17,94 €	Consultar	21,60 €	58,98 €	58,98 €	€	
		Otras medidas bajo pedido		6 ø120	2 ø130	6 ø125		2 ø180	1 ø300	1 ø250	U/CAJA	
Adaptador caldera						232.153					REF.	
		Consultar	Consultar	Consultar	Consultar	17,94 €	Consultar	Consultar	Consultar	Consultar	€	
		Otras medidas bajo pedido					2 ø130				U/CAJA	
Adaptador IS/MD				118.148		119.148	120.148	121.148	122.148	123.148	REF.	
		Consultar	Consultar	34,61 €	Consultar	36,72 €	41,42 €	45,41 €	50,76 €	54,76 €	€	
		A partir de Ø250 mm incluye abrazadera de unión		1		1	1	1	1	1	U/CAJA	
Adaptador MD/IS		1x 		118.149		119.149	120.149	121.149	122.149	123.149	REF.	
		Consultar	Consultar	34,61 €	Consultar	36,72 €	41,42 €	45,41 €	50,76 €	54,76 €	€	
				1		1	1	1	1	1	U/CAJA	
Adaptador GC25/IS		1x 	525.152	526.152	527.152		528.152	529.152	530.152	531.152	532.152	REF.
			47,90 €	48,87 €	49,90 €	Consultar	56,86 €	62,86 €	75,11 €	92,66 €	93,80 €	€
			1	1	1		1	1	1	1	U/CAJA	
Adaptador IS/GC25		1x 	525.153	526.153	527.153		528.153	529.153	530.153	531.153	532.153	REF.
			47,90 €	48,87 €	49,90 €	Consultar	56,86 €	62,86 €	75,11 €	92,66 €	93,80 €	€
		A partir de Ø250 mm incluye abrazadera de unión		1	1	1		1	1	1	1	U/CAJA
Adaptador GC50/IS		1x 		550.152	551.152		552.152	553.152	554.152	555.152	556.152	REF.
		Consultar	47,95 €	48,70 €	Consultar	55,70 €	82,14 €	76,95 €	100,40 €	118,50 €	€	
		A partir de Ø250 mm incluye abrazadera de unión		1	1		1	1	1	1	U/CAJA	
Adaptador IS/GC50		1x 		550.153	551.153		552.153	553.153	554.153	555.153	556.153	REF.
		Consultar	47,95 €	48,70 €	Consultar	55,70 €	82,14 €	76,95 €	100,40 €	118,50 €	€	
		A partir de Ø250 mm incluye abrazadera de unión		1	1		1	1	1	1	U/CAJA	
Adaptador ampliación			229.160	230.160	231.160	241.160	232.160	233.160	234.160	235.160	236.160	REF.
			35,82 €	38,34 €	40,26 €	46,20 €	47,64 €	54,66 €	64,08 €	72,84 €	106,50 €	€
		A partir de Ø250 mm incluye abrazadera de unión.	1 ø100	1 ø125	1 ø150	1 ø150	1 ø175	1 ø200	1 ø250	1 ø300	1 ø350	U/CAJA
Adaptador ampliación			229.161	230.161	231.161	241.161	232.161	233.161	234.161	235.161	236.161	REF.
			35,82 €	40,26 €	46,43 €	51,42 €	52,97 €	61,62 €	65,64 €	103,32 €	109,50 €	€
		A partir de Ø250 mm incluye abrazadera de unión	1 ø125	1 ø150	1 ø175	1 ø175	1 ø200	1 ø250	1 ø300	1 ø350	1 ø400	U/CAJA
Adaptador reducción				230.165	231.165		232.165	233.165	234.165	235.165	236.165	REF.
		Consultar	38,34 €	38,34 €	Consultar	40,26 €	47,88 €	54,42 €	68,04 €	72,84 €	€	
		A partir de Ø250 mm incluye abrazadera de unión		1 ø80	1 ø100		1 ø125	1 ø150	1 ø175	1 ø200	1 ø250	U/CAJA



SOPORTES		Ø350	Ø400	Ø450	Ø500	Ø550	Ø600	Ø650	Ø700	Ø800		
Soporte sujeción suelo		237.124	238.124								REF.	
		262,62 €	281,22 €	Consultar	Consultar	Consultar	Consultar	Consultar	Consultar	Consultar	Consultar	€
		1	1									U/CAJA
Soporte base con desagüe		237.119	238.119	239.119	240.119	242.119	243.119	244.119	245.119	247.119	REF.	
		156,54 €	177,48 €	181,92 €	192,42 €	310,14 €	335,52 €	517,44 €	544,26 €	593,46 €	€	
		1	1	1	1	1	1	1	1	1	U/CAJA	
Soporte techo		123.136									REF.	
		61,45 €	Consultar	Consultar	Consultar	Consultar	Consultar	Consultar	Consultar	Consultar	€	
		1									U/CAJA	

ADAPTADORES		Ø350	Ø400	Ø450	Ø500	Ø550	Ø600	Ø650	Ø700	Ø800	
Adaptador GC25/IS		533.152	534.152	535.152	536.152	537.152	538.152	539.152			REF.
		95,09 €	108,43 €	113,35 €	124,31 €	135,27 €	151,15 €	160,92 €	Consultar	Consultar	€
		1	1	1	1	1	1	1			U/CAJA
Adaptador IS/GC25		533.153	534.153	535.153	536.153	537.153	538.153	539.153			REF.
		95,09 €	108,43 €	113,35 €	124,31 €	135,27 €	151,15 €	160,92 €	Consultar	Consultar	€
		1	1	1	1	1	1	1			U/CAJA
Adaptador GC50/IS		557.152	558.152	559.152	560.152	561.152	562.152	563.152	564.152	566.152	REF.
		134,30 €	138,75 €	145,60 €	157,95 €	207,18 €	192,95 €	210,90 €	235,90 €	287,75 €	€
		1	1	1	1	1	1	1	1	1	U/CAJA
Adaptador IS/GC50		557.153	558.153	559.153	560.153	561.153	562.153	563.153	564.153	566.153	REF.
		134,30 €	138,75 €	145,60 €	157,95 €	207,18 €	192,95 €	210,90 €	235,90 €	287,75 €	€
		1	1	1	1	1	1	1	1	1	U/CAJA
Otras medidas bajo pedido											
Adaptador ampliación		237.160	238.160	239.160	240.160	242.160	243.160	244.160	245.160		REF.
		111,06 €	119,28 €	129,78 €	138,66 €	165,48 €	178,92 €	277,32 €	292,20 €	Consultar	€
		1 ø400	1 ø450	1 ø500	1 ø550	1 ø600	1 ø650	1 ø700	1 ø800		U/CAJA
Adaptador ampliación		237.161	238.161								REF.
		113,28 €	128,16 €	Consultar	Consultar	Consultar	Consultar	Consultar	Consultar	Consultar	€
		1 ø450	1 ø500								U/CAJA
Adaptador reducción		237.165	238.165	239.165	240.165	242.165	243.165	244.165	245.165		REF.
		106,50 €	111,06 €	119,28 €	128,16 €	150,54 €	164,04 €	252,06 €	265,38 €	Consultar	€
		1 ø300	1 ø350	1 ø400	1 ø450	1 ø500	1 ø550	1 ø600	1 ø650		U/CAJA
Adaptador reducción		237.166	238.166	239.166	240.166	242.166	243.166	244.166	245.166	247.166	REF.
		103,32 €	109,50 €	113,28 €	129,78 €	162,00 €	192,00 €	222,00 €	252,00 €	289,32 €	€
		1 ø250	1 ø300	1 ø350	1 ø400	1 ø450	1 ø500	1 ø550	1 ø600	1 ø700	U/CAJA



ADAPTADORES		Ø350	Ø400	Ø450	Ø500	Ø550	Ø600	Ø650	Ø700	Ø800	
Manguito hembra - hembra		237.170	238.170	239.170	240.170	242.170	243.170	244.170	245.170	247.170	REF.
		40,14 €	50,10 €	57,18 €	71,70 €	144,66 €	156,54 €	241,56 €	253,50 €	275,88 €	€
		1	1	1	1	1	1	1	1	1	U/CAJA
Manguito macho - macho	 <small>2x</small>	237.171	238.171	239.171	240.171	242.171	243.171	244.171	245.171	247.171	REF.
		42,66 €	53,22 €	60,72 €	76,02 €	144,66 €	156,54 €	241,56 €	253,50 €	275,88 €	€
		1	1	1	1	1	1	1	1	1	U/CAJA

PROTECCIONES		Ø350	Ø400	Ø450	Ø500	Ø550	Ø600	Ø650	Ø700	Ø800	
Placa espaciadora cortafuego		123.140	238.140	239.140	240.140	242.140	243.140	244.140	245.140	247.140	REF.
		39,91 €	51,90 €	61,90 €	85,56 €	92,88 €	108,30 €	117,84 €	132,78 €	146,10 €	€
		1	1	1	1	1	1	1	1	1	U/CAJA
Cubreaguas 0 - 10°		123.129	238.129	239.129	240.129	242.129	243.129	244.129	245.129	247.129	REF.
		118,43 €	190,35 €	218,27 €	254,99 €	292,52 €	316,66 €	347,65 €	362,34 €	361,55 €	€
		1	1	1	1	1	1	1	1	1	U/CAJA
Cubreaguas 5 - 35°		123.130	238.130	239.130	240.130	242.130	243.130	244.130	245.130	247.130	REF.
		118,43 €	190,35 €	218,27 €	254,99 €	292,52 €	316,66 €	347,65 €	362,43 €	361,55 €	€
		1	1	1	1	1	1	1	1	1	U/CAJA
Junta de silicona bilabial		237.175	238.175	239.175	240.175	242.175	243.175	244.175	245.175	247.175	REF.
		17,94 €	20,16 €	21,60 €	23,16 €	25,38 €	27,60 €	29,82 €	32,04 €	36,48 €	€
		1	1	1	1	1	1	1	1	1	U/CAJA
Collarín antitormenta		123.132	124.132	125.132	240.132	242.132	243.132	244.132	245.132	247.132	REF.
		39,91 €	51,90 €	66,85 €	77,00 €	83,59 €	97,47 €	106,06 €	119,50 €	121,75 €	€
		1	1	1	1	1	1	1	1	1	U/CAJA

Blanco, negro (RAL 9005), gris (RAL 7022), marrón (RAL 8004), crema (RAL 1015), rojo claro (RAL 3012): +35%, sobre PVP de las piezas. Otros RAL: consultar precio.

Diámetros superiores a 800 mm: consultar precio.

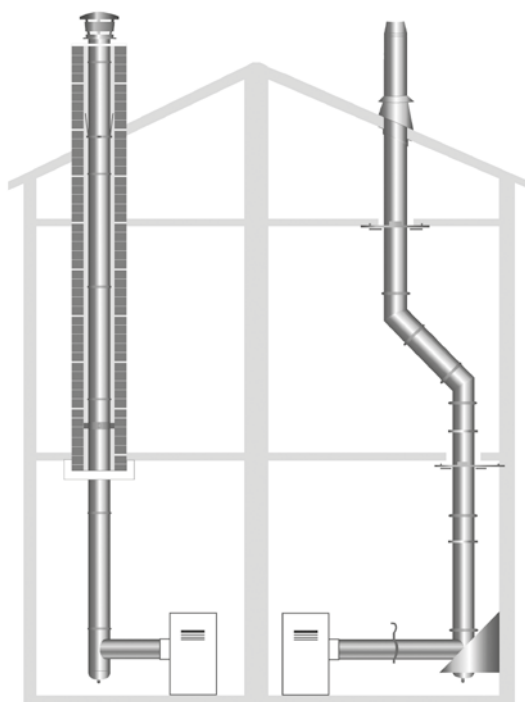

El correcto montaje de la chimenea IS se realiza con la parte hembra en la parte superior, siendo también necesaria la abrazadera de unión y la junta bilabial para una correcta estanqueidad.

IS W

Clasificación de marcado CE

T200 P1 W V2 L50040/50/60/80 O65

Aplicaciones



Certificación



**CALDERAS CENTRALIZADAS DE GAS CONDENSACIÓN
POR INTERIOR DE GALERÍA DE OBRA**

**CALDERAS CENTRALIZADAS DE GASÓLEO CONDENSACIÓN
POR INTERIOR DE GALERÍA DE OBRA**

ESTUFAS DE PELLETS

Chimenea modular de simple pared AISI 316 (1.4404)



Características

Diámetros disponibles: 80-1.100 mm.

Terminaciones redondeadas que aportan mayor rigidez estructural y previenen daños durante la manipulación

Incorpora abrazadera de unión y junta de estanqueidad



*Posibilidad de lacado
en cualquier
color de la gama RAL*



IS W



Chimenea modular de simple pared.







Ø 80 - 300 mm (diámetro máximo 1100 mm)

• Pared: AISI 316L (1.4404)

MÓDULOS RECTOS Y REGULABLES			Ø80	Ø100	Ø125	Ø150	Ø175	Ø200	Ø250	Ø300	
Módulo recto 500 mm		1x	739.105W	740.105W	741.105W	742.105W	743.105W	744.105W	745.105W	746.105W	REF.
		1x	18,50 €	23,10 €	27,40 €	31,50 €	47,43 €	52,75 €	58,06 €	73,86 €	€
			3	3	6	6	2	2	1	1	U/CAJA
Módulo recto 1000 mm		1x	739.106W	740.106W	741.106W	742.106W	743.106W	744.106W	745.106W	746.106W	REF.
		1x	33,10 €	37,10 €	42,51 €	51,32 €	58,71 €	67,00 €	96,29 €	120,40 €	€
			6	6	6	6	2	2	2	2	U/CAJA
Módulo regulable 250-450 mm		2x	739.108W	740.108W	741.108W	742.108W	743.108W	744.108W	745.108W	746.108W	REF.
		2x	27,54 €	29,65 €	38,02 €	46,17 €	59,35 €	72,52 €	140,09 €	154,21 €	€
		1x	1	2	2	2	2	2	1	1	U/CAJA
Módulo regulable 500-950 mm		2x	739.107W	740.107W	741.107W	742.107W	743.107W	744.107W	745.107W	746.107W	REF.
		2x	36,30 €	45,09 €	48,76 €	61,67 €	77,44 €	84,62 €	150,68 €	165,87 €	€
		1x	1	2	2	2	2	2	1	1	U/CAJA
Módulo comprobador		1x	739.120W	740.120W	741.120W	742.120W	743.120W	744.120W	745.120W	746.120W	REF.
		1x	35,32 €	37,00 €	40,24 €	49,31 €	58,19 €	61,75 €	84,45 €	97,65 €	€
			3	3	3	2	2	2	1	1	U/CAJA
CODOS Y TES			Ø80	Ø100	Ø125	Ø150	Ø175	Ø200	Ø250	Ø300	
Codo 45°		1x	739.045W	740.045W	741.045W	742.045W	743.045W	744.045W	745.045W	746.045W	REF.
		1x	24,20 €	26,50 €	31,40 €	35,30 €	45,10 €	51,10 €	103,22 €	110,13 €	€
			3	3	6	6	2	2	1	1	U/CAJA
Codo 90°		1x	739.090W	740.090W	741.090W	742.090W	743.090W	744.090W	745.090W	746.090W	REF.
		1x	27,99 €	31,58 €	40,31 €	44,25 €	56,70 €	64,20 €	117,47 €	132,21 €	€
			3	3	4	4	2	2	1	1	U/CAJA
Te 90°		2x	739.109W	740.109W	741.109W	742.109W	743.109W	744.109W	745.109W	746.109W	REF.
		1x	44,19 €	50,54 €	59,10 €	59,83 €	65,40 €	96,55 €	148,80 €	291,00 €	€
			3	3	1	1	1	1	1	1	U/CAJA
ELEMENTOS DE REGISTRO, REGULACIÓN Y CONTROL			Ø80	Ø100	Ø125	Ø150	Ø175	Ø200	Ø250	Ø300	
Colector de hollín con desagüe		1x	229.145W	230.145W	231.145W	232.145W	233.145W	234.145W	235.145W	236.145W	REF.
		1x	16,35 €	16,35 €	18,53 €	20,93 €	24,20 €	28,00 €	47,52 €	51,23 €	€
			1	1	1	1	1	1	1	1	U/CAJA
Estabilizador de tiro					102.238S	107.238S	108.238S	109.238S			REF.
			Consultar	Consultar	192,29 €	192,29 €	192,29 €	205,35 €	Consultar	Consultar	€
					1	1	1	1			U/CAJA
Adaptador estabilizador de tiro					741.155	742.155	743.155	744.155			REF.
			Consultar	Consultar	27,42 €	31,44 €	32,64 €	38,46 €	Consultar	Consultar	€
					1	1	1	1			U/CAJA
MÓDULOS FINALES			Ø80	Ø100	Ø125	Ø150	Ø175	Ø200	Ø250	Ø300	
Módulo final cónico		1x	739.111	740.111	741.111	742.111	743.111	744.111	745.111	746.111	REF.
			48,66 €	50,46 €	53,64 €	76,92 €	91,56 €	108,84 €	138,66 €	159,60 €	€
			1	1	1	1	1	1	1	1	U/CAJA
Módulo final deflector antirretorno		1x		230.125	231.125	232.125	233.125	234.125	235.125	236.125	REF.
			Consultar	71,04 €	101,10 €	116,28 €	126,72 €	140,22 €	144,66 €	181,92 €	€
				1	1	1	1	1	1	1	U/CAJA
Terminar horizontal		2x	739.122	740.122	741.122	742.122	743.122	744.122	745.122	746.122	REF.
			117,06 €	127,14 €	125,58 €	149,10 €	144,07 €	172,68 €	190,92 €	207,18 €	€
			1	1	1	1	1	1	1	1	U/CAJA
ABRAZADERA			Ø80	Ø100	Ø125	Ø150	Ø175	Ø200	Ø250	Ø300	
Abrazadera unión tubos			229.114	230.114	231.114	232.114	233.114	234.114	235.114	531.114	REF.
			6,00 €	6,00 €	6,66 €	6,66 €	6,66 €	7,44 €	8,22 €	18,10 €	€
			25	25	25	25	12	12	1	1	U/CAJA







ABRAZADERAS		Ø80	Ø100	Ø125	Ø150	Ø175	Ø200	Ø250	Ø300	
Abrazadera fijación pared regulable 		229.115	230.115	231.115	232.115	118.115	119.115	121.115	122.115	REF.
		8,88 €	8,88 €	9,66 €	10,44 €	19,77 €	26,84 €	37,32 €	42,71 €	€
		6	6	6	6	1	1	1	1	U/CAJA
Abrazadera vientos 		229.117	230.117	231.117	232.117	118.117	119.117	121.117	122.117	REF.
		10,44 €	10,44 €	11,22 €	12,42 €	11,77 €	13,28 €	16,58 €	18,04 €	€
		1	1	1	1	1	1	1	1	U/CAJA

SOPORTES		Ø80	Ø100	Ø125	Ø150	Ø175	Ø200	Ø250	Ø300	
Soporte mural de carga regulable 			230.121	231.121	232.121	118.121	119.121	121.121	122.121	REF.
		Consultar	60,84 €	67,50 €	73,14 €	66,89 €	78,73 €	102,44 €	177,13 €	€
			1	1	1	1	1	1	1	U/CAJA
Soporte sujeción suelo 	1x 					233.124	234.124	235.124	236.124	REF.
		Consultar	Consultar	Consultar	Consultar	150,84 €	167,04 €	196,74 €	227,70 €	€
						1	1	1	1	U/CAJA
Soporte base con desagüe 	1x 		740.119	741.119	742.119	743.119	744.119	745.119	746.119	REF.
		Consultar	87,66 €	97,98 €	108,30 €	120,72 €	131,22 €	141,66 €	162,60 €	€
			1	1	1	1	1	1	1	U/CAJA
Soporte techo 			230.136	231.136	232.136	118.136	119.136	121.136	122.136	REF.
		Consultar	20,16 €	23,16 €	24,60 €	28,62 €	32,62 €	44,01 €	53,35 €	€
			1	1	1	1	1	1	1	U/CAJA

ADAPTADORES		Ø80	Ø100	Ø125	Ø150	Ø175	Ø200	Ø250	Ø300	
Adaptador a caldera con tomas de CO2 	1x 	739.152W		741.150W	742.150W	743.150W	744.150W	745.150W	746.150W	REF.
		35,32 €	Consultar	48,49 €	57,46 €	72,99 €	88,07 €	92,50 €	97,09 €	€
		1 ø100		1 ø135	1 ø160	1 ø150	1 ø210	1 ø200	1 ø350	U/CAJA
Adaptador a caldera con tomas de CO2 	1x 	739.150W	740.150W	741.151W	742.151W	743.151W	744.151W			REF.
		35,32 €	42,12 €	48,49 €	57,46 €	72,99 €	88,07 €	Consultar	Consultar	€
	Otras medidas bajo pedido 	1 ø125	1 ø125	1 ø140	1 ø175	1 ø180	1 ø250			U/CAJA
Adaptador a caldera con tomas de CO2 	1x 	739.151W	740.151W	741.152W	742.152W	743.152W				REF.
		35,32 €	42,12 €	48,49 €	57,46 €	72,99 €	Consultar	Consultar	Consultar	€
		1 ø150	1 ø150	1 ø150	1 ø200	1 ø200				U/CAJA
Adapt. a caldera con tomas de CO2 y condensados 	1x 	739.157W	740.157W	741.157W	742.157W	743.157W	744.157W			REF.
		63,56 €	81,22 €	90,99 €	107,35 €	137,05 €	165,29 €	Consultar	Consultar	€
		1 ø125	1 ø125	1 ø135	1 ø175	1 ø180	1 ø210			U/CAJA
Adapt. a caldera con tomas de CO2 y condensados 	1x 	739.158W	740.158W	741.158W	742.158W	743.158W	744.158W			REF.
		73,93 €	81,22 €	91,00 €	107,35 €	137,05 €	165,29 €	Consultar	Consultar	€
		1 ø150	1 ø150	1 ø150	1 ø200	1 ø200	1 ø250			U/CAJA
Adaptador para ampliación 	1x 	739.160W	740.160W	741.160W	742.160W	743.160W	744.160W	745.160W		REF.
		56,76 €	62,14 €	66,55 €	77,11 €	88,32 €	103,81 €	118,26 €		€
	Otras medidas bajo pedido 	1 ø100	1 ø125	1 ø150	1 ø175	1 ø200	1 ø250	1 ø300		U/CAJA
Adaptador para ampliación 	1x 	739.161W	740.161W	741.161W	742.161W	743.161W	744.161W			REF.
		56,76 €	66,55 €	75,04 €	85,86 €	99,14 €	106,21 €			€
		1 ø125	1 ø150	1 ø175	1 ø200	1 ø250	1 ø300			U/CAJA
Adaptador para reducción 	1x 		740.165W	741.165W	742.165W	743.165W	744.165W	745.165W	746.165W	REF.
		Consultar	62,14 €	62,14 €	66,55 €	77,11 €	88,32 €	113,69 €	121,86 €	€
	Otras medidas bajo pedido 		1 ø80	1 ø100	1 ø125	1 ø150	1 ø175	1 ø200	1 ø250	U/CAJA
Adaptador para reducción 	1x 			741.166W	742.166W	743.166W	744.166W	745.166W	746.166W	REF.
		Consultar	Consultar	62,14 €	66,55 €	75,04 €	85,86 €	113,69 €	121,86 €	€
				1 ø80	1 ø100	1 ø125	1 ø150	1 ø150	1 ø200	U/CAJA

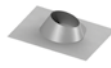
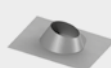

ADAPTADORES			Ø80	Ø100	Ø125	Ø150	Ø175	Ø200	Ø250	Ø300	
Manguito hembra - hembra		1x	739.170W	740.170W	741.170W	742.170W	743.170W	744.170W	745.170W	746.170W	REF.
		2x	17,85 €	20,74 €	21,77 €	26,57 €	31,36 €	37,15 €	53,74 €	65,73 €	€
			1	1	1	1	1	1	1	1	U/CAJA
Manguito macho - macho		1x	739.171	740.171	741.171	742.171	743.171	744.171	745.171	746.171	REF.
			14,94 €	19,20 €	20,16 €	24,60 €	29,04 €	34,26 €	41,22 €	50,22 €	€
			3	3	3	2	2	2	1	1	U/CAJA

PROTECCIONES			Ø80	Ø100	Ø125	Ø150	Ø175	Ø200	Ø250	Ø300	
Placa espaciadora cortafuego			229.140	230.140	231.140	232.140	118.140	119.140	121.140	122.140	REF.
			17,94 €	19,38 €	20,16 €	23,16 €	22,03 €	24,62 €	33,31 €	35,90 €	€
			1	1	1	1	1	1	1	1	U/CAJA
Cubreaguas 0 - 10°			229.129	230.129	231.129	232.129	118.129	119.129	121.129	122.129	REF.
			70,62 €	75,48 €	79,50 €	83,04 €	76,14 €	88,08 €	103,84 €	109,13 €	€
			1	1	1	1	1	1	1	1	U/CAJA
Cubreaguas 5 - 35°			229.130	230.130	231.130	232.130	118.130	119.130	121.130	122.130	REF.
			70,62 €	75,48 €	79,50 €	83,04 €	76,14 €	88,08 €	103,84 €	109,13 €	€
			1	1	1	1	1	1	1	1	U/CAJA
Junta de silicona bilabial			229.175	230.175	231.175	232.175	233.175	234.175	235.175	236.175	REF.
			3,00 €	2,70 €	3,00 €	4,44 €	5,22 €	8,22 €	14,94 €	16,38 €	€
			6	6	25	25	1	1	1	1	U/CAJA
Collarín antitormenta			229.132	230.132	231.132	232.132	118.132	119.132	121.132	122.132	REF.
			22,38 €	23,16 €	23,16 €	23,82 €	22,03 €	24,62 €	33,32 €	35,90 €	€
			1	1	1	1	1	1	1	1	U/CAJA

Blanco, negro (RAL 9005), gris (RAL 7022), marrón (RAL 8004), crema (RAL 1015), rojo claro (RAL 3012): +35%, sobre PVP de las piezas. Otros RAL: consultar precio.

Diámetros superiores a 300 mm: consultar precio.



IS PLUS FLEXIBLE Acero Inox AISI 316L simple pared		Ø80	Ø100	Ø110	Ø120	Ø125	Ø130	Ø140	Ø150	
Tubo Flexible <i>Novedad</i> (diámetros de 80 a 150 mm) 		821.003	822.003	823.003	824.003	825.003	826.003	827.003	828.003	REF.
		25,75 €	32,00 €	35,50 €	38,50 €	40,00 €	41,35 €	45,00 €	48,00 €	€/m.
		30 m	30 m	30 m	30 m	30 m	30 m	30 m	30 m	U/CAJA
IS PLUS FLEXIBLE Acero Inox AISI 316L simple pared		Ø160	Ø175	Ø180	Ø200	Ø220	Ø250	Ø300		
Tubo Flexible <i>Novedad</i> (diámetros de 160 a 300 mm) 		829.003	830.003	831.003	832.003	833.003	834.003	835.003		REF.
		54,50 €	65,50 €	58,00 €	64,50 €	71,00 €	80,50 €	120,00 €		€/m.
		30 m	30 m	30 m	25 m	30 m	20 m	3 m		U/CAJA



Ejemplo de instalación

CONDENSACIÓN

SISTEMA SIMPLE Y SISTEMA COAXIAL

Clasificación de marcado CE

T120 P1 W2 O(30) I EL

Aplicaciones



Certificación



TRAMOS DE CONEXIÓN DE CALDERAS DE CONDENSACIÓN

Sistema Simple: Polipropileno
Sistema Coaxial: Polipropileno/Aluminio



Características

Fabricado en polipropileno PP H
Diámetros disponibles: 60-200 mm.
Junta de EPDM resistente hasta 140°C

CONDENSACIÓN

Conductos para la evacuación de humos y gases.

Flexible Ø 60 y Ø 80 mm

SISTEMA SIMPLE:

Ø 60 - 80 mm





T120 P1 W2 O(30) I EL

SISTEMA COAXIAL:



Ø 60/100 - 80/125 mm



T120 P1 W2 O(30) I EL

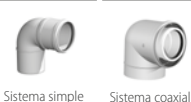

TUBOS	SISTEMA SIMPLE (PPs)		SISTEMA COAXIAL (PPs / A° ALU)			
	Ø60	Ø80	Ø60/100	Ø80/125		
Tubo 250 mm 		800.250	810.250	811.250	REF.	
		5,10 €	15,45 €	18,00 €	€	
		1	1	1	U/CAJA	
Tubo 500 mm 		802.500	810.500	811.500	REF.	
		8,00 €	8,00 €	21,50 €	27,00 €	€
		1	1	1	1	U/CAJA
Tubo 1000 mm 		802.000	800.000	810.000	811.000	REF.
		12,90 €	12,90 €	30,00 €	37,50 €	€
		1*	1*	1	1	U/CAJA
Tubo 2000 mm 			800.020	810.020	811.020	REF.
			19,30 €	42,30 €	53,20 €	€
			1	1	1	U/CAJA
Tubo recto deflector horizontal 		802.300	739.302	810.300		REF.
		<i>Consultar</i>	37,26 €	40,00 €		€
		1	1	1		U/CAJA
					390.300	REF.
				92,65 €	€	
				1	U/CAJA	

* Se cambia el embalaje del tubo de condensación

CODOS Y TES	SISTEMA SIMPLE (PPs)		SISTEMA COAXIAL (PPs / A° ALU)			
	Ø60	Ø80	Ø60/100	Ø80/125		
Codo 45° 		802.045	800.045	810.045	811.045	REF.
		8,00 €	7,20 €	25,00 €	25,00 €	€
		1	1	1	1	U/CAJA
Codo 90° 		802.090	800.090	810.090	811.090	REF.
		8,20 €	7,60 €	27,10 €	32,40 €	€
		1	1	1	1	U/CAJA
Te 90° 		802.109	800.109	810.109	811.109	REF.
		21,40 €	21,40 €	25,00 €	35,00 €	€
		1	1	1	1	U/CAJA

ABRAZADERAS	SISTEMA SIMPLE (PPs)		SISTEMA COAXIAL (PPs / A° ALU)			
	Ø60	Ø80	Ø60/100	Ø80/125		
Abrazadera fijación pared 		190.002	191.002	192.002	194.002	REF.
		8,35 €	10,20 €	6,15 €	10,40 €	€
		1	1	1	1	U/CAJA
Abrazadera pared circular 				192.003	194.003	REF.
				4,00 €	4,15 €	€
				1	1	U/CAJA

ADAPTADORES	SISTEMA SIMPLE (PPs)		
	Ø80		
Adaptador Rigide-Flex. 		821.150	REF.
		45,00 €	€
		3	U/CAJA

CONDENSACIÓN

Conductos para la evacuación de humos y gases.



Flexible Ø 80 mm

SISTEMA FLEXIBLE: Ø 80 - 130 mm

T120 P1 W2 O(30) I EL



		SISTEMA FLEXIBLE		
TUBOS		Ø 80		
Tubo flexible de 50m	 Sistema flexible	821.002		REF.
		560,00 €		€
		50 m		U/CAJA

		SISTEMA FLEXIBLE		
ADAPTADORES		Ø 80		
Adaptador Rígido-Flex.		821.150		REF.
		45,00 €		€
		1		U/CAJA
Adaptador Flex.-Rígido		821.151		REF.
		61,00 €		€
		1		U/CAJA
Adaptador Flex-Flex		821.152		REF.
		57,00 €		€
		1		U/CAJA

GAMA COAXIS PLUS

Chimeneas modulares en acero inoxidable (sistema simple y concéntrico)

Las chimeneas COAXIS PLUS de Negarra están fabricadas en acero inoxidable y diseñadas tanto para sistemas de evacuación de gases en biflujo (concéntrico) como para sistemas desdoblados (simple).

Además, está fabricada en acero inoxidable AISI 316L en su pared interior, y debido a un proceso de fabricación estanco garantiza un óptimo rendimiento de la instalación tanto en calderas de clase 5 (condensación, baja temperatura, etc.) como en calderas de combustibles sólidos o gasóleo.

Marcado CET250 N1 W V2 L50040 O65

- Pared Interior: **AISI 316**
- Pared Exterior: **AISI 304**

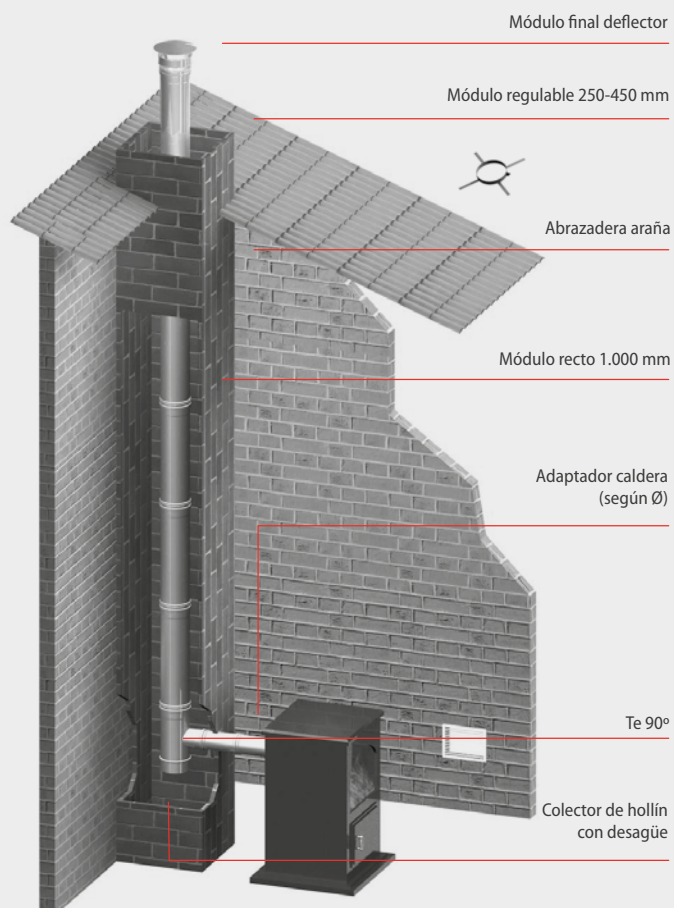
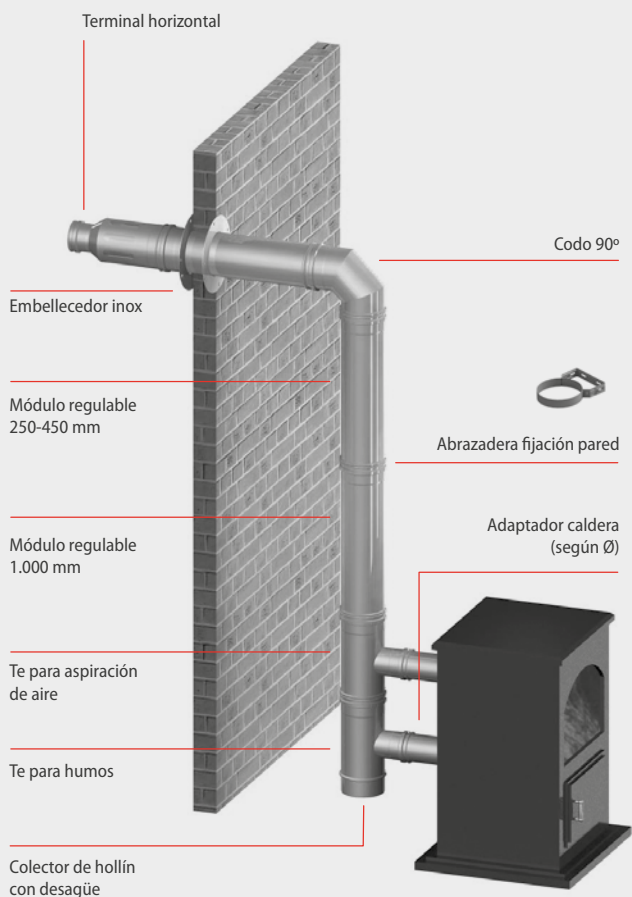
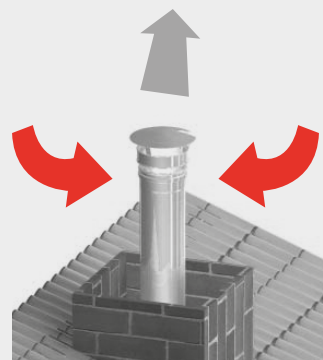
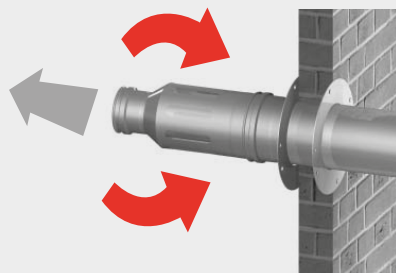

MÓDULOS RECTOS Y REGULABLES		Ø 80/125	Ø 100/150		
Módulo recto 500 mm		1x	390.500	395.500	REF.
			61,05 €	67,95 €	€
			1	1	U/CAJA
Módulo recto 1000 mm		1x	390.000	395.000	REF.
			82,50 €	95,50 €	€
			1	1	U/CAJA
Módulo regulable 250/450 mm		2x 1x	390.108	395.108	REF.
			90,50 €	97,75 €	€
			1	1	U/CAJA
Módulo comprobador (500 mm)		1x	390.251	395.251	REF.
			111,80 €	116,00 €	€
			1	1	U/CAJA

CODOS Y TES		Ø 80/125	Ø 100/150		
Codo 45°		1x	390.045	395.045	REF.
			61,20 €	67,00 €	€
			1	1	U/CAJA
Codo 90°		1x	390.090	395.090	REF.
			76,00 €	77,50 €	€
			1	1	U/CAJA
Te 90°		1x	390.109	395.109	REF.
			98,50 €	109,85 €	€
			1	1	U/CAJA
Te 90° biflujo - coaxial con toma CO2		1x	390.101		REF.
			174,40 €	Consultar	€
			1		U/CAJA
Te 90° biflujo - coaxial con toma CO2 y condensados		1x	390.110		REF.
			196,20 €	Consultar	€
			1		U/CAJA

ELEMENTOS DE REGISTRO REGULACIÓN Y CONTROL		Ø 80/125	Ø 100/150		
Colector de hollín con desagüe		1x	229.145W	230.145W	REF.
			16,35 €	16,35 €	€
			1	1	U/CAJA

MÓDULOS FINALES		Ø 80/125	Ø 100/150		
Tubo recto deflector horizontal G01			390.300	395.300	REF.
			92,65 €	115,55 €	€
			1	1	U/CAJA
Tubo recto deflector vertical G01			390.400	395.400	REF.
			163,50 €	196,20 €	€
			1	1	U/CAJA

ABRAZADERAS		Ø 80/125	Ø 100/150		
Abrazadera unión tubos			231.114	232.114	REF.
			6,66 €	6,66 €	€
			1	1	U/CAJA
Abrazadera fijación pared regulable			231.115	232.115	REF.
			9,66 €	10,44 €	€
			6	6	U/CAJA

ADAPTADORES		Ø 80/125	Ø 100/150		
Adaptador a caldera 60/100 a 80/125		1x	390.702		REF.
			55,80 €		€
			1		U/CAJA
Adaptador caldera macho - macho		1x	390.700	395.700	REF.
			48,20 €	50,60 €	€
			1	1	U/CAJA
Adaptador caldera hembra - hembra			390.701	395.701	REF.
			48,20 €	50,60 €	€
			1	1	U/CAJA

PROTECCIONES		Ø 80/125	Ø 100/150		
Embellecedor inox			390.140	395.140	REF.
			27,25 €	32,70 €	€
			1	1	U/CAJA

Blanco, negro (RAL 9005), gris (RAL 7022), marrón (RAL 8004), crema (RAL 1015), rojo claro (RAL 3012): +35%, sobre PVP de las piezas. Otros RAL: consultar precio.



conductos de evacuación

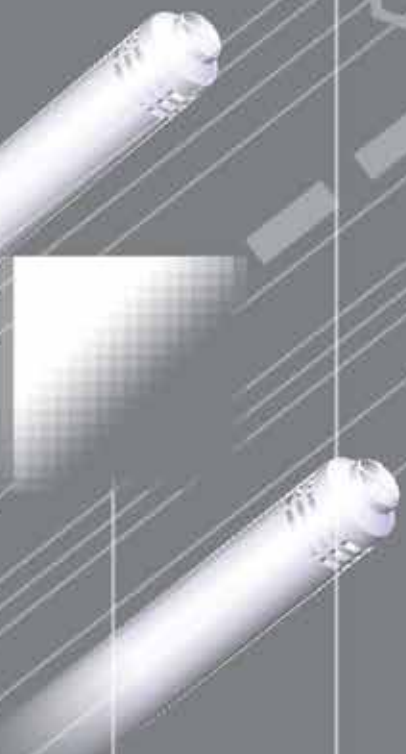







COAXIAL PRO



Accesorios para la evacuación de gases de calderas estancas.
Sistema de unión macho - hembra.
 Fabricada en aluminio y chapa de acero laminada en frío, con recubrimiento en esmalte de poliuretano.

Ø 60/100 mm
 Ø 80/110 mm
 Ø 80/125 mm



T200 P2 D Vm L13080/100 O80











TUBOS PROLONGADORES Y RECTOS		Ø 60/100	Ø 80/110	Ø 80/125	
Tubo prolongador de 250 mm M/H		372.250	377.250	382.250	REF.
		14,80 €	14,80 €	16,70 €	€
		6	6	6	U/CAJA
Tubo prolongador de 250 mm con toma de muestras M/H		372.252	377.252	382.252	REF.
		16,90 €	23,10 €	30,40 €	€
		6	6	6	U/CAJA
Tubo prolongador de 500 mm M/H		372.500	377.500	382.500	REF.
		20,40 €	22,25 €	24,10 €	€
		6	6	6	U/CAJA
Tubo prolongador de 1000 mm M/H		372.000	377.000	382.000	REF.
		24,19 €	26,46 €	29,57 €	€
		6	6	6	U/CAJA
Tubo prolongador de 1000 mm con toma de muestras M/H		372.002	377.002	382.002	REF.
		30,30 €	38,80 €	51,25 €	€
		6	6	6	U/CAJA
Tubo prolongador de 1500 mm M/H		372.015	377.015	382.015	REF.
		35,78 €	45,95 €	49,06 €	€
		6	6	6	U/CAJA
Tubo prolongador de 3000 mm M/H (sin pintar)		372.030	377.030	382.030	REF.
		69,55 €	96,35 €	115,85 €	€
		10	10	10	U/CAJA







CODOS		Ø 60/100	Ø 80/110	Ø 80/125	
Codo coaxial a 45° M/H		373.045	378.045	383.045	REF.
		21,18 €	22,26 €	25,62 €	€
		2	2	2	U/CAJA
Codo coaxial a 90° M/H		373.090	378.090	383.090	REF.
		21,18 €	22,26 €	25,62 €	€
		2	2	2	U/CAJA

CAPTADORES		Ø 60/100	Ø 80/110	Ø 80/125	
Captador de condensados vertical M/H		372.186	377.186	382.186	REF.
		46,35 €	46,85 €	49,05 €	€
		1	1	1	U/CAJA



ADAPTADORES		Ø 60/100	Ø 80/110	Ø 80/125	
Adaptador para ampliación Ø 60 - 100 a Ø 80 - 125 M/H		372.160		372.160	REF.
		23,20 €	<i>Consultar</i>	23,20 €	€
		1		1	U/CAJA
Adaptador para ampliación Ø 60 - 100 a Ø 80 - 110 M/H		377.160	377.160		REF.
		23,20 €	23,20 €	<i>Consultar</i>	€
		1	1		U/CAJA
Adaptador para ampliación Ø 80 - 110 a Ø 80 - 125 M/H			382.160	382.160	REF.
		<i>Consultar</i>	23,20 €	23,20 €	€
			1	1	U/CAJA

TUBOS RECTOS		Ø60/100	Ø 80/110	Ø 80/125	
Tubo recto deflector NH-2 long. 250 mm		371.302	376.302	380.302	REF.
		17,40 €	23,15 €	28,70 €	€
Otras medidas bajo pedido		6	1	1	U/CAJA
Tubo recto deflector NH-2 long. 800 mm		371.300	376.300	380.300	REF.
		22,50 €	29,85 €	36,95 €	€
Otras medidas bajo pedido		6	1	1	U/CAJA
Tubo recto deflector NV-1 long. 850 mm Negro		371.400	376.400	380.400	REF.
		49,85 €	64,10 €	81,90 €	€
Otras medidas bajo pedido		1	1	1	U/CAJA
Tubo recto deflector NV-1 long. 1500 mm Negro		371.401	376.401	380.401	REF.
		84,50 €	108,70 €	138,80 €	€
Otras medidas bajo pedido		1	1	1	U/CAJA

ABRAZADERAS		Ø60/100	Ø 80/110	Ø 80/125	
Abrazadera fijación pared regulable		192.002	193.002	194.002	REF.
		10,20 €	10,35 €	10,40 €	€
Otras medidas bajo pedido		6	6	6	U/CAJA
Abrazadera fijación pared circular		192.003	193.003	194.003	REF.
		4,00 €	4,05 €	4,15 €	€
Otras medidas bajo pedido		6	6	6	U/CAJA
Abrazadera fijación pared estática		340.003	341.003	342.003	REF.
		8,35 €	8,35 €	8,40 €	€
Otras medidas bajo pedido		6	6	6	U/CAJA
Abrazadera de seguridad para kit horizontal		370.173		380.173	REF.
		1,40 €	Consultar	2,40 €	€
Otras medidas bajo pedido		1		1	U/CAJA

ADAPTADORES		Ø60/100	Ø 80/110	Ø 80/125	
Adaptador Caldera ø 60-100 a ø 80-110 c/ desagüe		370.175			REF.
		35,50 €	Consultar	Consultar	€
Otras medidas bajo pedido		1			U/CAJA
Adaptador Caldera ø 60-100 a ø 80-125 c/ desagüe		370.174			REF.
		35,50 €	Consultar	Consultar	€
Otras medidas bajo pedido		1			U/CAJA
Adaptador Coaxial-Biflujo NG		370.170			REF.
		29,75 €	Consultar	Consultar	€
Otras medidas bajo pedido		1			U/CAJA
Adaptador Coaxial-Biflujo SD		370.171			REF.
		45,20 €	Consultar	Consultar	€
Otras medidas bajo pedido		1			U/CAJA
Adaptador Coaxial-Biflujo JK			375.172		REF.
		Consultar	33,25 €	Consultar	€
Otras medidas bajo pedido			1		U/CAJA
Casquillo aco-ple caldera SM02		370.920			REF.
		1,75 €	Consultar	Consultar	€
Otras medidas bajo pedido		1			U/CAJA

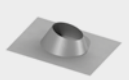

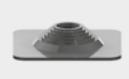
ADAPTADORES		Ø60/100	Ø 80/110	Ø 80/125	
Conjunto adaptador caldera NG <small>Compatibilidad con Fagor, Roca, Lamborghini, Manaut y Chaffoteaux</small>		370.700			REF.
		5,45 €	Consultar	Consultar	€
Otras medidas bajo pedido		1			U/CAJA
Conjunto adaptador caldera SM01 <small>Compatibilidad con Sime (Format Zip, Metro y Format)</small>		370.701			REF.
		7,25 €	Consultar	Consultar	€
Otras medidas bajo pedido		1			U/CAJA
Conjunto adaptador caldera SM02 <small>Compatibilidad con Sime (Format Zip, Metro y Format)</small>		370.702			REF.
		7,25 €	Consultar	Consultar	€
Otras medidas bajo pedido		1			U/CAJA
Conjunto adaptador caldera SD <small>Compatible con Saunier Duval</small>		370.703			REF.
		6,85 €	Consultar	Consultar	€
Otras medidas bajo pedido		1			U/CAJA
Conjunto adaptador caldera FL <small>Compatible con Ferrolli</small>		370.704			REF.
		13,45 €	Consultar	Consultar	€
Otras medidas bajo pedido		1			U/CAJA
Conjunto adaptador caldera VL <small>Compatible con Vaillant</small>		370.705			REF.
		6,95 €	Consultar	Consultar	€
Otras medidas bajo pedido		1			U/CAJA
Conjunto adaptador caldera AR <small>Compatible con Ariston</small>		370.706			REF.
		6,65 €	Consultar	Consultar	€
Otras medidas bajo pedido		1			U/CAJA
Conjunto adaptador caldera IMM MMH <small>Compatible con Immergas</small>		370.707			REF.
		9,00 €	Consultar	Consultar	€
Otras medidas bajo pedido		1			U/CAJA
Conjunto adaptador caldera IMM <small>Compatible con Immergas</small>		370.708			REF.
		6,85 €	Consultar	Consultar	€
Otras medidas bajo pedido		1			U/CAJA





PROTECCIONES		Ø60/100	Ø 80/110	Ø 80/125	
Cubreaguas 0° - 10°		230.129		231.129	REF.
		75,48 €	Consultar	79,50 €	€
Otras medidas bajo pedido		1		1	U/CAJA
Collarín antitormenta		230.132		231.132	REF.
		23,16 €	Consultar	23,16 €	€
Otras medidas bajo pedido		1		1	U/CAJA
Cubreaguas flexible		229.146	229.146	229.146	REF.
		141,25 €	141,25 €	141,25 €	€
Otras medidas bajo pedido		1	1	1	U/CAJA

ACCESORIOS		Ø60/100	Ø 80/110	Ø 80/125	
Embelecedor interior		192.140	193.140	194.140	REF.
		5,90 €	5,90 €	6,30 €	€
Otras medidas bajo pedido		6	6	6	U/CAJA
Embelecedor exterior		192.140P	193.140P	194.140P	REF.
		3,45 €	3,80 €	5,00 €	€
Otras medidas bajo pedido		6	6	6	U/CAJA





ACCESORIOS		Ø60/100	ø 80/110	ø 80/125	
Aro centrador		370.017		380.017	REF.
		1,60 €	<i>Consultar</i>	2,75 €	€
		1		1	U/CAJA
Junta conjunto adaptador caldera NG		370.900			REF.
		1,10 €	<i>Consultar</i>	<i>Consultar</i>	€
		1			U/CAJA
Junta especial acople caldera SM01		370.910			REF.
		7,25 €	<i>Consultar</i>	<i>Consultar</i>	€
		1			U/CAJA
Junta conjunto adaptador caldera SD		370.930			REF.
		6,85 €	<i>Consultar</i>	<i>Consultar</i>	€
		1			U/CAJA
Junta conjunto adaptador caldera FL		370.940			REF.
		13,45 €	<i>Consultar</i>	<i>Consultar</i>	€
		1			U/CAJA
Junta Tórica FL		370.941			REF.
		1,10 €	<i>Consultar</i>	<i>Consultar</i>	€
		1			U/CAJA
Junta Tórica SD		370.931			REF.
		1,10 €	<i>Consultar</i>	<i>Consultar</i>	€
		1			U/CAJA

TUBOS LISOS		Ø80	Ø100	Ø110	Ø125	Ø130	
Tubo liso 200 mm		191.200	192.200	193.200	194.200	195.200	REF.
		4,81 €	6,15 €	6,26 €	6,44 €	7,19 €	€
		6	6	6	6	6	U/CAJA
Tubo liso 500 mm		191.500	192.500	193.500	194.500	195.500	REF.
		9,98 €	10,38 €	10,96 €	12,18 €	13,23 €	€
		6	6	6	6	6	U/CAJA
Tubo liso 1000 mm		191.000	192.000	193.000	194.000	195.000	REF.
		14,13 €	14,13 €	14,37 €	17,49 €	18,66 €	€
		6	6	6	6	6	U/CAJA
Tubo liso 1500 mm		191.015	192.015	193.015	194.015	195.015	REF.
		18,80 €	21,39 €	23,44 €	25,82 €	29,72 €	€
		6	6	6	6	6	U/CAJA
Tubo 200 mm con toma de muestras			192.202	193.202	194.202	195.202	REF.
		<i>Consultar</i>	9,40 €	9,80 €	10,38 €	11,02 €	€
			6	6	6	6	U/CAJA

CODOS Y TES		Ø80	Ø100	Ø110	Ø125	Ø130	
Codo 45°		191.045	192.045	193.045	194.045	195.045	REF.
		13,44 €	13,53 €	13,75 €	13,84 €	14,11 €	€
		6	6	6	6	6	U/CAJA
Codo 88°		191.090	192.090	193.090	194.090	195.090	REF.
		13,75 €	13,78 €	14,32 €	14,34 €	14,37 €	€
		6	6	6	6	6	U/CAJA
Codo 88° con toma de muestras			192.091	193.091	194.091	195.091	REF.
		<i>Consultar</i>	21,00 €	22,85 €	26,10 €	27,96 €	€
		Otras medidas bajo pedido	6	6	6	6	U/CAJA
Te 90°		191.109	192.109		194.109		REF.
		33,76 €	35,38 €	<i>Consultar</i>	37,93 €	<i>Consultar</i>	€
		6	6		6		U/CAJA

ELEMENTOS DE LIMPIEZA Y REGULACIÓN		Ø80	Ø100	Ø110	Ø125	Ø130	
Colector de condensados		191.145	192.145	193.145	194.145	195.145	REF.
		9,25 €	10,55 €	11,25 €	13,85 €	13,85 €	€
		Otras medidas bajo pedido	1	1	1	1	1

MÓDULOS FINALES		Ø80	Ø100	Ø110	Ø125	Ø130	
Deflector de 3 aros*		191.010	192.010	193.010	194.010	195.010	REF.
		13,75 €	13,94 €	14,01 €	14,15 €	14,19 €	€
		6	6	6	6	6	U/CAJA
Deflector antirretorno		191.011	192.011	193.011	194.011	195.011	REF.
		8,45 €	11,65 €	12,55 €	13,45 €	13,70 €	€
		6	6	6	6	6	U/CAJA



ABRAZADERAS		Ø80	Ø100	Ø110	Ø125	Ø130	
Abrazadera fijación pared regulable		191.002	192.002	193.002	194.002	195.002	REF.
		10,20 €	10,20 €	10,35 €	10,40 €	10,40 €	€
		6	6	6	6	6	U/CAJA
Abrazadera fijación pared circular			192.003	193.003	194.003	195.003	REF.
		<i>Consultar</i>	4,00 €	4,05 €	4,15 €	4,15 €	€
			6	6	6	6	U/CAJA
Abrazadera fijación pared estática 1000 mm			340.003	341.003	342.003		REF.
		<i>Consultar</i>	8,35 €	8,35 €	8,40 €	<i>Consultar</i>	€
			6	6	6		U/CAJA

ADAPTADORES		Ø80	Ø100	Ø110	Ø125	Ø130	
Adaptador para ampliación		191.160	192.160	193.160	194.160		REF.
		15,40 €	17,30 €	18,60 €	19,25 €	<i>Consultar</i>	€
		Otras medidas bajo pedido 6 ø100	6 ø110	6 ø125	6 ø130		U/CAJA
Adaptador caldera con toma de muestras			192.161	193.161	194.161		REF.
		<i>Consultar</i>	14,90 €	15,80 €	17,05 €	<i>Consultar</i>	€
		Otras medidas bajo pedido	6 ø103	6 ø115	6 ø128		U/CAJA
Adaptador caldera con toma de muestras			192.162	193.162	194.162	195.162	REF.
		<i>Consultar</i>	14,90 €	15,95 €	17,05 €	17,35 €	€
			6 ø105	6 ø117	6 ø133	6 ø133	U/CAJA
Adaptador caldera con toma de muestras			192.163	193.163	194.163	195.163	REF.
		<i>Consultar</i>	15,05 €	15,95 €	17,05 €	17,35 €	€
			6 ø110	6 ø120	6 ø130	6 ø135	U/CAJA
Manguito unión tubo-tubo con juntas		191.001	192.001	193.001	194.001	195.001	REF.
		4,75 €	5,30 €	5,55 €	6,35 €	6,80 €	€
		6	6	6	6	6	U/CAJA
Manguito unión accesorios		191.005	192.005	193.005	194.005	195.005	REF.
		2,35 €	3,05 €	3,10 €	3,20 €	3,20 €	€
		6	6	6	6	6	U/CAJA

CAPTADOR		Ø80	Ø100	Ø110	Ø125	Ø130	
Captador de condensados horizontal		191.185	192.185	193.185	194.185	195.185	REF.
		9,50 €	9,75 €	10,20 €	10,65 €	11,05 €	€
		1	1	1	1	1	U/CAJA
Captador de condensados vertical		191.186	192.186	193.186	194.186	195.186	REF.
		9,50 €	11,85 €	12,20 €	12,60 €	13,45 €	€
		1	1	1	1	1	U/CAJA





ACCESORIOS		Ø80	Ø100	Ø110	Ø125	Ø130	
Embellecedor		191.140	192.140	193.140	194.140	195.140	REF.
		2,50 €	5,90 €	5,90 €	6,30 €	6,30 €	€
		6	6	6	6	6	U/CAJA
Junta de silicona bilabial		191.180	192.180	193.180	194.180	195.180	REF.
		2,50 €	2,50 €	2,60 €	2,75 €	2,75 €	€
		6	6	6	6	6	U/CAJA

 **Negarra**

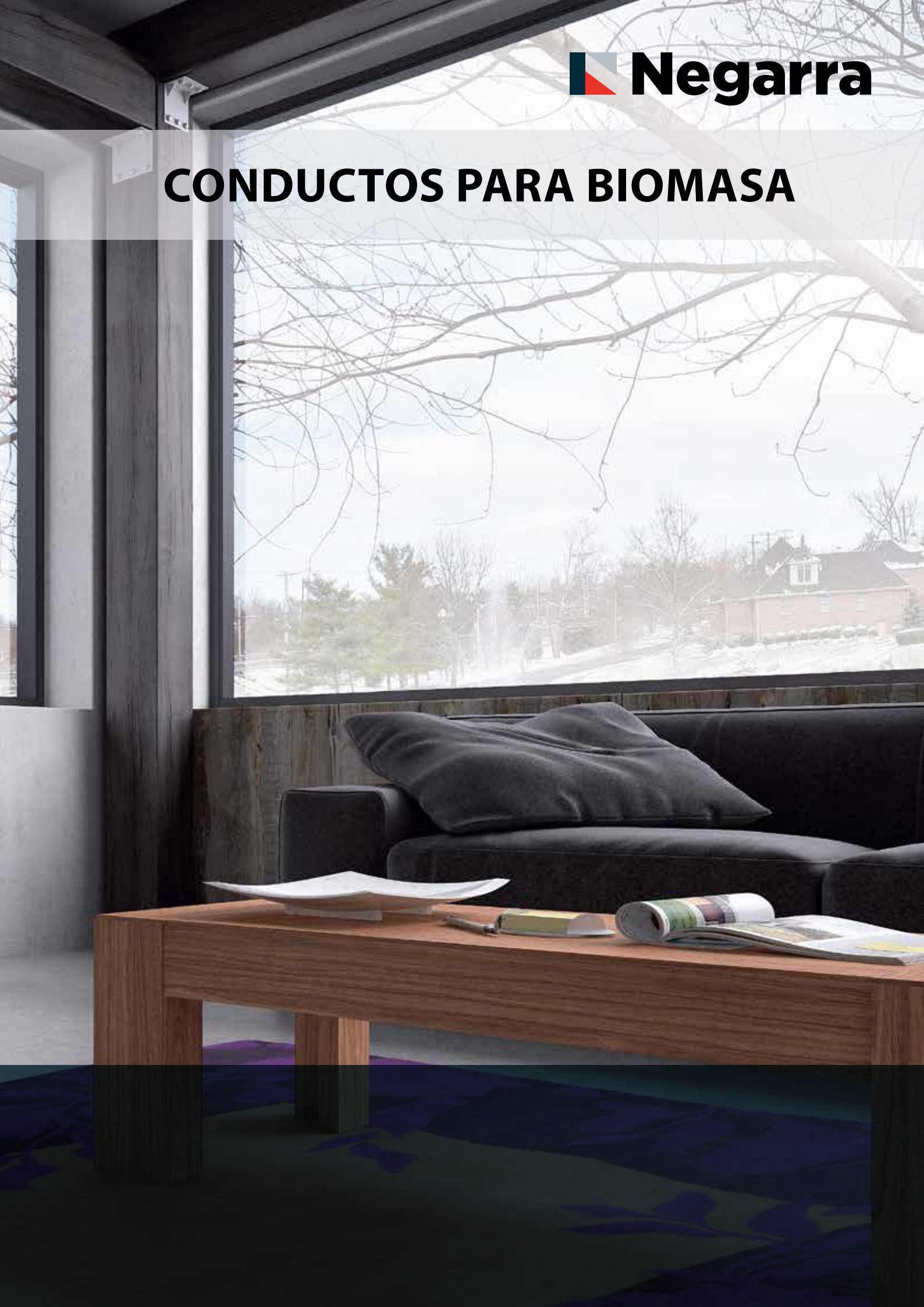







CONDUCTOS PARA BIOMASA



MÓDULOS RECTOS		Ø80	Ø100	Ø125	Ø150	Ø175	Ø200	
Tubo 250 mm		008250	009250	10.250	11.250	12.250	13.250	REF.
		21,15 €	24,17 €	21,06 €	23,27 €	25,16 €	27,22 €	€
		1	1	1	1	1	1	U/CAJA
Tubo 500 mm		008500	009500	10.500	11.500	12.500	13.500	REF.
		22,39 €	25,43 €	24,34 €	26,30 €	28,06 €	32,69 €	€
		1	1	1	1	1	1	U/CAJA
Tubo 1000 mm		008000	009000	10.000	11.000	12.000	13.000	REF.
		22,87 €	26,46 €	28,49 €	31,48 €	33,86 €	39,69 €	€
		1	1	1	1	1	1	U/CAJA
Módulo Recto con Inspección		008001	009001	10.001	11.001	12.001	13.001	REF.
		47,01 €	53,42 €	63,67 €	70,46 €	79,27 €	83,76 €	€
		1	1	1	1	1	1	U/CAJA

MÓDULO REGULACIÓN		Ø80	Ø100	Ø125	Ø150	Ø175	Ø200	
Tubo 300 mm Regulador de tiro		008300	009300	10.300	11.300	12.300	13.300	REF.
		54,06 €	61,42 €	74,90 €	82,89 €	93,26 €	98,55 €	€
		1	1	1	1	1	1	U/CAJA

MÓDULOS PROTECCIÓN		Ø80	Ø100	Ø125	Ø150	Ø175	Ø200	
Módulo Antiquemadura Insertable		008143	009143	10.143	11.143	12.143	13.143	REF.
		45,75 €	52,92 €	48,69 €	52,60 €	56,12 €	65,38 €	€
		1	1	1	1	1	1	U/CAJA
Módulo Antiquemadura		008142	009142	10.142	11.142	12.142	13.142	REF.
		40,29 €	45,78 €	43,82 €	47,34 €	50,50 €	58,85 €	€
		1	1	1	1	1	1	U/CAJA

CODOS Y TES		Ø80	Ø100	Ø125	Ø150	Ø175	Ø200	
Codo 45°		008045	009045	10.045	11.045	12.045	13.045	REF.
		29,68 €	32,78 €	31,10 €	32,56 €	34,29 €	38,34 €	€
		1	1	1	1	1	1	U/CAJA
Codo 45° con Inspección		008046	009046	10.046	11.046	12.046	13.046	REF.
		40,36 €	44,58 €	42,30 €	44,28 €	46,63 €	52,14 €	€
		1	1	1	1	1	1	U/CAJA
Codo 90°		008090	009090	10.090	11.090	12.090	13.090	REF.
		29,65 €	33,39 €	31,48 €	33,10 €	37,96 €	41,09 €	€
		1	1	1	1	1	1	U/CAJA
Codo 90° con Inspección		008091	009091	10.091	11.091	12.091	13.091	REF.
		40,32 €	45,41 €	42,81 €	45,01 €	51,62 €	55,89 €	€
		1	1	1	1	1	1	U/CAJA
Te 90°		008109	009109	10.109	11.109	12.109	13.109	REF.
		39,94 €	43,76 €	40,55 €	43,90 €	44,85 €	50,71 €	€
		1	1	1	1	1	1	U/CAJA

ELEMENTOS DE REGISTRO, REGULACIÓN Y CONTROL		Ø80	Ø100	Ø125	Ø150	Ø175	Ø200	
Colector de hollín con desagüe		008113	009113	10.113	11.113	12.113	13.113	REF.
		25,37 €	29,56 €	6,53 €	9,02 €	12,96 €	14,58 €	€
		1	1	1	1	1	1	U/CAJA

T600 N1 W Vm L80080 G375nm

Ø 80-125 mm

T600 N1 W Vm L80080 G600nm

Ø 200 mm



T600 N1 W Vm L80080 G450nm



Ø 150 mm



T600 N1 W Vm L80080 G525nm

Ø 175 mm

MÓDULO FINAL		Ø80	Ø100	Ø125	Ø150	Ø175	Ø200	
Deflector		008112	009112	10.112	11.112	12.112	13.112	REF.
		25,75 €	32,19 €	40,24 €	46,07 €	55,53 €	63,31 €	€
		1	1	1	1	1	1	U/CAJA

ABRAZADERAS		Ø80	Ø100	Ø125	Ø150	Ø175	Ø200	
Abrazadera fijación pared regular		008115	009115	10.115	11.115	12.115	13.115	REF.
		15,40 €	25,73 €	17,60 €	21,49 €	24,17 €	32,21 €	€
		1	1	1	1	1	1	U/CAJA

ADAPTADORES		Ø80	Ø100	Ø125	Ø150	Ø175	Ø200	
Adaptador Caldera		008150	009150	10.150	11.150	12.150	13.150	REF.
		20,93 €	22,95 €	29,75 €	32,56 €	35,48 €	39,96 €	€
		1	1	1	1	1	1	U/CAJA
Adaptador BL a MD corto		008250	009250	10.250	11.250	12.250	13.250	REF.
		25,99 €	32,49 €	40,61 €	42,98 €	48,49 €	53,08 €	€
		1	1	1	1	1	1	U/CAJA
Adaptador BL a MD 1000 mm		008251	009251	10.251	11.251	12.251	13.251	REF.
		69,02 €	86,27 €	107,84 €	125,12 €	151,74 €	170,32 €	€
		1	1	1	1	1	1	U/CAJA

ACCESORIOS		Ø80	Ø100	Ø125	Ø150	Ø175	Ø200	
Embellecedor elíptico		008141	009141	10.141	11.141	12.141	13.141	REF.
		15,5648 €	19,46 €	24,32 €	27,59 €	30,75 €	34,94 €	€
		1	1	1	1	1	1	U/CAJA
Embellecedor		008140	009140	106.140	107.140	108.140	109.140	REF.
		15,57 €	18,77 €	5,54 €	6,63 €	8,96 €	12,98 €	€
		1	1	6	2	2	2	U/CAJA

IS PELLET CLASSIC

Conducto de simple pared fabricado en acero inoxidable AISI 316, con sistema de unión macho - hembra y junta bilabial. Acabado negro mate.

Ø 80 - 100 mm

T600 N1 DV2 L50040 G300

T200 P1 W V2 L50040 O65



MÓDULOS RECTOS		Ø80	Ø100	
Tubo 500 mm		739.105B	740.105B	REF.
		27,41 €	33,46 €	€
		3	3	U/CAJA
Tubo 1000 mm		739.106B	740.106B	REF.
		46,52 €	56,08 €	€
		6	6	U/CAJA
Módulo regulable 250 mm		739.108B	740.108B	REF.
		27,90 €	33,86 €	€
		3	3	U/CAJA
Módulo regulable 500 mm		739.107B	740.107B	REF.
		47,31 €	56,54 €	€
		3	3	U/CAJA
Módulo comprobador		739.120B	740.120B	REF.
		30,62 €	36,15 €	€
		3	3	U/CAJA

MÓDULO REGULACIÓN		Ø80	Ø100	
Tubo 300 mm Regulador de tiro		739.134B	740.134B	REF.
		59,13 €	70,63 €	€
		3	3	U/CAJA

MÓDULOS PROTECCIÓN		Ø80	Ø100	
Módulo Antiquemadura Insertable		203.143	204.143	REF.
		54,82 €	66,92 €	€
		3	3	U/CAJA
Módulo Antiquemadura		203.142	204.142	REF.
		49,33 €	60,22 €	€
		3	3	U/CAJA

CODOS Y TES		Ø80	Ø100	
Codo 45°		739.045B	740.045B	REF.
		29,57 €	36,20 €	€
		3	3	U/CAJA
Codo 90°		739.090B	740.090B	REF.
		43,02 €	51,14 €	€
		3	3	U/CAJA
Te 90°		739.209B	740.209B	REF.
		58,16 €	69,75 €	€
		3	3	U/CAJA

ELEMENTOS DE REGISTRO, REGULACIÓN Y CONTROL		Ø80	Ø100	
Colector de hollín con desagüe		229.245B	230.245B	REF.
		25,37 €	29,56 €	€
		1	1	U/CAJA

MÓDULO FINAL		Ø80	Ø100	
Deflector		229.112B	230.112B	REF.
		60,26 €	67,51 €	€
		1	1	U/CAJA

ABRAZADERAS		Ø80	Ø100	
Abrazadera unión tubos		229.114B	230.114B	REF.
		7,56 €	7,56 €	€
		25	25	U/CAJA
Abrazadera fijación pared regulable		229.115B	230.115B	REF.
		15,40 €	16,46 €	€
		6	6	U/CAJA

ADAPTADORES		Ø80	Ø100	
Adaptador IS Pellet / GC25		739.252B	740.252B	REF.
		70,61 €	72,92 €	€
		1	1	U/CAJA
Adaptador caldera		739.150B	740.150B	REF.
		20,14 €	25,11 €	€
		6	6	U/CAJA
Adaptador ampliación		739.160B		REF.
		47,30 €		€
		1		U/CAJA
Manguito hembra-hembra		739.170B	740.170B	REF.
		18,14 €	25,33 €	€
		3	3	U/CAJA

ACCESORIOS		Ø80	Ø100	
Embellecedor		739.140B	740.140B	REF.
		17,69 €	18,77 €	€
		6	6	U/CAJA

GAMA Y NORMATIVA

Con el fin de facilitar la selección de la gama según el tipo de instalación que se vaya a realizar Negarra adjunta esta tabla de selección teniendo como base de la misma las exigencias redactadas en la normativa actual.

GAMA	PELLETS	LEÑA
IS PELLETS CLASSIC	●	
BL ENAMEL PREMIUM	●	●

Una vez conocida la gama adecuada a instalar, es importante tener en cuenta las siguientes normativas para obtener un óptimo estado de bienestar en nuestra viviendas, una adecuada conservación de la estructura de la vivienda y un óptimo rendimiento de los generadores conectados.

- 1.** Si el ángulo **D** es menor a 20° , la altura **h1** deber estar un metro por encima de la cumbrera al tejado.
- 2.** Si el ángulo **D** es igual o mayor a 20° , la altura **h1** deber estar un metro por encima de la cumbrera al tejado siempre y cuando la distancia **C** no sea igual o superior a 2.5 m, en ese caso no será necesario sobre pasar la altura de la cumbrera.
- 3.** El remate debe estar a una altura **h2** mínima de un metro en cualquier abertura de tejado.
- 4.** La distancia **A** debe ser mínimo de dos metros y un metro en la distancia de **B** en cualquiera de los tres lados restantes.

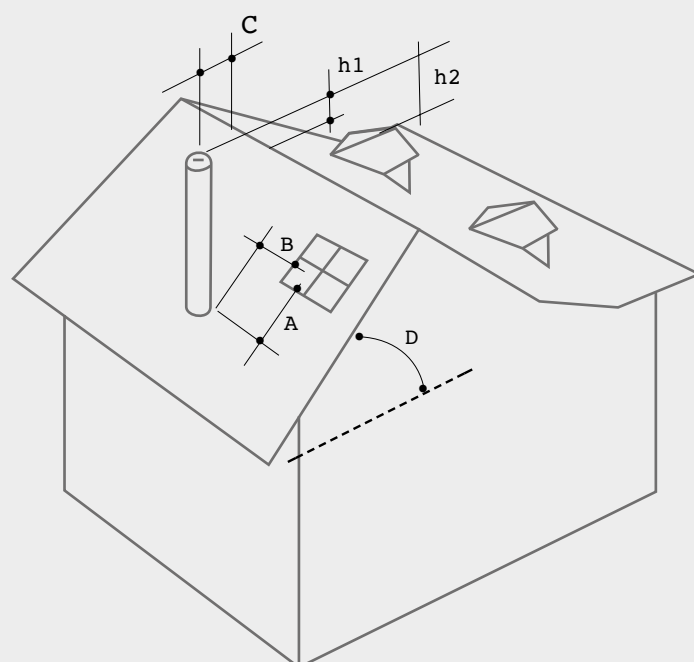

VENTILACIÓN Y AIREACIÓN

LINEA **Ventilación**

LINEA

Ventilación

Los diversos tubos y accesorios que componen la línea

VENTILACION, hacen posible variados esquemas de montaje, destinados a solucionar cualquier problema, permitiendo una correcta evacuación de los humos y vapores de campanas extractoras y sistemas de aireación.

El conducto tiene la posibilidad de corte manual con sierra y proporciona un montaje rápido y eficaz en cualquier circunstancia.

PRODUCTO CONFORME A LA NORMATIVA VIGENTE

Mod. de utilidad n.º V9101642

Mod. industrial n.º 111.955

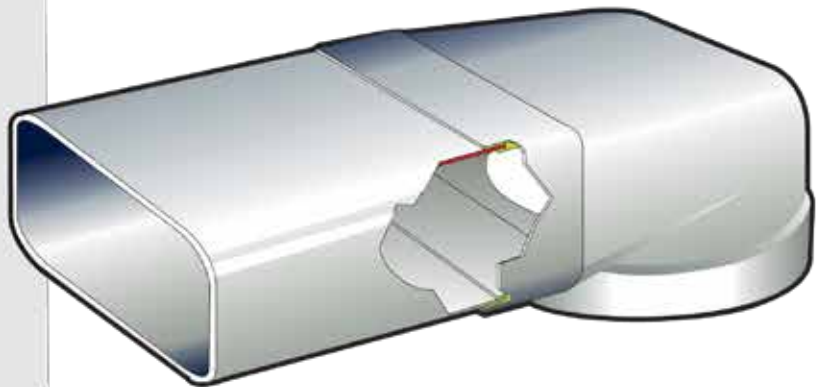

La línea **VENTILACION** se presenta en dos variantes, **simple y doble caudal**, con una amplia variedad de tubos, codos y accesorios que permiten cubrir las principales aplicaciones en la evacuación de humos y gases de aparatos de combustión existentes en el mercado.

Todos los procesos de fabricación en **NEGARRA, S.A.** se realizan de acuerdo a la Norma UNE 66902 (ISO 9002) de Aseguramiento de Calidad.

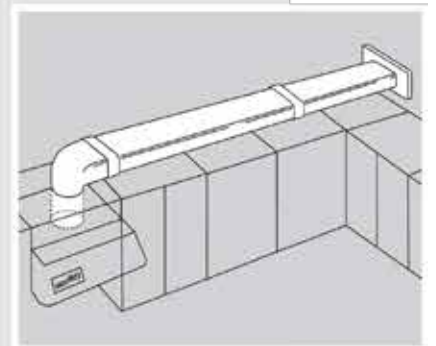
**LINEA DE VENTILACION**



- Polipropileno plástico
- Soporta temperaturas de hasta 90° C.







TUBOS RECTANGULARES Y REDONDOS		110 X 56	173 X 83	
		Ø 100	Ø130	
Tubo rectangular 2 metros - precio metro		110.101		REF.
		5,10 €		€
		6		U/CAJA
Tubo rectangular 1,5 metros - precio metro			113.101	REF.
			9,30 €	€
			6	U/CAJA
Tubo redondo 2 metros - precio metro		110.110		REF.
		5,04 €		€
		6		U/CAJA
Tubo redondo 1,5 metros - precio metro			113.110	REF.
			8,70 €	€
			6	U/CAJA

CODOS		110 X 56	173 X 83	
		Ø 100	Ø130	
Codo redondo 90°		110.113	113.113	REF.
		2,69 €	3,72 €	€
		45	20	U/CAJA
Codo mixto a 90°		110.107	113.107	REF.
		1,56 €	3,72 €	€
		60	20	U/CAJA
Codo rectangular horizontal a 90°		110.103	113.103	REF.
		1,56 €	3,72 €	€
		105	20	U/CAJA
Codo rectangular vertical a 90°		110.108	113.108	REF.
		1,62 €	4,56 €	€
		72	20	U/CAJA



EMPALMES		110 X 56	173 X 83	
		Ø 100	Ø130	
Empalme rectangular		110.104	113.104	REF.
		0,96 €	2,22 €	€
		60	20	U/CAJA
Empalme redondo		110.111	113.111	REF.
		0,96 €	1,62 €	€
		60	20	U/CAJA
Empalme pared mixto		110.105		REF.
		1,32 €		€
		80		U/CAJA
Empalme mixto		110.106	113.106	REF.
		1,98 €	7,86 €	€
		45	20	U/CAJA

VENTANAS REJILLAS		110 X 56	173 X 83	
		Ø 100	Ø130	
Ventana rejilla rectangular		110.115	113.115	REF.
		2,34 €	6,00 €	€
		60	20	U/CAJA
Ventana rejilla rectangular externa abierta			113.117	REF.
			2,35 €	€
			20	U/CAJA
Ventana rejilla redonda		110.102		REF.
		2,34 €		€
		60		U/CAJA

ABRAZADERAS		110 X 56	173 X 83	
		Ø 100	Ø130	
Abrazadera fijación pared rectangular horizontal metálica		110.109	113.109	REF.
		1,62 €	1,56 €	€
		50	20	U/CAJA
Abrazadera fijación pared rectangular vertical metálica		110.114	113.114	REF.
		1,56 €	1,98 €	€
		50	20	U/CAJA
Abrazadera fijación pared redonda metálica		192.003	195.003	REF.
		4,00 €	4,15 €	€
		6	6	U/CAJA

REDUCCIONES		110 X 56	173 X 83	
		Ø 100	Ø130	
Reducción acople a campana Ø 96, 100, 116, 120, 124		110.112		REF.
		1,56 €		€
		60		U/CAJA
Reducción acople a campana Ø 110, 120, 125, 130			113.112	REF.
			2,88 €	€
			20	U/CAJA



REJILLAS		Paso aire cm ²	ref./ €/u.caja	
Rejilla plana 100 x 100 en aluminio pulido			130.109	REF.
		10	0,72 €	€
			100	U/CAJA
Rejilla plana 100 x 100 con recubrimiento en blanco			132.109	REF.
		10	1,14 €	€
			100	U/CAJA
Rejilla plana 150 x 150 en aluminio pulido			130.101	REF.
		87	0,84 €	€
			100	U/CAJA
Rejilla plana 150 x 150 con recubrimiento en blanco			132.101	REF.
		87	1,38 €	€
			100	U/CAJA
Rejilla plana 170 x 170 en aluminio pulido			130.102	REF.
		150	1,20 €	€
			100	U/CAJA
Rejilla plana 170 x 170 con recubrimiento en blanco			132.102	REF.
		150	1,80 €	€
			100	U/CAJA
Rejilla plana 170 x 170 AUTOADHESIVA en aluminio pulido			130.112	REF.
		150	1,68 €	€
			50	U/CAJA
Rejilla plana 170 x 170 AUTOADHESIVA recubrimiento en blanco			132.112	REF.
		150	2,22 €	€
			50	U/CAJA
Rejilla plana 200 x 200 en aluminio pulido			130.103	REF.
		150	1,38 €	€
			100	U/CAJA
Rejilla plana 200 x 200 con recubrimiento en blanco			132.103	REF.
		150	1,92 €	€
			100	U/CAJA
Rejilla empotrada 160 x 160 en aluminio pulido			134.102	REF.
		150	1,68 €	€
			50	U/CAJA
Rejilla empotrada 160 x 160 con recubrimiento en blanco			134.112	REF.
		150	1,98 €	€
			50	U/CAJA
Rejilla empotrada 240 x 120 SHUNT con recubrimiento en blanco			134.117	REF.
		100	3,60 €	€
			50	U/CAJA

PROYECTOS A MEDIDA

Ventilación Mecánica de acuerdo al DB HS3
"Calidad del Aire Interior"



Solicite presupuesto sin compromiso
a nuestro DEPARTAMENTO TÉCNICO

Tel.: 94 640 49 05
tecnico@negarra.es

PROYECTOS A MEDIDA

Ventilación Adicional Campanas de Cocina
de acuerdo al DB HS3 "Calidad del Aire Interior"



Solicite presupuesto sin compromiso
a nuestro DEPARTAMENTO TÉCNICO

Tel.: 94 640 49 05
tecnico@negarra.es

PROYECTOS A MEDIDA

Evacuación colectiva de calderas murales equilibradas

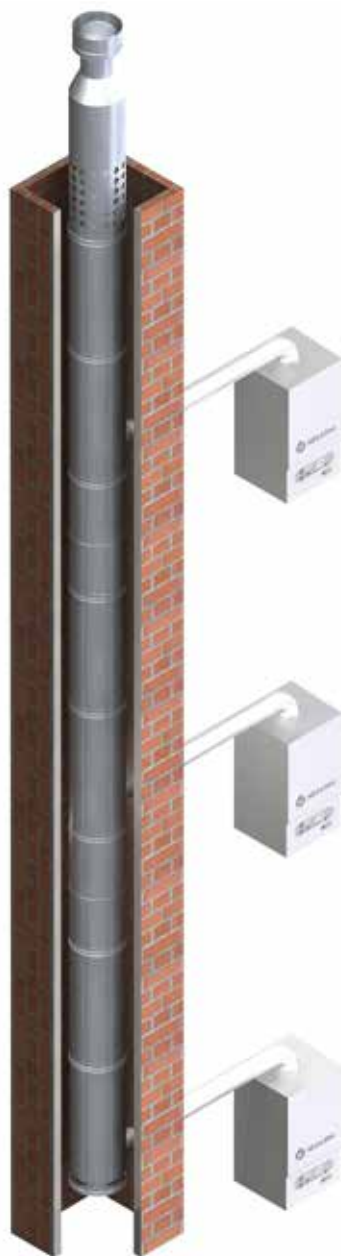

Solicite presupuesto sin compromiso
a nuestro DEPARTAMENTO TÉCNICO

Tel.: 94 640 49 05
tecnico@negarra.es

PROYECTOS A MEDIDA

Evacuación colectivas de calderas murales
no equilibradas

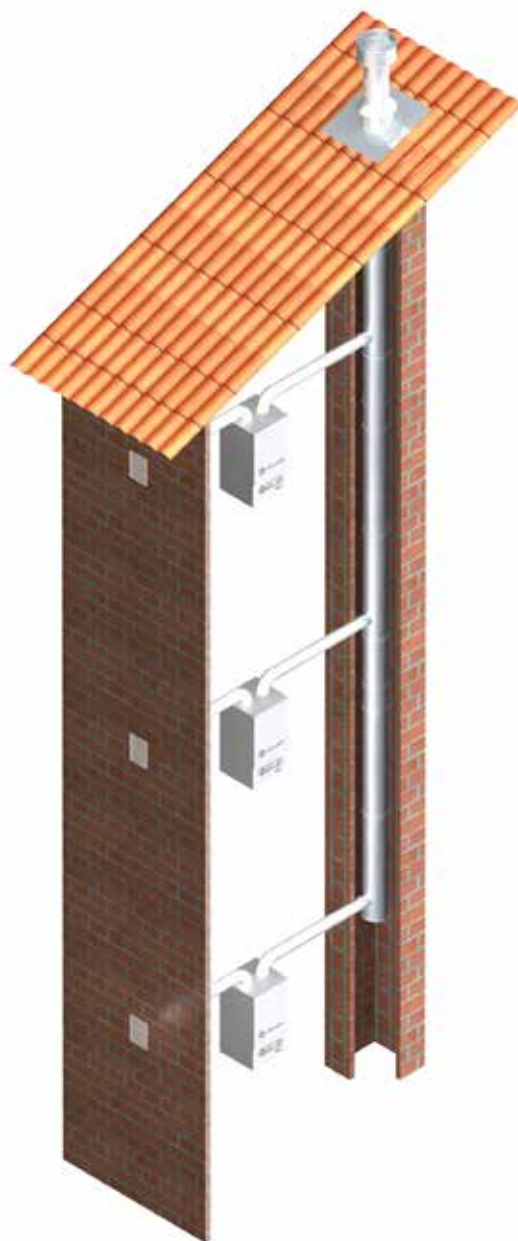

Solicite presupuesto sin compromiso
a nuestro DEPARTAMENTO TÉCNICO

Tel.: 94 640 49 05
tecnico@negarra.es

PROYECTOS A MEDIDA

Bajantes de ropa y RSU de acuerdo al DB HS2 "Recogida y Evacuación de Residuos"



Solicite presupuesto sin compromiso
a nuestro DEPARTAMENTO TÉCNICO

Tel.: 94 640 49 05
tecnico@negarra.es

PEQUEÑAS NECESIDADES

Instantáneos

ACS



Swift Cocina



Swift Baño



Sentia

15 y 30 litros



Swift Cocina	
Referencia	113.001
Precio (sin IVA)	169,28 €

Swift Baño	
Referencia	113.000
Precio (sin IVA)	151,82 €

Sentia	
Litros	15 L.
Referencia	111.015
Precio (sin IVA)	169,79 €
Litros	30 L.
Referencia	111.030
Precio (sin IVA)	183,65 €

RESIDENCIAL

Necesidades específicas

Funcionalidad

Versatilidad



Basic

30, 50, 80 y 100 litros



Dynamic

30, 50, 75 y 100 litros



Capacidad Media

Basic	
Litros	30 L.
Referencia	111.630
Precio (sin IVA)	149,95 €
Litros	50 L.
Referencia	111.650
Precio (sin IVA)	161,50 €
Litros	80 L.
Referencia	111.675
Precio (sin IVA)	169,35 €
Litros	100 L.
Referencia	111.600
Precio (sin IVA)	197,95 €

Dynamic	
Litros	30 L.
Referencia	111.130
Precio (sin IVA)	166,32 €
Litros	50 L.
Referencia	111.150
Precio (sin IVA)	189,42 €
Litros	75 L.
Referencia	111.175
Precio (sin IVA)	239,09 €
Litros	100 L.
Referencia	111.100
Precio (sin IVA)	262,19 €

Necesidades específicas Alta Capacidad



Slim

150 y 200 litros

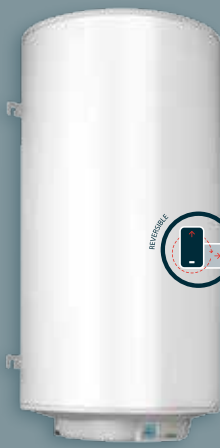

Dynamic+

150 y 200 litros



Slim	
Litros	150 L.
Referencia	111.252
Precio (sin IVA)	346,67 €
Litros	200 L.
Referencia	111.302
Precio (sin IVA)	405,60 €

Dynamic + Digital	
Litros	150 L.
Referencia	111.152
Precio (sin IVA)	476,00 €
Litros	200 L.
Referencia	111.202
Precio (sin IVA)	545,00 €

COLECTIVIDADES

Adaptabilidad

Prestaciones

Solución combinada

Termo

Interacumulador



Aqua
30, 50, 75 y 100 litros

2 años de garantía total
5 años de garantía adicional



Sentia
50, 75 y 100 litros

2 años de garantía total
7 años de garantía adicional



Solaris
80, 100, 150 y 200 litros

2 años de garantía total
5 años de garantía adicional

Gran Capacidad



Dynamic Floor
300, 500, 750 y 1.000 litros

2 años de garantía total
3 años de garantía adicional



Solaris Floor
300, 500, 750 y 1.000 litros

2 años de garantía total
3 años de garantía adicional

Aqua	
Litros	30 L.
Referencia	111.330RT
Precio (sin IVA)	183,65 €
Litros	50 L.
Referencia	111.350
Precio (sin IVA)	209,06 €
Litros	75 L.
Referencia	111.375
Precio (sin IVA)	262,19 €
Litros	100 L.
Referencia	111.300
Precio (sin IVA)	286,44 €

Sentia Analógico	
Litros	H 30 L.
Referencia	111.030H
Precio (sin IVA)	204,44 €
Litros	50 L.
Referencia	111.050
Precio (sin IVA)	217,14 €
Litros	75 L.
Referencia	111.075
Precio (sin IVA)	287,60 €
Litros	100 L.
Referencia	111.000
Precio (sin IVA)	304,92 €

Solaris
80, 100, 150 y 200 litros
Interacumulador

Solaris	
Litros	80 L.
Referencia	112.000
Precio (sin IVA)	418,11 €
Litros	100 L.
Referencia	112.005
Precio (sin IVA)	493,19 €
Litros	150 L.
Referencia	112.010
Precio (sin IVA)	568,26 €
Litros	200 L.
Referencia	112.015
Precio (sin IVA)	656,04 €

Dynamic Floor	
Litros	300 L.
Referencia	111.502
Precio (sin IVA)	963,50 €
Litros	500 L.
Referencia	111.512
Precio (sin IVA)	1.145,26 €
Litros	750 L.
Referencia	111.522
Precio (sin IVA)	1.752,30 €
Litros	1000 L.
Referencia	111.532
Precio (sin IVA)	1.896,20 €

Solaris Floor	
Litros	300 L.
Referencia	112.020
Precio (sin IVA)	990,21 €
Litros	500 L.
Referencia	112.025
Precio (sin IVA)	1.355,35 €
Litros	750 L.
Referencia	112.030
Precio (sin IVA)	2.050,70 €
Litros	1000 L.
Referencia	112.035
Precio (sin IVA)	2.300,00 €

Sentia Digital	
Litros	H 30 L.
Referencia	111.030HD
Precio (sin IVA)	273,74 €
Litros	50 L.
Referencia	111.050D
Precio (sin IVA)	286,44 €
Litros	75 L.
Referencia	111.075D
Precio (sin IVA)	356,90 €
Litros	100 L.
Referencia	111.000D
Precio (sin IVA)	374,22 €

CGN_080611

Condiciones generales de suministros de productos, componentes, equipos y recambios.

Ofertas y pedidos para España y Portugal

Estas condiciones formarán parte integral de todas las ofertas y acuerdos relativos a la venta de productos, componentes, equipos y recambios de NEGARRA S.A. (en adelante, Productos) para España y Portugal. Una condición propuesta por el Comprador en los pedidos, o por cualquier otro cauce, sólo tendrá efecto y validez si ha sido aceptada previamente por escrito por NEGARRA SA. En caso de contradicción con las condiciones propuestas por el Comprador, prevalecerán en todo caso las presentes Condiciones Generales.

Las presentes Condiciones Generales excluyen cualquier garantía, condición u obligación implícita según ley o costumbre y serán aplicables a todo pedido aceptado a partir de la entrada en vigor de la presente tarifa.

La celebración de un acuerdo entre NEGARRA SA y el Comprador o la confirmación de un pedido por NEGARRA SA implican el conocimiento y conformidad del Comprador con el contenido de estas Condiciones Generales.

La renuncia de un término, provisión o condición de las presentes Condiciones Generales no será válida a no ser que se haga por escrito y sea firmada por la parte renunciante.

La falta o retraso en el ejercicio de algún derecho o acción bajo las presentes Condiciones Generales no operará como renuncia de tal derecho o acción.

Las ofertas que realice NEGARRA SA no serán vinculantes y tendrán validez por un periodo de diez (10) días desde la fecha de emisión, salvo pacto en contrario en la oferta. NEGARRA SA podrá revocar una oferta en cualquier momento previo al pedido por parte del Comprador. Todo pedido realizado por el Comprador en base a una oferta previa de NEGARRA SA deberá ser confirmado expresamente por NEGARRA SA, y estará sujeto a la disponibilidad de Producto en el momento de entrega. Los pedidos serán vinculantes tras la confirmación expresa, y en caso de conflicto entre el pedido y su confirmación, prevalecerán siempre las condiciones de esta última.

No será precisa la confirmación expresa del pedido por parte de NEGARRA SA en aquellos casos en que, por el carácter periódico del suministro, se haya acordado por las partes la supresión de este requisito.

Cualquier modificación al pedido se considerará un nuevo pedido, por lo que exigirá la confirmación escrita por NEGARRA SA.

Alcance del suministro

El suministro incluirá únicamente los Productos que específicamente se recojan en el pedido, salvo en aquellos casos en los que, por haberlo aceptado expresamente NEGARRA SA se incluya de modo expreso alguna documentación, información, soporte o servicios adicionales.

Los pesos, dimensiones, capacidades, especificaciones técnicas y configuraciones referentes a los Productos de NEGARRA SA incluidos en catálogos, folletos, prospectos y literatura técnica, tienen carácter orientativo y no vinculante, con excepción de los casos en los que NEGARRA SA acepte expresamente y por escrito una especificación cerrada del Comprador, la cual deberá formar parte de los documentos del pedido.

El Comprador será el único responsable de definir en el pedido las especificaciones técnicas, capacidades, así como cualquier especialidad o característica que requiera el pedido. NEGARRA SA no será responsable de la idoneidad del Producto para los fines específicos que no le hayan sido previamente comunicados.

NEGARRA SA sólo suministrará cajas completas.

Precio y pago

Los precios no incluyen el Impuesto sobre el Valor Añadido (IVA) o cualquier otro impuesto, arbitrio o tasa, salvo lo expresamente establecido en el pedido. Salvo que exista una estipulación en contrario en el pedido o un acuerdo al respecto entre NEGARRA SA y el Comprador, los precios no incluyen ni las tareas de carga y/o descarga, ni seguros, y se consideran situados en las instalaciones de NEGARRA SA sitas en Igorre (Vizcaya), Barrio Urquizu, nº 30.

Asimismo el transporte sólo se entenderá incluido en el precio para aquellos pedidos superiores a los 1.000 € (impuestos no incluidos) con destino a territorio peninsular español o superiores a 2.500 € (impuestos no incluidos) en caso de envíos a Baleares y Portugal. Canarias, Ceuta y Melilla: consultar precio.

Los precios que se consignen en las ofertas que realice NEGARRA SA se considerarán fijos, salvo que el suministro ofertado consista en equipos importados sujetos a contingencias de cambio de moneda o a pago de aranceles y tasas, en cuyo caso el precio de la oferta se ajustará en función de dichas variaciones.

Una vez aceptado el pedido por NEGARRA SA, los precios del suministro se considerarán fijos y no sujeto a revisión. No obstante, y además de lo dispuesto en el párrafo anterior, será aplicable un reajuste o revisión de precios cuando (i) se haya convenido entre NEGARRA SA y el Comprador una revisión de precios; (ii) cuando se haya retrasado el plazo de entrega o aceptación por causa directa o indirectamente imputable al Comprador; (iii) cuando se haya modificado el alcance del suministro a petición del Comprador.

Si no se acuerdan condiciones de pago o intereses de demora distintos en el pedido, el pago se efectuará en el plazo máximo de 60 días desde la fecha de factura, y el interés de demora será el establecido en el artículo 7 de la Ley 3/2004, de 29 de diciembre, por la que se establecen medidas de lucha contra la morosidad en las operaciones comerciales.

NEGARRA SA podrá exigir al Comprador el pago anticipado, total o parcial, del pedido así como una garantía financiera adecuada para el cumplimiento de sus obligaciones. La compensación o aplazamiento de cualquier pago por parte del Comprador sólo será posible previo acuerdo escrito de NEGARRA SA.

El pago se realizará en las condiciones acordadas y sin ninguna deducción tal como retenciones no acordadas, descuentos, gastos, impuestos o tasas, o cualquier otra.

Sin perjuicio de otras medidas que puedan establecerse, en caso de que el Comprador incurra en retrasos en los pagos, NEGARRA SA podrá suspender el envío del suministro y/o la ejecución de los servicios asociados al mismo; asimismo, NEGARRA SA podrá suspender el envío de los servicios o la ejecución de los suministros en los casos en los que el Comprador le adeude una cantidad dineraria en virtud de otros contratos, acuerdos u obligaciones, distintos del presente, que hayan sido celebrados entre las partes; sin perjuicio de todo ello, NEGARRA SA podrá requerir al Comprador la realización de los pagos atrasados y de reclamar, en su caso, el resarcimiento de los daños y perjuicios que tal retraso pueda haberle ocasionado.

La formulación de una reclamación por parte del Comprador no dará derecho al mismo a la suspensión o deducción alguna en los pagos comprometidos.

Entrega

El plazo de entrega se computará desde la fecha de confirmación del pedido por parte de NEGARRA SA (o recepción por ésta de las especificaciones técnicas, si ésta fuera posterior), hasta la fecha prevista de puesta a disposición del Producto en las instalaciones de NEGARRA SA sitas en Igorre (Vizcaya), Barrio Urquizu, nº 30, para su carga al primer transportista. El plazo de entrega será considerado como aproximado, pudiendo ser modificado por NEGARRA SA, cuando existan causas justificadas de cualquier clase que impidan la entrega en plazo, en particular (i) cuando el Comprador no entregue en plazo la documentación que sea necesaria para la ejecución del suministro; (ii) cuando el Comprador requiera modificaciones en el pedido que sean aceptadas por NEGARRA SA; (iii) cuando para la realización del suministro sea imprescindible la ejecución de trabajos por parte del Comprador o sus subcontratistas y éstos no se hayan ejecutado a tiempo; (iv) cuando por causa no directamente imputable a NEGARRA SA se produzcan retrasos en la producción o disposición de todos o alguno de los elementos del suministro, tales como huelgas, fallos en los suministros de terceros o de los sistemas de transporte, inundaciones, temporales o disturbios, sin perjuicio de cualquier otra causa que pueda ser considerada como fuerza mayor al amparo de lo establecido en el artículo 1.105 del Código Civil.

En todo caso, para el cumplimiento del plazo de entrega por parte de NEGARRA SA, es preciso que el Comprador haya cumplido estrictamente el programa de pagos exigible hasta la fecha, así como el resto de obligaciones por él asumidas.

Si no se concertara fecha de entrega, la entrega se realizará conforme a la disponibilidad de NEGARRA SA, pudiendo realizarse entregas parciales.

Si la entrega se retrasara por un plazo superior a un mes por causa directamente imputable a NEGARRA SA, el Comprador estará facultado para aplicar la penalidad que se haya acordado, en su caso, entre las partes, siendo dicha penalidad la única acción indemnizatoria posible por causa de retraso.

En caso de que el Comprador solicitara una demora en la entrega sobre la fecha de entrega confirmada, NEGARRA SA podrá repercutir al Comprador todos los gastos que dicha demora le ocasione (i.e. almacén, seguro cancelación transporte, gestiones). Los mismos gastos podrán ser repercutidos en el supuesto de que por parte del Comprador, de forma justificada o no, no se retire el suministro de las instalaciones de NEGARRA SA cuando el mismo esté en condiciones de ser retirado.

Transporte, seguro, embalaje

Sin perjuicio del lugar de entrega que se haya acordado en el pedido, NEGARRA SA transferirá en todo caso el riesgo del Producto en la entrega en sus propias instalaciones. Las partes acordarán para cada caso la forma de entrega del Producto según INCOTERMS, asumiendo los costes que en cada caso corresponda. Cuando nada se pacte al respecto, el transporte, incluyendo cargas y descargas, se realizará por cuenta y riesgo del Comprador, sin que puedan dirigirse contra NEGARRA SA acciones o reclamaciones respecto a daños o menoscabos del suministro.

En caso de que NEGARRA SA contrate el transporte o el seguro del Producto en tránsito, se entenderá que contrata como mandatario del Comprador. Si el Comprador exige el envío por un transportista determinado, régimen de equipaje u otro medio distinto al habitual, el envío se efectuará a portes debidos.

En el caso de entrega a pie de obra, el Comprador está obligado a adoptar todas las medidas y disposiciones necesarias para asegurar la buena recepción de los productos y para que el transportista pueda alcanzar sin peligro ni riesgo el lugar de descarga y efectuarla en el menor tiempo posible. Las estancias y tiempo inmovilizado de los vehículos serán de cuenta y cargo del Comprador.

Salvo acuerdo previo con el Comprador, los embalajes de equipos y materiales objeto del suministro serán objeto de un cargo adicional sobre el precio de venta, no admitiéndose la devolución de los mismos. Con

arreglo al Real Decreto 782/1998 de 30 de abril y a la Ley 11/1997 de 24 de abril sobre envases y residuos de envases, como receptor final de nuestro embalaje, será responsabilidad del Comprador dar el tratamiento medioambiental más adecuado.

Reclamaciones

Los Productos sólo serán defectuosos si no cumplen las especificaciones acordadas expresamente para la entrega específica, o si incumplen las características descritas en el certificado de calidad emitido en fábrica, en el momento de la entrega. NEGARRA SA no es responsable de ninguna otra cualidad o propiedad del producto, y todos los términos implícitos, ya sea por ley o de otro modo, relativos a la calidad o idoneidad para su fin quedan excluidos por el presente.

El diseño, las dimensiones, calidad y peso del producto admitirán desviaciones dentro de los parámetros habituales y normalmente admitidos por el mercado. El peso o cantidad impreso o indicado de otro modo en el certificado de fábrica se tomará como correcto.

Cualquier defecto, merma o anomalía en los Productos, deberá ser notificada por escrito a NEGARRA SA por el Comprador en el plazo de veinticuatro (24) horas desde la llegada del Producto al destino acordado con el Comprador. En el caso de defectos no susceptibles de detección a la recepción de los Productos el Comprador deberá comunicarlo a NEGARRA SA en el plazo de cuarenta y ocho (48) horas desde la fecha en que el Comprador advierta el defecto. En todo caso, transcurrido el plazo de doce (12) meses desde la entrega, NEGARRA SA no será responsable de ningún defecto, ni aparente ni oculto, ni deberá abonar compensación alguna.

En caso de que el Comprador hubiera detectado algún defecto o merma en los Productos y hubiera realizado la preceptiva notificación por escrito a NEGARRA SA en los plazos establecidos, NEGARRA SA, en caso de conformidad con la reclamación deberá, a su elección, bien corregir o reparar los defectos o bien entregar nuevo producto sin taras o, en caso de merma, entregar las cantidades que falten al lugar de destino convenido.

Alternativamente, NEGARRA SA podrá abonar al Comprador la disminución del valor del Producto o el correspondiente a la merma, siempre y cuando hubiese abonado el 100% del Producto.

Las devoluciones o envíos de material a las instalaciones de NEGARRA SA deberán realizarse siempre a portes pagados. Además de ello, NEGARRA SA no admitirá en caso alguno reclamaciones o devoluciones de Productos que hayan sido inspeccionados, revisados, reparados, alterados o de cualquier otro modo afectados por personal ajeno a NEGARRA SA.

En caso de una devolución por error en el pedido o por otras causas ajenas a NEGARRA SA, se cargará un 15% del valor neto del material devuelto en concepto de participación en los costes de revisión y acondicionamiento.

NEGARRA SA no admitirá devoluciones de Productos que hayan sido diseñados o fabricados específicamente para el pedido.

Garantías

Salvo estipulación expresa en contrario incluida en la oferta o la aceptación del pedido, NEGARRA SA garantiza los productos que haya suministrado en lo referente a defectos de materiales, fabricación o ensamblado por un periodo de un año contado a partir de la fecha de entrega del producto o de 18 meses a partir de la fecha en que se notifique que el suministro está disponible para envío, lo que ocurra antes.

La garantía expresada en el párrafo anterior consiste en la reparación o sustitución (a elección de NEGARRA SA) de los elementos que se hayan reconocido como defectuosos, bien por defectos del material, defectos de fabricación o de ensamblado. Las reparaciones, se entienden realizadas en los talleres de NEGARRA SA, siendo por cuenta del Comprador los desmontajes, embalajes, cargas, transportes, aduanas, tasas, etc., originados por la remisión del material defectuoso a los talleres de NEGARRA SA y su posterior entrega al Comprador. No obstante, podrá acordarse con el

Comprador la realización de las reparaciones y sustituciones del elemento defectuoso en las instalaciones del Comprador o lugar de la obra.

La reparación o sustitución de un Producto defectuoso del suministro, no varía la fecha de inicio del periodo de garantía del conjunto del suministro, que será la indicada en el párrafo primero de este apartado. Sin embargo, el elemento reparado o sustituido tendrá un año de garantía a partir de su reparación o sustitución.

En ningún caso NEGARRA SA se hará cargo de las reparaciones efectuadas por personal ajeno a su organización.

Quedan excluidos de la garantía los daños o efectos debidos al desgaste por utilización normal de los Productos. Además quedan excluidos de la garantía, la cual se considerará asimismo caducada, los daños y defectos originados por conservación o mantenimiento inadecuados, almacenamiento y manejo erróneo o negligente, uso abusivo, montajes defectuosos, modificaciones introducidas en el suministro sin aprobación de NEGARRA SA, instalaciones realizadas o modificada posteriormente sin seguir las instrucciones técnicas del producto y en general cualquier causa que no sea imputable a NEGARRA SA.

Asimismo, se considerará la garantía caducada, si en caso de que se haya estipulado la puesta en marcha del suministro con asistencia de personal de NEGARRA SA, el suministro se pone en marcha sin esta asistencia o si en caso de avería no se toman medidas para mitigar el daño.

Fuerza mayor

NEGARRA SA no será responsable de los incumplimientos debidos a causas ajenas a su control, tales como desastres naturales, guerras, disturbios, conflictos laborales o comerciales, problemas atribuibles a terceros (tales como proveedores, transportistas, cortes en suministro energético u otras interferencias que afecten a la producción, etc.).

En estas circunstancias la falta de ejecución o retraso no serán considerados incumplimiento contractual, y el plazo de ejecución se ampliará por un periodo de tiempo equivalente al que la ejecución de la obligación haya quedado impedida. Si tal retraso o inejecución continua por un periodo superior a tres meses, NEGARRA SA podrá resolver el acuerdo respecto a los productos que todavía no hayan sido entregados al Comprador. En caso de resolución bajo estas circunstancias, ninguna de las partes podrá reclamar indemnización o compensación de ningún tipo.

Limitación de responsabilidad

La responsabilidad de NEGARRA SA y sus agentes, empleados, subcontratistas y proveedores por las reclamaciones derivadas del cumplimiento o incumplimiento de sus obligaciones (incluida la negligencia activa y pasiva), no excederá en conjunto del precio básico contractual y no incluirá en ningún caso los perjuicios derivados del lucro cesante, la pérdida de ingresos, los costes de inactividad, las demoras, las reclamaciones de clientes del Comprador, pérdidas de producción o producción desechada y cualesquiera perjuicios especiales, indirectos o emergentes y pérdidas de cualquier clase (sean de carácter contractual, extra contractual - incluida la negligencia activa y pasiva - de garantía, de responsabilidad estricta o de otra clase).

La responsabilidad NEGARRA SA prevista en estas Condiciones Generales de venta podrá ser exigida por un plazo máximo de doce (12) meses desde la entrega del Producto, y su total responsabilidad no excederá del menor importe base de la factura del Producto defectuosas en cuestión o de la cantidad recibida por NEGARRA SA de su compañía aseguradora (importe neto, realizadas las deducciones).

Reserva de dominio

NEGARRA SA mantendrá la titularidad del Producto entregado hasta que el Comprador haya hecho efectivo el pago en su totalidad. NEGARRA SA se reserva el derecho a recuperar todo el Producto impagado en posesión o control del Comprador, así como a acceder a cualquier terreno o edificio donde los Productos se encuentren almacenados, al objeto de recuperar

los mismos, lo que el comprador autoriza de modo expreso e irrevocable desde el presente acto.

Si el Comprador procesara o integrara los Productos impagados en o para formar parte de un nuevo objeto, NEGARRA SA tendrá otorgada la titularidad proporcional al valor del Producto impagado en el nuevo objeto hasta el momento en el que haya recibido el pago total del Producto original.

Si el Comprador vendiera algún Producto impagado o un nuevo objeto, el Comprador por la presente asigna el crédito del comprador por dicha reventa o una proporción de su derecho contra el tercero, equivalente a la deuda por el Producto impagado vendido.

Asimismo, en caso de impago del Producto, NEGARRA SA podrá proceder a la paralización de todas y cada una de las entregas pendientes del Comprador, reservándose la adopción de aquellas medidas que estime oportunas, sin que ello implique incumplimiento por su parte.

Terminación

NEGARRA SA podrá posponer o denegar la entrega de todos los pedidos pendientes y/o resolver cualquier contrato suscrito con el Comprador con efectos inmediatos y sin necesidad de orden judicial alguna, así como reclamar el pago inmediato de cualquier deuda, incluso aquellas aún no vencidas, sin perjuicio de cualquier acuerdo suscrito de antemano y de cualquier derecho o compensación del que NEGARRA SA, pudiera beneficiarse en virtud del Contrato o de la Ley, en los siguientes supuestos:

- i. en caso de impago pago total o parcial por el Comprador de una factura en el plazo debido.
- ii. en caso de que el Comprador no cumpla con las recomendaciones de NEGARRA SA.
- iii. en caso de que el Comprador no cumpla adecuadamente o en tiempo con cualquier otra obligación del Contrato
- iv. cuando el Comprador entre en causa de concurso o disolución.

En el supuesto de que el Comprador impagare, total o parcialmente, a su vencimiento uno o cualquiera de los plazos convenidos como precio de la compraventa, NEGARRA SA además de poder resolver el contrato según lo establecido en el pacto anterior podrá asimismo pedir el cumplimiento de la obligación de pago en cuyo supuesto se entenderán vencidos la totalidad de los plazos y líquida y exigible la totalidad de la deuda que NEGARRA SA podrá reclamar en su totalidad a través del procedimiento correspondiente.

Protección de datos personales

El Comprador acepta que sus datos personales suministrados se incluyan en ficheros titularidad de NEGARRA SA, que se encargará de tratar y conservar confidencialmente de acuerdo con la Ley 15/1999, de 13 de diciembre. Como cliente puede acceder a dicha información para su rectificación o cancelación dirigiéndose para ello al servicio de atención al cliente de NEGARRA SA (902. 200.123 o info@negarra.es).

Ley reguladora y Tribunales

Este acuerdo se regirá por la legislación española, con exclusión del Convenio de Viena sobre compraventa internacional de mercaderías. Cualquier conflicto, controversia o reclamación será resuelta por los Juzgados y Tribunales de Bilbao. Alternativamente, NEGARRA, S.A tendrá el derecho a iniciar el procedimiento ante la jurisdicción del Comprador.

Capacidad y volumen de mercancía por palé

LÍNEA	Denominación	Diámetro	Cajas	Unidades	
MD	Modulo recto 1.000 mm de longitud	Ø 125 mm	60		
		Ø 150 mm	40		
		Ø 175 mm	32		
		Ø 200 mm	24		
		Ø 250 mm	18		
		Ø 300 mm	12		
IS	Modulo recto 1.000 mm de longitud	Ø 80 mm	40	240	
		Ø 100 mm	26	156	
		Ø 125 mm	18	108	
		Ø 150 mm	14	84	
		Ø 175 mm	30	60	
		Ø 200 mm	20	40	
		Ø 250 mm	12	24	
		Ø 300 mm	8	16	
ALU* STAR	Tubo liso 1.000 mm de longitud	Ø 80 mm	24	156	
		Ø 100 mm	24	156	
		Ø 110 mm	24	156	
		Ø 125 mm	18	108	
		Ø 130 mm	18	108	
		Tubo liso 1.500 mm de longitud	Ø 80 mm	12	78
	Ø 100 mm		12	78	
	Ø 110 mm		12	78	
	Ø 125 mm		9	54	
	Ø 130 mm		9	54	
	VENTILACIÓN		Tubo liso 2.000 mm de longitud	110x56	30
		Tubo liso 2.000 mm de longitud	Ø 100 mm	20	240

Unidades de termos por palé

REFERENCIA	Referencia comercial	Descripción	Cantidad por palet
216120100000	111130	TERMO Dynamic 30	16
216120200000	111150	TERMO Dynamic 50	12
216120300000	111175	TERMO Dynamic 75	8
216120400000	111100	TERMO Dynamic 100	4
216031700001	111015	TERMO Sentia 15	18
216031800001	111030	TERMO Sentia 30	12
216031800004	111030H	TERMO Sentia H30	16
216031900001	111050	TERMO Sentia 50	12
216032000001	111075	TERMO Sentia 75	8
216032100001	111000	TERMO Sentia 100	4
216030300001	111030D	TERMO Sentia H30 DIGITAL	16
216031000001	111050D	TERMO Sentia 50 DIGITAL	12
216030400001	111075D	TERMO Sentia 75 DIGITAL	8
216030500001	111000D	TERMO Sentia 100 DIGITAL	4
216090100000	111152	TERMO Dynamic+150 DIG.	4
216090200000	111202	TERMO Dynamic+200 DIG.	2
216140400000	111330RT	TERMO Aqua 30	16
216140100000	111350	TERMO Aqua 50	12
216140200000	111375	TERMO Aqua 75	8

Esta tarifa anula y sustituye a los anteriores.

Se recomienda la revisión de la mercancía en el momento de su recepción. Si se detectara alguna anomalía, ésta deberá hacerse constar en el albarán del transportista. Cualquier reclamación referente al transporte deberá ser transmitida en un plazo máximo de 48 horas.

No se admitirá ninguna devolución sin el precio conocimiento y autorización del departamento comercial.

Negarra, SA se reserva el derecho de realizar cualquier modificación en las características técnicas, diseño y materiales de sus productos sin previo aviso.

Los precios presentados en la tarifa no incluyen IVA.

Para más información consulte nuestro catálogo técnico.

Negarra SA

Tel. +34 94 631 18 50
Fax. +34 94 631 18 51

Urkizu, 30
48140 – Igorre (Bizkaia)
España / Spain

ABR. 2016

**Oficinas centrales
& División Chimeneas (I1)**

Urkizu, 30
48140, Igorre (Bizkaia)
España / Spain

División Conductos y A.C.S. (I3)

Urkizu, 58
48140, Igorre (Bizkaia)
España / Spain

**Servicio de
Atención al cliente**

SAT Termos Atención al cliente

Tel. 902 10 47 61
Tel. 94 631 21 71

sat@negarra.es

Oficina Técnica

Tel. 94 640 49 05

tecnico@negarra.es

info@negarra.es

www.negarra.com
